

PORTER CABLE®

ROUND HEAD FRAMING NAILER

Cloueuse de charpente à
clous à tête ronde

Clavadora para
estructuras con
cabezal redondo

Instruction manual

Manuel d'instructions
Manual de instrucciones

Française: Page 17

Español: Página 34

www.portercable.com



INSTRUCTIVO DE OPERACIÓN, CENTROS
DE SERVICIO Y PÓLIZA DE GARANTÍA.

▲ ADVERTENCIA: LÉASE ESTE INSTRUCTIVO
ANTES DE USAR EL PRODUCTO.

IMPORTANT SAFETY INSTRUCTIONS FOR PNEUMATIC TOOLS

SAVE THESE INSTRUCTIONS

⚠ WARNING: When using any pneumatic tool, all safety precautions, as outlined below, should be followed to avoid the risk of death or serious injury. Read and understand all instructions before operating the tool.

DEFINITIONS - SAFETY GUIDELINES

The definitions below describe the level of severity for each signal word. Please read the manual and pay attention to these symbols.

⚠ DANGER: Indicates an imminently hazardous situation which, if not avoided, will result in **death or serious injury**.

⚠ WARNING: Indicates a potentially hazardous situation which, if not avoided, could result in **death or serious injury**.

⚠ CAUTION: Indicates a potentially hazardous situation which, if not avoided, may result in **minor or moderate injury**.

NOTICE: Used without the safety alert symbol indicates a situation which, if not avoided, may result in **property damage**.

- **Actuating tool may result in flying debris, collation material, or dust which could harm operator's eyes. Operator and others in work area MUST wear safety glasses with side shields.** These safety glasses must conform to ANSI Z87.1 requirements (approved glasses have "Z87" printed or stamped on them). It is the employer's responsibility to enforce the use of eye protection equipment by the tool operator and other people in the work area. (Fig. A)
- **Minimize flying dust and debris by rotating 360° exhaust to appropriate setting.**
- **Always wear appropriate personal hearing and other protection during use. Under some conditions and duration of use, noise from this product may contribute to hearing loss.** (Fig. A)
- **Use only clean, dry, regulated air. Condensation from an air compressor can rust and damage the internal workings of the tool.** (Fig. B)
- **Regulate air pressure. Use air pressure compatible with ratings on the nameplate of the tool.** [Not to exceed 120 psi (8.3 bar).] Do not connect the tool to a compressor rated at over 175 psi. The tool operating pressure must never exceed 175 psi even in the event of regulator failure. (Fig. C)
- **Only use an air hose that is rated for a maximum working pressure of at least 150 psi (10.3 bar) or 150% of the maximum system pressure, whichever is greater.** (Fig. D)

Fig. A



Fig. B

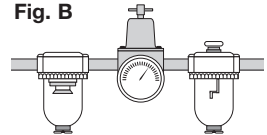

Fig. C

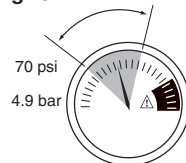

Fig. D



- **Do not use bottled gases to power this tool. Bottled compressed gases such as oxygen, carbon dioxide, nitrogen, hydrogen, propane, acetylene or air are not for use with pneumatic tools.** Never use combustible gases or any other reactive gas as a power source for this tool. Danger of explosion and/or serious personal injury may result. (Fig. E)
- **Use couplings that relieve all pressure from the tool when it is disconnected from the power supply. Use hose connectors that shut off air supply from compressor when the tool is disconnected.** (Fig. F)
- **Disconnect tool from air supply when not in use. Always disconnect tool from air supply and remove fasteners from magazine before leaving the area or passing the tool to another operator. Do not carry tool to another work area in which changing location involves the use of scaffoldings, stairs, ladders, and the like, with air supply connected. Do not make adjustments, remove magazine, perform maintenance or clear jammed fasteners while connected to the air supply.** If the contact trip is adjusted when the tool is connected to the air supply and nails are loaded, accidental discharge may occur. (Fig. G)
- **Connect tool to air supply before loading fasteners to prevent an unintentional fastener discharge during connection. The tool driving mechanism may cycle when the tool is connected to the air supply.** Do not load fasteners with the trigger or the contact trip depressed to prevent unintentional driving.
- **Do not remove, tamper with, or otherwise cause the tool, trigger, or contact trip to become inoperable. Do not tape or tie trigger or contact trip in the on position.** Do not remove spring from contact trip. Make daily inspections for free movement of trigger and contact trip. Uncontrolled discharge could result.
- **Inspect tool before use. Do not operate a tool if any portion of the tool, trigger, or contact trip is inoperable, disconnected, altered, or not working properly.** Leaking air, damaged parts or missing parts should be repaired or replaced before use. Refer to *Repairs*. (Fig. H)
- **Do not alter or modify the tool in any way.** (Fig. I)
- **Always assume that the tool contains fasteners.**
- **Do not point the tool at co-workers or yourself at any time. No horseplay!** Work safe! Respect the tool as a working implement. (Fig. J)
- **Keep bystanders, children, and visitors away while operating a power tool. Distractions can cause you to lose control.** When tool is not in use, it should be locked in a safe place, out of the reach of children.
- **Remove finger from trigger when not driving fasteners.**

Fig. E

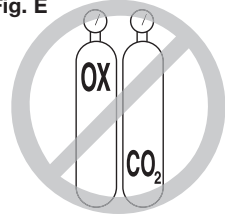

Fig. F

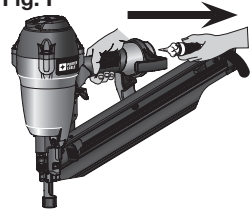

Fig. G

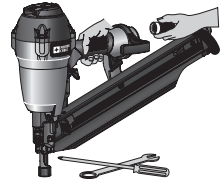

Fig. H



Fig. I

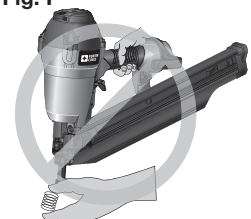

Fig. J



- **Never carry tool with finger on trigger. Using the trigger lock-off will prevent accidental discharge.** Accidental discharge could result.
- **Do not overreach. Maintain proper footing and balance at all times.** Loss of balance may cause personal injury. (Fig. K)
- **Make sure hose is free of obstructions or snags.** Entangled or snarled hoses can cause loss of balance or footing.
- **Use the tool only for its intended use. Do not discharge fasteners into open air, concrete, stone, extremely hard woods, knots or any material too hard for the fastener to penetrate.** Do not use the body of the tool or top cap as a hammer. Discharged fasteners may follow unexpected path and cause injury. (Fig. L)
- **Always keep fingers clear of contact trip to prevent injury from inadvertent release of nails.** (Fig. M)
- **Refer to the *Maintenance* and *Repairs* sections for detailed information on the proper maintenance of the tool.**
- **Always operate the tool in a clean, lighted area. Be sure the work surface is clear of any debris and be careful not to lose footing when working in elevated environments such as rooftops.**
- **Do not drive fasteners near edge of material. The workpiece may split causing the fastener to ricochet, injuring you or a co-worker.** Be aware that the nail may follow the grain of the wood (shiner), causing it to protrude unexpectedly from the side of the work material. Drive the nail perpendicular to the grain to reduce risk of injury. (Fig. N)
- **Do not drive nails onto the heads of other fasteners or with the tool at too steep an angle. Personal injury from strong recoil, jammed fasteners, or ricocheted nails may result.** (Fig. O)
- **Be aware of material thickness when using the nailer. A protruding nail may cause injury.**
- **Be aware that when the tool is being utilized at pressures on the high end of its operating range, nails can be driven completely through thin or very soft work material. Make sure the pressure in the compressor is set so that nails are set into the material and not pushed completely through.** (Fig. P)
- **Keep hands and body parts clear of immediate work area. Hold workpiece with clamps when necessary to keep hands and body out of potential harm.** Be sure the workpiece is properly secured before pressing the nailer against the material. The contact trip may cause the work material to shift unexpectedly. (Fig. Q)
- **Do not use tool in the presence of flammable dust, gases or fumes. The tool may produce a spark that**

Fig. K

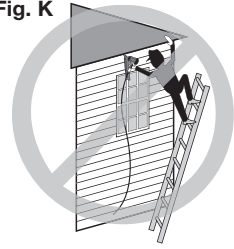

Fig. L

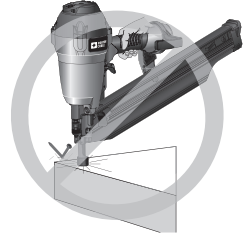

Fig. M

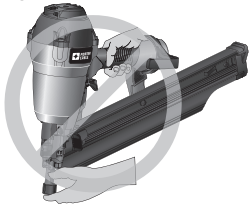

Fig. N

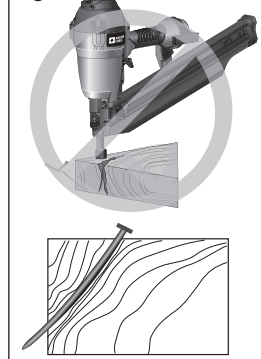
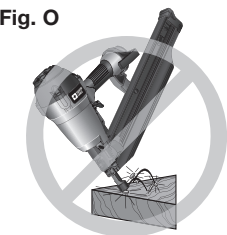

Fig. O



could ignite gases causing a fire. Driving a nail into another nail may also cause a spark. (Fig. R)

- **Keep face and body parts away from back of the tool cap when working in restricted areas. Sudden recoil can result in impact to the body, especially when nailing into hard or dense material. (Fig. S)**
- **Grip tool firmly to maintain control while allowing tool to recoil away from work surface as fastener is driven. In bump action mode (contact actuation mode) If contact trip is allowed to recontact work surface before trigger is released an unwanted fastener will be driven.**
- **Choice of triggering method is important. Check the manual for triggering options.**

BUMP OR CONTACT ACTUATION TRIGGER

- **When using the bump action trigger, be careful of unintentional double fires resulting from tool recoil. Unwanted fasteners may be driven if the contact trip is allowed to accidentally re-contact the work surface. (Fig. T)**

TO AVOID DOUBLE FIRES:

- Do not engage the tool against the work surface with a strong force.
- Allow the tool to recoil fully after each actuation.
- Use sequential action trigger.
- **When bump actuating the nailer, always keep tool in control. Inaccurate placement of tool can result in misdirected discharge of a fastener.**

SEQUENTIAL ACTION TRIGGER

- **When using the sequential action trigger, do not actuate the tool unless the tool is placed firmly against the workpiece.**
- **DEPTH ADJUSTMENT: To reduce risk of serious injury from accidental actuation when attempting to adjust depth, ALWAYS:**
 - Disconnect air supply.
 - Engage trigger lock
 - Avoid contact with trigger during adjustments.
- **Do not drive nails blindly into walls, floors or other work areas. Fasteners driven into live electrical wires, plumbing, or other types of obstructions can result in injury. (Fig. U)**
- **Stay alert, watch what you are doing and use common sense when operating a power tool. Do not use tool while tired or under the influence of drugs or alcohol. A moment of inattention while operating power tools may result in serious personal injury.**

Fig. P

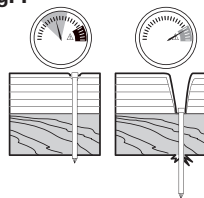

Fig. Q



Fig. R



Fig. S



Fig. T



FIG. U

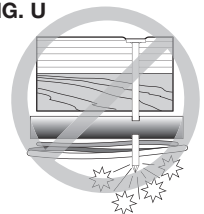

⚠ WARNING: Use of this product may expose you to chemicals known to the State of California to cause cancer, birth defects and other reproductive harm. **Avoid inhaling vapors and dust, and wash hands after using.**

- **Avoid prolonged contact with dust from power sanding, sawing, grinding, drilling, and other construction activities. Wear protective clothing and wash exposed areas with soap and water.** Allowing dust to get into your mouth, eyes, or lay on the skin may promote absorption of harmful chemicals.

⚠ WARNING: Use of this tool can generate and/or disburse dust, which may cause serious and permanent respiratory or other injury. Always use NIOSH/OSHA approved respiratory protection appropriate for the dust exposure. Direct particles away from face and body. Always operate tool in well-ventilated area and provide for proper dust removal. Use dust collection system wherever possible.

⚠ WARNING: ALWAYS USE SAFETY GLASSES. Everyday eyeglasses are NOT safety glasses. Also use face or dust mask if operation is dusty. ALWAYS WEAR CERTIFIED SAFETY EQUIPMENT:

- ANSI Z87.1 eye protection (CAN/CSA Z94.3),
- ANSI S12.6 (S3.19) hearing protection,
- NIOSH/OSHA respiratory protection.

Before operating this tool, carefully read and understand all instructions in *Important Safety Instructions*.

SAVE THESE INSTRUCTIONS

NAIL SPECIFICATIONS	
	FR350B
Nails	0.113"–0.148" (2.87–3.76 mm) diameter, plastic collated round head framing nails
Lengths	2"–3-1/2" (50–90 mm)
	22°
Air Inlet	1/4" NPT (6.4 mm)
NOTE: Use only PORTER-CABLE approved fasteners	

TOOL PARTS

Fig. 1

- A. Exhaust deflector
- B. Selectable trigger
- C. Air Inlet with quick connect coupler
- D. Magazine
- E. Nail stop
- F. Safety contact trip with No-mar pad
- G. Depth adjustment wheel
- H. Pusher release
- I. Pusher
- J. Trigger lock button
- K. Mode selector button

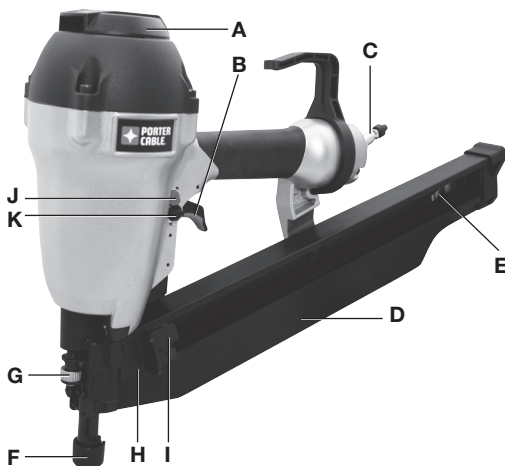

ASSEMBLY

▲ WARNING: Disconnect air line from tool, engage trigger lock and remove fasteners from magazine before making adjustments or personal injury may result.

TRIGGER

▲ WARNING: Keep fingers AWAY from the trigger when not driving fasteners to avoid accidental actuation. Never carry a tool with finger on the trigger. In bump action mode (contact actuation mode), the tool will drive a fastener if the contact trip is bumped while the trigger is depressed.

The FR350B is equipped with a selectable trigger. This trigger allows the operator to select either single sequential action trigger mode or bump action trigger mode. In accordance with the ANSI Standard SNT-101-2002, the trigger is assembled in the single sequential action trigger mode. To change the trigger mode, see **Actuating Tool** instructions in the *Operation* section of the manual. The selectable trigger also has a trigger lock button to keep the trigger locked at all times when the tool is not in use.

AIR FITTING

The tool is equipped with a 1/4" (6.4 mm) male quick connector coupling. A 3/8" (9.5 mm) male quick connector coupling is available from PORTER-CABLE and may be used when a 1/4" (6.4 mm) supply line is not available.

NOTE: A 3/8" (9.5 mm) supply line (and fittings) are required for maximum tool performance.

▲ WARNING: Always use couplings that relieve all pressure from the tool when it is disconnected from the power supply. Always use hose connectors that shut off air supply from compressor when the tool is disconnected.

To install an air fitting

1. Wrap the male end of the fitting with thread seal tape prior to assembly to eliminate air leaks.
2. To install a 1/4" (6.4 mm) fitting: screw it directly into the air inlet and tighten firmly. **NOTE:** If an adapter is in the air inlet, remove it prior to inserting the fitting.
3. To install a 3/8" (9.5 mm) fitting: screw the fitting into the 3/8" (9.5 mm) adapter and then into the air inlet of the tool and tighten firmly.

OPERATION

PREPARING THE TOOL

⚠ WARNING: Read the section titled **Important Safety Instructions for Pneumatic Tools** at the beginning of this manual. Always wear eye and ear protection when operating this tool. Keep the nailer pointed away from yourself and others. For safe operation, complete the following procedures and checks before each use of the nailer.

NOTICE: To reduce the risk of damage to the tool, only use PORTER-CABLE pneumatic tool oil or a non-detergent SAE 20 weight oil. Oil with additives or detergent will damage tool parts.

1. Before you use the nailer, be sure that the compressor tanks have been properly drained.
2. Lubricate tool:
 - a. Use PORTER-CABLE pneumatic tool oil or a non-detergent S.A.E. 20 weight oil. **DO NOT** use detergent oil or additives as they will damage O-rings and rubber parts.
 - b. Use a filter when possible.
 - c. Add 5 to 7 drops of oil in the air fitting a least twice a day.
3. Wear eye and ear protection.
4. Ensure canister is empty of all fasteners.
5. Check for smooth and proper operation of contact trip. Do not use tool if assembly is not functioning properly. **NEVER** tamper with the contact trip. **NEVER** use a tool that has the contact trip restrained in the actuated position.
6. Check air supply: Ensure air pressure does not exceed recommended operating limits; 70 to 120 psi, (4.9 to 8.3 bar, 5 to 8.5 kg/cm²).
7. Keep tool pointed away from yourself and others.
8. Connect air hose.
9. Check for audible leaks around valves and gaskets. Never use a tool that leaks or has damaged parts.

⚠ WARNING: To reduce the risk of personal injury, disconnect tool from air supply and engage trigger lock before performing maintenance, clearing a jammed fastener, leaving work area, moving tool to another location or handing the tool to another person.

LOADING THE TOOL (FIG. 1-4)

⚠ WARNING: Keep the tool pointed away from yourself and others. Serious personal injury may result.

⚠ WARNING: Never load nails with the contact trip or trigger activated. Personal injury may result.

1. Read all **Safety Warnings** before using tool.
2. Connect the air supply to the tool.
3. Insert fasteners (L) into T-slot (K) on end cap of magazine (J) past the nail stop (E).
NOTE: Magazine will hold two full fastener strips.
4. Pull pusher (I) back until the nail stop (E) falls behind the fasteners.

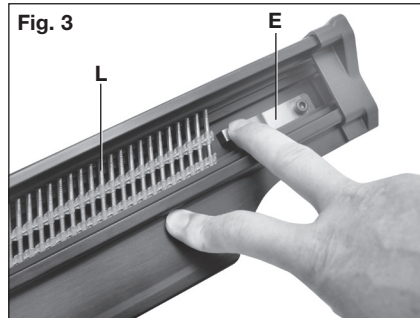
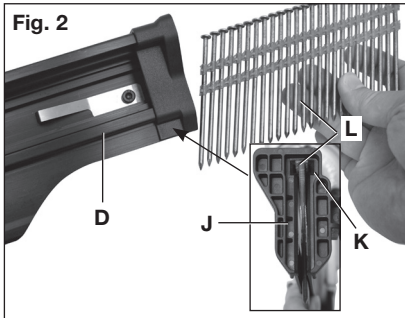

NOTE: Do not allow the pusher to snap forward against the nail strip, allowing this to happen could damage the nail collation.

NOTE: This tool has a low nail lock out device which will not allow the tool to drive fasteners when the fastener quantity in the magazine is reduced to four. When unloading and loading the magazine always make sure these four nails have been removed from the magazine. If the nails are not removed from the magazine and the tool is reloaded and actuated, the nails will cause the tool to jam.

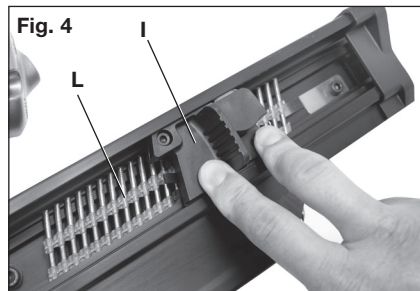

ACTUATING TOOL

⚠ WARNING: To reduce the risk of injury, **ALWAYS** wear proper eye ANSI Z87.1 (CAN/CSA Z94.3) and hearing protection ANSI S12.6 (S3.19) when operating this tool. The tool can be actuated using one of two modes: single sequential actuation trigger mode and contact actuation trigger mode.

Single Sequential actuation trigger - / (Fig. 5)

⚠ WARNING: Allow the tool to recoil off the work surface after actuation. If the contact trip remains depressed a nail will be driven each time the trigger is released and pulled, which could result in accidental actuation, possibly causing injury.

The sequential actuation trigger's intended use is for intermittent fastening where accurate fastener placement is desired.

To operate the tool in Single sequential actuation mode:

1. Depress the contact trip firmly against the work surface.

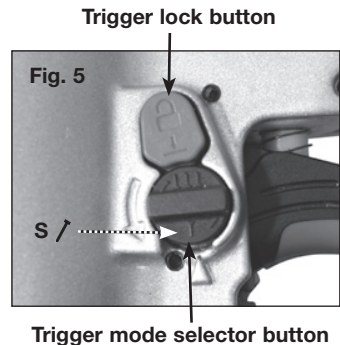

2. Pull the trigger.
3. Allow the tool to recoil from the work surface.

Contact actuation trigger - *///* (Fig. 6)

The contact actuation trigger is intended for rapid fastening on flat, stationary surfaces.

Using the contact actuation trigger, two methods are available: **place actuation and contact actuation.**

To operate the tool using the PLACE ACTUATION method:

1. Depress the contact trip against the work surface.
2. Pull the trigger to drive the fastener.
3. Allow the tool to recoil off the work surface

To operate the tool using the CONTACT ACTUATION method:

1. Pull the trigger.
2. Depress the contact trip against the work surface. As long as the trigger is pulled, the tool will drive a fastener every time the contact trip is depressed. This allows the user to rapidly drive multiple fastener in sequence.

Changing the Actuation Mode - */* *///*

1. Push the (red) trigger lock button down
2. Rotate the (black) selectable trigger button counterclockwise
3. Align the triangular indicator to the desired mode
 - For Sequential Mode */*
 - For Contact Mode *///*
4. Then push the trigger lock button back up to the un-locked position.

ADJUSTING DEPTH (FIG. 7)

▲ WARNING: To reduce risk of serious injury from accidental actuation when attempting to adjust depth, ALWAYS:

- Disconnect air supply and engage trigger lock.
- Avoid contact with trigger during adjustments.

The depth that the fastener is driven can be adjusted using the depth adjustment wheel (G). The depth of drive is factory adjusted. Test drive a fastener and check depth. If a change is desired:

1. To drive the nail shallower, rotate the depth setting wheel (G) to the left.
2. To drive a nail deeper, rotate the depth setting wheel (G) to the right.

The adjustment knob has detents every full turn. Test drive another fastener and check depth. Repeat as necessary to achieve desired results. The amount of air pressure required will vary depending on the size of the fastener and the material being fastened. Experiment with the air pressure setting to determine the lowest setting that will consistently perform the job at hand.

CAUTION: Air pressure in excess of that required can cause premature wear and/ or damage to the tool.

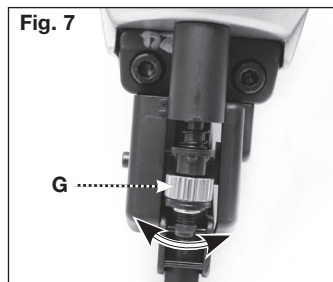
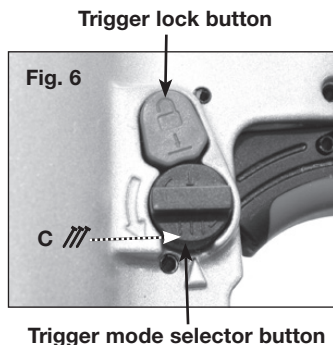

DIRECTIONAL EXHAUST DEFLECTOR (FIG. 8)

Adjust directional exhaust deflector (A), so the exhaust air blast will be directed away from the operator. The exhaust deflector provides sixteen detented positions for directing the exhaust blast away from the operator. Grasp the deflector and rotate it to the desired position for the current application.

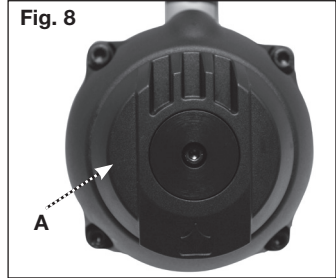

NO-MAR PAD (FIG. 9, 10)

⚠ WARNING: Disconnect tool from air supply and engage trigger lock, before removing or re-installing no-mar pad.

The no-mar pad (F) is provided to reduce marring of the work surface. The no-mar pad can be removed, and stored inside the End Cap, Magazine (M), to provide increased depth-of-drive for toe-nailing applications.

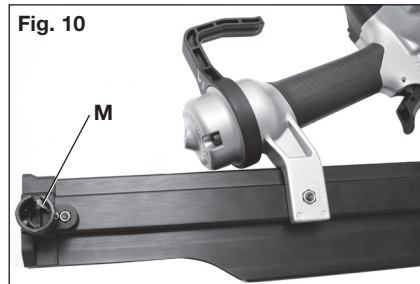
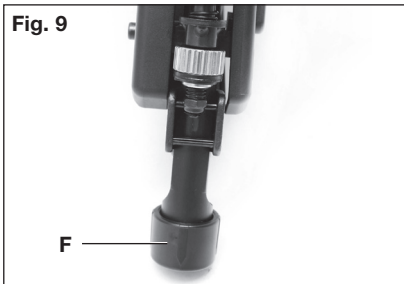

CLEARING A JAMMED NAIL (FIG. 1, 11–13)

⚠ WARNING: Disconnect air line from tool, engage trigger lock and remove fasteners from magazine before making adjustments or personal injury may result.

If a nail becomes jammed in the nosepiece, keep the tool pointed away from you and follow these instructions to clear:

1. Disconnect the air supply from the tool and engage trigger lock.
2. Depress pusher release (H) and slide pusher (I) all the way to the front of the magazine.
3. Depress nail stop (E) and slide fasteners from magazine.

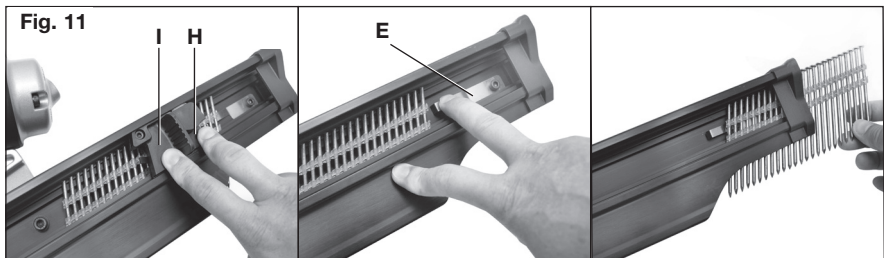

4. If nail is jammed between the driver and nose casting force driver blade back to the top using a 1/4" (6.4 mm) punch and hammer. When the nail is released it will fall free or can be removed using pliers.

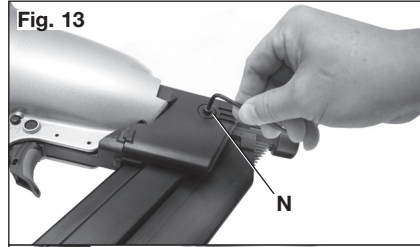

5. If nail still can not be removed, remove the magazine:
 - a. Remove screws (N).
 - b. Remove magazine.
 - c. Remove bent nail.
 - d. Reassemble in reverse order.



NOTE: Should nails continue to jam frequently in nosepiece, have tool serviced by an authorized PORTER-CABLE service center.

COLD WEATHER OPERATION

When operating tools at temperatures below freezing:

1. Make sure compressor tanks have been properly drained prior to use.
2. Keep tool as warm as possible prior to use.
3. Make certain all fasteners have been removed from magazine.
4. Put 5 to 7 drops of PORTER-CABLE pneumatic tool oil in the air inlet.
5. Lower air pressure to 80 psi (5.5 bar) or less.
6. Reconnect air and load nails into magazine.
7. Actuate the tool 5 or 6 times into scrap lumber to lubricate O-rings.
8. Turn pressure up to operating level (not to exceed 120 psi) and use tool as normal.
9. Re-lubricate at least once daily.
10. Always drain the compressor tanks at least once a day.

HOT WEATHER OPERATION

Tool should operate normally. However, keep tool out of direct sunlight as excessive heat can deteriorate bumpers, O-rings and other rubber parts resulting in increased maintenance.

MAINTENANCE

▲WARNING: Disconnect air line from tool, engage trigger lock and remove fasteners from magazine before making adjustments or personal injury may result.

DAILY MAINTENANCE CHART

ACTION	WHY	HOW
Lubricate tool with 5-7 drops of PORTER-CABLE Pneumatic Tool Oil	Prevents failure of o-rings	Insert drops into air fitting on end cap of tool
Drain compressor tanks and hoses daily	Prevents accumulation of moisture in compressor and nailer	Open petcocks or other drain valves on compressor tanks. Allow any accumulated water to drain from hoses
Clean magazine, magazine release and contact trip mechanism.	Permits smooth operation of magazine, reduces wear and prevents jams.	Blow clean with compressor air. The use of oils, lubricants periodically or solvents is not recommended as they tend to attract debris.
Before each use, check to insure all screws, nuts and fasteners are tight and undamaged.	Prevents jams, leaks and premature failure of tool parts.	Tighten loose screws or other fasteners using the appropriate hex wrench or screwdriver.

CLEANING

▲WARNING: Never use solvents or other harsh chemicals for cleaning the non-metallic parts of the tool. These chemicals may weaken the materials used in these parts. Use a cloth dampened only with water and mild soap. Never let any liquid get inside the tool; never immerse any part of the tool into a liquid.

REPAIRS

For assistance with your tool, visit our website at www.portercable.com for a list of service centers, or call the PORTER-CABLE Customer Care Center at 1-888-848-5175 (U.S. & Canada Only).

SERVICE

REPLACEMENT PARTS

Use only identical replacement parts. For a parts list or to order parts, visit our service website at <http://servicenet.deltaportercable.com/>. You can also order parts from your nearest PORTER-CABLE Factory Service Center or PORTER-CABLE Authorized Warranty Service Center. Or, you can call our Customer Care Center at 1-888-848-5175 (U.S. & Canada Only).

SERVICE AND REPAIRS

All quality tools will eventually require servicing and/or replacement of parts. For information about PORTER-CABLE, its factory service centers or authorized warranty service centers, visit our website at www.portercable.com or call our Customer Care Center at 1-888-848-5175 (U.S. & Canada Only). All repairs made by our service centers

are fully guaranteed against defective material and workmanship. We cannot guarantee repairs made or attempted by others.

You can also write to us for information at PORTER-CABLE, 4825 Highway 45 North, Jackson, Tennessee 38305 - Attention: Product Service. Be sure to include all of the information shown on the nameplate of your tool (model number, type, serial number, etc.).

ACCESSORIES

⚠ WARNING: Since accessories, other than those offered by PORTER-CABLE, have not been tested with this product, use of such accessories with this tool could be hazardous. To reduce the risk of injury, only PORTER-CABLE recommended accessories should be used with this product.

A complete line of accessories is available from your PORTER-CABLE Factory Service Center or a PORTER-CABLE Authorized Warranty Service Center. Please visit our Web Site www.portercable.com for a catalog or for the name of your nearest supplier.

THREE YEAR LIMITED WARRANTY

PORTER-CABLE will repair, without charge, any defects due to faulty materials or workmanship for three years from the date of purchase. This warranty does not cover part failure due to normal wear or tool abuse. For further detail of warranty coverage and warranty repair information, visit www.portercable.com or call 1-888-848-5175 (U.S. & Canada Only). This warranty does not apply to accessories or damage caused where repairs have been made or attempted by others. This warranty gives you specific legal rights and you may have other rights which vary in certain states or provinces.

In addition to the warranty, PORTER-CABLE tools are covered by our:

1 YEAR FREE SERVICE: PORTER-CABLE will maintain the tool and replace worn parts caused by normal use, for free, any time during the first year after purchase.

90 DAY MONEY BACK GUARANTEE: If you are not completely satisfied with the performance of your PORTER-CABLE Power Tool, Laser, or Nailer for any reason, you can return it within 90 days from the date of purchase with a receipt for a full refund – no questions asked.

LATIN AMERICA: This warranty does not apply to products sold in Latin America. For products sold in Latin America, see country specific warranty information contained in the packaging, call the local company or see website for warranty information.

To register your tool for warranty service visit our website at www.portercable.com.

WARNING LABEL REPLACEMENT

If your warning labels become illegible or are missing, call 1-888-848-5175 (U.S. & Canada Only) for a free replacement.

Model/ Modelo/ Modèle FR350B <small>3 1/2" (88 mm) Round Head Framing Nailer</small> <small>Cavador para estructuras de 88 mm (3 1/2" pdc.)</small> <small>Clavador a clavante para clavos de 88 mm (3 1/2" pdc.)</small>				⚠ WARNING Read and understand tool labels and manual. Failure to follow warnings could result in death or serious injury. NEVER INQUIRY. Operator and others in work area MUST wear safety glasses with side shields. Keep fingers AWAY from trigger when not driving fasteners to avoid accidental firing. Choose an triggering method in accordance with the manual. Check manual for triggering system. Never point tool at yourself or others in work area. NEVER use oxygen or other bottled gases. Explosion may occur. <small>PORTER-CABLE JACKSON, TN 38305 U.S.A. HECHO EN TAIWAN FABRIQUE EN TAIWAN 051932729A</small>					
Operating Pressure Presión Operativa Pressão de Funcionamento	MIN. 70 MAX. 120 PSI 4.8 8.3 BAR	Fastener/Angle/Fire Angulo/Tip de superior Type/ángulo/d'atache	21 Round Head Cabeza redonda de 21 Bito redondo de 21	Fastener Diámetro Superior Diámetro D'atache	MIN. 2" 5.1/2" 50mm 90mm	Fastener Diámetro Diámetro del Superior Diámetro D'atache	MIN. 113 148 2.9 3.8	Head Diámetro Superior Diámetro D'atache	MIN. 263 295 6.7 7.8 inch

	⚠ ADVERTENCIA Lea y comprenda las etiquetas y el manual de la herramienta. No seguir las instrucciones podría provocar la MUERTE o LESIONES GRAVES. Es OBLIGATORIO que el operador y las demás personas que estén en el área de trabajo utilicen gafas de seguridad con protecciones laterales. Mantenga los dedos ALEJADOS del gatillo cuando no está colocando sujetadores para evitar que la herramienta se dispare accidentalmente. La elección del método de disparo es importante. Lea el manual para conocer las opciones de disparo. NUNCA apunte la herramienta hacia usted o hacia otras personas que estén en el área de trabajo. NUNCA utilice oxígeno u otros gases envasados. Esto podría provocar una explosión.	⚠ AVERTISSEMENT Lire et comprendre les étiquettes apposées sur l'outil et dans le manuel. Ne pas respecter les avertissements peut provoquer la MORT ou des BLESSURES GRAVES. L'opérateur et les autres personnes présentes dans la zone de travail DOIVENT porter des lunettes de sécurité avec coques latérales. ELOIGNER les doigts de la gâchette à la fin de la pose des attaches pour éviter un tir accidentel. Le choix de mode de déclenchement est important. Consulter le manuel pour connaître les options de déclenchement. NE JAMAIS pointer l'outil vers vous ou les personnes présentes dans la zone de travail. NE JAMAIS utiliser d'oxygène ou d'autres gaz en bouteille. Une explosion peut survenir.
--	---	--

TROUBLESHOOTING GUIDE

MANY COMMON PROBLEMS CAN BE SOLVED EASILY BY UTILIZING THE CHART BELOW. FOR MORE SERIOUS OR PERSISTENT PROBLEMS, CONTACT A PORTER-CABLE SERVICE CENTER OR CALL 1 888 848-5175.





▲WARNING: To reduce the risk of serious personal injury, **ALWAYS** disconnect air from tool and engage trigger lock, before all repairs.

SYMPTOM	PROBLEMS	SOLUTIONS
Air leak near top of tool or in trigger area	Loose screws.	Tighten screws.
	Worn or damaged o-rings or seals.	Install Overhaul Kit.
Tool does nothing or operates sluggishly	Inadequate air supply.	Verify adequate air supply.
	Inadequate lubrication.	Put 5 or 7 drops of oil into air inlet.
	Worn or damaged o-rings or seals.	Install Overhaul Kit.
Air leak near bottom of tool	Loose screws.	Tighten screws.
	Worn or damaged o-rings or bumper.	Install Overhaul Kit.
Tool jams frequently	Incorrect fasteners.	Verify approved fasteners of correct size and 22° collation angle.
	Damaged fasteners. Bent collation wire.	Replace with undamaged fasteners.
	Canister or nose screws loose	Tighten screws.
	Canister is dirty.	Clean magazine.
	Driver tip is worn or damaged.	Install Driver Maintenance Kit.
Other		Contact a PORTER-CABLE Authorized Warranty Service Center

TOOL SPECIFICATIONS

TOOL SPECIFICATIONS	
	FR350B
Height (inch/mm)	14.76/375
Width (inch/mm)	4.72/120
Length (inch/mm)	21.65/550
Weight (lbs/kg)	7.17/3.25
Recommended Operating Pressure	70-120 psi (4.8 to 8.3 bar)
Air Consumption per 100 cycles	9.74 CFM
Loading capacity	60 nails

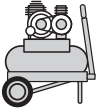
	Compressor will be sufficient for tools at all production rates.
	Compressor will be sufficient at slow or moderate production rates, but may have difficulty at very rapid rates.
	Compressor will be adequate only when tools are utilized at slow production rates (punch-out or occasional use).
NR	Not Recommended

		Portable Handcarry 3.2 – 4 CFM	5.5 HP Gas 2 HP Elec. 8 – 9 CFM	8 HP Gas 14 – 16 CFM	Industrial 23+ CFM
					
NUMBER OF TOOLS CONNECTED TO COMPRESSOR	1				
	2				
	3				
	4	NR			
	5	NR			
	6	NR	NR		
	7	NR	NR		
	8+	NR	NR		

CONSIGNES DE SÉCURITÉ IMPORTANTES A POUR LES OUTILS PNEUMATIQUES

CONSERVEZ CES DIRECTIVES

⚠ AVERTISSEMENT : lorsqu'on utilise un outil pneumatique quelconque, respecter toutes les mesures de sécurité, décrites ci-après, pour éviter un risque de décès ou de blessures graves. Lire et assimiler toutes les directives avant d'utiliser l'outil.

MESURES DE SÉCURITÉ - DÉFINITIONS

Les définitions ci-dessous décrivent le niveau de gravité pour chaque symbole. Veuillez lire le mode d'emploi et porter une attention particulière à ces symboles.

⚠ DANGER : indique une situation dangereuse imminente qui, si elle n'est pas évitée, **causera la mort ou des blessures graves.**

⚠ AVERTISSEMENT : indique une situation potentiellement dangereuse qui, si elle n'est pas évitée, **pourrait se solder par un décès ou des blessures graves.**

⚠ ATTENTION : indique une situation potentiellement dangereuse qui, si elle n'est pas évitée **pourrait se solder par des blessures mineures ou modérées.**

AVIS : Si l'outil est utilisé sans respecter le symbole d'avertissement, cela **risque** de causer **des dommages matériels.**

- **L'outil actionné pourrait projeter des débris, de la colle d'assemblage ou de la poussière, qui peuvent tous provoquer des lésions oculaires à l'opérateur. L'opérateur et les autres personnes œuvrant dans la zone de travail DOIVENT porter des lunettes de sécurité munies de protecteurs latéraux.** Ces lunettes de sécurité doivent être conformes à la norme ANSI Z87.1 (les lunettes approuvées portent l'inscription imprimée ou estampillée « Z87 »). L'employeur a la responsabilité d'imposer le port d'un équipement de protection oculaire par l'opérateur de l'outil et toute personne se trouvant dans la zone immédiate de travail. (fig. A)

Fig. A



- **Tourner le déflecteur d'échappement de 360° à l'angle voulu pour réduire la projection de poussière et de débris.**
- **Toujours porter une protection auditive et toute autre protection convenable lors de l'utilisation de l'outil. Dans certaines conditions et selon la durée d'utilisation, le bruit émis par ce produit pourrait contribuer à une perte auditive.** (fig. A)

Fig. B

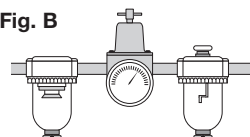

- **Utiliser exclusivement de l'air propre, sec et régulé. La condensation issue d'un compresseur d'air risque de faire rouiller et d'abîmer les composants internes de l'outil.** (fig. B)
- **Réguler la pression d'air. Utiliser une pression compatible à celles inscrites sur la plaque signalétique de l'outil [ne pas excéder les 8,3 bars (120 psi)].** Ne pas raccorder l'outil à un compresseur d'une puissance nominale supérieure à 12,6 bars (175 psi). La pression de fonctionnement de l'outil ne doit jamais excéder 12,6 bars (175 psi) même dans l'éventualité d'une défaillance du régulateur. (fig. C)

Fig. C

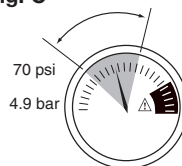

- **Utiliser uniquement un tuyau d'air avec une pression de fonctionnement nominale de 10,3 bars (150 lb/po²) ou 150 pour cent de la pression maximale du système, le plus élevé des deux. (fig. D)**
- **Ne pas utiliser de gaz en bouteille pour faire fonctionner cet outil. Les gaz comprimés en bouteille comme l'oxygène, le dioxyde de carbone, l'azote, l'hydrogène, le propane, l'acétylène ou l'air ne doivent pas être utilisés avec les outils pneumatiques. Ne jamais utiliser de gaz combustibles ou tout autre type de gaz réactif comme source d'énergie pour cet outil. Leur utilisation représente un danger d'explosion et peut se solder par des blessures corporelles graves. (fig. E)**
- **Utiliser des raccords qui libèrent toute la pression de l'outil lorsqu'il est débranché de l'alimentation. Utiliser des connecteurs de tuyau qui coupent l'alimentation en air dès que l'outil est débranché. (fig. F)**
- **Débrancher l'outil de la source d'alimentation en air lorsqu'il n'est pas utilisé et retirer les attaches qui se trouvent dans le chargeur avant de quitter la zone de travail ou de remettre l'outil à un autre opérateur. Ne pas transporter l'outil vers une autre zone de travail qui comprend des échafaudages, des marches, des échelles, etc., avec la source d'alimentation en air raccordée. Ne pas effectuer de réglages, retirer le chargeur, effectuer un entretien ou débloquer des attaches coincées alors que l'outil est raccordé à la source d'alimentation en air. Un déclenchement intempestif pourrait se produire lors du réglage du déclencheur si l'outil est raccordé à la source d'alimentation en air en présence de clous dans le chargeur. (fig. G)**
- **Raccorder le tuyau d'approvisionnement d'air à l'outil avant de charger les attaches pour éviter un tir d'attache accidentel pendant le raccordement. Le mécanisme d'enfoncement de l'outil peut manoeuvrer lorsque l'outil est raccordé à l'approvisionnement d'air. Ne pas charger les attaches alors que la gâchette est enfoncée ou que le déclencheur de contact est activé pour éviter un enfoncement accidentel.**
- **Ne pas retirer, modifier ou rendre inutilisable, l'outil, la détente ou le déclencheur de quelque façon que ce soit. Ne pas appliquer de ruban ou d'attaches sur la détente ou le déclencheur pour l'un ou l'autre maintenir en position de marche. Ne pas retirer le ressort du déclencheur. Inspecter quotidiennement le bon fonctionnement de la détente et du déclencheur. Une décharge non contrôlée pourrait survenir.**
- **Inspecter l'outil avant de l'utiliser. Ne pas utiliser un outil si une partie quelconque de l'outil, de la détente ou du déclencheur n'est pas fonctionnelle, est débranchée, modifiée ou ne fonctionne pas correctement. Les**

Fig. D



Fig. E

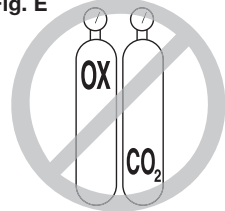

Fig. F

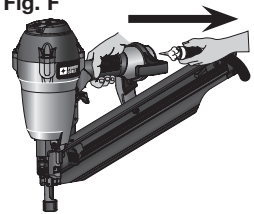

Fig. G

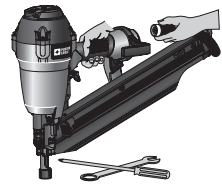

Fig. H



Fig. I



fuites d'air ainsi que les pièces endommagées ou manquantes devraient être réparées ou remplacées avant utilisation. Se reporter à la rubrique *Réparations*. (fig. H)

- **Ne jamais modifier ni altérer l'outil. (fig. I)**
- **Toujours présumer que l'outil contient des attaches.**
- **Ne jamais pointer l'outil sur des collègues ou sur soi-même. Pas de bousculades! Travailler en toute sécurité! Traiter l'outil comme un instrument essentiel de travail. (fig. J)**
- **Éloigner les curieux, les enfants et les visiteurs lors de l'utilisation d'un outil électrique. Une distraction pourrait vous en faire perdre la maîtrise. Verrouiller l'outil dans un endroit sûr, hors de la portée des enfants lorsqu'il n'est pas utilisé.**
- **Enlever le doigt de la détente lorsque vous n'enfoncez pas d'agrafes.**
- **Ne jamais transporter l'outil alors que le doigt repose sur la gâchette. L'utilisation du verrou de gâchette évitera un tir accidentel. Un tir accidentel peut se produire.**
- **Ne pas trop tendre les bras. Conserver son équilibre en tout temps. Une perte d'équilibre risque d'entraîner une blessure corporelle. (fig. K)**
- **S'assurer que le tuyau est exempt d'obstruction ou d'anomalies. Des tuyaux enchevêtrés ou bouclés peuvent vous faire perdre l'équilibre.**
- **Utiliser l'outil uniquement pour les travaux pour lesquels il a été conçu. Ne pas décharger les attaches à l'air libre ou dans des matériaux trop durs comme le béton, la pierre, le bois très dur, les nœuds ou toute autre matière trop difficile à pénétrer. Ne pas utiliser le corps de l'outil ou son couvercle supérieur comme marteau. Les attaches éjectées peuvent suivre une trajectoire inattendue et provoquer des blessures. (fig. L)**
- **Toujours prendre soin d'éloigner les doigts du déclencheur par contact pour prévenir une blessure en cas d'éjection intempestive de clous. (fig. M)**
- **Se reporter à la rubrique *Entretien et Réparations* pour obtenir de plus amples renseignements sur l'entretien approprié de l'outil.**
- **Toujours utiliser l'outil dans un endroit propre et éclairé. S'assurer que la surface de travail est exempte de débris et prendre soin de ne pas perdre l'équilibre lors de travaux en hauteur, comme sur un toit.**
- **Ne pas enfoncer d'attaches près du bord de la pièce. La pièce risque de se fendre, faire ricocher l'attache et blesser l'opérateur ou un collègue de travail. Il est possible que le clou suive le fil du bois et sorte inopinément sur**

Fig. J



Fig. K



Fig. L

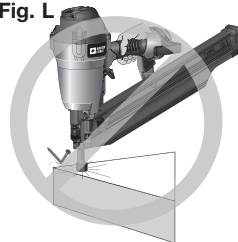

Fig. M

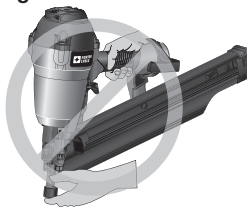
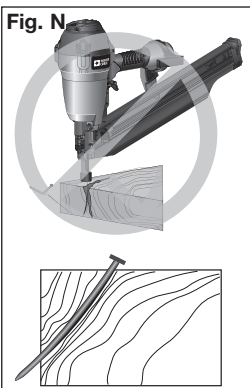

Fig. N



le côté de la pièce. Enfoncer le clou perpendiculairement au fil du bois pour réduire le risque de blessures. (fig. N)

- **Ne pas enfoncer de clous sur les têtes d'autres attaches ou avec l'outil à un angle trop aigu. Ceci pourrait causer une blessure corporelle provoquée par un recul, un coincement d'attache ou un ricochet de clou. (fig. O)**
- **S'informer de l'épaisseur du matériau lorsque vous utilisez la cloueuse. Un clou en saillie peut causer des blessures.**
- **Être conscient que lorsque l'outil est utilisé à des pressions du côté élevé de sa plage de fonctionnement, les clous peuvent passer complètement à travers un matériau mince ou très souple. S'assurer que la pression dans le compresseur est réglée de façon à ce que les clous soient fixés dans le matériau et non poussés entièrement dans celui-ci. (fig. P)**
- **Garder les mains et les parties du corps éloignées de la zone immédiate de travail. Le cas échéant, tenir la pièce à l'aide de serres pour protéger les mains et le corps de dangers potentiels. S'assurer que la pièce est bien fixe avant d'appuyer la cloueuse contre celle-ci. La force du déclencheur peut entraîner le déplacement inopiné de la pièce. (fig. Q)**
- **Ne pas utiliser d'outil en présence de poussières, de gaz ou d'émanations inflammables. L'outil peut générer une étincelle qui risque d'enflammer les gaz, provoquant ainsi un incendie. Une étincelle pourrait également être produite si un clou est enfoncé sur un autre clou. (fig. R)**
- **Tenir le visage et le corps à l'écart de l'arrière du couvercle de l'outil lors de travaux dans des endroits d'accès limité. En effet, un recul inopiné peut entraîner un impact sur le corps, particulièrement lors d'un clouage dans une matière dure ou dense. (fig. S)**
- **Tenir fermement l'outil pour garder le contrôle tout en permettant l'éloignement de l'outil de la surface de travail pendant l'enfoncement de l'attache. En mode de déclenchement par rebond (mode de déclenchement sur contact) Si le déclencheur de contact de l'outil survient à nouveau avec la surface de travail, un enfoncement d'attache non désiré peut se produire.**
- **Le choix de la méthode de déclenchement est important. Consulter le manuel pour connaître les options de déclenchement.**

MODE DE DÉTENTE ACTIONNÉE PAR COUP OU PAR CONTACT

- Lors de l'utilisation de la détente par coup, prendre

Fig. O



Fig. P

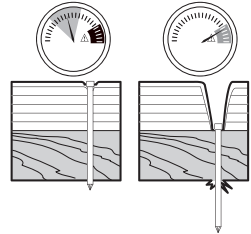

Fig. Q



Fig. R



Fig. S

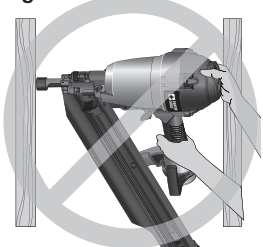

garde aux doubles déclenchements intempestifs provoqués par le recul de l'outil. On peut enfoncer involontairement des clous si le déclencheur touche de nouveau la pièce inopinément. (fig. T)

POUR ÉVITER LES DOUBLES DÉCLENCHEMENTS:

- Ne pas presser l'outil contre la pièce avec trop de force.
- Permettre à l'outil d'effectuer complètement son mouvement de recul après chaque actionnement.
- Utiliser la détente pour l'actionnement en mode séquentiel.
- **Lorsqu'on utilise l'actionnement par coup de la cloueuse, il faut toujours bien maîtriser l'outil. Un positionnement imprécis de l'outil peut entraîner une décharge mal dirigée d'une attache.**

DÉTENTE À ACTION SÉQUENTIELLE

- **Lorsqu'on utilise la détente par action séquentielle, ne pas actionner l'outil à moins qu'il ne soit fermement appuyé contre la pièce.**
- **RÉGLAGE DE LA PROFONDEUR :** pour réduire les risques de blessures graves lors de l'actionnement intempestif de l'outil lorsqu'on tente de régler la profondeur, **TOUJOURS :**
 - débrancher la source d'alimentation en air;
 - activer le bouton d'enclenchement
 - éviter tout contact avec la détente lors des réglages.
- **Ne pas enfoncer des clous à l'aveuglette dans les murs, les planchers et autres zones de travail. Des attaches enfoncées dans des fils électriques sous tension, de la plomberie ou d'autres types d'obstacles peuvent entraîner des blessures. (fig. U)**
- **Rester vigilant, faire attention au travail en cours et faire preuve de jugement dans l'utilisation de tout outil électrique. Ne pas utiliser d'outil en cas de fatigue ou sous l'emprise de drogues, d'alcool ou de médicaments.** Un simple moment d'inattention en utilisant un outil électrique peut entraîner des blessures corporelles graves.

⚠ AVERTISSEMENT : L'utilisation de ce produit peut vous exposer à des substances chimiques reconnues par l'état de Californie pouvant causer le cancer et des malformations congénitales ou autres dommages reproducteurs. **Éviter d'inhaler les vapeurs et la poussière et se laver les mains après l'utilisation.**

- **Éviter le contact prolongé avec les poussières produites par les activités de ponçage, sciage, meulage, perçage et autres activités de construction.** Porter des vêtements de protection et laver les parties du corps exposées avec une solution d'eau et de savon. Le fait de laisser la poussière pénétrer dans la bouche et les yeux ou de la laisser reposer sur la peau peut promouvoir l'absorption de produits chimiques nocifs.

⚠ AVERTISSEMENT : L'utilisation de cet outil peut produire et/ou dégager des poussières qui risqueraient de causer des problèmes respiratoires graves et permanents ou d'autres problèmes médicaux. Toujours porter un appareil respiratoire approuvé par la NIOSH/OSHA pour se protéger de la poussière. Diriger les particules loin du

Fig. T



FIG. U



visage et du corps. Toujours utiliser l'outil dans des endroits bien aérés et veiller à dépoussiérer correctement la zone de travail. Utiliser un système de dépoussiérage lorsque c'est possible.

▲ AVERTISSEMENT : TOUJOURS PORTER DES LUNETTES DE SÉCURITÉ. Les lunettes ordinaires ne constituent PAS des lunettes de sécurité. Utiliser également un masque facial ou antipoussières si l'opération génère de la poussière. TOUJOURS PORTER UN ÉQUIPEMENT DE SÉCURITÉ HOMOLOGUÉ :

- protection oculaire conforme à la norme ANSI Z87.1 (CAN/CSA Z94.3),
- protection auditive conforme à la norme ANSI S12.6 (S3.19) et
- protection des voies respiratoires conforme aux normes NIOSH/OSHA.

Avant d'utiliser l'outil, lire attentivement et bien assimiler toutes les instructions de la Consignes de sécurité importantes.

CONSERVEZ CES DIRECTIVE

SPÉCIFICATIONS RELATIVES AUX CLOUS	
FR350B	
Clous	Clous de charpente à tête ronde à assemblage de plastique et au diamètre de 2,87 à 3,76 mm (0,113 à 0,148 po)
Longueurs	50 à 90 mm (2 à 3 1/2 po)
Angle	22°
Port d'admission d'air	6,4 mm (1/4 po NPT)
REMARQUE : n'utiliser que des attaches approuvées par PORTER-CABLE.	

PIÈCES DE L'OUTIL

Fig. 1

- A. Déflecteur d'échappement
- B. Détente à sélecteur
- C. Port d'admission d'air avec coupleur à branchement rapide
- D. Chargeur
- E. Butée des clous
- F. Déclencheur par contact de sécurité avec appui antimarque
- G. Molette de réglage de profondeur
- H. Mécanisme de dégagement du poussoir
- I. Poussoir
- J. Guide pour bardeaux sans outil
- K. Bouton de verrouillage de la gâchette
- k. Bouton de sélection de mode

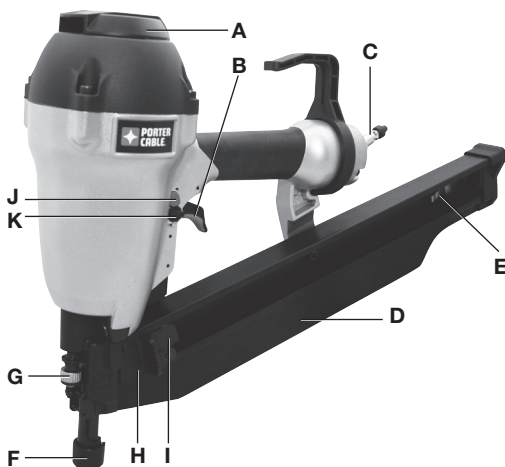

ASSEMBLAGE

▲ AVERTISSEMENT : Afin d'éviter les blessures, débranchez l'alimentation d'air, verrouillez la gâchette puis enlevez les agrafes du magazine avant d'effectuer des réglages.

DÉTENTE

▲ AVERTISSEMENT : ÉLOIGNER les doigts de la gâchette à la fin de la pose des attaches pour éviter un tir accidentel. Ne jamais transporter l'outil alors que le doigt repose sur la gâchette. En mode de déclenchement par rebond (mode de déclenchement sur contact), l'outil enfoncera une attache si le déclencheur de contact rebondit alors que la gâchette est enfoncée.

La FR350B est dotée d'une détente à sélecteur. Cette détente permet à l'opérateur de sélectionner soit le mode de détente à action séquentielle unique ou le mode de détente actionnée par coup. En conformité avec la norme ANSI SNT-101-2002, la détente est assemblée en mode de détente à action séquentielle unique. Pour changer le mode de détente, consulter les instructions sur l'**actionnement de l'outil** dans la section *Fonctionnement* du mode d'emploi. Le système de réglage de gâchette comporte également un bouton d'enclenchement verrouillable pour verrouiller la gâchette en tout temps lorsque l'outil n'est pas utilisé.

RACCORD D'AIR

L'outil est équipé d'un raccord rapide mâle de 6,4 mm (1/4 po). Un raccord rapide mâle de 9,5 mm (3/8 po) est offert par PORTER-CABLE et peut servir en l'absence de ligne d'alimentation de 6,4 mm (1/4 po).

REMARQUE : une ligne d'alimentation (et des raccords) de 9,5 mm (3/8 po) sont nécessaires pour que le rendement de l'outil soit optimal.

▲ AVERTISSEMENT : toujours utiliser des raccords qui libèrent toute la pression de l'outil lorsqu'il est débranché de l'alimentation. Toujours utiliser des raccords de tuyau qui coupent l'alimentation en air dès que l'outil est débranché.

Pour installer un raccord d'air

1. Envelopper le bout mâle du raccord de ruban d'étanchéité pour filetage avant d'assembler pour éliminer les fuites d'air.
2. Pour installer un raccord de 6,4 mm (1/4 po) : le visser directement dans le port d'admission d'air et serrer fermement. **REMARQUE :** s'il y a un adaptateur dans le port d'admission d'air, il faut le retirer avant d'insérer le raccord.
3. Pour installer un raccord de 9,5 mm (3/8 po) : visser le raccord dans l'adaptateur de 9,5 mm (3/8 po), puis dans le port d'admission d'air de l'outil et serrer fermement.

FONCTIONNEMENT

PRÉPARATION DE L'OUTIL

▲ AVERTISSEMENT : lire la rubrique **Consignes de sécurité importantes pour les outils pneumatiques** au début du présent mode d'emploi. Toujours porter une protection oculaire et une protection auditive lors de l'utilisation de l'outil. Ne pas pointer la cloueuse dans votre direction ou celle d'autres personnes. Pour une utilisation sécuritaire, effectuer toutes les procédures et vérifier tous les points qui suivent avant chaque utilisation de la cloueuse.

AVIS : pour réduire le risque d'endommager l'outil, utiliser uniquement de l'huile pour outil pneumatique PORTER-CABLE ou une huile SAE d'indice 20 non détergente. Les huiles détergentes ou qui contiennent des additifs risqueraient d'endommager les pièces de l'outil.

1. Avant d'utiliser la cloueuse, s'assurer que les réservoirs du compresseur ont été correctement purgés.
2. Lubrifier l'outil :
 - a. Utiliser de l'huile pour outil pneumatique PORTER-CABLE ou une huile SAE d'indice 20 non détergente. NE PAS utiliser une huile détergente ou des additifs pour éviter d'endommager les joints toriques et les pièces en caoutchouc.
 - b. Si possible, utiliser un filtre.
 - c. Mettre de 5 à 7 gouttes d'huile dans le raccord d'air au moins deux fois par jour.
3. Porter des protections oculaire et auditive.
4. S'assurer que le réservoir est effectivement vide.
5. Vérifier le bon fonctionnement régulier du déclencheur. Ne pas utiliser l'outil si l'ensemble ne fonctionne pas correctement. **NE JAMAIS** modifier le déclencheur par contact. **NE JAMAIS** utiliser un outil dont le déclencheur est coincé en position de marche.
6. Vérifier la source d'alimentation en air : s'assurer que la pression d'air n'excède pas les limites de fonctionnement recommandées : 4,9 à 8,3 bars (70 à 120 psi, 5 à 8,5 kg/cm²).
7. Ne pas pointer la cloueuse dans votre direction ou celle d'autres personnes.
8. Raccorder le tuyau d'air.
9. Vérifier la présence de fuites audibles autour des soupapes et des joints. Ne jamais utiliser un outil qui présente des fuites ou dont certaines pièces sont endommagées.

⚠ AVERTISSEMENT : Afin de réduire les risques de blessures, débranchez l'alimentation d'air puis verrouillez la gâchette avant d'effectuer une maintenance, de libérer une agrafe coincée, de quitter la zone de travail, de déplacer l'outil ou de le remettre à une autre personne.

CHARGEMENT DE L'OUTIL (FIG. 1–4)

⚠ AVERTISSEMENT : ne pas pointer l'outil dans votre direction ou celle d'autres personnes. Autrement, il pourrait survenir un accident entraînant des blessures graves.

⚠ AVERTISSEMENT : ne jamais charger les clous lorsque le déclencheur par contact ou la détente sont actionnés. Risque de blessures corporelles.

⚠ AVERTISSEMENT : NE PAS charger la bande d'attaches dans le chargeur à l'envers.

1. Lire tous les **Avertissements de sécurité** avant d'utiliser l'outil.
2. Raccorder l'outil à la source d'alimentation d'air.
3. Insérer les agrafes (L) dans la fente en T (K) sur le capuchon d'extrémité du magasin (J) au-delà de la butée des clous (E). **NOTE :** Le magasin contiendra deux bandes d'agrafes complètes.
4. Tirer le poussoir (I) vers l'arrière jusqu'à ce que la butée des clous (E) se place à l'arrière des attaches.

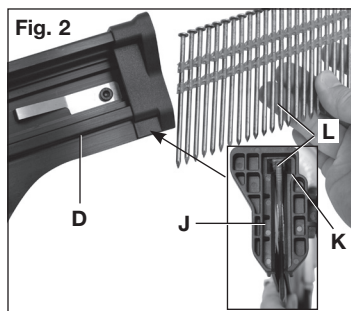

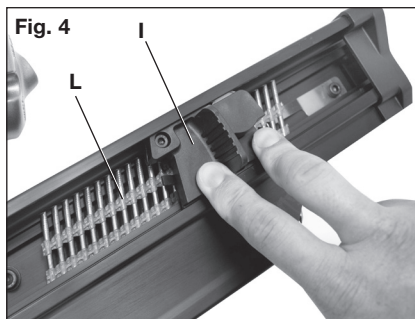
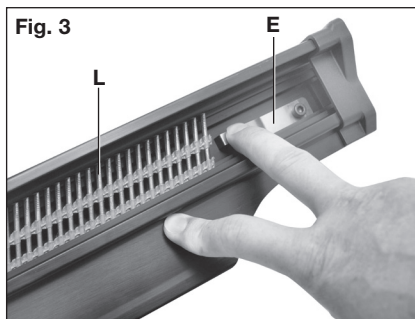

REMARQUE : le poussoir ne doit pas s'abattre sur la bande de clous, dont l'assemblage serait endommagé; éviter que cela ne se produise.

REMARQUE : Cet outil est équipé d'un dispositif de verrouillage empêchant le tir d'attaches lorsque le magasin de l'outil ne renferme que quatre attaches. Toujours s'assurer que ces quatre clous sont retirés du magasin avant de vider ou charger le magasin. Si ces clous ne sont pas retirés du magasin lors de la recharge et du déclenchement ultérieur, ils pourront provoquer le blocage de l'outil.

ACTIONNEMENT DE L'OUTIL

▲ AVERTISSEMENT : Pour réduire le risque de blessure, **TOUJOURS** porter des lunettes de sécurité (ANSI Z87.1 [CAN/CSA Z94.3]) et un protecteur auditif (ANSI S12,6 [S3.19]) pendant le fonctionnement de l'outil. L'outil peut être activé en utilisant l'un des deux modes : Mode de déclenchement séquentiel simple de la gâchette et mode de déclenchement par gâchette.

Mode de déclenchement séquentiel simple de la gâchette - / (Fig. 5)

▲ AVERTISSEMENT : Laisser l'outil s'éloigner de la surface de travail après son déclenchement. Si le déclencheur de contact reste enfoncé, un clou sera tiré à chaque relâchement ou enfoncement de la gâchette provoquant ainsi un risque de déclenchement accidentel pouvant occasionner des blessures.

La gâchette de déclenchement séquentiel est conçue pour des enfoncements intermittents à l'endroit précis de la pose d'attache.

Pour faire fonctionner le mode de déclenchement séquentiel simple de l'outil :

1. Presser fermement le déclencheur contre la surface de la pièce.
2. Appuyer sur la gâchette.
3. Laisser l'outil s'éloigner de la surface de travail.

Déclenchement sur contact par gâchette - // (Fig. 6)

Le déclenchement sur contact par gâchette est conçu pour enfoncer rapidement les attaches sur des surfaces immobiles et planes.

Utilisation du déclenchement sur contact par gâchette à deux modes : **déclenchement sur position et déclenchement sur contact.**

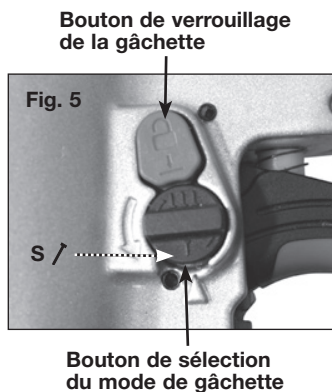

FONCTIONNEMENT INTERMITTENT de l'outil :

1. Presser le déclencheur contre la surface de la pièce.
2. Appuyer sur la gâchette pour tirer une attache.
3. Laisser l'outil s'éloigner de la surface de travail.

Pour faire fonctionner le mode de DÉCLENCHEMENT SUR CONTACT de l'outil :

1. Appuyer sur la gâchette.
2. Appuyer sur le déclencheur de contact contre la surface de travail. Tant que la gâchette reste appuyée, l'outil tirera une attache chaque fois que le déclencheur de contact est enfoncé. Ceci permet à l'utilisateur d'enfoncer rapidement plusieurs attaches de suite.

Activation du mode déclenchement - /

1. Pousser le bouton (rouge) du verrou de gâchette vers le bas.
2. Tourner le bouton (noir) de sélection de gâchette dans le sens contraire aux aiguilles d'une montre
3. Aligner l'indicateur triangulaire au mode désiré
 - Pour le mode séquentiel /
 - Pour le mode de contact 
4. Pousser ensuite le bouton du verrou de la gâchette vers l'arrière en position de déverrouillage

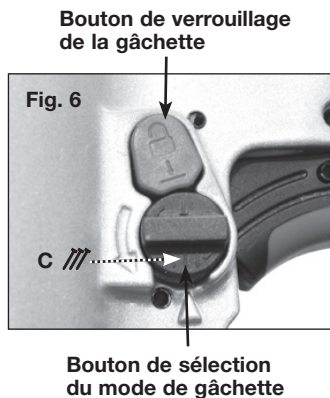

RÉGLAGE DE LA PROFONDEUR (FIG. 7)

▲ AVERTISSEMENT : pour réduire les risques de blessures graves par actionnement accidentel de l'outil lorsqu'on tente de régler la profondeur, TOUJOURS :

- Débranchez l'alimentation d'air et activez le bouton d'enclenchement.
- Éviter tout contact avec la détente lors des réglages.

La profondeur d'enfoncement de l'attache peut être réglée à l'aide du cadran de réglage de profondeur (G). La profondeur d'enfoncement est réglée en usine. Tirer une attache et vérifier la profondeur. Si une modification est nécessaire :

1. Pour enfoncer le clou moins profondément, tourner la molette de réglage de profondeur (G) vers la gauche.
2. Pour enfoncer le clou plus profondément, tourner la molette de réglage de profondeur (G) vers la droite.

Le bouton de réglage comporte des détentes d'un tour complet. Tirer une autre attache et vérifier la profondeur. Répéter si nécessaire pour obtenir les résultats désirés. La quantité de pression d'air nécessaire variera selon la dimension de l'attache et le matériau d'installation. Faire l'expérience avec un réglage de pression d'air afin de déterminer le réglage de pression le plus faible pouvant offrir une performance stable pendant la durée du travail.

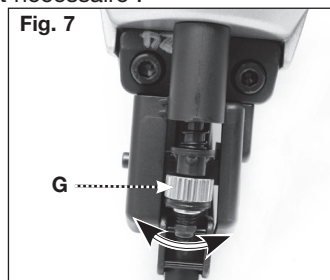

ATTENTION : la pression d'air en surplus de celle requise peut causer une usure prématurée ou des dommages à l'outil.

DÉFLECTEUR D'ÉCHAPPEMENT DIRECTIONNEL (FIG. 8)

Régler le déflecteur d'échappement directionnel (A), de façon à ce que le souffle d'air d'échappement soit éloigné de l'opérateur. Le déflecteur d'échappement offre huit crans d'arrêt pour diriger le souffle d'échappement loin de l'opérateur. Empoignez le déflecteur et faites-le tourner à la position désirée pour l'application nécessaire.

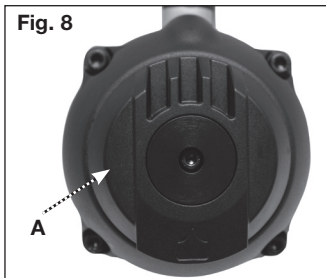

APPUI ANTIMARQUES (FIG. 9, 10)

▲ AVERTISSEMENT : Débrancher l'outil de l'alimentation en air et enclencher le verrou de gâchette avant de retirer ou d'installer le tampon antimarque.

Un tampon antimarque (F) est fourni pour réduire les marques sur la surface de travail. Le tampon antimarque peut être retiré et rangé à l'intérieur du capuchon d'extrémité du magasin (M) pour augmenter la profondeur d'enfoncement lors d'applications de clouage en biais.

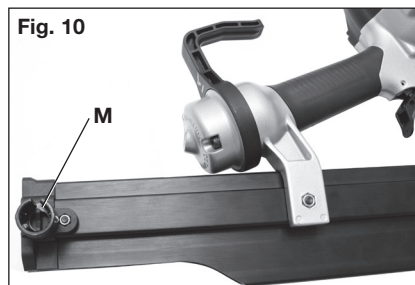
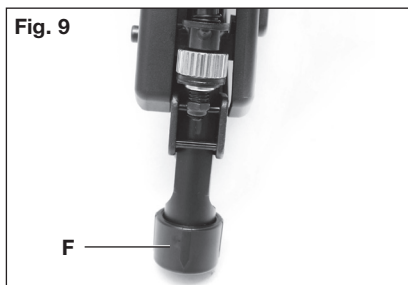

DÉGAGEMENT DES CLOUS COINCÉS (FIG. 1, 11-13)

▲ AVERTISSEMENT : Afin d'éviter les blessures, débranchez l'alimentation d'air, verrouillez la gâchette puis enlevez les agrafes du magazine avant d'effectuer des réglages.

Si un clou se coince dans le bec de l'outil, l'utilisateur doit pointer l'outil dans la direction opposée à son corps et procéder comme suit pour dégager le clou :

1. Débrancher l'outil de l'alimentation en air et enclencher le verrou de gâchette.
2. Enfoncer le mécanisme de dégagement du poussoir (H) et glisser le poussoir (I) aussi loin que possible vers l'avant du chargeur.
3. Enfoncer la butée des clous (E) et glisser les attaches hors du magasin.

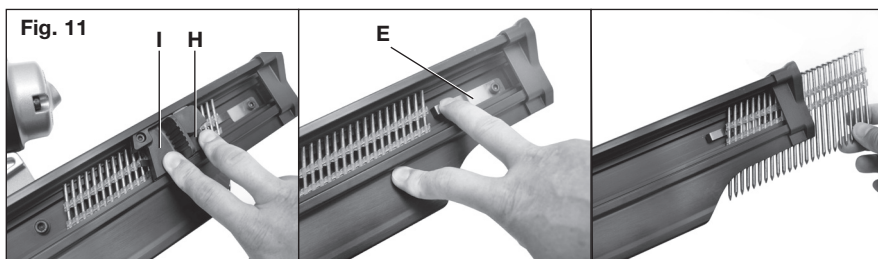

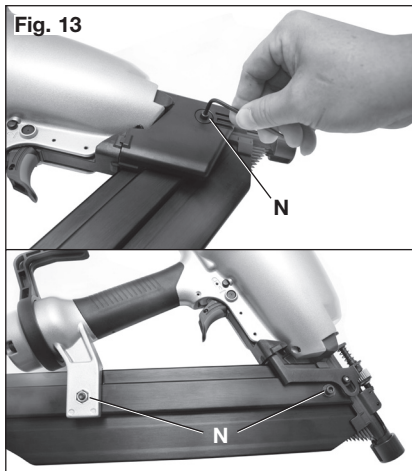

4. Si un clou est coincé entre l'entraînement et le bec moulé, faire remonter la lame d'entraînement par la force à l'aide d'un poinçon de 6,4 mm (1/4 po) et d'un marteau. Lorsque le clou est libre, il tombe de lui-même ou on peut l'enlever avec des pinces.
5. S'il est toujours impossible d'extraire le clou, démonter le chargeur :
 - a. Retirer les vis (N).
 - b. Extraire le chargeur.
 - c. Retirer le clou tordu.
 - d. Remonter dans l'ordre inverse.

REMARQUE : dans le cas de coincements répétés des clous dans le bec, confier la réparation de l'outil à un centre de réparation agréé PORTER-CÂBLE.

FONCTIONNEMENT PAR TEMPS FROID

Lors de l'utilisation d'outils à des températures sous le point de congélation, il faut :

1. S'assurer que les réservoirs du compresseur ont été correctement purgés avant de les utiliser.
2. Tenir l'outil le plus possible au chaud avant l'utilisation.
3. S'assurer que toutes les agrafes ont été retirées du chargeur.
4. Mettre de 5 à 7 gouttes d'huile pour outil pneumatique PORTER-CABLE dans le port d'admission d'air.
5. Abaisser la pression d'air à 5,5 bars (80 psi) ou moins.
6. Rebrancher la source d'alimentation en air et recharger les clous dans le chargeur.
7. Actionner l'outil 5 ou 6 fois sur un morceau de bois de construction pour lubrifier les joints toriques.
8. Remettre la pression à son niveau fonctionnel (ne pas excéder 8,3 bars [120 psi]) et utiliser l'outil normalement.
9. Relubrifier au moins une fois par jour.
10. Toujours purger les réservoirs du compresseur au moins une fois par jour.

FONCTIONNEMENT PAR TEMPS CHAUD

L'outil devrait fonctionner normalement. Toutefois, le protéger de la lumière directe du soleil, car la chaleur excessive risque de détériorer les amortisseurs, les joints toriques et les autres composants en caoutchouc et se traduit par un accroissement de l'entretien.

ENTRETIEN

▲ AVERTISSEMENT : Afin d'éviter les blessures, débranchez l'alimentation d'air, verrouillez la gâchette puis enlevez les agrafes du magazine avant d'effectuer des réglages.

TABLEAU D'ENTRETIEN QUOTIDIEN

SOLUTION	POURQUOI	COMMENT
Lubrifier l'outil avec 5 à 7 gouttes d'huile pour outil pneumatique PORTER-CABLE.	Prévient la défaillance des joints toriques.	Laisser tomber quelques gouttes dans le capuchon d'extrémité du raccord d'air de l'outil.
Purger quotidiennement les réservoirs et les tuyaux du compresseur.	Prévient l'accumulation d'humidité dans le compresseur et dans la cloueuse.	Ouvrir les robinets de purge ou autres soupapes de purge des réservoirs d'air. Laisser purger toute l'eau accumulée dans les tuyaux.
Nettoyer le magasin, les mécanismes de déblocage et du déclencheur de contact.	Permet un fonctionnement en souplesse du chargeur, réduit l'usure et prévient les coincements.	Nettoyer en soufflant de l'air comprimé. L'utilisation d'huiles et de lubrifiants sur une base régulière ou de solvants n'est pas recommandée, car ils tendent à attirer et accumuler les débris.
Avant chaque utilisation, contrôler l'ensemble des vis, des écrous et des attaches pour vous garantir qu'ils sont serrés et intacts.	Prévient les coincements, les fuites et une défaillance prématurée des composants de l'outil.	Utiliser la clé hexagonale ou le tournevis approprié(e) pour serrer les vis ou autres attaches.

NETTOYAGE

▲ AVERTISSEMENT : ne jamais utiliser de solvants ni d'autres produits chimiques puissants pour nettoyer les pièces non métalliques de l'outil. Ces produits chimiques peuvent affaiblir les matériaux utilisés dans ces pièces. Utiliser un chiffon humecté uniquement d'eau et de savon doux. Ne jamais laisser de liquide pénétrer dans l'outil et n'immerger aucune partie de l'outil dans un liquide.

RÉPARATIONS

Pour obtenir de l'aide au sujet de l'outil, consulter notre site Web www.portercable.com pour obtenir une liste des centres de réparation ou composer le 1-888-848-5175 (É.-U. et Canada seulement) pour le service à la clientèle de PORTER-CABLE.

SERVICE

PIÈCES DE RECHANGE

Utiliser seulement des pièces de rechange identiques. Pour obtenir une liste des pièces de rechange ou pour en commander, consulter notre site Web au <http://servicenet.deltaportercable.com/>. Commander aussi des pièces auprès d'une succursale d'usine, ou composer le 1-888-848-5175 (É.-U. et Canada seulement) pour le service à la clientèle.

ENTRETIEN ET RÉPARATION

Tous les outils de qualité finissent par demander un entretien ou un changement de pièce. Pour de plus amples renseignements à propos de PORTER-CABLE, ses succursales d'usine ou un centre de réparation sous garantie autorisé, consulter notre site Web au www.portercable.com ou composer le 1-888-848-5175 (É.-U. et Canada seulement) pour le service à la clientèle. Toutes les réparations effectuées dans nos centres de réparation sont entièrement garanties contre les défauts de matériaux et de main-d'œuvre. Nous ne pouvons garantir les réparations effectuées en partie ou totalement par d'autres.

Pour de plus amples renseignements par courrier, écrire à PORTER-CABLE, 4825 Highway 45 North, Jackson, Tennessee 38305, É.-U. – à l'attention de : Product Service. S'assurer d'indiquer toutes les informations figurant sur la plaque signalétique de l'outil (numéro du modèle, type, numéro de série, etc.).

ACCESSORIES

▲ AVERTISSEMENT : puisque les accessoires autres que ceux offerts par Porter-Cable n'ont pas été testés avec ce produit, l'utilisation de ceux-ci pourrait s'avérer dangereux. Pour un fonctionnement en toute sécurité, utiliser seulement les accessoires recommandés Porter-Cable avec le produit.

Une gamme complète d'accessoires est disponible auprès de votre fournisseur PORTER-CABLE, centres de réparation de l'usine PORTER-CABLE et centres de réparation agréés PORTER-CABLE. Veuillez consulter le site Web www.portercable.com pour un catalogue ou le nom du fournisseur le plus près de chez vous.

GARANTIE LIMITÉE DE TROIS ANS

PORTER-CABLE réparera, sans frais, tout produit défectueux causé par un défaut de matériel ou de fabrication pour une période de trois ans à compter de la date d'achat. La présente garantie ne couvre pas les pièces dont la défektivité a été causée par une usure normale ou l'usage abusif de l'outil. Pour obtenir de plus amples renseignements sur les pièces ou les réparations couvertes par la présente garantie, visiter le site www.portercable.com ou composer le 1-888-848-5175 (É.-U. et Canada seulement). Cette garantie ne s'applique pas aux accessoires et ne vise pas les dommages causés par des réparations effectuées par un tiers. Cette garantie confère des droits légaux particuliers à l'acheteur, mais celui-ci pourrait aussi bénéficier d'autres droits variant d'un état ou d'une province à l'autre.

En plus de la présente garantie, les outils PORTER-CABLE sont couverts par notre :

CONTRAT D'ENTRETIEN GRATUIT D'UN AN: PORTER-CABLE entretiendra l'outil et remplacera les pièces usées au cours d'une utilisation normale et ce, gratuitement, pendant une période d'un an à compter de la date d'achat, et la.

GARANTIE DE REMBOURSEMENT DE 90 JOURS: Si l'acheteur n'est pas entièrement

satisfait, pour quelque raison que ce soit, du rendement de l'outil électrique ou de la cloueuse PORTER-CABLE, celui-ci peut le retourner, accompagné d'un reçu, dans les 90 jours à compter de la date d'achat, pour obtenir un remboursement intégral, sans aucun problème.

AMÉRIQUE LATINE : Cette garantie ne s'applique aux produits vendus en Amérique latine. Pour ceux-ci, veuillez consulter les informations relatives à la garantie spécifique présente dans l'emballage, appeler l'entreprise locale ou consulter le site Web pour les informations relatives à cette garantie.

Pour enregistrer l'outil en vue d'obtenir un service de garantie, consulter notre site Web au www.portercable.com.

REEMPLACEMENT GRATUIT DE L'ETIQUETTE

Si les étiquettes d'avertissement deviennent illisibles ou sont manquantes, composer le 1-888-848-5175 (É.-U. et Canada seulement) pour en obtenir le remplacement gratuit.

Model/ Modelo/ Modelo FR350B 3 1/2" (88.9 mm) Round Head Framing Nailer (Clavadora para estructuras de 88.9 mm (3 1/2 pulg.) con cabeza de cabeza redonda) Clavadora à charpente pour clous de 88.9 mm (3 1/2 po)				⚠WARNING Read and understand tool labels and manual. Failure to follow warnings could result in DEATH or SERIOUS INJURY. Operator and others in work area MUST wear safety glasses with side shields. Keep fingers clear from trigger when not firing. Operators do not accidental firing. Observe all triggering method is important. Check manual for triggering options. Never point tool at yourself or others in work area. NEVER use oxygen or other bottled gases. Explosions may occur. PORTER-CABLE, JACKSON, TN 37563 U.S.A. MADE IN TAINAN HECHEO EN TAINAN FABRIQUE EN TAINAN 981957220A							
Operating Pressure Presión Operativa Pression de fonctionnement	70 120 4.8	PSI BAR	Fastener Angle/Type Aplicación de sujetador Español de atornillo	21° Round Head Cabeza redonda de 21° Tête ronde de 21°	Fastener Diameter Diámetro del Sujetador Diámetro d'attache	1/8" 3/16" 113 148 50mm 65mm	Head Diameter Diámetro del Sujetador Diámetro d'attache	1/8" 3/16" 263 295 2.9 3.8	Head Diameter Diámetro del Sujetador Diámetro d'attache	1/8" 3/16" 263 295 6.7 7.5	inch mm

		⚠ADVERTENCIA Lea y comprenda las etiquetas y el manual de la herramienta. No seguir las instrucciones podría provocar la MUERTE o LESIONES GRAVES. Es OBLIGATORIO que el operador y las demás personas que estén en el área de trabajo utilicen gafas de seguridad con protecciones laterales. Mantenga los dedos ALEJADOS del gatillo cuando no esté colocando sujetadores para evitar que la herramienta se dispare accidentalmente. La dirección del rebote de disparo es importante. Lea el manual para conocer las opciones de disparo. NUNCA apunte la herramienta hacia usted o hacia otras personas que estén en el área de trabajo. NUNCA utilice oxígeno u otros gases envasados. Esto podría provocar una explosión.	⚠AVERTISSEMENT Lire et comprendre les étiquettes apposées sur l'outil et dans le manuel. Ne pas respecter les avertissements peut provoquer la MORT ou des BLESSURES GRAVES. L'opérateur et les autres personnes présentes dans la zone de travail DOIVENT porter des lunettes de sécurité avec coques latérales. ÉLOIGNER les doigts de la gâchette à la fin de la pose des attaches pour éviter un tir accidentel. La chose de mode de déclenchement est important. Consulter le manuel pour connaître les options de déclenchement. NE JAMAIS pointer l'outil vers vous ou les personnes présentes dans la zone de travail. NE JAMAIS utiliser d'oxygène ou d'autres gaz en bouteille. Une explosion peut survenir.	ORIGINE: CHINA
--	--	--	---	----------------

GUIDE DE DÉPANNAGE

IL EST POSSIBLE DE RÉSOUDRE FACILEMENT LES PROBLÈMES LES PLUS COMMUNS À L'AIDE DU TABLEAU CI-DESSOUS. DANS LE CAS DE PROBLÈMES GRAVES OU PERSISTANTS, CONTACTER UN CENTRE DE RÉPARATION PORTER-CABLE OU COMPOSER LE 1 888 848-5175.



⚠ AVERTISSEMENT : **TOUJOURS débrancher l'outil de l'approvisionnement en air et enclencher le verrou de gâchette avant de réparer l'outil afin de réduire le risque de blessures graves.**

SYMPTÔME	PROBLÈME	SOLUTION
Fuite d'air près de la partie supérieure de l'outil ou dans la zone du déclencheur	Vis desserrées.	Serrer les vis.
	Joints toriques ou joints d'étanchéité usés ou endommagés.	Installer la trousse de remise à neuf.
L'outil ne fonctionne pas ou fonctionne lentement	Alimentation d'air inadéquate.	Vérifier si l'alimentation d'air est adéquate.
	Graissage inadéquat.	Mettre 5 ou 7 gouttes d'huile dans le port d'admission d'air.
	Joints toriques ou joints d'étanchéité usés ou endommagés.	Installer la trousse de remise à neuf.
Fuite d'air près du fond de l'outil	Vis desserrées.	Serrer les vis.
	Joints toriques ou amortisseur usés ou endommagés.	Installer la trousse de remise à neuf.
L'outil se bloque souvent	Mauvaises attaches.	Vérifier si les attaches sont appropriées, c.-à-d. de bonne dimension et en bobine à angle de 22°.
	Attaches endommagées.	Remplacer par des attaches intactes.
	Fils de bobine fléchis.	Serrer les vis.
	Vis du réservoir ou du bec desserrées.	Serrer les vis.
	Réservoir sale.	Nettoyer le chargeur.
	Pointe d'entraînement usée ou endommagée.	Installer la trousse d'entretien de l'entraînement.
Autres		Contactez un centre de réparation sous garantie autorisé PORTER-CABLE.

FICHE TECHNIQUE DE L'OUTIL

	FR350B
Hauteur (mm/ pouce)	14,76/375
Largeur (mm/ pouce)	4,72/120
Longueur (mm/ pouce)	21,65/550
Poids (kg/lb)	7,17/3,25
Pression de fonctionnement recommandée	4,8 à 8,3 bars (70 à 120 psi)
Consommation d'air par 100 cycles	9,74 CFM
Capacité du chargeur	60 clous

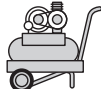
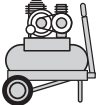
	Le compresseur peut actionner tout outil, quel que soit le taux de production.
	Le compresseur peut actionner des outils à des taux de production faibles ou modérés, mais peut avoir de la difficulté à des taux très élevés.
	Le compresseur ne sera vraiment efficace que lorsque les outils sont utilisés à de faibles taux de production (p. ex., lors de travaux rapides ou occasionnels).
NR	Taux non recommandés

		Petit outil portatif 5,4 – 6,8 CMM (3,2 – 4 CFM)	Outil à gaz (5,5 hp) Outil électrique (2 hp) 13,6 – 15,3 CMM (8 – 9 CFM)	Outil à gaz (8 hp) 23,8 – 27,2 CMM (14 – 16 CFM)	Outil industriel 39,1+ CMM (23+ CFM)
					
NOMBRE D'OUTILS RACCORDÉS AU COMPRESSEUR	1				
	2				
	3				
	4	NR			
	5	NR			
	6	NR	NR		
	7	NR	NR		
	8+	NR	NR		

INSTRUCCIONES IMPORTANTES DE SEGURIDAD PARA LAS HERRAMIENTAS NEUMÁTICAS

CONSERVE ESTAS INSTRUCCIONES

⚠ ADVERTENCIA: Al utilizar una herramienta neumática, deben seguirse todas las precauciones de seguridad descritas a continuación, a fin de evitar el riesgo de muerte o lesiones graves. Lea y comprenda todas las instrucciones antes de emplear la herramienta.

PAUTAS DE SEGURIDAD/DEFINICIONES

Las siguientes definiciones describen el nivel de gravedad de cada advertencia. Lea el manual y preste atención a estos símbolos.

⚠ PELIGRO: Indica una situación de peligro inminente que, si no se evita, **provocará la muerte o lesiones graves.**

⚠ ADVERTENCIA: Indica una situación de peligro potencial que, si no se evita, **podría** provocar la **muerte o lesiones graves.**

⚠ ATENCIÓN: Indica una situación de peligro potencial que, si no se evita, **puede** provocar **lesiones leves o moderadas.**

AVISO: Si se utiliza sin el símbolo de alerta de seguridad, indica una situación que si no se evita, **puede** resultar en **daño a la propiedad.**

- **La herramienta en funcionamiento puede generar residuos volátiles, materiales colacionados o polvo, que pueden dañar los ojos del operador. El operador y toda otra persona que se encuentre en el área de trabajo DEBEN usar anteojos de seguridad con protección lateral.** Estos anteojos de seguridad deben cumplir con los requisitos ANSI Z87.1 (los anteojos aprobados tienen impreso o estampado "Z87"). Es responsabilidad del empleador exigir el uso de equipo de protección para los ojos por parte del operador de la herramienta y de las personas en el área de trabajo. (Fig. A)
- **Minimice la cantidad de polvo y residuos en el aire girando la cámara de escape de 360° hasta alcanzar una configuración adecuada.**
- **Siempre utilice la protección auditiva apropiada mientras usa la herramienta. En ciertas circunstancias y según el período de uso, el ruido de este producto puede contribuir a la pérdida de audición.** (Fig. A)
- **Utilice sólo aire limpio, seco y regulado. La condensación de un compresor de aire puede oxidar y dañar los mecanismos internos de la herramienta.** (Fig. B)
- **Regule la presión de aire. Utilice presión de aire compatible con las indicaciones de la placa de la herramienta.** (No exceda 8,3 bar [120 psi]). No conecte la herramienta a un compresor con una capacidad nominal superior a 12,1 bar (175 psi). La presión de operación de la herramienta nunca debe exceder 12,1 bar (175 psi), aún en el caso de una falla en el regulador. (Fig. C)

Fig. A



Fig. B

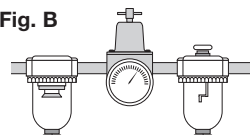
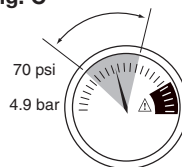

Fig. C



- **Utilice únicamente mangueras con una especificación de presión de trabajo máxima de al menos 10.3 bar (150 psi) o 150 % de la máxima presión del sistema, la que sea mayor.** (Fig. D)

Fig. D



- **No utilice gases envasados para esta herramienta. Los gases comprimidos envasados como el oxígeno, el dióxido de carbono, el nitrógeno, el hidrógeno, el propano, el acetileno o el aire no son para utilizar con herramientas neumáticas.** Nunca utilice gases combustibles o cualquier otro gas reactivo como fuente de energía para esta herramienta. Podría provocarse un peligro de explosión y/o lesiones personales graves. (Fig. E)

Fig. E

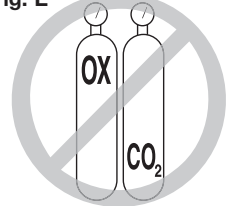

- **Utilice acoplamientos que liberen toda la presión de la herramienta cuando ésta está desconectada de la fuente de alimentación. Utilice conectores de mangueras que cierren el suministro de aire del compresor cuando la herramienta está desconectada.** (Fig. F)

Fig. F

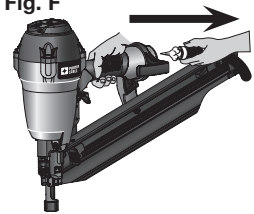

- **Desconecte la herramienta del suministro de aire cuando no se la utilice. Desconecte siempre la herramienta del suministro de aire y retire los clavos de la fuente antes de dejar el área o de pasarle la herramienta a otro operador. No lleve la herramienta a otra área de trabajo en la que el cambio de ubicación involucre el uso de andamios, escalones, escaleras, etc., con el suministro de aire conectado. No realice ajustes, extraiga la fuente, efectúe tareas de mantenimiento, ni retire los clavos atascados mientras el suministro de aire está conectado. Si el activador por contacto se ajusta cuando la herramienta está conectada al suministro de aire y hay clavos cargados, puede ocurrir una descarga accidental.** (Fig. G)

Fig. G

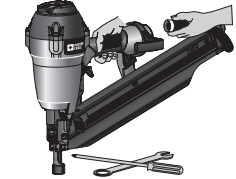

- **Conecte la unidad a la fuente de aire antes de cargar los sujetadores para evitar un disparo accidental durante la conexión. El mecanismo de disparo de la unidad puede actuar cuando la herramienta está conectada a la fuente de aire. No cargue sujetadores con el gatillo o el interruptor de contacto presionados para evitar disparos accidentales.**

Fig. H



- **No retire nada de la herramienta ni trate de forzarla, ya que puede provocar que la herramienta, el gatillo o el activador por contacto dejen de funcionar. No sujete con cinta ni ate el gatillo o el activador por contacto en la posición de encendido. No retire el resorte del activador por contacto. Inspeccione diariamente para ver si el gatillo y el activador por contacto se mueven libremente. Podría producirse una descarga no controlada.**
- **Revise la herramienta antes de usarla. No opere una herramienta si alguna parte de ésta, el gatillo o el activador por contacto no funciona, está desconectado o alterado, o no funciona correctamente.** Deberán repararse las pérdidas de aire y deberán repararse o reemplazarse las piezas dañadas o faltantes antes del uso. Consulte la sección *Reparaciones*. (Fig. H)

- **No altere ni modifique la herramienta de ninguna forma. (Fig. I)**
- **Siempre dé por sentado que la herramienta contiene clavos.**
- **No apunte la herramienta hacia sus compañeros de trabajo ni hacia usted en ningún momento. No juegue con la herramienta.** Trabaje en forma segura. Respete la herramienta como un elemento de trabajo. (Fig. J)
- **Mantenga a espectadores, niños y visitantes alejados de la herramienta eléctrica en funcionamiento. Las distracciones pueden provocar la pérdida de control.** Cuando la herramienta no esté en uso, debe guardarse en un lugar seguro, fuera del alcance de los niños. (Fig. J)
- **Quite el dedo del gatillo cuando no esté colocando clavos.**
- **Nunca transporte la herramienta con el dedo en el gatillo. Usar el bloqueo del gatillo ayuda a prevenir disparos accidentales.** Esto podría causar un disparo accidental.
- **No se estire. Conserve el equilibrio y párese adecuadamente en todo momento.** La pérdida del equilibrio podría provocarle una lesión. (Fig. K)
- **Asegúrese de que la manguera esté libre de obstrucciones o dobleces. Las mangueras enredadas o enmarañadas pueden provocar la pérdida del equilibrio o del punto de apoyo de los pies.**
- **Utilice la herramienta sólo para la función para la que fue diseñada. No descargue los clavos al aire, hormigón, piedra, madera muy dura, nudos o cualquier material demasiado duro para que lo penetren.** No utilice el cuerpo de la herramienta o la tapa superior como un martillo. Los clavos descargados podrían hacer un camino inesperado y causar una lesión. (Fig. L)
- **Mantenga siempre los dedos lejos del activador por contacto para evitar que se produzcan lesiones por el disparo inadvertido de clavos. (Fig. M).**
- **Consulte las secciones *Mantenimiento y Reparaciones* para obtener información detallada sobre el mantenimiento correcto de la herramienta.**
- **Opere siempre la herramienta en un área limpia e iluminada. Asegúrese de que la superficie de trabajo está libre de cualquier residuo y tenga cuidado de no perder el equilibrio cuando trabaja en lugares altos, como techos.**
- **No clave clavos cerca de los bordes del material. La pieza de trabajo puede partirse y hacer que el clavo rebote y lo lesione a usted o a un compañero de trabajo.** Tenga en cuenta que el clavo podría seguir la veta de la madera y sobresalir en forma inesperada del costado del material de trabajo. Coloque el clavo en forma perpendicular a la veta, para reducir el riesgo de lesiones. (Fig. N)

Fig. I

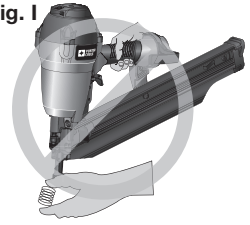

Fig. J



Fig. K



Fig. L



Fig. M

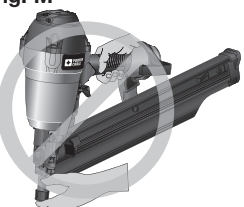

- No coloque clavos sobre otros clavos o con la herramienta en un ángulo demasiado pronunciado. Podría producirse una lesión personal a causa de un fuerte retroceso, el atascamiento o rebote de los clavos. (Fig. O)
- Conozca el espesor del material cuando utilice la clavadora. Un clavo que sobresale puede provocar una lesión.
- Tenga en cuenta que cuando se utiliza la herramienta a presiones altas cercanas al límite de operación, los clavos pueden atravesar completamente los materiales delgados o muy blandos. Asegúrese de que la presión del compresor esté definida para que los clavos se introduzcan en el material y no lo traspasen completamente. (Fig. P)
- Mantenga las manos y las partes del cuerpo fuera del área de trabajo inmediata. Sostenga la pieza de trabajo con abrazaderas cuando sea necesario para mantener las manos y el cuerpo alejados de daños potenciales. Asegúrese de que la pieza de trabajo esté bien sujeta antes de presionar la clavadora en el material. El activador por contacto puede hacer que el material de trabajo se mueva en forma inesperada. (Fig. Q)
- No utilice la herramienta en presencia de polvo, gases o vapores inflamables. La herramienta puede producir una chispa que haga combustión con los gases y provocar un incendio. Clavar un clavo sobre otro clavo también puede producir una chispa. (Fig. R)
- Mantenga la cara y las partes del cuerpo alejadas de la parte posterior de la tapa de la herramienta cuando trabaje en áreas restringidas. Un retroceso repentino puede ocasionar un impacto al cuerpo, especialmente al clavar en materiales duros o densos. (Fig. S)
- Sostenga la herramienta firmemente para mantener el control mientras permite que la herramienta retroceda de la superficie de trabajo al disparar un sujetador. En el modo de acción por golpe (modo de disparo por contacto), si se permite que el interruptor de contacto vuelva a entrar en contacto con la superficie de trabajo antes de que se suelte el gatillo, se disparará un sujetador no deseado.
- La elección del método de disparo es importante. Verifique las opciones de disparo en el manual.

GATILLO DE TOPE

- Cuando utilice el gatillo de accionamiento por tope, tenga cuidado con los dobles disparos involuntarios que produce el retroceso de la herramienta. Es posible que se coloquen clavos innecesarios si el activador por contacto vuelve

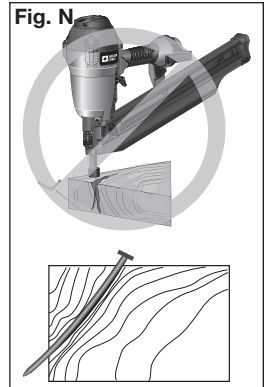

Fig. O



Fig. P

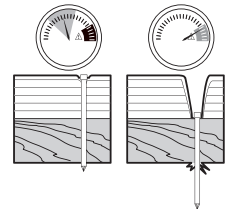

Fig. Q



Fig. R



a tocar accidentalmente la superficie de trabajo. (Fig. T)

PARA EVITAR LOS DOBLES DISPAROS:

- No empuje la herramienta contra la superficie del trabajo con mucha fuerza.
- Deje que la herramienta retroceda completamente después de cada clavado.
- Utilice el gatillo de acción secuencial.
- **Cuando el tope active la clavadora, mantenga siempre el control de la herramienta. La posición inadecuada de la herramienta puede provocar una descarga mal dirigida del clavo.**

GATILLO SECUENCIAL

- Cuando utilice el gatillo secuencial, no opere la herramienta a menos que esté firmemente colocada contra la pieza.
- **AJUSTE DE LA PROFUNDIDAD:** Para reducir el riesgo de lesiones graves debido a una puesta en marcha accidental al tratar de ajustar la profundidad, **SIEMPRE:**
 - Desconecte el suministro de aire.
 - Active la traba del gatillo
 - Evite tocar el gatillo durante los ajustes.

- **No coloque clavos a ciegas en paredes, pisos u otras áreas de trabajo. Los clavos que se colocan en cables eléctricos con corriente, cañerías de agua u otros tipos de obstrucciones pueden provocar lesiones.** (Fig. U)

- **Permanezca alerta, concéntrese en lo que está haciendo y utilice el sentido común cuando emplee una herramienta eléctrica. No utilice la herramienta si está cansado o bajo el efecto de drogas, alcohol o medicamentos.** Un momento de descuido mientras se opera una herramienta eléctrica puede provocar daños personales graves.

⚠ ADVERTENCIA: El uso de este producto puede exponerlo a sustancias químicas que, según el conocimiento del estado de California, pueden causar cáncer, defectos congénitos u otros daños reproductivos. **Evite la inhalación de los vapores y el polvo, y lávese las manos después de su uso.**

- **Evite el contacto prolongado con las partículas de polvo originadas al lijar, aserrar, esmerilar, taladrar y realizar demás actividades de la construcción. Utilice ropa protectora y lave las áreas expuestas con agua y jabón.** Evite que el polvo entre en la boca y en los ojos o se deposite en la piel, para impedir la absorción de productos químicos nocivos.

⚠ ADVERTENCIA: El uso de esta herramienta puede generar o dispersar partículas de polvo, que pueden causar lesiones respiratorias permanentes y graves u otras lesiones. Use siempre protección respiratoria apropiada para la exposición al polvo aprobada por NIOSH/OSHA (Instituto Nacional de Salud y Seguridad Ocupacional / Seguridad ocupacional y Administración de la Salud y Seguridad Ocupacional). Aleje la cara y el cuerpo del contacto con las partículas. Opere siempre la herramienta en áreas

Fig. S

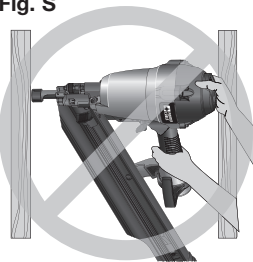

Fig. T



FIG. U



con buena ventilación y procure eliminar el polvo adecuadamente. Utilice un sistema de recolección de polvo, donde sea posible.

⚠ ADVERTENCIA: UTILICE SIEMPRE LENTES DE SEGURIDAD. Los anteojos de uso diario NO son lentes de seguridad. Utilice también máscaras faciales o para polvo si la operación produce polvillo. UTILICE SIEMPRE EQUIPOS DE SEGURIDAD CERTIFICADOS:

- Protección para los ojos ANSI Z87.1 (CAN/CSA Z94.3),
- Protección auditiva ANSI S12.6 (S3.19),
- Protección respiratoria según las normas NIOSH/OSHA.

Antes de emplear esta herramienta, lea detenidamente todas las instrucciones de la *Instrucciones de Seguridad Importantes*.

CONSERVE ESTAS INSTRUCCIONES

ESPECIFICACIONES DE LOS CLAVOS	
	FR350B
Clavos	clavos para estructuras de cabeza redonda, de 2,9 a 3,8 mm (0,113 a 0,148 pulg.) de diámetro, dispuestos en tira de plástico
Longitudes	51 mm a 88,9 mm (2 a 3-1/2 pulg.)
Ángulo	22 grados
Entrada de aire	NPT de 6,4 mm (1/4 pulg.)

NOTA: Sólo use elementos de fijación PORTER-CABLE aprobados

PIEZAS DE LA HERRAMIENTA

Fig. 1

- A. Deflector de escape
- B. Gatillo seleccionable
- C. Entrada de aire con acople de conexión rápida
- D. Depósito
- E. Tope para clavos
- F. Activador por contacto de seguridad con almohadilla No-mar
- G. Rueda de ajuste de la profundidad
- H. Liberador del impulsor
- I. Liberador del propulsor
- J. Botón de bloqueo del gatillo
- K. Botón para seleccionar el modo

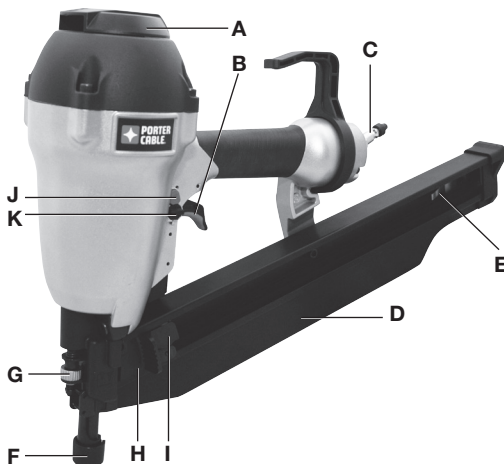

ENSAMBLAJE

⚠ ADVERTENCIA: Desconecte la línea de aire de la herramienta, active la traba del gatillo y retire los sujetadores del alimentador antes de realizar ajustes; de lo contrario, se estará exponiendo a sufrir lesiones personales.

GATILLO

⚠ ADVERTENCIA: Mantenga los dedos ALEJADOS del gatillo cuando no esté colocando sujetadores para evitar que la herramienta se dispare accidentalmente. Nunca transporte la herramienta con el dedo en el gatillo. En el modo de acción por golpe (modo de disparo por contacto), la herramienta impulsará un sujetador si se golpea el interruptor de contacto mientras se oprime el gatillo.

El modelo FR350B está equipado con un gatillo seleccionable. Este gatillo permite seleccionar un modo de gatillo secuencial sencillo o un modo de gatillo de tope. De acuerdo con la norma ANSI SNT-101-2002, el gatillo está armado en el modo de gatillo secuencial sencillo. Para cambiar el modo del gatillo, consulte las instrucciones del **Funcionamiento de la herramienta** en la sección *Operación* del manual. El gatillo con selección de modos también tiene un botón de bloqueo para mantener el gatillo trabado en todo momento mientras no se utiliza la herramienta.

CONECTOR DE AIRE

La herramienta está equipada con un acoplamiento con conector rápido macho de 6,4 mm (1/4 pulg.). PORTER-CABLE tiene disponible un acoplamiento con conector rápido macho de 9,5 mm (3/8 pulg.), que se puede utilizar cuando no hay una línea de suministro de 6,4 mm (1/4 pulg.) disponible.

NOTA: Para un máximo rendimiento de la herramienta, se necesita una línea de suministro de 9,5 mm (3/8 pulg.; y accesorios).

⚠ ADVERTENCIA: Utilice siempre acoplamientos que liberen toda la presión de la herramienta cuando está desconectada de la fuente de alimentación. Utilice siempre conectores de mangueras que cierren el suministro de aire del compresor cuando la herramienta está desconectada.

Cómo instalar un conector de aire

1. Enrolle el extremo macho del conector con cinta para sellar roscas antes del armado para eliminar pérdidas de aire.
2. Para instalar un conector de 6,4 mm (1/4 pulg.): enrósquelo directamente a la entrada de aire y ajústelo con firmeza. **NOTA:** Si hay un adaptador en la entrada de aire, quítelo antes de insertar el conector.
3. Para instalar un conector de 9,5 mm (3/8 pulg.): enrosque el conector en el adaptador de 9,5 mm (3/8 pulg.) y luego en la entrada de aire de la herramienta y ajústelo con firmeza.

OPERACIÓN

PREPARACIÓN DE LA HERRAMIENTA

⚠ ADVERTENCIA: Lea la sección titulada **Instrucciones de seguridad importantes para herramientas neumáticas** al principio de este manual. Siempre use protección ocular y auditiva adecuada cuando use la herramienta. No dirija la herramienta hacia usted o hacia otras personas. Para una utilización segura, lleve adelante los siguientes procedimientos y controles cada vez que vaya a usar la clavadora.

AVISO: Para reducir el riesgo de daños a la herramienta, utilice exclusivamente aceite para herramientas neumáticas PORTER-CABLE o un aceite no detergente de peso grado 20 SAE. El aceite con aditivos o detergente daña las piezas de la herramienta.

1. Antes de usar la herramienta, asegúrese de que los tanques del compresor se hayan vaciado adecuadamente.
2. Lubrique la herramienta:
 - a. Utilice aceite PORTER-CABLE para herramientas neumáticas o un aceite no detergente de peso grado 20 SAE. NO utilice aceite detergente o aditivos, ya que se dañarán las juntas tóricas y las piezas de goma.
 - b. Use un filtro si es posible.
 - c. Agregue 5 a 7 gotas de aceite en el accesorio del aire dos veces al día como mínimo.
3. Utilice protección auditiva y para los ojos.
4. Asegúrese de que el depósito no contenga elementos de fijación.
5. Verifique que el activador por contacto funcione correctamente. No use la herramienta si algún conector no funciona adecuadamente. **NUNCA** intente forzar el activador por contacto. **NUNCA** use una herramienta que tenga el activador por contacto restringido en la posición accionada.
6. Controle el suministro de aire: asegúrese de que la presión de aire no exceda los límites de operación recomendados; 4,9 a 8,3 bar; 5 a 8,5 kg/cm² (70 a 120 psi).
7. No dirija la herramienta hacia usted o hacia otras personas.
8. Conecte la manguera de aire.
9. Controle si hay pérdidas audibles alrededor de válvulas y sellos. Nunca utilice una herramienta que tenga pérdidas o piezas dañadas.

⚠ ADVERTENCIA: Para reducir el riesgo de lesiones personales, desconecte la herramienta de la alimentación de aire y active la traba del gatillo antes de realizar tareas de mantenimiento, retirar un sujetador atascado, salir del área de trabajo, llevar la herramienta a otro sitio o entregar la herramienta a otra persona.

CARGA DE LA HERRAMIENTA (FIG. 1–4)

⚠ ADVERTENCIA: No dirija la herramienta hacia su cuerpo o el de otras personas. Puede causar lesiones personales graves.

⚠ ADVERTENCIA: Nunca cargue clavos con el activador por contacto o el gatillo activados. Puede causar lesiones personales.

⚠ ADVERTENCIA: NO CARGUE tiras de elementos de fijación en el depósito al revés.

1. Lea todas las **Advertencias de seguridad** antes de usar la herramienta.
2. Conecte la herramienta al suministro de aire.
3. Introduzca los sujetadores (L) en la ranura con forma de T (K) del tapón de extremo del alimentador (J), luego del tope para clavos (E). **NOTA:** El alimentador tiene capacidad para dos tiras completas de sujetadores.
4. Tire del impulsor (I) hacia atrás hasta que el tope para clavos (E) caiga detrás de los sujetadores.

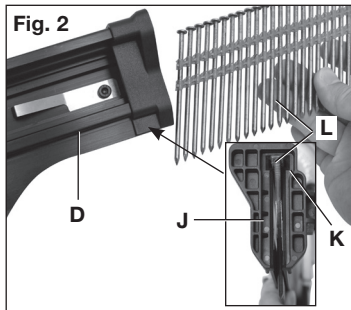

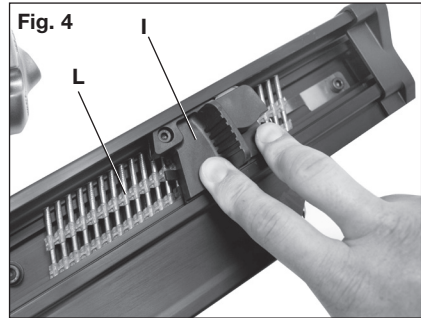
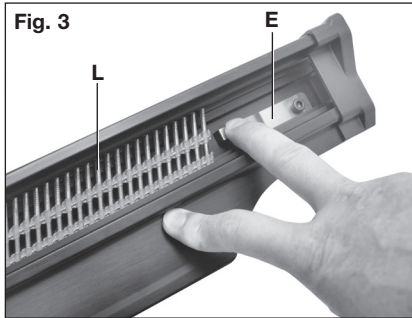

NOTA: No permita que el impulsor vaya hacia adelante contra la tira de clavos, de lo contrario esto podría dañar la unión de los clavos.

NOTA: Esta herramienta tiene un dispositivo de bloqueo por falta de clavos que no permitirá que la herramienta se dispare cuando queden solamente 4 sujetadores en el cartucho. Al cargar y descargar el cartucho siempre asegúrese de que se hayan quitado estos cuatro clavos del cartucho. Si no se quitan estos clavos del cartucho y la herramienta se vuelve a cargar y se dispara, los clavos harán que la herramienta se atasque.

FUNCIONAMIENTO DE LA HERRAMIENTA

⚠ ADVERTENCIA: Para reducir el riesgo de sufrir lesiones, SIEMPRE utilice protección adecuada para los ojos ANSI Z87.1 (CAN/CSA Z94.3) y la audición ANSI S12.6 (S3.19) al operar esta herramienta. La herramienta puede dispararse con uno de los siguientes dos modos: modo de disparo único secuencial y modo de disparo por contacto.

Disparo único secuencial - / (Fig. 5)

⚠ ADVERTENCIA: Permita que la unidad retroceda de la superficie de trabajo luego del disparo. Si el interruptor de contacto continúa presionado, se disparará un clavo cada vez que se suelte y presione el gatillo, lo cual podría resultar en disparos accidentales que podrían causar lesiones.

El disparo secuencial está pensado para usarse para clavar sujetadores en forma intermitente en aplicaciones que requieren una colocación precisa de los sujetadores.

Para operar la herramienta en modo de disparo único secuencial:

1. Presione el activador por contacto firmemente contra la superficie de trabajo.
2. Presione el gatillo.
3. Permita que la unidad retroceda de la superficie de trabajo.

Disparo por contacto - // (Fig. 6)

El disparo por contacto está pensado para clavar sujetadores rápidamente en superficies planas y estacionarias.

Con el modo de disparo por contacto hay dos métodos disponibles: **disparo en posición y disparo por golpe.**

Botón de bloqueo del gatillo

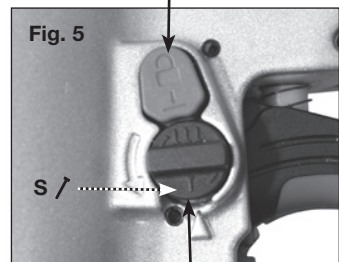

Botón de selección del modo de disparo

Para utilizar la herramienta con el método DE ACCIONAMIENTO en el lugar:

1. Presione el activador por contacto contra la superficie de trabajo.
2. Presione el gatillo para disparar el sujetador.
3. Permita que la unidad retroceda de la superficie de trabajo.

Botón de bloqueo del gatillo

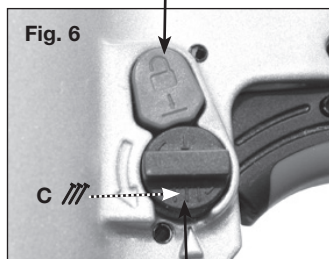

Botón de selección del modo de disparo

TPara operar la herramienta el método de DISPARO POR CONTACTO:

1. Presione el gatillo.
2. Presione el interruptor de contacto contra la superficie de trabajo. Siempre que el gatillo permanezca presionado, la herramienta disparará un sujetador cada vez que se presione el interruptor de contacto. Esto permite que el usuario dispare múltiples sujetadores rápidamente en forma secuencial.

Cambiar el modo de disparo - / ▨

1. Presione el botón (rojo) de bloqueo del gatillo hacia abajo
2. Rote el botón (negro) de selección de disparo hacia la izquierda
3. Alinee el indicador triangular con el modo deseado
 - Para el modo secuencial /
 - Para el modo de contacto ▨
4. Luego presione el botón de bloqueo del gatillo para que vuelva a subir a la posición de desbloqueo

AJUSTE DE LA PROFUNDIDAD (FIG. 7)

▲ ADVERTENCIA: Para reducir el riesgo de lesiones graves debidas a una puesta en marcha accidental al tratar de ajustar la profundidad, SIEMPRE:

- Desconecte el suministro de aire y active la traba del gatillo.
- Evite tocar el gatillo durante los ajustes.

La profundidad de penetración del sujetador puede ajustarse con la rueda de ajuste de profundidad (G). La profundidad de penetración viene ajustada de fábrica. Pruebe un sujetador y controle la profundidad. Si desea cambiar la profundidad:

1. Para introducir una porción menor del clavo, gire la rueda de configuración de la profundidad (G) a la izquierda.
2. Para introducir una porción más grande del clavo, gire la rueda de configuración de la profundidad (G) a la derecha.

Fig. 7

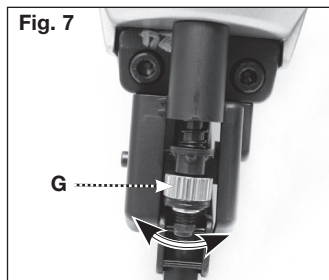

La perilla de ajuste tiene topes cada una vuelta. Pruebe otro sujetador y controle la profundidad. Repita las veces que sea necesario para lograr los resultados deseados. La presión de aire necesaria varía dependiendo del tamaño del sujetador y del tipo de material que se desea sujetar. Experimente con el ajuste de presión de aire para determinar el ajuste más bajo que cumple con la tarea que tiene que realizar.

ATENCIÓN: La presión de aire que exceda la requerida puede provocar desgaste prematuro o daños a la herramienta.

DEFLECTOR DE DIRECCIÓN DEL ESCAPE (FIG. 8)

Ajuste el deflector de dirección del escape (A) para que los gases de escape se alejen del operador. El deflector del escape brinda dieciséis posiciones de retención para alejar los gases del operador. Tome el deflector y gírelo a la posición deseada para el uso actual.

Fig. 8

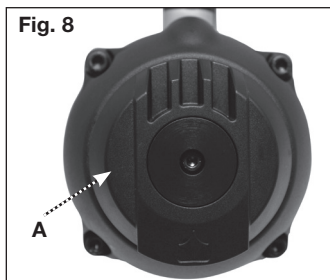

ALMOHADILLA NO-MAR (FIG. 9, 10)

⚠ ADVERTENCIA: Desconecte la herramienta del suministro de aire y active la traba del gatillo antes de quitar o volver a instalar la almohadilla de protección.

La almohadilla de protección (F) se provee para reducir el riesgo de dañar la superficie de trabajo. La almohadilla de protección puede quitarse y guardarse dentro de la tapa del extremo, en el cartucho (M), para ofrecer mayor profundidad de penetración para aplicaciones de clavado oblicuo.

Fig. 9

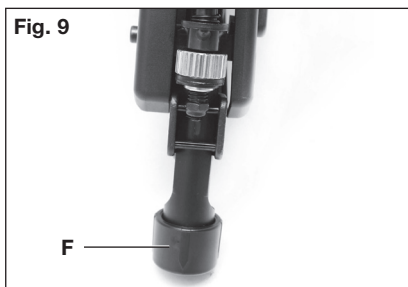
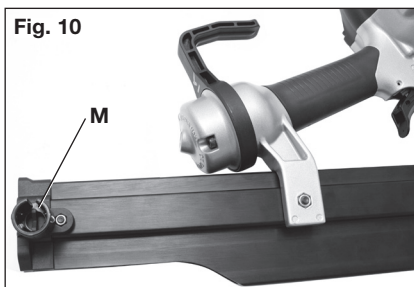

Fig. 10



EXTRACCIÓN DE UN CLAVO ATASCADO (FIG. 1, 11-13)

⚠ ADVERTENCIA: Desconecte la línea de aire de la herramienta, active la traba del gatillo y retire los sujetadores del alimentador antes de realizar ajustes; de lo contrario, se estará exponiendo a sufrir lesiones personales.

Si un clavo queda atascado en la boquilla, deje la herramienta apuntando hacia el lado contrario de donde está usted y siga estas instrucciones para extraerlo:

1. Desconecte el suministro de aire de la herramienta y active la traba del gatillo.
2. Oprima el liberador del impulsor (H) y deslice el impulsor (I) hasta la parte delantera del depósito.
3. Presione el tope para clavos (E) y deslice los sujetadores hacia el interior del alimentador.

Fig. 11

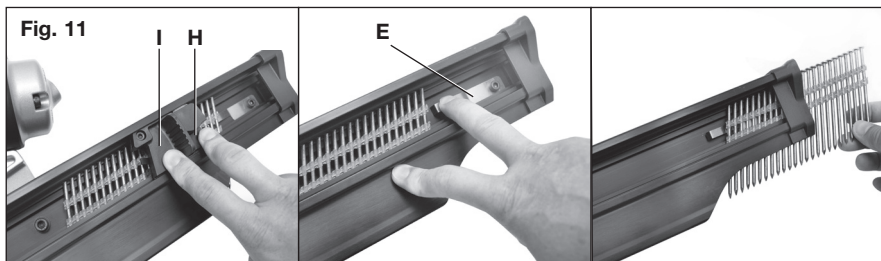

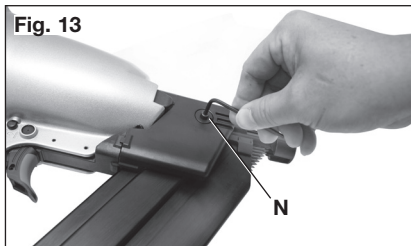

4. Si hay un clavo atascado entre el impulsor y la pieza fundida de la boquilla, haga retroceder la hoja del impulsor hasta la parte superior con un martillo y un punzón de 6,4 mm (1/4 pulg.). Al liberar el clavo, éste se desprenderá o bien puede retirarse con unas pinzas.
5. Si aún no puede extraer el clavo, retire el depósito:
 - a. Retire los tornillos (N).
 - b. Retire el depósito.
 - c. Retire el clavo doblado.
 - d. Vuelva a armar en el orden inverso.



NOTA: En caso de que los clavos sigan atascándose con frecuencia en la boquilla, lleve la herramienta a un centro de mantenimiento de PORTER-CABLE autorizado.

OPERACIÓN EN CONDICIONES CLIMÁTICAS FRÍAS

Al operar herramientas en temperaturas muy bajas:

1. Asegúrese de que los tanques del compresor se hayan vaciado correctamente antes del uso.
2. Mantenga la herramienta lo más cálida posible antes del uso.
3. Asegúrese de que se hayan retirado todos los elementos de fijación del depósito.
4. Coloque de 5 a 7 gotas de aceite PORTER-CABLE para herramientas neumáticas en la entrada de aire.
5. Reduzca la presión de aire a 5,5 bar (80 psi) o menos.
6. Vuelva a conectar el aire y cargue clavos en el depósito.
7. Haga funcionar la herramienta 5 o 6 veces en madera de desecho para lubricar las juntas tóricas.
8. Incremente la presión hasta el nivel de operación (sin exceder 8,3 bar [120 psi]) y utilice la herramienta normalmente.
9. Vuelva a lubricar al menos una vez al día.
10. Vacíe siempre los tanques del compresor al menos una vez al día.

OPERACIÓN EN CONDICIONES CLIMÁTICAS CALUROSAS

La herramienta debería funcionar normalmente. Sin embargo, mantenga la herramienta alejada del sol directo, ya que el calor excesivo puede deteriorar los protectores, las juntas tóricas y otras piezas de goma, lo cual requerirá un mayor mantenimiento.

MANTENIMIENTO

⚠ ADVERTENCIA: Desconecte la línea de aire de la herramienta, active la traba del gatillo y retire los sujetadores del alimentador antes de realizar ajustes; de lo contrario, se estará exponiendo a sufrir lesiones personales.

CUADRO DE MANTENIMIENTO DIARIO

ACCIÓN	POR QUÉ	CÓMO
Lubrique la herramienta con 5 a 7 gotas de aceite PORTER-CABLE para herramientas neumáticas.	Evita que las juntas tóricas fallen.	Introduzca las gotas en el conector de aire en la tapa de extremo de la herramienta.
Vacíe los tanques del compresor y las mangueras a diario.	Evita la acumulación de humedad en el compresor y la clavadora.	Abra los grifos de descompresión u otras válvulas de drenaje en los tanques del compresor. Permita que el agua acumulada se drene de las mangueras.
Limpie el alimentador, el mecanismo de liberación y el de disparo por contacto del alimentador.	Permite que el depósito funcione correctamente, reduce el desgaste y previene los atascos.	Limpie soplando con el aire del compresor. No se recomienda el uso periódico de aceites, lubricantes o solventes, ya que tienen tendencia a atraer residuos.
Antes de cada uso, controle que todos los tornillos, las tuercas y los elementos de fijación estén ajustados y no presenten daños.	Evita atascamientos, pérdidas y fallas prematuras de las piezas de la herramienta.	Ajuste los tornillos u otros elementos de fijación flojos con la llave hexagonal o el destornillador adecuado.

LIMPIEZA

⚠ ADVERTENCIA: Nunca utilice disolventes u otros productos químicos abrasivos para limpiar las piezas no metálicas de la herramienta. Estos productos químicos pueden debilitar los materiales plásticos utilizados en estas piezas. Utilice un paño humedecido sólo con agua y jabón neutro. Nunca permita que penetre líquido dentro de la herramienta y nunca sumerja las piezas de la herramienta en un líquido.

REPARACIONES

Para obtener ayuda con su herramienta, visite nuestro sitio Web www.portercable.com y obtenga una lista de los centros de mantenimiento, o llame al Centro de atención al cliente de PORTER-CABLE al 1-888-848-5175 (Sólo en Estados Unidos y Canadá).

SERVICIO

PIEZAS DE REPUESTO

Utilice sólo piezas de repuesto idénticas. Para obtener una lista de piezas o para solicitar piezas, visite nuestro sitio Web en <http://servicenet.deltaportercable.com/>. También puede solicitar piezas en nuestro centro más cercano, o llamando a nuestro Centro de atención al cliente al 1-888-848-5175 (Sólo en Estados Unidos y Canadá).

MANTENIMIENTO Y REPARACIONES

Con el paso del tiempo, todas las herramientas de calidad requieren mantenimiento o reemplazo de las piezas. Para obtener información acerca de PORTER-CABLE, sus sucursales o un Centro de mantenimiento con garantía autorizado, visite nuestro sitio Web www.portercable.com o llame a nuestro Centro de atención al cliente al 1-888-848-5175 (Sólo en Estados Unidos y Canadá). Todas las reparaciones realizadas en nuestros centros de mantenimiento están completamente garantizadas en relación con los materiales defectuosos y la mano de obra. No podemos otorgar garantías en relación con las reparaciones ni los intentos de reparación de otras personas.

También puede escribirnos solicitando información a PORTER-CABLE, 4825 Highway 45 North, Jackson, Tennessee 38305; referencia: Mantenimiento de productos. Asegúrese de incluir toda la información mencionada en la placa de la herramienta (número de modelo, tipo, número de serie, etc.)

ACCESORIOS

⚠ ADVERTENCIA: Debido a que no se han probado con este producto otros accesorios que no sean los que ofrece PORTER-CABLE, el uso de tales accesorios puede ser peligroso. Para un funcionamiento seguro, con este producto sólo deben utilizarse los accesorios recomendados por PORTER-CABLE.

Su proveedor de productos PORTER-CABLE, los Centros de mantenimiento de fábrica de PORTER-CABLE y los Centros de mantenimiento autorizados de PORTER-CABLE pueden suministrarle una línea completa de accesorios. Para obtener un catálogo o para conocer el nombre de su proveedor más cercano, visite nuestro sitio Web www.portercable.com.

GARANTÍA LIMITADA POR TRES AÑOS

PORTER-CABLE reparará, sin cargo, cualquier falla que surja de defectos en el material o la fabricación del producto, por hasta tres años a contar de la fecha de compra. Esta garantía no cubre fallas de las piezas causadas por su desgaste normal o abuso a la herramienta. Para mayores detalles sobre la cobertura de la garantía e información acerca de reparaciones realizadas bajo garantía, visítenos en www.portercable.com o diríjase al centro de servicio más cercano. Esta garantía no aplica a accesorios o a daños causados por reparaciones realizadas o intentadas por terceros. Esta garantía le otorga derechos legales específicos, además de los cuales puede tener otros dependiendo del estado o provincia en que se encuentre.

Además de la garantía, las herramientas PORTER-CABLE están cubiertas por:

1 AÑO DE SERVICIO GRATUITO: PORTER-CABLE mantendrá la herramienta y reemplazará las piezas gastadas por su uso normal, sin cobro, en cualquier momento durante un año a contar de la fecha de compra.

GARANTÍA DE REEMBOLSO DE SU DINERO POR 90 DÍAS: Si no está completamente satisfecho con el desempeño de su máquina herramienta o clavadora PORTER-CABLE, cualquiera sea el motivo, podrá devolverlo hasta 90 días de la fecha de compra con su recibo y obtener el reembolso completo de su dinero – sin necesidad de responder a ninguna pregunta.

AMÉRICA LATINA: Esta garantía no se aplica a los productos que se venden en América Latina. Para los productos que se venden en América Latina, debe consultar la información de la garantía específica del país que viene en el empaque, llamar a la compañía local o visitar el sitio Web a fin de obtener esa información.

Para registrar la herramienta para obtener el mantenimiento cubierto por la garantía, visite nuestro sitio web en www.portercable.com.

REEMPLAZO DE LAS ETIQUETAS DE ADVERTENCIA

Si sus etiquetas de advertencia se vuelven ilegibles o faltan, llame al 1-888-848-5175 (Sólo en Estados Unidos y Canadá) para que se las reemplacen gratuitamente.

Model/ Modelo/ Modèle FR350B 3 1/2" (88.9 mm) Round Head Framing Nailer Clavadora para estructuras de 88.9 mm (3 1/2" pdq.) pour cloisons en caissons en bois				WARNING Read and understand tool labels and manual. Failure to follow warnings could result in DEATH or SERIOUS INJURY. Operator and others in work area MUST wear safety glasses with side shields. Keep fingers AWAY from trigger when not firing. Batteries to avoid accidental firing. Check for fingered nail/pin is important. Check manual for fingering options. Never point tool at yourself or others in work area. NEVER use oxygen or other bottled gases. Explosion may occur. PORTER-CABLE, JACKSON, TN 37093, U.S.A. MADE IN TAIWAN HECHO EN TAIWAN FABRIQUE EN TAIWAN 0519372216						
Operating Pressure Presión Operativa Pressao de Funcionament	MIN. 70 PSI MAX. 120 PSI 4.8 BAR	Fastener Angle/Type Ángulo/Tipo de sujetador Tipo/ángulo d'attache	21° Round Head Cabeza redonda de 21° Tête ronde de 21°	Fastener Diameter Diámetro Superièr Diámetro d'attache	MIN. 2" MAX. 3 1/2" 50mm 90mm	Fastener Diameter Diámetro Superièr Diámetro d'attache	MIN. 1.13 MAX. 1.48 2.9 3.8	Head Diameter Diámetro Superièr Diámetro d'attache	MIN. .263 MAX. .293 6.7 7.5	inch mm

		ADVERTENCIA Lea y comprenda las etiquetas y el manual de la herramienta. No seguir las instrucciones podría provocar la MUERTE o LESIONES GRAVES. Es OBLIGATORIO que el operador y las demás personas que estén en el área de trabajo utilicen gafas de seguridad con protecciones laterales. Mantenga los dedos ALEJADOS del gatillo cuando no esté colocando sujetadores para evitar que la herramienta se dispare accidentalmente. La elección del método de disparo es importante. Lea el manual para conocer las opciones de disparo. NUNCA apunte la herramienta hacia usted o hacia otras personas que estén en el área de trabajo. NUNCA utilice oxígeno u otros gases envasados. Esto podría provocar una explosión.	AVERTISSEMENT Lire et comprendre les étiquettes apposées sur l'outil et dans le manuel. Ne pas respecter les avertissements peut provoquer la MORT ou des BLESSURES GRAVES. L'opérateur et les autres personnes présentes dans la zone de travail DOIVENT porter des lunettes de sécurité avec coques latérales. ÉLOIGNER les doigts de la gâchette à la fin de la pose des attaches pour éviter un tir accidentel. Le choix du mode de déclenchement est important. Consulter le manuel pour connaître les options de déclenchement. NE JAMAIS pointer l'outil vers vous ou les personnes présentes dans la zone de travail. NE JAMAIS utiliser d'oxygène ou d'autres gaz en bouteilles. Une explosion peut survenir.
--	--	--	---

GUÍA DE DETECCIÓN DE PROBLEMAS

CON LA SIGUIENTE TABLA, PODRÁ SOLUCIONAR MUCHOS PROBLEMAS COMUNES CON FACILIDAD. EN CASO DE PROBLEMAS PERSISTENTES O MÁS GRAVES, CONTACTE A UN CENTRO DE MANTENIMIENTO PORTER-CABLE O COMUNÍQUESE AL 1 888 848-5175.



⚠ ADVERTENCIA: Para reducir el riesgo de lesiones personales graves, **SIEMPRE** desconecte el suministro de aire de la herramienta y active la traba del gatillo antes de realizar cualquier reparación.

SÍNTOMA	PROBLEMA	SOLUCIÓN
Pérdida de aire cerca de la parte superior de la herramienta o en el área del gatillo.	Tornillos flojos.	Ajuste los tornillos.
	Juntas tóricas (O-rings) o sellos gastados o dañados.	Instale el juego de reparación.
La herramienta no funciona o funciona con lentitud.	Suministro de aire inadecuado.	Verifique el suministro de aire adecuado.
	Lubricación inadecuada.	Coloque 5 o 7 gotas de aceite en la entrada de aire.
	Juntas tóricas (O-rings) o sellos gastados o dañados.	Instale el juego de reparación.
Pérdida de aire cerca de la parte inferior de la herramienta.	Tornillos flojos.	Ajuste los tornillos.
	Juntas tóricas (O-rings) o amortiguador gastados o dañados.	Instale el juego de reparación.
La herramienta se atasca con frecuencia.	Elementos de fijación incorrectos.	Verifique que los elementos de fijación sean del tamaño correcto y que el ángulo recortado sea de 22 grados.
	Elementos de fijación dañados. Cabezal recortado doblado.	Reemplace con elementos de fijación en buen estado.
	Tornillos del depósito o de la boca flojos.	Ajuste los tornillos.
	El depósito está sucio.	Limpie el depósito.
	La punta del impulsor está gastada o dañada.	Instale el juego de para mantenimiento del impulsor.
Otros		Comuníquese con un centro de mantenimiento con garantía PORTER-CABLE autorizado.

ESPECIFICACIONES DE LA HERRAMIENTA

	FR350B
Altura (mm/pulg.)	14,76/375
Ancho (mm/pulg.)	4,72/120
Longitud (mm/pulg.)	21,65/550
Peso (kg/lb)	7,17/3,25
Presión de operación recomendada	4,8 a 8,3 bar (70 a 120 psi)
Consumo de aire cada 100 ciclos	9,74 CFM
Capacidad de carga	60 clavos

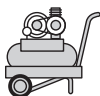
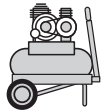
	El compresor será suficiente para las herramientas a todo índice de producción.
	El compresor será suficiente a índices de producción lentos o moderados pero tendrá dificultad con índices demasiado rápidos.
	El compresor será adecuado sólo cuando las herramientas sean utilizadas a índices de producción lentos (perforación o uso ocasional).
NR	No se recomienda

		Portátil 5,4 – 6,8 CMM (3,2 – 4 CFM)	5,5 HP Gas 2 HP Elec. 13,6 – 15,3 CMM (8 – 9 CFM)	8 HP Gas 23,8 – 27,2 CMM (14 – 16 CFM)	Industrial 39,1+ CMM (23+ CFM)
					
NOMBRE D'OUTILS RACCORDÉS AU COMPRESSEUR	1				
	2				
	3				
	4	NR			
	5	NR			
	6	NR	NR		
	7	NR	NR		
	8+	NR	NR		

The following are PORTER-CABLE trademarks for one or more power tools and accessories: a gray and black color scheme; a ♦ “four point star” design; and three contrasting/outlined longitudinal stripes. The following are also trademarks for one or more PORTER-CABLE and Delta products: Les éléments ci-dessous sont des marques de commerce des outils et des accessoires de PORTER-CABLE : un agencement de couleurs grise et noire; un motif d’ « étoile à quatre pointes » ♦ et trois bandes longitudinales contrastantes/à contours. Les marques suivantes sont également des marques de commerce se rapportant à un ou plusieurs produits PORTER-CABLE ou Delta : Las siguientes son marcas comerciales PORTER-CABLE que distinguen a una o más herramientas y accesorios: un gráfico de color gris y negro; un diseño de ♦ “estrella de cuatro puntas” y tres franjas longitudinales contrastantes/delineadas. Las siguientes también son marcas comerciales para uno o más productos de PORTER-CABLE y Delta: 2 BY 4[®], 890™, Air America[®], B.O.S.S.[®], Bammer[®], Builders Saw[®], Charge Air[®], Charge Air Pro[®], CONTRACTOR SUPERDUTY[®], Delta[®], DELTA[®], DELTA MACHINERY & DESIGN™, DUAL LASERLOC AND DESIGN[®], EASY AIR[®], ENDURADIAMOND[®], Grip to Fit[®], GRIPVAC™, GTF[®], Job Boss[®], LASERLOC[®], MAX FORCE™, MAX LIFE[®], OLDHAM[®], Omnijig[®], Performance Crew™, Performance Gear[®], Pocket Cutter[®], Porta-Band[®], Porta-Plane[®], Porter Cable[®], POZI-STOP™, PRO 4000[®], Proair[®], Quicksand and Design[®], Quickset II[®], QUIET DRIVE TECHNOLOGY™, QUIET DRIVE TECHNOLOGY AND DESIGN™, Quik-Change[®], RAPID-RELEASE™, RAZOR[®], Riptide[®], Sand Trap and Design[®], Sanding Center[®], Saw Boss[®], Shop Boss[®], Speed-Bloc[®], Speedmatic[®], Steel Driver Series[®], SUPERDUTY[®], THE PROFESSIONAL EDGE[®], Thin-Line[®], Tiger Saw[®], TIGERCLAW[®], TIGERCLAW AND DESIGN[®], Torq-Buster[®], Twinlaser[®], WATER VROOM[®], Whisper Series[®]

Trademarks noted with ® are registered in the United States Patent and Trademark Office and may also be registered in other countries. Other trademarks may apply. Les marques de commerce suivies du symbole ® sont enregistrées auprès du United States Patent and Trademark Office et peuvent être enregistrées dans d’autres pays. D’autres marques de commerce peuvent également être applicables. Las marcas comerciales con el símbolo ® están registradas en la Oficina de patentes y marcas comerciales de Estados Unidos (United States Patent and Trademark Office), y también pueden estar registradas en otros países. Posiblemente se apliquen otras marcas comerciales registradas.

PORTER  CABLE

© 2012 Porter-Cable
Jackson, TN 38305
www.portercable.com
1-888-848-5175
U.S.A. & Canada Only
É.-U. et Canada seulement

Made in Taiwan
Hecho en Taiwan
Fabriqué en Taiwan
9R195763RA

En México importado por:
Stanley-Bostitch, S.A. de C.V.
Av. de Los Angeles No. 303 Interior Local 1-C
Col. San Martín Xochinahuac
Delegación Azcapotzalco
México, D.F. C.P. 02120
R.F.C SB0-861201-7z5
Cont. 1 pcs./pzas