

# PORTER CABLE®

**20V MAX\* 18 GAUGE CORDLESS BRAD NAILER**

**\*CLOUEUSE SANS FIL NO 18 20V MAX**

**CLAVADORA DE CLAVOS PEQUEÑOS  
INALÁMBRICA DE CALIBRE 18 DE \*20 V MÁX**



Fastener Length Longitud del Sujetador Longueur D'attache		Fastener Gauge Calibre del Sujetador Calibre D'attache
MIN.	MAX.	
5/8"	2"	18
16mm	50mm	1.2mm

**[www.portercable.com](http://www.portercable.com)**

Thank you for choosing PORTER-CABLE! To register your new product, go to:  
[www.portercable.com/ServiceAndSupport/ProductRegistration.aspx](http://www.portercable.com/ServiceAndSupport/ProductRegistration.aspx)

Merci d'avoir choisi PORTER-CABLE! Consulter le site Web [www.portercable.com/ServiceAndSupport/ProductRegistration.aspx](http://www.portercable.com/ServiceAndSupport/ProductRegistration.aspx) pour enregistrer votre nouveau produit.

Gracias por elegir PORTER-CABLE usted! Para registrar su nuevo producto, visite: [www.portercable.com/ServiceAndSupport/ProductRegistration.aspx](http://www.portercable.com/ServiceAndSupport/ProductRegistration.aspx)

INSTRUCTIVO DE OPERACIÓN, CENTROS DE SERVICIO Y PÓLIZA DE GARANTÍA.

**⚠ ADVERTENCIA:** LÉASE ESTE INSTRUCTIVO ANTES DE USAR EL PRODUCTO.

\*Maximum initial battery pack voltage (measured without a workload) is 20 volts. The nominal voltage is 18. \*La tension initiale maximale du bloc-piles (mesurée sans charge de travail) est de 20 volts. La tension nominale, mesurée avec une charge de travail, est de 18 volts. \*El máximo voltaje inicial del paquete de baterías (medido sin una carga de trabajo) es 20 voltios. Si se mide con una carga de trabajo, el voltaje nominal es 18.

**INSTRUCTION MANUAL  
MANUEL D'INSTRUCTIONS  
MANUAL DE INSTRUCCIONES**

**CATALOG NUMBER  
N° DE CATALOGUE  
CATÁLOGO N°  
PCC790**

## SAFETY GUIDELINES - DEFINITIONS

It is important for you to read and understand this manual. The information it contains relates to protecting YOUR SAFETY and PREVENTING PROBLEMS. The symbols below are used to help you recognize this information.

**⚠ DANGER:** Indicates an imminently hazardous situation which, if not avoided, will result in death or serious injury.

**⚠ WARNING:** *Indicates a potentially hazardous situation which, if not avoided, could result in death or serious injury.*

**⚠ CAUTION:** *Indicates a potentially hazardous situation which, if not avoided, may result in minor or moderate injury.*

**NOTICE:** *Used without the safety alert symbol indicates a situation which, if not avoided, may result in property damage.*

## General Power Tool Safety Warnings

**⚠ WARNING:** Read all safety warnings and all instructions. Failure to follow the warnings and instructions may result in electric shock, fire and/or serious injury.

### SAVE ALL WARNINGS AND INSTRUCTIONS FOR FUTURE REFERENCE

The term "power tool" in the warnings refers to your mains-operated (corded) power tool or battery-operated (cordless) power tool.

#### 1) WORK AREA SAFETY

- a) Keep work area clean and well lit. Cluttered or dark areas invite accidents.
- b) Do not operate power tools in explosive atmospheres, such as in the presence of flammable liquids, gases or dust. Power tools create sparks which may ignite the dust or fumes.
- c) Keep children and bystanders away while operating a power tool. Distractions can cause you to lose control.

#### 2) ELECTRICAL SAFETY

- a) Power tool plugs must match the outlet. Never modify the plug in any way. Do not use any adapter plugs with earthed (grounded) power tools. Unmodified plugs and matching outlets will reduce risk of electric shock.
- b) Avoid body contact with earthed or grounded surfaces such as pipes, radiators, ranges and refrigerators. There is an increased risk of electric shock if your body is earthed or grounded.
- c) Do not expose power tools to rain or wet conditions. Water entering a power tool will increase the risk of electric shock.
- d) Do not abuse the cord. Never use the cord for carrying, pulling or unplugging the power tool. Keep cord away from heat, oil, sharp edges or moving parts. Damaged or entangled cords increase the risk of electric shock.
- e) When operating a power tool outdoors, use an extension cord suitable for outdoor use. Use of a cord suitable for outdoor use reduces the risk of electric shock.
- f) If operating a power tool in a damp location is unavoidable, use a ground fault circuit interrupter (GFCI) protected supply. Use of a GFCI reduces the risk of electric shock.

#### 3) PERSONAL SAFETY

- a) Stay alert, watch what you are doing and use common sense when operating a power tool. Do not use a power tool while you are tired or under the influence of drugs, alcohol or medication. A moment of inattention while operating power tools may result in serious personal injury.
- b) Use personal protective equipment. Always wear eye protection. Protective equipment such as dust mask, nonskid safety shoes, hard hat, or hearing protection used for appropriate conditions will reduce personal injuries.
- c) Prevent unintentional starting. Ensure the switch is in the off position before connecting to power source and/ or battery pack, picking up or carrying

**the tool.** *Carrying power tools with your finger on the switch or energizing power tools that have the switch on invites accidents.*

- d) **Remove any adjusting key or wrench before turning the power tool on.** *A wrench or a key left attached to a rotating part of the power tool may result in personal injury.*
  - e) **Do not overreach. Keep proper footing and balance at all times.** *This enables better control of the power tool in unexpected situations.*
  - f) **Dress properly. Do not wear loose clothing or jewelry. Keep your hair, clothing and gloves away from moving parts.** *Loose clothes, jewelry or long hair can be caught in moving parts.*
  - g) **If devices are provided for the connection of dust extraction and collection facilities, ensure these are connected and properly used.** *Use of dust collection can reduce dust-related hazards.*
- 4) **POWER TOOL USE AND CARE**
- a) **Do not force the power tool. Use the correct power tool for your application.** *The correct power tool will do the job better and safer at the rate for which it was designed.*
  - b) **Do not use the power tool if the switch does not turn it on and off.** *Any power tool that cannot be controlled with the switch is dangerous and must be repaired.*
  - c) **Disconnect the plug from the power source and/or the battery pack from the power tool before making any adjustments, changing accessories, or storing power tools.** *Such preventive safety measures reduce the risk of starting the power tool accidentally.*
  - d) **Store idle power tools out of the reach of children and do not allow persons unfamiliar with the power tool or these instructions to operate the power tool.** *Power tools are dangerous in the hands of untrained users.*
  - e) **Maintain power tools. Check for misalignment or binding of moving parts, breakage of parts and any other condition that may affect the power tool's operation. If damaged, have the power tool repaired before use.** *Many accidents are caused by poorly maintained power tools.*
  - f) **Keep cutting tools sharp and clean.** *Properly maintained cutting tools with sharp cutting edges are less likely to bind and are easier to control.*
  - g) **Use the power tool, accessories and tool bits, etc. in accordance with these instructions, taking into account the working conditions and the work to be performed.** *Use of the power tool for operations different from those intended could result in a hazardous situation.*

#### 5) BATTERY TOOL USE AND CARE

- a) **Recharge only with the charger specified by the manufacturer.** *A charger that is suitable for one type of battery pack may create a risk of fire when used with another battery pack.*
- b) **Use power tools only with specifically designated battery packs.** *Use of any other battery packs may create a risk of injury and fire.*
- c) **When battery pack is not in use, keep it away from other metal objects, like paper clips, coins, keys, nails, screws or other small metal objects, that can make a connection from one terminal to another.** *Shorting the battery terminals together may cause burns or a fire.*
- d) **Under abusive conditions, liquid may be ejected from the battery, avoid contact. If contact accidentally occurs, flush with water. If liquid contacts eyes, additionally seek medical help.** *Liquid ejected from the battery may cause irritation or burns.*

#### 6) SERVICE

- a) **Have your power tool serviced by a qualified repair person using only identical replacement parts.** *This will ensure that the safety of the power tool is maintained.*

### NAILER SAFETY WARNINGS

- **Always assume that the tool contains fasteners.** *Careless handling of the nailer can result in unexpected firing of fasteners and personal injury.*
- **Do not point the tool towards yourself or anyone nearby.** *Unexpected triggering will discharge the fastener causing an injury.*
- **Do not actuate the tool unless the tool is placed firmly against the workpiece.** *If the tool is not in contact with the workpiece, the fastener may be deflected away from your target.*

- **Disconnect the tool from the power source when the fastener jams in the tool.** While removing a jammed fastener, the nailer may be accidentally activated if it is plugged in.
- **Do not use this nailer for fastening electrical cables.** It is not designed for electric cable installation and may damage the insulation of electric cables thereby causing electric shock or fire hazards.

## ADDITIONAL NAILER SAFETY WARNINGS

**⚠ WARNING:** When using any nailer, all safety precautions, as outlined below, should be followed to avoid the risk of death or serious injury. Read and understand all instructions before operating the tool.

- Hold tool by insulated gripping surfaces when performing an operation where the cutting tool may contact hidden wiring. Contact with a “live” wire will make exposed metal parts of the tool “live” and shock the operator.
- **Actuating tool may result in flying debris, collation material, or dust which could harm operator’s eyes.** Operator and others in work area **MUST** wear safety glasses with side shields. These safety glasses must conform to ANSI Z87.1 requirements (approved glasses have “Z87” printed or stamped on them. It is the employer’s responsibility to enforce the use of eye protection equipment by the tool operator and other people in the work area. (Fig. A)
- Always wear appropriate personal hearing and other protection during use. Under some conditions and duration of use, noise from this product may contribute to hearing loss. (Fig. A)
- **Disconnect battery pack from the tool when not in use. Always remove battery pack and remove fasteners from magazine before leaving the area or passing the tool to another operator.** Do not carry tool to another work area in which changing location involves the use of scaffoldings, stairs, ladders, and the like, with battery pack connected. Do not make adjustments, perform maintenance or clear jammed fasteners while battery is in place.

FIG. A



- Do not remove, tamper with, or otherwise cause the tool, trigger, trigger lock-off, or contact trip **to become inoperable.** Do not tape or tie trigger or contact trip in the ON position. Do not remove spring from contact trip. Make daily inspections for free movement of trigger and contact trip. Uncontrolled discharge could result.
- **Inspect tool before use.** Do not operate a tool if any portion of the tool, trigger, trigger lock-off, or contact trip is inoperable, disconnected, altered, or not working properly. Damaged parts or missing parts should be repaired or replaced before use. Refer to **Maintenance**.

FIG. B



- Do not alter or modify the tool in any way.
- Always assume that the tool contains fasteners.
- Do not point the tool at co-workers or yourself at any time. No horseplay! Work safe! Respect the tool as a working implement. (Fig. B)

- **Keep bystanders, children, and visitors away while operating a power tool.** Distractions can cause you to lose control. When tool is not in use, it should be locked in a safe place, out of the reach of children.

FIG. C



- Do not carry the tool from place to place holding the trigger. Accidental discharge could result.
- Always use trigger lock-off when tool is not in immediate use. Using the *trigger lock-off* will prevent accidental discharge.

- **Do not overreach. Maintain proper footing and balance at all times.** Loss of balance may cause personal injury. (Fig. C)
- Use the tool only for its intended use. Do not discharge fasteners into open air, concrete, stone, extremely hard woods, knots or any material too hard for the fastener to penetrate. *Do not use the body of the tool as a hammer. Discharged fasteners may follow unexpected path and cause injury.* (Figs. D, E, F)
- Refer to the *Maintenance* and *Repairs* sections for detailed information on the proper maintenance of the tool.
- **Always operate the tool in a clean, lighted area.** Be sure the work surface is clear of any debris and be careful not to lose footing when working in elevated environments such as rooftops.
- Do not drive fasteners near edge of material. The workpiece may split causing the fastener to ricochet, injuring you or a co-worker. Be aware that the nail may follow the grain of the wood (shiner), causing it to protrude unexpectedly from the side of the work material. Drive the chisel point of the nail perpendicular to the grain to reduce risk of injury. (Figs. E, F, K)
- **Do not drive nails onto the heads of other fasteners or with the tool at too steep an angle.** Personal injury from strong recoil, jammed fasteners, or ricocheted nails may result. (Fig. G)
- Always keep fingers clear of contact trip to prevent injury from inadvertent release of the pusher (Fig. H)
- Keep hands and body parts clear of immediate work area. Hold workpiece with clamps when necessary to keep hands and body out of potential harm. Be sure the workpiece is properly secured before pressing the nailer against the material. The contact trip may cause the work material to shift unexpectedly. (Fig. H)
- Do not use tool in the presence of flammable dust, gases or fumes. The tool may produce a spark that could ignite gases causing a fire. Driving a nail into another nail may also cause a spark. (Fig. I)
- Keep face and body parts away from back of the tool when working in restricted areas. Sudden recoil can result in impact to the body, especially when nailing into hard or dense material. (Fig. J)
- **Grip tool firmly to maintain control while allowing tool to recoil away from work surface as fastener is driven.**
- **Choice of triggering method is important.** Check the manual for triggering options.
- When actuating the brad nailer, always keep tool in control. Inaccurate placement of tool can result in misdirected discharge of a fastener.

FIG. D

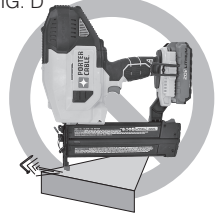

FIG. E

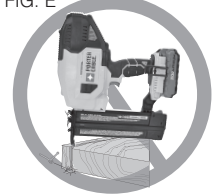

FIG. F

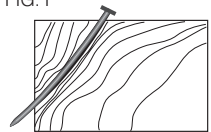

FIG. G

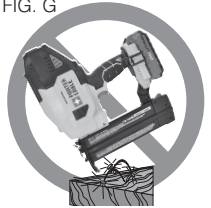

FIG. H

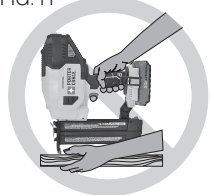
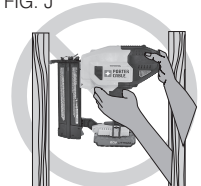

FIG. I



FIG. J



- Do not drive nails onto the heads of other fasteners. Strong recoil, jammed fasteners, or ricocheted nails may result. (Fig. K)
- Be aware of material thickness when using nailer. A protruding nail may cause injury.
- **DEPTH ADJUSTMENT:** To reduce risk of serious injury from accidental actuation when attempting to adjust depth, **ALWAYS:**
  - Remove battery pack.
  - Engage trigger lock-off (Fig. L).
  - Avoid contact with trigger during adjustments
- Do not drive nails blindly into walls, floors or other work areas. Fasteners driven into live electrical wires, plumbing, or other types of obstructions can result in injury. (Fig. M)
- Stay alert, watch what you are doing and use common sense when operating a power tool. Do not use tool while tired or under the influence of drugs, alcohol, or medication. A moment of inattention while operating power tools may result in serious personal injury.
- Air vents often cover moving parts and should be avoided. Loose clothes, jewelry or long hair can be caught in moving parts.

FIG. K



FIG. L



FIG. M

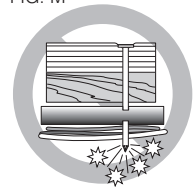

⚠ **WARNING:** ALWAYS use safety glasses. Everyday eyeglasses are NOT safety glasses. Also use face or dust mask if operation is dusty. **ALWAYS WEAR CERTIFIED SAFETY EQUIPMENT:**

- ANSI Z87.1 eye protection (CAN/CSA Z94.3),
- ANSI S12.6 (S3.19) hearing protection,
- NIOSH/OSHA/MSHA respiratory protection.

⚠ **WARNING:** Some dust created by power sanding, sawing, grinding, drilling, and other construction activities contains chemicals known to the State of California to cause cancer, birth defects or other reproductive harm. Some examples of these chemicals are:

- lead from lead-based paints,
- crystalline silica from bricks and cement and other masonry products, and
- arsenic and chromium from chemically-treated lumber.

Your risk from these exposures varies, depending on how often you do this type of work. To reduce your exposure to these chemicals: work in a well ventilated area, and work with approved safety equipment, such as those dust masks that are specially designed to filter out microscopic particles.

- Avoid prolonged contact with dust from power sanding, sawing, grinding, drilling, and other construction activities. Wear protective clothing and wash exposed areas with soap and water. Allowing dust to get into your mouth, eyes, or lay on the skin may promote absorption of harmful chemicals.

⚠ **WARNING:** Use of this tool can generate and/or disperse dust, which may cause serious and permanent respiratory or other injury. Always use NIOSH/OSHA approved respiratory protection appropriate for the dust exposure. Direct particles away from face and body.

⚠ **WARNING:** Always wear proper personal hearing protection that conforms to ANSI S12.6 (S3.19) during use. Under some conditions and duration of use, noise from this product may contribute to hearing loss.

⚠ **CAUTION:** When not in use, place tool on its side on a stable surface where it will not cause a tripping or falling hazard. Some tools with large battery packs will stand upright on the battery pack but may be easily knocked over.

- The label on your tool may include the following symbols. The symbols and their definitions are as follows:

V ..... volts

Hz ..... hertz

min ..... minutes

A ..... amperes

W ..... watts

~ or AC ..... alternating current

— or DC ....direct current	≈ or AC/DC .... alternating or direct current
Ⓢ .....Class I Construction (grounded)	n <sub>0</sub> .....no load speed
Ⓢ .....Class II Construction (double insulated)	n .....rated speed
.../min.....per minute	⊕ .....earthing terminal
IPM.....impacts per minute	⚠ .....safety alert symbol
SPM.....strokes per minute	BPM.....beats per minute
👉 ..... <i>Read instruction manual before use</i>	☁ ..... <i>Use proper respiratory protection</i>
👁 ..... <i>Use proper eye protection</i>	👂 ..... <i>Use proper hearing protection</i>

## IMPORTANT SAFETY INSTRUCTIONS FOR BATTERY CHARGERS

**SAVE THESE INSTRUCTIONS:** This manual contains important safety instructions for battery chargers.

**⚠ WARNING:** Before using charger, read all instructions and cautionary markings on charger, battery pack, and product using battery pack.

- **Shock hazard.** Do not allow any liquid to get inside charger.
- **Burn hazard.** To reduce the risk of injury, charge only designated **PORTER-CABLE** batteries. Other types of batteries may burst causing personal injury and damage.
- Under certain conditions, with the charger plugged in to the power supply, the charger can be shorted by foreign material. Foreign materials of a conductive nature such as, but not limited to, steel wool, aluminum foil, or any buildup of metallic particles should be kept away from charger cavities. Always unplug the charger from the power supply when there is no battery pack in the cavity. Unplug charger before attempting to clean.
- **DO NOT attempt to charge the battery pack with any chargers other than the ones in this manual.** *The charger and battery pack are specifically designed to work together.*
- **These chargers are not intended for any uses other than charging designated PORTER-CABLE rechargeable batteries.** *Any other uses may result in risk of fire, electric shock or electrocution.*
- **Do not expose charger to rain or snow.**
- **Pull by plug rather than cord when disconnecting charger.** *This will reduce risk of damage to electric plug and cord.*
- **Make sure that cord is located so that it will not be stepped on, tripped over, or otherwise subjected to damage or stress.**
- **Do not use an extension cord unless it is absolutely necessary.** *Use of improper extension cord could result in risk of fire, electric shock, or electrocution.*
- **An extension cord must have adequate wire size (AWG or American Wire Gauge) for safety.** *The smaller the gauge number of the wire, the greater the capacity of the cable, that is 16 gauge has more capacity than 18 gauge. When using more than one extension to make up the total length, be sure each individual extension contains at least the minimum wire size.*
- **Do not place any object on top of charger or place the charger on a soft surface that might block the ventilation slots and result in excessive internal heat. Place the charger in a position away from any heat source.** *The charger is ventilated through slots in the top and the bottom of the housing.*
- **Do not operate charger with damaged cord or plug — have them replaced immediately.**
- **Do not operate charger if it has received a sharp blow, been dropped, or otherwise damaged in any way.** *Take it to an authorized service center.*
- **Do not disassemble charger;** *take it to an authorized service center when service or repair is required. Incorrect reassembly may result in a risk of electric shock, electrocution or fire.*
- **Disconnect the charger from the outlet before attempting any cleaning.** *This will reduce the risk of electric shock. Removing the battery pack will not reduce this risk.*
- **NEVER attempt to connect 2 chargers together.**
- **The charger is designed to operate on standard household electrical power (120 Volts). Do not attempt to use it on any other voltage.**

# SAVE THESE INSTRUCTIONS

## IMPORTANT SAFETY INSTRUCTIONS FOR BATTERY PACKS

**⚠ WARNING:** For safe operation, read this manual and manuals originally supplied with tool before using the charger.

The battery pack is not fully charged out of the carton. Before using the battery pack and charger, read the safety instructions below. Then follow charging procedures outlined.

### READ ALL INSTRUCTIONS

- **Do not incinerate the battery pack even if it is severely damaged or is completely worn out.** The battery pack can explode in a fire. Toxic fumes and materials are created when LI-ION battery packs are burned.
- **Do not charge or use battery in explosive atmospheres, such as in the presence of flammable liquids, gases or dust.** Inserting or removing the battery from the charger may ignite the dust or fumes.
- **If battery contents come into contact with the skin, immediately wash area with mild soap and water.** If battery liquid gets into the eye, rinse water over the open eye for 15 minutes or until irritation ceases. If medical attention is needed, the battery electrolyte for Li-ion batteries is composed of a mixture of liquid organic carbonates and lithium salts.
- **Contents of opened battery cells may cause respiratory irritation.** Provide fresh air. If symptoms persists, seek medical attention.

**⚠ WARNING: Burn hazard.** Battery liquid may be flammable if exposed to spark or flame.

- Charge the battery packs only in **PORTER-CABLE** chargers.
- **DO NOT splash or immerse in water or other liquids.** This may cause premature cell failure.
- **Do not store or use the tool and battery pack in locations where the temperature may reach or exceed 105°F (40°C)** (such as outside sheds or metal buildings in summer).

**⚠ WARNING:** Never attempt to open the battery pack for any reason. If battery pack case is cracked or damaged, do not insert into charger. Do not crush, drop or damage battery pack. Do not use a battery pack or charger that has received a sharp blow, been dropped, run over or damaged in any way (i.e., pierced with a nail, hit with a hammer, stepped on). Damaged battery packs should be returned to service center for recycling.

**⚠ WARNING: Fire hazard. Do not store or carry battery so that metal objects can contact exposed battery terminals.** For example, do not place battery in aprons, pockets, tool boxes, product kit boxes, drawers, etc., with loose nails, screws, keys, etc. **Transporting batteries can possibly cause fires if the battery terminals inadvertently come in contact with conductive materials such as keys, coins, hand tools and the like.** The US Department of Transportation Hazardous Material Regulations (HMR) actually prohibit transporting batteries in commerce or on airplanes (i.e., packed in suitcases and carry-on luggage) UNLESS they are properly protected from short circuits. So when transporting individual batteries, make sure that the battery terminals are protected and well insulated from materials that could contact them and cause a short circuit.

**NOTE: LI-ION batteries should not be put in checked baggage.**

- When using an extension cord, be sure to use one heavy enough to carry the current your product will draw. An undersized cord will cause a drop in line voltage resulting in loss of power and overheating. The following table shows the correct size to use depending on cord length and nameplate ampere rating. If in doubt, use the next heavier gage. The smaller the gage number, the heavier the cord.

#### Recommended Minimum Wire Size for Extension Cords

Total Length of Cord						
25 ft.	50 ft.	75 ft.	100 ft.	125 ft.	150 ft.	175 ft.
7.6 m	15.2 m	22.9 m	30.5 m	38.1 m	45.7 m	53.3 m
Wire Size AWG						
18	18	16	16	14	14	12

### STORAGE RECOMMENDATIONS

1. The best storage place is one that is cool and dry away from direct sunlight and excess heat or cold.



2. Long storage will not harm the battery pack or charger.

## CHARGING PROCEDURE

**PORTER-CABLE** chargers are designed to charge **PORTER-CABLE** battery packs. Charge times are: PCC690L in 35-100 mins., PCC691L in 65-200 mins., PCC692/PCC692L in 35-100 mins., PCC695L in 160-300 mins., and PCC699L in 65-200 mins. depending on the pack being charged.

1. Plug the charger into an appropriate outlet before inserting the battery pack.

2. Insert the battery pack into the charger.

 3. The LED will flash indicating that the battery is being charged.

 4. The completion of charge is indicated by the LED remaining on continuously.

The pack is fully charged and may be used at this time or left on the charger.

**Recharge discharged batteries as soon as possible after use or battery life may be greatly diminished. For longest battery life, do not discharge batteries fully.**

It is recommended that the batteries be recharged after each use.

## CHARGER DIAGNOSTICS

This charger is designed to detect certain problems that can arise with the battery packs or the power source. Problems are indicated by one LED flashing in different patterns.

### BAD BATTERY

 The charger can detect a weak or damaged battery. The LED flashes in the pattern indicated on the label. If you see this bad battery blink pattern, do not continue to charge the battery. Return it to a service center or a collection site for recycling.

### HOT/COLD PACK DELAY

 When the charger detects a battery that is excessively hot or excessively cold, it automatically starts a Hot/Cold Pack Delay, suspending charging until the battery has normalized. After this happens, the charger automatically switches to the Pack Charging mode. This feature ensures maximum battery life. The light flashes in the pattern indicated on the label.

### PROBLEM POWER LINE

 When the charger is used with some portable power sources such as generators or sources that convert DC to AC, the charger may temporarily suspend operation. The LED flashes in the pattern indicated on the label. This indicates that the power source is out of limits.

### LEAVING THE BATTERY IN THE CHARGER

The charger and battery pack can be left connected with the LED glowing indefinitely. The charger will keep the battery pack fresh and fully charged. This charger features an automatic tune-up mode which equals or balances the individual cells in the battery pack to allow it to function at peak capacity. Battery packs should be tuned up weekly or whenever the battery no longer delivers the same amount of work. To use the automatic tune-up mode, place the battery pack in the charger and leave it for at least 8 hours.

### IMPORTANT CHARGING NOTES

1. Longest life and best performance can be obtained if the battery pack is charged when the air temperature is between 65°F and 75°F (18°- 24°C). DO NOT charge the battery pack in an air temperature below +40°F (+4.5°C), or above +105°F (+40.5°C). This is important and will prevent serious damage to the battery pack.

2. The charger and battery pack may become warm to touch while charging. This is a normal condition, and does not indicate a problem. To facilitate the cooling of the battery pack after use, avoid placing the charger or battery pack in a warm environment such as in a metal shed, or an uninsulated trailer.

3. If the battery pack does not charge properly:

- Check current at receptacle by plugging in a lamp or other appliance
- Check to see if receptacle is connected to a light switch which turns power off when you turn out the lights.
- Move charger and battery pack to a location where the surrounding air temperature is approximately 65°F - 75°F (18°- 24°C).
- If charging problems persist, take the tool, battery pack and charger to your local service center.

4. The battery pack should be recharged when it fails to produce sufficient power on jobs which were easily done previously. DO NOT CONTINUE to use under these conditions. Follow the charging procedure. You may also charge a partially used pack whenever you desire with no adverse affect on the battery pack.

## FUNCTIONAL DESCRIPTION

Figure 1

1. Trigger Switch
2. Trigger Lock-Off switch
3. Depth adjustment wheel
4. Depth adjustment indicator
5. Worklights/low battery/jam indicator

6. Stall release lever
7. Jam clearing latch
8. Contact trip
9. Magazine
10. Pusher latch
11. Hang hook

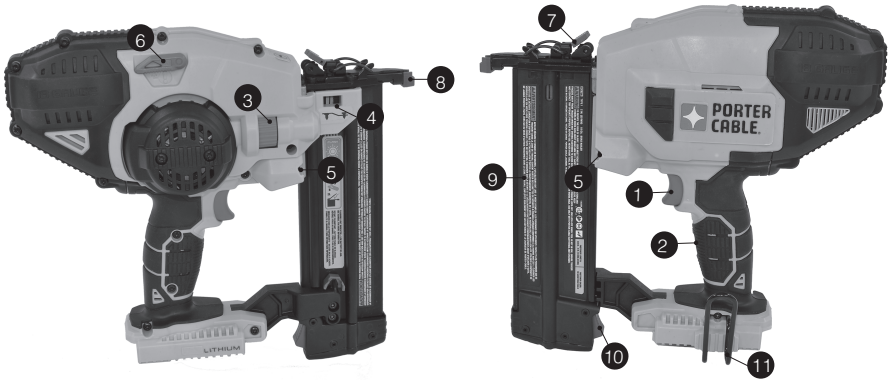

This product uses the batteries and chargers listed below.

20V Max\* Lithium-Ion Batteries: PCC680L, PCC681L, PCC682, PCC682L, PCC685L

20V Max\* Lithium-Ion Chargers: PCC690L, PCC691L, PCC692L, PCC695L, PCC699L

## OPERATING INSTRUCTIONS

### INSTALLING AND REMOVING THE BATTERY PACK FROM THE TOOL

**⚠WARNING:** Make certain the trigger lock-off button is engaged to prevent switch actuation before removing or installing battery.

**TO INSTALL BATTERY PACK:** Insert battery pack (2A) firmly into tool until an audible click is heard as shown in **Figure 2**. Ensure battery pack is fully seated and fully latched into position.

**TO REMOVE BATTERY PACK:** Depress the battery release button (3A) as shown in **Figure 3** and pull battery pack out of tool.

### OPERATION

**⚠WARNING:** Read the section titled **Nailer**

**Safety Warnings** at the beginning of this manual.

Always wear eye and ear protection when operating this tool. Keep the nailer pointed away from yourself and others. For safe operation, complete the following procedures and checks before each use of the nailer.

**⚠WARNING:** To reduce the risk of personal injury, disconnect battery pack from tool and engage trigger lock-off before performing maintenance, clearing a jammed nails, leaving work area, moving tool to another location or handing the tool to another person.

**⚠WARNING:** Always wear proper eye [ANSI Z87.1 (CAN/CSA Z94.3)] and ANSI S12.6 (S3.19) hearing protection when operating tool.

This **PORTER-CABLE** cordless nailer is assembled in accordance with the ANSI Standard SNT-101-2002.

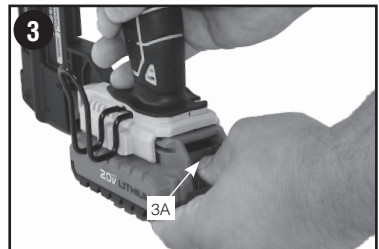
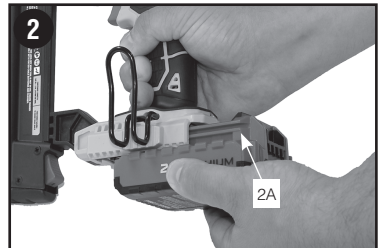

**⚠WARNING:** *Keep fingers AWAY from trigger when not driving fasteners to avoid accidental firing.* NEVER carry tool with finger on trigger.

1. Wear proper eye, hearing and respiratory protection.
2. Remove battery pack from tool and engage trigger lock-off.
3. Lock the pusher in the back position and remove all nail strips from the magazine.
4. Check for smooth and proper operation of contact trip and pusher assemblies. Do not use tool if either assembly is not functioning properly.
5. NEVER use a tool that has damaged parts.

## TO OPERATE THE NAILER

**⚠WARNING:** The contact trip needs to be depressed followed by a full trigger pull for each nail followed by a release of both the contact trip and trigger after each nail.

**⚠WARNING:** The battery should always be removed and the trigger lock-off engaged whenever any adjustments are made or when tool is not in use.

1. Fully depress contact trip against the work surface.
2. Fully pull trigger and motor will start. (nail will drive into work surface).
3. Release trigger.
4. Lift contact trip off work surface.
5. Repeat steps 1 through 4 for next application.

## PREPARING THE TOOL

**⚠WARNING:** *NEVER spray or in any other way apply oil, lubricants or cleaning solvents inside the tool.* This can seriously affect the life and performance of the tool.

**⚠WARNING:** The battery should always be removed and the trigger lock-off engaged whenever any adjustments are made or when tool is not in use.

1. **Read the Safety Instruction section of this manual.**
2. Wear eye and ear protection.
3. Remove battery from tool and fully charge.
4. Ensure magazine is empty of all fasteners.
5. Check for smooth and proper operation of contact trip and pusher assemblies. Do not use tool if either assembly is not functioning properly.
6. Keep tool pointed away from yourself and others.
7. Insert fully charged battery pack.

## LOADING THE TOOL

**⚠WARNING:** Keep the tool pointed away from yourself and others. Serious personal injury may result.

**⚠WARNING:** Never load nails with the contact trip or trigger activated. Personal injury may result.

**⚠WARNING:** Always remove battery pack before loading or unloading nails. Serious personal injury may result.

**⚠WARNING:** The battery should always be removed and the trigger lock-off is engaged whenever any adjustments are made or when tool is not in use.

**⚠CAUTION:** Keep fingers clear of pusher to prevent injury.

1. Press pusher latch (10) and pull magazine down.
2. Insert fasteners into the side of the magazine. Ensure the fastener tips are placed towards the front of the magazine, under the nail guide (4A) in the nail channel **as shown in figure 4.**
3. Push magazine closed until it locks into place.

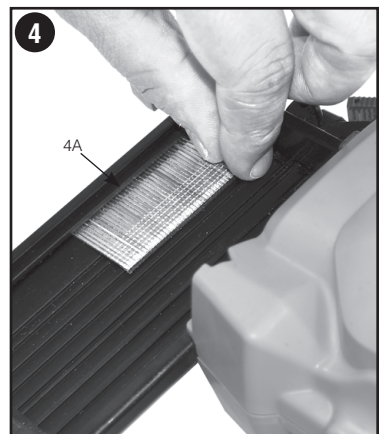

## UNLOADING THE TOOL

**⚠WARNING:** The battery should always be removed and the trigger lock-off engaged whenever any adjustments are made or when tool is not in use.

1. Press the nail pusher latch and pull the magazine down.
2. Tip the tool up until the nails slide freely out of the magazine.
3. Open the jam clear door on the contact trip to verify there are no nails remaining.

## ADJUSTING DEPTH (FIG. 5)

The depth that the fastener is driven can be adjusted using the depth adjustment wheel (3) on the side of the tool.

**⚠WARNING:** *To reduce risk of serious injury from accidental actuation when attempting to adjust depth, ALWAYS:*

- Remove battery pack.
- Engage trigger lock-off.
- Avoid contact with trigger during adjustments.

Depth settings are on a sliding scale, the right side being the shallowest and the left side being the deepest.

1. To drive the nail shallower, rotate the depth adjustment wheel (3) to the lowest setting, towards the right on the depth adjustment indicator (4).
2. To drive the nail deeper, rotate the depth adjustment wheel (3) to the highest setting, towards the left on the depth adjustment indicator (4).

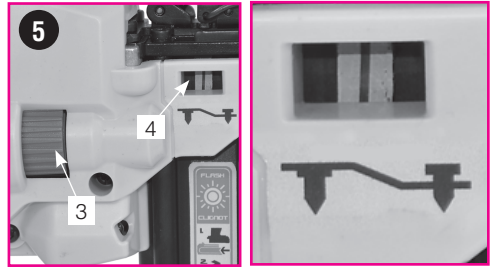

## WORK LIGHTS (FIG. 6)

There are work lights (5) located on each side of the nailer. Work lights turn on upon depressing the contact trip.

**NOTE:** These work lights are for illuminating the immediate work surface and are not intended to be used as flashlights.

**LOW BATTERY INDICATOR:** The work lights will flash and then turn off completely to indicate low battery.

**LOW BATTERY.....** ■■■■

**JAMMED NAIL INDICATOR:** The work lights will flash continually if a nail becomes jammed in the nose piece (see **Clearing a jammed nail**).

**JAMMED NAIL .....** ■■■■■■■■■■■■

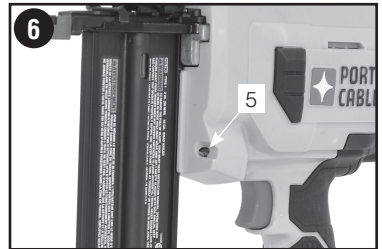

## STALL RELEASE (FIG. 7)

**⚠WARNING:** *If a jam occurs, the tool will disable itself and will require you to reset it. To do so, follow instructions on clearing the jammed nail. Next remove battery pack and then reinsert battery pack. The tool will now be operational.*

If the nailer is used in rigorous application where all available energy in the motor is used to drive a fastener, the tool may stall. The driver blade did not complete the drive cycle and the jam/stall indicator will flash. Rotate the stall release lever (6) on the tool and the mechanism will release as shown in **figure 7**.

**NOTE:** The tool will disable itself and not reset until the battery pack has been removed and reinserted. If the driver blade does not automatically return to the home position, proceed to **“clearing a jammed nail”**. If the unit continues to stall please review the material and fastener length to be sure that it is not too rigorous an application.

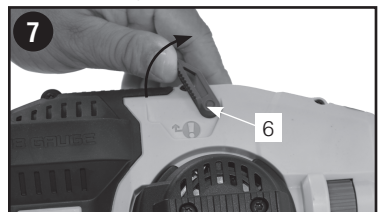

## CLEARING A JAMMED NAIL (FIG. 8)

**⚠️WARNING:** To reduce the risk of personal injury, disconnect battery pack from tool and engage trigger lock-off before performing maintenance, or clearing a jammed nail. If a nail becomes jammed in the nose piece, keep the tool pointed away from you and follow these instructions to clear:

1. Remove battery pack from tool and engage trigger lock-off.
2. Rotate the stall release lever (6) on the tool to release the driver blade and clear the jam. If tool is still jammed follow steps 3-12 listed below.
3. Press the nail pusher latch (10) and pull the magazine (9) downward.
4. Tip the tool up until the nails slide freely out of the magazine.
5. Lift the jam clearing latch (7) then pull up to open front door (12).
6. Remove bent nail, using pliers if necessary.
7. If driver blade is in the down position, insert screwdriver or other rod into contact trip and push driver blade back in position.
8. Close the front door and engage the wire form (13) under the 2 arms on the contact trip. Push latch down (7) until it locks in place.
9. Reinsert nails into magazine (see **Loading the Tool**).
10. Push magazine closed until it locks into position.
11. Reinsert battery pack.
12. Disengage trigger lock-off (2), allowing the trigger to be actuated.

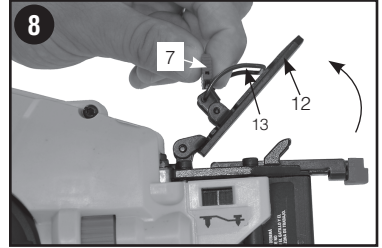

**⚠️WARNING:** If a jam occurs, the tool will disable itself and will require you to reset it. To do so, follow instructions on clearing the jammed nail. Next remove battery pack and then reinsert battery pack. The tool will now be operational.

**NOTE:** Should nails continue to jam frequently in contact trip, have tool serviced by an authorized **PORTER-CABLE** service center.

## COLD WEATHER OPERATION

When operating tools at temperatures below freezing:

1. Keep tool as warm as possible prior to use.
2. Actuate the tool 5 or 6 times into scrap lumber before using.

## HOT WEATHER OPERATION

Tool should operate normally. However, keep tool out of direct sunlight as excessive heat can deteriorate bumpers and other rubber parts resulting in increased maintenance.

## HANG HOOK (FIG. 9-10)

**⚠️WARNING:** Remove nails from magazine before making any adjustments or servicing this tool. Failure to do so may result in serious injury.

**⚠️WARNING:** To reduce the risk of serious personal injury, disconnect battery pack from tool before making any adjustments, changing accessories, servicing, or moving the tool. Such preventative safety measures reduce the risk of starting the tool accidentally.

**⚠️CAUTION:** When not in use, place tool on its side on a stable surface where it will not cause a tripping or falling hazard. Some tools with large battery packs will stand upright on the battery pack but may be easily knocked over.

The **PORTER-CABLE** cordless nailers include a hang hook (11) for convenient access and storage during use.

## TO INSTALL HANG HOOK

**⚠WARNING:** The battery should always be removed and the trigger lock-off engaged whenever any adjustments are made or when tool is not in use.

1. Remove battery pack from tool, and engage trigger lock-off.
2. With a screwdriver remove screw from hang hook cavity on the base of the tool (14).
3. Place the front lip of the hang hook (11) into the cavity on the base of the tool (14) as shown in **Figure 9**.
4. Secure the hang hook (11) with the supplied screw (15) and firmly tighten with a screwdriver as shown in **Figure 10**.
5. Replace battery pack.

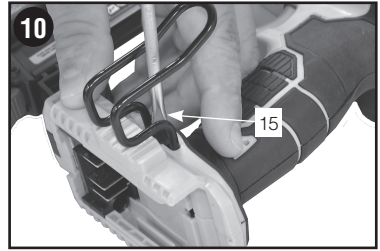
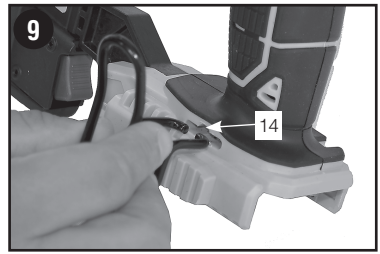

## MAINTENANCE

**⚠WARNING:** To reduce the risk of injury, turn unit off, engage trigger lock-off and remove battery before installing and removing accessories, before adjusting or when making repairs. An accidental start-up can cause injury.

### Daily Maintenance Chart

<b>ACTION:</b>	Clean magazine, pusher, and contact trip mechanism.
<b>WHY:</b>	Permits smooth operation of magazine, reduces wear, and prevents jams.
<b>HOW:</b>	Clean tool with a clean, damp cloth. Do not oil or lubricate this tool. The use of oils, lubricants periodically or solvents is not recommended as they tend to attract debris.



## CLEANING

**⚠WARNING:** Blow dirt and dust out of all air vents with clean, dry air at least once a week. To minimize the risk of eye injury, always wear ANSI Z87.1 approved eye protection when performing this.

**⚠WARNING:** Never use solvents or other harsh chemicals for cleaning the non-metallic parts of the tool. These chemicals may weaken the plastic materials used in these parts. Use a cloth dampened only with water and mild soap. Never let any liquid get inside the tool; never immerse any part of the tool into a liquid.

## LUBRICATION

**⚠WARNING:** NEVER *spray or in any other way apply lubricants or cleaning solvents inside the tool.* This can seriously affect the life and performance of the tool.

**PORTER-CABLE** tools are properly lubricated at the factory and are ready for use. However, it is recommended that, once a year, you take or send the tool to a certified **PORTER-CABLE** service center for a thorough cleaning and inspection.

## ACCESSORIES

**⚠WARNING:** Since accessories, other than those offered by **PORTER-CABLE**, have not been tested with this product, use of such accessories with this tool could be hazardous. To reduce the risk of injury, only **PORTER-CABLE** recommended accessories should be used with this product.

A complete line of accessories is available from your **PORTER-CABLE** Factory Service Center or a **PORTER-CABLE** Authorized Warranty Service Center. Please visit our Web Site [www.portercable.com](http://www.portercable.com) for a catalog or for the name of your nearest supplier.

## REPLACEMENT PARTS

**⚠WARNING:** To reduce the risk of personal injury, disconnect battery pack from tool and engage trigger lock-off before performing maintenance, or clearing a jammed nail. The tool comes equipped with a spare no mar tip (16) located on the side of the nail magazine as shown in **Figure 11**.

1. To replace the tip, simply pull off the old tip and slide the new tip onto the contact trip as shown in **Figure 12**.

Use only identical replacement parts. For a parts list or to order parts, visit our service website at [www.portercable.com](http://www.portercable.com). You can also order parts from your nearest **PORTER-CABLE** Factory Service Center or **PORTER-CABLE** Authorized Warranty Service Center. Or, you can call our Customer Care Center at (888) 848-5175.

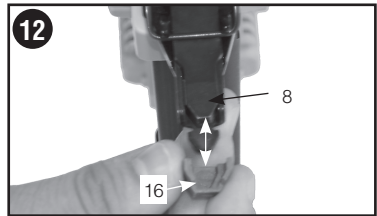
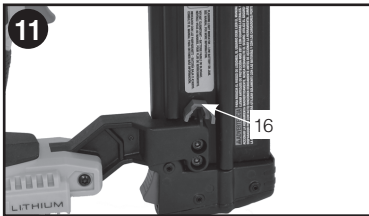

## SERVICE AND REPAIRS

**⚠WARNING:** To reduce the risk of serious personal injury, remove nails from magazine before making any adjustments or servicing this tool. The charger and battery pack are not serviceable.

All quality tools will eventually require servicing and/or replacement of parts. For information about **PORTER-CABLE**, its factory service centers or authorized warranty service centers, visit our website at [www.portercable.com](http://www.portercable.com) or call our Customer Care Center at (888) 848-5175. All repairs made by our service centers are fully guaranteed against defective material and workmanship. We cannot guarantee repairs made or attempted by others. You can also write to us for information at **PORTER-CABLE**, 4825 Highway 45 North, Jackson, Tennessee 38305, (888) 848-5175 - Attention: Product Service. Be sure to include all of the information shown on the nameplate of your tool (model number, type, serial number, etc.). This Class B digital apparatus complies with Canadian ICES-003. This device complies with part 15 of the FCC rules. Operation is subject to the following two conditions: (1) This device may not cause harmful interference, and (2) this device must accept any interference received, including interference that may cause undesired operation.

**NOTE:** This equipment has been tested and found to comply with the limits for a Class B digital device, pursuant to Part 15 of the FCC Rules. These limits are designed to provide reasonable protection against harmful interference in a residential installation. This equipment generates, uses and can radiate radio frequency energy and, if not installed and used in accordance with the instructions, may cause harmful interference to radio communications. However, there is no guarantee that interference will not occur in a particular installation.

If this equipment does cause harmful interference to radio or television reception, which can be determined by turning the equipment off and on, the user is encouraged to try to correct the interference by one or more of the following measures:

- Reorient or relocate the receiving antenna.
- Increase the separation between the equipment and receiver.
- Connect the equipment into an outlet on a circuit different from that to which the receiver is connected.
- Consult the dealer or an experienced radio/TV technician for help.

Changes or modifications to this unit not expressly approved by the party responsible for compliance could void the user's authority to operate the equipment. This Class B digital apparatus complies with Canadian ICES-003.

## The RBRC® Seal

The RBRC® (Rechargeable Battery Recycling Corporation) Seal on the nickel cadmium, nickel metal hydride or lithium-ion batteries (or battery packs) indicates that the costs to recycle these batteries (or battery packs) at the end of their useful life have already been paid by PORTER-CABLE. In some areas, it



# TROUBLESHOOTING

<u>Problem</u>	<u>Possible Cause</u>	<u>Possible Solution</u>
- Unit will not start.	- Battery pack not installed properly. - Battery pack not charged.	- Check battery pack installation. - Check battery pack charging requirements. - Disengage trigger lock-off.
- Tool doesn't actuate. (Headlights on, motor does not run)	- Trigger lock-off is engaged.	
- Tool doesn't actuate. (Headlights flash)	- Motor stops running after 2 seconds.	- Normal operation; release trigger or contact trip and re-depress.
- Tool doesn't actuate. (Headlights flash continuously)	- Low battery charge or damaged battery.	- Charge or replace battery.
- Tool doesn't actuate. (Headlights on, motor runs)	- Jammed fastener.	- Remove the battery, rotate the stall release lever. Clear the jammed fastener, and reinsert battery pack. - See authorized service center.
- Tool doesn't actuate. (Headlights on, motor runs)	- Jammed mechanism.	
- Tool doesn't actuate. (Headlights on, motor runs)	- Jammed fastener.	- Remove the battery, rotate the stall release lever. Clear the jammed fastener, and reinsert battery pack. - See authorized service center.
- Tool doesn't actuate (Headlights on, motor runs, driver blade stuck down)		
- Tool operates, but does not drive the fastener fully.	- Low battery charge or damaged battery. - Depth adjustment set too shallow. - Tool not firmly applied to workpiece.	- Charge or replace battery. - Rotate depth adjustment wheel to a deeper setting. - Read instruction manual.
	- Material and fastener length too rigorous an application.	- Choose appropriate material or fastener length.
- Tool operates, but no fastener driven.	- No fasteners in magazine. - Wrong size or angle fasteners.	- Load fasteners into magazine. - Use only recommended fasteners. - Remove debris.
	- Debris in contact trip or magazine. - Jammed fastener.	- Read "Clearing a Jammed Nail".
- Jammed fastener.	- Wrong size or angle fasteners. - Material and fastener length too rigorous an application. - Low battery charge or damaged battery. - Debris in nose piece or magazine.	- Use only recommended fasteners. - Charge or replace battery. - Remove debris.
- Battery pack will not charge.	- Battery pack not inserted into charger. - Charger not plugged in.	- Insert battery pack into charger until LED lights. - Plug charger into a working outlet. Refer to "Important Charging Notes" for more details.
	- Surrounding air temperature too hot or too cold.	- Move charger and battery pack to a surrounding air temperature of above 40 degrees F (4,5°C) or below 105 degrees F (+40,5°C)
- Unit shuts off abruptly.	- Battery pack has reached its maximum thermal limit. - Out of charge. ( To maximize the life of the battery pack it is designed to shutoff abruptly when the charge is depleted.)	- Allow battery pack to cool down. - Place on charger and allow to charge.

For assistance with your product, visit our website at [www.portercable.com](http://www.portercable.com) for a list of service centers, or call the PORTER-CABLE Customer Care Center at (888) 848-5175.



is illegal to place spent nickel cadmium, nickel metal hydride or lithium-ion batteries in the trash or municipal solid waste stream and the Call 2 Recycle® program provides an environmentally conscious alternative.

Call 2 Recycle, Inc., in cooperation with PORTER-CABLE and other battery users, has established the program in the United States and Canada to facilitate the collection of spent nickel cadmium, nickel metal hydride or lithium-ion batteries. Help protect our environment and conserve natural resources by returning the spent nickel cadmium, nickel metal hydride or lithium-ion batteries to an authorized PORTER-CABLE service center or to your local retailer for recycling. You may also contact your local recycling center for information on where to drop off the spent battery. RBRC® is a registered trademark of Call 2 Recycle, Inc.

**THREE YEAR LIMITED WARRANTY**

PORTER-CABLE will repair or replace, without charge, any defects due to faulty materials or workmanship for three years from the date of purchase for tools (two years for batteries). This warranty does not cover part failure due to normal wear or tool abuse. For further detail of warranty coverage and warranty repair information, visit [www.portercable.com](http://www.portercable.com) or call (888) 848-5175. This warranty does not apply to accessories or damage caused where repairs have been made or attempted by others. This warranty gives you specific legal rights and you may have other rights which vary in certain states or provinces.

In addition to the warranty, PORTER-CABLE tools are covered by our:

**1 YEAR FREE SERVICE:** PORTER-CABLE will maintain the tool and replace worn parts caused by normal use, for free, any time during the first year after purchase.

**90 DAY MONEY BACK GUARANTEE:** If you are not completely satisfied with the performance of your PORTER-CABLE Power Tool for any reason, you can return it within 90 days from the date of purchase with a receipt for a full refund – no questions asked.

**LATIN AMERICA:** This warranty does not apply to products sold in Latin America. For products sold in Latin America, see country specific warranty information contained in the packaging, call the local company or see website for warranty information.

To register your tool for warranty service visit our website at [www.portercable.com](http://www.portercable.com).

**WARNING LABEL REPLACEMENT**

If your warning labels become illegible or are missing, call (888) 848-5175 for a free replacement.



4825 Highway 45, North Jackson, TN 38305  
(888) 848-5175      [www.portercable.com](http://www.portercable.com)

# PORTER CABLE®

\* CLOUEUSE SANS FIL NO 18 20V MAX



Fastener Length Longitud del Sujetador Longueur D'attache		Fastener Gauge Calibre del Sujetador Calibre D'attache
MIN.	MAX.	
5/8"	2"	18
16mm	50mm	1.2mm

[www.portercable.com](http://www.portercable.com)

Blocs-piles et chargeurs vendus séparément

MANUEL D'INSTRUCTIONS

N° DE CATALOGUE  
**PCC790**

## LIGNES DIRECTRICES EN MATIÈRE DE SÉCURITÉ - DÉFINITIONS

Il est important que vous lisiez et compreniez ce mode d'emploi. Les informations qu'il contient concernent VOTRE SÉCURITÉ et visent à ÉVITER TOUT PROBLÈME. Les symboles ci-dessous servent à vous aider à reconnaître cette information.

**⚠ DANGER :** Indique une situation dangereuse imminente qui, si elle n'est pas évitée, causera la mort ou des graves blessures.

**⚠ AVERTISSEMENT :** Indique une situation potentiellement dangereuse qui, si elle n'est pas évitée, pourrait causer la mort ou de graves blessures.

**⚠ MISE EN GARDE :** Indique une situation potentiellement dangereuse qui, si elle n'est pas évitée, pourrait causer des blessures mineures ou modérées.

**AVIS :** Utilisé sans le symbole d'alerte à la sécurité, indique une situation potentiellement dangereuse qui, si elle n'est pas évitée, peut résulter en des dommages à la propriété.

### Avertissements de sécurité généraux pour les outils électriques

**⚠ AVERTISSEMENT :** Lire tous les avertissements de sécurité et toutes les directives. Le non-respect des avertissements et des directives pourrait se solder par un choc électrique, un incendie et/ou une blessure grave.

### Conserver tous les avertissements et toutes les directives pour un usage ultérieur.

Le terme «outil électrique» cité dans les avertissements se rapporte à votre outil électrique à alimentation sur secteur (avec fil) ou par piles (sans fil).

#### 1) Sécurité du lieu de travail

- Tenir la zone de travail propre et bien éclairée.** *Les endroits sombres sont souvent des causes d'accidents.*
- Ne pas faire fonctionner d'outils électriques dans un milieu déflagrant, soit en présence de liquides inflammables, de gaz ou de poussière.** *Les outils électriques produisent des étincelles qui peuvent enflammer la poussière ou les vapeurs.*
- Eloigner les enfants et les curieux au moment d'utiliser un outil électrique.** *Une distraction pourrait vous en faire perdre la maîtrise.*

#### 2) Sécurité en matière d'électricité

- Les fiches des outils électriques doivent correspondre à la prise. Ne jamais modifier la fiche en aucune façon.** *Ne jamais utiliser de fiche d'adaptation avec un outil électrique mis à la terre. Le risque de choc électrique sera réduit par l'utilisation de fiches non modifiées correspondant à la prise.*
- Éviter tout contact physique avec des surfaces mises à la terre comme des tuyaux, des radiateurs, des cuisinières et des réfrigérateurs.** *Le risque de choc électrique est plus élevé si votre corps est mis à la terre.*
- Ne pas exposer les outils électriques à la pluie ou à d'autres conditions où il pourrait être mouillé.** *La pénétration de l'eau dans un outil électrique augmente le risque de choc électrique.*
- Ne pas utiliser abusivement le cordon d'alimentation. Ne jamais utiliser le cordon pour transporter, tirer ou débrancher un outil électrique. Tenir le cordon éloigné de la chaleur, de l'huile, des bords tranchants ou des pièces mobiles.** *Les cordons endommagés ou emmêlés augmentent les risques de choc électrique.*
- Pour l'utilisation d'un outil électrique à l'extérieur, se servir d'une rallonge convenant à une telle utilisation.** *L'utilisation d'une rallonge conçue pour l'extérieur réduit les risques de choc électrique.*
- S'il est impossible d'éviter l'utilisation d'un outil électrique dans un endroit humide, brancher l'outil dans une prise ou sur un circuit d'alimentation dotés d'un disjoncteur de fuite à la terre (GFCI).** *L'utilisation de ce type de disjoncteur réduit les risques de choc électrique.*

#### 3) Sécurité personnelle

- Être vigilant, surveiller le travail effectué et faire preuve de jugement lorsqu'un outil électrique est utilisé. Ne pas utiliser d'outil électrique en cas de fatigue ou sous l'influence de drogues, d'alcool ou de médicaments.** *Un simple moment d'inattention en utilisant un outil électrique peut entraîner des blessures corporelles graves.*
- Utiliser des équipements de protection individuelle. Toujours porter une protection oculaire.** *L'utilisation d'équipements de protection comme un masque*

*antipoussière, des chaussures antidérapantes, un casque de sécurité ou des protecteurs auditifs lorsque la situation le requiert réduira les risques de blessures corporelles.*

- c) **Empêcher les démarrages intempestifs. S'assurer que l'interrupteur se trouve à la position d'arrêt avant de relier l'outil à une source d'alimentation et/ou d'insérer un bloc-piles, de ramasser ou de transporter l'outil.** *Transporter un outil électrique alors que le doigt repose sur l'interrupteur ou brancher un outil électrique dont l'interrupteur est à la position de marche risque de provoquer un accident.*
  - d) **Retirer toute clé de réglage ou clé standard avant de démarrer l'outil.** *Une clé standard ou une clé de réglage attachée à une partie pivotante peut causer des blessures.*
  - e) **Ne pas trop tendre les bras. Conserver son équilibre en tout temps.** *Cela permet de mieux maîtriser l'outil électrique dans les situations imprévues.*
  - f) **S'habiller de manière appropriée. Ne pas porter de vêtements amples ni de bijoux. Garder les cheveux, les vêtements et les gants à l'écart des pièces mobiles.** *Les vêtements amples, les bijoux ou les cheveux longs risquent de rester coincés dans les pièces mobiles.*
  - g) **Si des composants sont fournis pour le raccordement de dispositifs de dépoussiérage et de ramassage, s'assurer que ceux-ci sont bien raccordés et utilisés.** *L'utilisation d'un dispositif de dépoussiérage peut réduire les dangers engendrés par les poussières.*
- 4) **Utilisation et entretien d'un outil électrique**
- a) **Ne pas forcer un outil électrique. Utiliser l'outil électrique approprié à l'application.** *L'outil électrique approprié effectuera un meilleur travail, de façon plus sûre et à la vitesse pour laquelle il a été conçu.*
  - b) **Ne pas utiliser un outil électrique dont l'interrupteur est défectueux.** *Tout outil électrique dont l'interrupteur est défectueux est dangereux et doit être réparé.*
  - c) **Débrancher la fiche du secteur ou le bloc-piles de l'outil électrique avant de faire tout réglage ou changement d'accessoire, ou avant de ranger l'outil électrique.** *Ces mesures préventives réduisent les risques de démarrage accidentel de l'outil électrique.*
  - d) **Ranger les outils électriques hors de la portée des enfants, et ne permettre à aucune personne n'étant pas familière avec un outil électrique (ou son manuel d'instruction) d'utiliser ce dernier.** *Les outils électriques deviennent dangereux entre les mains d'utilisateurs inexpérimentés.*
  - e) **Entretenir les outils électriques. Vérifier les pièces mobiles pour s'assurer qu'elles sont bien alignées et tournent librement, qu'elles sont en bon état et ne sont affectées par aucun trouble susceptible de nuire au bon fonctionnement de l'outil électrique. En cas de dommage, faire réparer l'outil électrique avant toute nouvelle utilisation.** *Beaucoup d'accidents sont causés par des outils électriques mal entretenus.*
  - f) **S'assurer que les outils de coupe sont aiguisés et propres.** *Les outils de coupe bien entretenus et affûtés sont moins susceptibles de se coincer et sont plus faciles à contrôler.*
  - g) **Utiliser l'outil électrique, les accessoires, les forets, etc. conformément aux présentes directives en tenant compte des conditions de travail et du travail à effectuer.** *L'utilisation d'un outil électrique pour toute opération autre que celle pour laquelle il a été conçu est dangereuse.*
- 5) **Utilisation et entretien du bloc-piles**
- a) **Ne recharger l'outil qu'au moyen du chargeur précisé par le fabricant.** *L'utilisation d'un chargeur qui convient à un type de bloc-piles risque de provoquer un incendie s'il est utilisé avec un autre type de bloc-piles.*
  - b) **Utiliser les outils électriques uniquement avec les blocs-piles conçus à cet effet.** *L'utilisation de tout autre bloc-piles risque de causer des blessures ou un incendie.*
  - c) **Lorsque le bloc-piles n'est pas utilisé, le tenir éloigné des objets métalliques, notamment des trombones, de la monnaie, des clés, des clous, des vis, etc., qui peuvent établir une connexion entre les deux bornes.** *Le court-circuit des bornes du bloc-piles risque de provoquer des étincelles, des brûlures ou un incendie.*
  - d) **En cas d'utilisation abusive, le liquide peut gicler hors du bloc-piles, éviter tout contact. Si un contact accidentel se produit, laver à grande eau. Si le liquide entre en contact avec les yeux, obtenir des soins médicaux.** *Le liquide qui gicle hors du bloc-piles peut provoquer des irritations ou des brûlures.*
- 6) **Réparation**
- a) **Faire réparer l'outil électrique par un réparateur professionnel en n'utilisant que des pièces de rechange identiques.** *Cela permettra de maintenir une*

utilisation sécuritaire de l'outil électrique.

## AVERTISSEMENTS DE SÉCURITÉ DE LA CLOUEUSE

- **Prenez toujours pour acquis que l'outil contient des agrafes.** Une manipulation imprudente de la cloueuse peut causer un lancement inattendu d'agrafes et des blessures.
- **Ne pointez pas l'outil vers vous-même ou quelqu'un près de vous.** Le déclenchement inattendu lancera l'attache et pourrait causer une blessure.
- **N'activez pas l'outil à moins qu'il soit fermement appuyé contre la pièce de travail.** Si l'outil n'est pas en contact avec la pièce de travail, l'agrafe peut être déviée loin de votre cible.
- **Déconnectez l'outil de la source d'alimentation si l'agrafe reste coincée dans l'outil.** Lorsque vous retirez l'agrafe coincée, il est possible que la cloueuse soit accidentellement activée si elle est branchée.
- **N'utilisez pas cette cloueuse pour agraffer des fils électriques.** Elle n'est pas conçue pour l'installation de fils électriques et pourrait endommager l'isolant du fil, causant ainsi des décharges électriques ou des risques d'incendie.

## AVERTISSEMENTS DE SÉCURITÉ SUPPLÉMENTAIRES CONCERNANT LA CLOUEUSE

⚠ **AVERTISSEMENT** : Lorsque vous utilisez n'importe quelle cloueuse, toutes les mesures de sécurité telles que présentées ci-dessous devraient être respectées afin d'éviter le risque de décès ou de blessures graves. Lisez et comprenez toutes les instructions avant d'utiliser l'outil.

- Tenez l'outil par les surfaces isolées prévues à cet effet pendant toute utilisation où l'organe de coupe pourrait entrer en contact avec des fils électriques cachés. Le contact avec un fil sous tension provoquera une décharge électrique à l'opérateur.
- **L'activation de l'outil peut causer la projection de débris, de matériaux ou de poussière pouvant blesser les yeux de l'utilisateur.** L'utilisateur et les autres personnes dans la zone de travail DOIVENT porter des lunettes de sécurité ayant des protecteurs latéraux. Ces lunettes de sécurité doivent être conformes aux exigences ANSI Z87.1 (le « Z87 » est imprimé ou estampé sur les lunettes conformes). Il est de la responsabilité de l'employeur de faire respecter l'utilisation d'équipement de protection oculaire par l'utilisateur de l'outil et les autres personnes dans la zone de travail (Fig. A).
- Portez toujours la protection auditive ou autre requise lors de l'utilisation. Dans certaines conditions et suivant la durée d'utilisation, le bruit émanant de cet appareil pourrait contribuer à une perte de l'acuité auditive. (Fig. A)
- **Débranchez le bloc-piles de l'outil lorsque vous ne l'utilisez pas. Retirez toujours le bloc-piles et retirez les agrafes du chargeur avant de quitter la zone de travail ou de passer l'outil à un autre utilisateur.** Ne transportez pas l'outil vers une autre zone de travail si le changement d'emplacement implique l'utilisation d'échafaudages, d'escaliers, d'échelles ou autres si le bloc-piles est en place. Si le bloc-piles est en place, ne faites pas d'ajustements, ne procédez pas à l'entretien de l'outil et ne tentez pas de décoinçer des agrafes.
- Ne retirez pas le verrou de la détente, et ne tentez pas de modifier l'outil, la détente, le verrou de la détente ou le déclencheur **afin qu'ils ne fonctionnent plus.** Ne mettez pas de ruban ou d'attache autour de la détente ou du déclencheur pour les maintenir en position ACTIVE. Ne retirez pas le ressort du déclencheur. Inspectez quotidiennement la détente et le déclencheur pour vous assurer qu'ils ne sont pas obstrués. Un déclenchement incontrôlé pourrait en résulter.
- **Inspectez l'outil avant de l'utiliser.** N'utilisez pas l'outil si toute partie de l'outil, de la détente, du verrou de la détente ou du déclencheur ne fonctionne pas ou pas bien, est déconnectée ou modifiée. Les pièces endommagées ou manquantes devraient être réparées ou remplacées avant l'utilisation. Consultez la section **Entretien**.

FIG. A



FIG. B



Respectez l'outil en tant qu'outil de travail. (Fig. B)

- **Assurez-vous que les passants, enfants et visiteurs sont loin lorsque vous utilisez un outil électrique.** Les distractions peuvent vous faire perdre la maîtrise de l'outil. Lorsque vous n'utilisez pas l'outil, il devrait être placé dans un endroit sécuritaire verrouillé, hors de la portée des enfants.
- Ne déplacez pas l'outil d'un endroit à l'autre avec le doigt sur la détente. Un déclenchement accidentel pourrait en résulter.
- Utilisez toujours le verrou de la détente lorsque l'outil n'est pas utilisé. L'utilisation du *verrou de la détente* évitera le déclenchement accidentel.
- **Ne pas trop tendre les bras. Soyez bien campé et gardez votre équilibre en tout temps.** Une perte de l'équilibre peut entraîner des blessures. (Fig. C)
- Utilisez l'outil seulement pour ce pour quoi il est conçu. Ne déchargez pas les agrafes dans l'air, dans du béton, de la pierre, des bois très durs, des nœuds ou tout autre matériau trop dur pour que l'agrafe y pénètre. *N'utilisez pas le corps de l'outil comme marteau. Les agrafes déchargées pourraient suivre un trajet inattendu et causer des blessures.* (Fig. D, E, F)
- Consultez les sections *Entretien* et *Réparations* pour plus d'information relativement à l'entretien adéquat de l'outil.
- **Utilisez toujours l'outil dans un endroit propre et éclairé.** Assurez-vous que la surface de travail est libre de tout débris, et faites attention pour ne pas perdre pied lorsque vous travaillez dans des endroits hauts tels que sur une toiture.
- N'enfoncez pas d'agrafes près du bord d'un matériau. La pièce travaillée pourrait fendre, l'agrafe pourrait ricocher, vous blesser ou blesser un collègue. Soyez conscient que le clou pourrait suivre le grain du bois, ressortir de manière inattendue sur le côté du matériau. Enfoncez la pointe du clou perpendiculairement au grain afin de réduire le risque de blessures. (Fig. E, F, K)
- **N'appuyez pas un clou sur la tête d'une autre agrafe ou dans un angle trop abrupt.** Un rebond, une agrafe coincée ou un clou qui ricoche peut causer des blessures. (Fig. G)
- Éloignez toujours vos doigts du déclencheur afin d'éviter les blessures causées par un déclenchement accidentel (Fig. H).
- Éloignez vos mains et vos membres de la région immédiate de travail. Stabilisez votre pièce de travail avec des serre-joints au besoin afin d'éviter que vos mains ou vos membres soient blessés. Assurez-vous que votre pièce est bien stable avant d'appuyer la cloueuse sur le matériau. Le déclencheur pourrait faire bouger le matériau de façon inattendue. (Fig. H)
- N'utilisez pas l'outil en présence de poussière, de gaz ou de vapeurs inflammables. L'outil peut produire une étincelle qui pourrait enflammer les gaz. Enfoncer un clou sur un autre clou pourrait également causer une étincelle. (Fig. I)

FIG. C



FIG. D



FIG. E

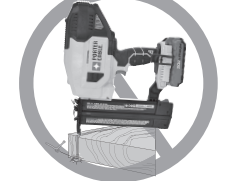

FIG. F

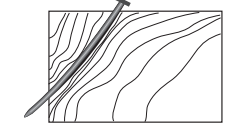

FIG. G



FIG. H

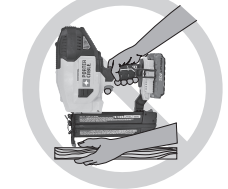

FIG. I



- Éloignez votre visage et vos membres de l'arrière de l'outil lorsque vous travaillez dans des zones restreintes. Un recul soudain pourrait heurter votre corps, surtout lorsque vous enfoncez un clou dans un matériau dur ou dense. (Fig. J)
- **Ayez une prise ferme afin de garder le contrôle pendant le recul de l'outil lorsqu'une agrafe est enfoncée.**
- **Le choix de la méthode de déclenchement est important.** Consultez le manuel d'utilisation pour les options de déclenchement.
- Lorsque vous activez la cloueuse, gardez toujours le contrôle sur l'outil. Un placement imprécis de l'outil pourrait causer le déclenchement détourné d'une agrafe.
- N'enfoncez pas de clous sur les têtes d'autres agrafes. Ceci pourrait causer un fort recul, des agrafes coincées ou des clous ricochant. (Fig. K)
- Connaissez bien l'épaisseur du matériau lorsque vous utilisez la cloueuse. Un clou qui dépasse pourrait causer des blessures.
- **AJUSTEMENT DE LA PROFONDEUR :** Pour réduire le risque de blessure grave d'une activation accidentelle lorsque vous ajustez la profondeur, **il faut TOUJOURS;**
  - Activer le verrou de la détente (Fig. L).
  - Éviter le contact avec la détente au cours des ajustements.
- Ne pas enfoncer les clous à l'aveuglette dans les murs, les planchers ou autres surfaces de travail. Les agrafes enfoncées dans des fils sous tension, de la plomberie ou d'autres types d'obstructions peuvent causer des blessures. (Fig. M)
- Soyez vigilant, soyez attentif à ce que vous faites et faites preuve de jugement lorsqu'un outil électrique est utilisé. Ne pas utiliser d'outil électrique en cas de fatigue ou sous l'influence de drogues, d'alcool ou de médicaments. Un simple moment d'inattention en utilisant un outil électrique peut causer de graves blessures corporelles.
- Prenez des précautions à proximité des grilles d'aération, car elles couvrent des pièces mobiles. Les vêtements amples, les bijoux ou les cheveux longs risquent de rester coincés dans les pièces mobiles.

FIG. J

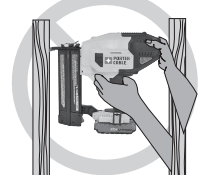

FIG. K



FIG. L

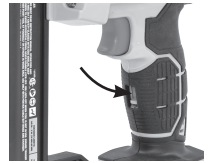

FIG. M



### ⚠ **AVERTISSEMENT :** PORTER TOUJOURS des lunettes de protection.

Les lunettes de vue ne constituent PAS des lunettes de sécurité. Utiliser toujours un masque facial ou anti-poussière si l'opération génère de la poussière. **PORTEZ TOUJOURS UN ÉQUIPEMENT DE SÉCURITÉ HOMOLOGUÉ.**

- Protection oculaire conforme à la norme ANSI Z87.1 (CAN/CSA Z94.3);
- Protection auditive conforme à la norme ANSI S12.6 (S3.19);
- Protection des voies respiratoires conforme aux normes NIOSH/OSHA/MSHA.

⚠ **AVERTISSEMENT :** Certaines poussières produites durant les travaux de ponçage, de sciage, de meulage, de perçage et autres contiennent des produits chimiques identifiés par l'État de la Californie comme pouvant provoquer le cancer, des anomalies congénitales ou d'autres problèmes liés aux fonctions reproductrices. Voici quelques exemples de ces produits chimiques :

- le plomb provenant de peintures à base de plomb;
- la silice cristallisée venant de briques, de ciment et autres produits de maçonnerie ainsi que
- l'arsenic et le chrome dans le bois ayant subi un traitement chimique.

Le risque associé à de telles expositions varie selon la fréquence à laquelle on effectue ces travaux. Pour réduire toute exposition à ces produits : travailler dans un endroit bien aéré, en utilisant du matériel de sécurité homologué, tel un masque anti-poussière spécialement conçu pour filtrer les particules microscopiques.

- Limiter toute exposition prolongée avec les poussières provenant du ponçage, sciage, meulage, perçage ou toute autre activité de construction. Porter des vêtements de protection et laver les parties du corps exposées avec une solution d'eau et de savon. Tout contact de la poussière avec la bouche, les yeux ou la peau peut favoriser l'absorption de produits chimiques dangereux.

**⚠ AVERTISSEMENT :** Cet outil peut produire et/ou répandre de la poussière susceptible de causer des dommages sérieux et permanents au système respiratoire. Toujours porter un appareil respiratoire approuvé par le NIOSH/l'OSHA pour se protéger de la poussière. Diriger les particules loin du visage et du corps.

**⚠ AVERTISSEMENT :** Toujours porter une protection auditive appropriée conformément à la norme ANSI S12.6 (S3.19) lors de l'utilisation du produit. Dans certaines conditions et suivant la durée d'utilisation, le bruit émanant de cet appareil pourrait contribuer à une perte de l'acuité auditive.

**⚠ MISE EN GARDE :** Lorsque l'outil n'est pas utilisé, le placer sur le côté, sur une surface stable, de manière à ne faire trébucher ou tomber personne. Certains outils équipés d'un large bloc-piles peuvent tenir à la verticale sur celui-ci, mais manquent alors de stabilité.

- L'étiquette apposée sur votre outil pourrait comprendre les symboles suivants. Les symboles et leurs définitions sont indiqués ci-après :

V..... volts	A..... ampères
Hz..... hertz	W..... watts
min..... minutes	~ ou AC .. courant alternatif
—=— ou DC.. courant continu	n <sub>o</sub> ..... sous vide
ⓘ ..... Construction de classe I (mis à la terre)	⊕ ..... borne de mise à la minute
Ⓚ ..... Construction de classe II	⚠ ..... symbole d'avertissement
.../min..... tours à la minute	
IPM.....Impacts par minute	BPM .....Coups par minute
📖 ..... Lire le mode d'emploi avant l'utilisation	
👤 ..... Utiliser une protection respiratoire adéquate.	
🕶 ..... Utiliser une protection oculaire adéquate.	
👂 ..... Utiliser une protection auditive adéquate.	

- En cas d'utilisation d'une rallonge, s'assurer que les valeurs nominales de la rallonge utilisée correspondent bien à celles de l'outil alimenté. L'usage d'une rallonge de calibre insuffisant causera une chute de tension entraînant perte de puissance et surchauffe. Le tableau ci-dessous illustre les calibres à utiliser selon la longueur de rallonge et l'intensité nominale indiquée sur la plaque signalétique. En cas de doutes, utiliser le calibre suivant. Plus le calibre est petit, plus la rallonge peut supporter de courant.

#### Calibre de fil minimum recommandé pour les rallonges

##### Longueur totale de la rallonge

25 pi	50 pi	75 pi	100 pi	125 pi	150 pi	175 pi
7,6 m	15,2 m	22,9 m	30,5 m	38,1 m	45,7 m	53,3 m

##### Calibre AWG

18	18	16	16	14	14	12
----	----	----	----	----	----	----

## DIRECTIVES DE SÉCURITÉ IMPORTANTES POUR LES CHARGEURS DE PILES

**CONSERVER CES DIRECTIVES :** ce mode d'emploi comprend d'importantes directives de sécurité pour les chargeurs de piles.

**⚠ AVERTISSEMENT :** Avant d'utiliser le chargeur, lire toutes les directives et tous les avertissements figurant sur le chargeur, le bloc-piles et le produit utilisé avec le bloc-piles.

- **Risque de choc électrique.** Éviter la pénétration de tout liquide dans le chargeur.
- **Risque de brûlure.** Pour réduire le risque de blessures, charger uniquement des piles **PORTER-CABLE** conseillées. D'autres types de piles peuvent exploser et provoquer des blessures corporelles et des dommages.
- Dans certaines circonstances, lorsque le chargeur est branché au bloc d'alimentation,



le chargeur peut être court-circuité par des corps étrangers conducteurs tels que, mais sans s'y limiter, la laine d'acier, le papier d'aluminium ou toute accumulation de particules métalliques. Ils doivent être maintenus à distance des ouvertures du chargeur. Débrancher systématiquement celui-ci si aucun bloc-piles n'y est inséré. Débrancher le chargeur avant tout nettoyage.

- **NE PAS tenter de charger le bloc-piles avec autre chose qu'un chargeur de marque.** *Les chargeurs et blocs-piles sont conçus spécialement pour fonctionner ensemble.*
- **Ces chargeurs ne sont pas destinés à être utilisés à d'autres fins que celles de charger les piles rechargeables conseillées PORTER-CABLE.** *Toute autre utilisation risque de provoquer un incendie, un choc électrique ou une électrocution.*
- **Protéger le chargeur de la pluie et de la neige.**
- **Tirer la fiche plutôt que le cordon pour débrancher le chargeur ou pour débrancher les cordons à l'aide de la fonction de guirlande.** *Cela permet de réduire le risque d'endommager la fiche ou le cordon d'alimentation.*
- **S'assurer que le cordon est situé en lieu sûr de manière à ce que personne ne marche ni ne trébuche dessus ou à ce qu'il ne soit pas endommagé ni soumis à une tension.**
- **Ne pas utiliser de rallonge à moins que cela ne soit absolument nécessaire.** *L'utilisation d'une rallonge inadéquate risque d'entraîner un incendie, un choc électrique ou une électrocution.*
- **Pour la sécurité de l'utilisateur, utiliser une rallonge de calibre adéquat (AWG, American Wire Gauge [calibre américain normalisé des fils]).** *Plus le numéro de calibre de fil est petit et plus sa capacité est grande, par exemple un calibre 16 a plus de capacité qu'un calibre 18. Si plus d'une rallonge est utilisée pour obtenir la longueur totale, s'assurer que chaque rallonge présente au moins le calibre de fil minimum.*
- **Ne pas mettre d'objet sur le chargeur ni mettre ce dernier sur une surface souple, ce qui pourrait causer l'obstruction des fentes de ventilation et, du fait, provoquer une chaleur interne excessive. Éloigner le chargeur de toute source de chaleur.** *La ventilation du chargeur se fait par les fentes pratiquées dans les parties supérieures et inférieures du boîtier.*
- **Ne pas installer le chargeur sur un mur ni le fixer de manière permanente sur toute surface.** *Le chargeur est destiné à une utilisation sur une surface plane et stable (c.-à-d. un dessus de table ou d'établi).*
- **Ne pas faire fonctionner le chargeur si la fiche ou le cordon est endommagé; les remplacer immédiatement.**
- **Ne jamais se servir d'un chargeur qui a subi un choc violent, qui est tombé par terre ou qui est endommagé de quelque manière que ce soit.** *Le faire vérifier dans un centre de réparation autorisé.*
- **Ne pas démonter le chargeur; confier l'entretien ou la réparation de l'appareil à un centre de réparation autorisé.** *Le remontage non conforme du chargeur comporte des risques de choc électrique, d'électrocution ou d'incendie.*
- **Débrancher le chargeur avant de le nettoyer.** *Cela réduira le risque de choc électrique. Le risque ne sera pas éliminé en enlevant simplement le bloc-piles.*
- **NE JAMAIS relier deux chargeurs ensemble.**
- **Le chargeur est conçu pour être alimenté en courant domestique standard (120 V). Ne pas utiliser une tension supérieure pour le chargeur.**

## CONSERVER CES DIRECTIVES

### DIRECTIVES DE SÉCURITÉ IMPORTANTES POUR LES BLOCS-PILES

⚠ **AVERTISSEMENT :** *pour un fonctionnement sûr, lire le présent mode d'emploi et les manuels fournis avec l'outil avant d'utiliser le chargeur.*

Le bloc-piles n'est pas complètement chargé à la sortie de l'emballage. Avant d'utiliser le bloc-piles et le chargeur, lire les directives de sécurité ci-après. Respecter ensuite les consignes de chargement décrites.

### LIRE TOUTES LES DIRECTIVES.

- **Ne pas incinérer le bloc-piles, même s'il est très endommagé ou complètement usé, car il peut exploser au contact de flammes.** *Des vapeurs et des matières toxiques sont dégagées lorsque les blocs-piles au LI-ION sont incinérés.*
- **Ne pas charger ou utiliser un bloc-piles dans un milieu déflagrant, en présence de liquides, de gaz ou de poussière inflammables.** *Insérer ou retirer un bloc-piles du chargeur peut enflammer de la poussière ou des émanations.*

- **Si le contenu de la pile entre en contact avec la peau, laver immédiatement la zone touchée au savon doux et à l'eau.** Si le liquide de la pile entre en contact avec les yeux, rincer l'oeil ouvert à l'eau pendant 15 minutes ou jusqu'à ce que l'irritation cesse. Si des soins médicaux sont nécessaires, l'électrolyte des piles au LI-ION est composé d'un mélange de carbonates organiques liquides et de sels de lithium. Quant aux piles au NI-CD, il est question d'une solution de 25 % à 35 % d'hydroxyde de potassium.
- **Le contenu des cellules de pile ouvertes peut provoquer une irritation respiratoire.**  
*Exposer la personne à de l'air frais. Si les symptômes persistent, obtenir des soins médicaux.*

**⚠ AVERTISSEMENT : risque de brûlure.** *Le liquide du bloc-piles peut s'enflammer s'il est exposé à des étincelles ou à une flamme.*

- **Charger les blocs-piles uniquement au moyen de chargeurs **PORTER-CABLE**.**
- **NE PAS écla bousser le bloc-piles ou l'immerger dans l'eau ou tout autre liquide.**  
*Cela peut entraîner une défaillance prématurée de l'élément.*
- **Ne pas ranger ni utiliser l'outil et le bloc-piles dans un endroit où la température peut atteindre ou dépasser les 40 °C (105 °F) (comme dans les remises extérieures ou les bâtiments métalliques en été).**

**⚠ AVERTISSEMENT :** *ne jamais ouvrir le bloc-piles pour quelque raison que ce soit. Si le boîtier du bloc-piles est fissuré ou endommagé, ne pas l'insérer dans un chargeur. Ne pas écraser, faire tomber ou endommager le bloc-piles. Ne pas utiliser un bloc-piles ou un chargeur qui a reçu un choc violent, qui est tombé, a été écrasé ou est endommagé de quelque manière que ce soit (p. ex. percé par un clou, frappé d'un coup de marteau, piétiné). Les blocs-piles endommagés doivent être envoyés au centre de réparation pour être recyclés.*

**⚠ AVERTISSEMENT : risque d'incendie. Ne pas ranger ou transporter les piles de manière à ce que des objets métalliques puissent entrer en contact avec les bornes exposées des piles.** Par exemple, ne pas mettre un bloc-piles dans un tablier, une poche, une boîte à outils, une boîte de nécessaire de produit ou un tiroir contenant des objets tels que des clous, des vis ou des clés, car tout contact accidentel entre les bornes à découvert et un objet métallique conducteur comme une clé, une pièce de monnaie, un outil à main, etc. risque de provoquer un incendie. La Hazardous Material Regulations (réglementation sur les produits dangereux) du département américain des transports interdit en fait le transport des blocs-piles pour le commerce et dans les avions (c.-à-d. dans des valises et les bagages à main) À MOINS qu'ils ne soient bien protégés contre les courts-circuits. Pour le transport de piles individuelles, on doit donc s'assurer que les bornes sont protégées et bien isolées contre toute matière pouvant entrer en contact avec elles et provoquer un court-circuit. **REMARQUE : il ne faut pas laisser de piles au LI-ION dans les bagages enregistrés.**

## RECOMMANDATIONS EN MATIÈRE DE RANGEMENT

1. Le meilleur endroit de rangement est celui qui est frais et sec, loin de toute lumière directe du soleil et protégé d'une température extrême (chaleur ou froid).
2. Un entreposage prolongé ne nuira pas au bloc-piles ou au chargeur. Dans les conditions adéquates, on peut entreposer les piles au LI-ION pour une période de cinq ans ou plus.

## PROCÉDURE DE CHARGE

Les chargeurs PORTER-CABLE sont conçus pour charger les blocs-piles PORTER-CABLE. Les durées de charge : 35-100 min avec le PCC690L/PCC692/PCC692L, 65-200 min avec le PCC691L, 160-300 min avec le PCC695L, et 65-200 min avec le PCC699L selon le bloc-piles chargé.

1. Brancher le chargeur dans une prise appropriée avant d'insérer le bloc-piles.
2. Insérer le bloc-piles dans le chargeur.
3. Le voyant DEL clignotera indiquant que la pile est en cours de recharge.
4. La fin de la recharge est indiquée par le voyant qui demeurera allumé. Le bloc-piles est chargé à plein et peut être utilisé ou laissé sur le chargeur.

**Recharger les piles épuisées aussitôt que possible après leur utilisation pour prolonger leur durée de vie. Pour préserver le plus possible la durée de vie du bloc-piles, ne pas le décharger tout à fait.** Il est recommandé de recharger le bloc-piles après chaque utilisation.

## FONCTIONS DE DIAGNOSTIC DU CHARGEUR

Le chargeur est conçu pour détecter certains problèmes du bloc-piles ou de la source d'alimentation. Le type de clignotement du voyant de charge indique les problèmes.

## PILE EN MAUVAIS ÉTAT



Le chargeur est en mesure de détecter une pile faible ou endommagée.

Le voyant DEL clignote selon la séquence code inscrite sur l'étiquette. Si la séquence code correspondant à une pile en mauvais état est en clignotement, cesser de recharger la pile. Il faut la retourner à un centre de réparation ou à un site de collecte pour le recyclage.

## FUNCTION DE SUSPENSION DU BLOC-PILES CHAUD/FROID



Lorsque le chargeur détecte un bloc-piles trop chaud ou trop froid, il suspend automatiquement la recharge jusqu'au retour à la normale de la température de celui-ci. Une fois la température du bloc-piles revenue à la normale, le chargeur passe automatiquement au mode de recharge du bloc-piles. Cette fonction assure une durée de vie maximale des blocs-piles. Le voyant DEL clignote selon la séquence code inscrite sur l'étiquette.

## PROBLÈME AVEC LE SECTEUR



Lorsque le chargeur est utilisé avec des blocs d'alimentation portatifs comme des génératrices ou des alternateurs, le chargeur peut suspendre temporairement son fonctionnement. Le voyant DEL clignote selon la séquence code inscrite sur l'étiquette. Cela indique que l'alimentation est hors tolérance.

## BLOC-PILES LAISSÉ DANS LE CHARGEUR

Le chargeur et le bloc-piles peuvent être laissés branchés, le voyant demeurant indéfiniment allumé. Le chargeur maintiendra le bloc-piles en bon état et complètement chargé. Le chargeur comporte un mode automatique de mise au point qui égalise ou équilibre chaque cellule du bloc-piles pour lui permettre de fonctionner à plein rendement. Les blocs-piles doivent être égalisés chaque semaine ou chaque fois que la durée de fonctionnement du bloc-piles diminue. Pour utiliser le mode automatique de mise au point, mettre le bloc-piles dans le chargeur et l'y laisser pendant au moins 8 heures.

## REMARQUES IMPORTANTES POUR LE CHARGEMENT

1. Pour augmenter la durée de vie du bloc-piles et optimiser son rendement, le charger à une température entre 18 et 24 °C (65 et 75 °F). NE PAS charger le bloc-piles à des températures inférieures à 4,5 °C (40 °F) ou supérieures à 40,5 °C (105 °F). Ces consignes sont importantes et permettent d'éviter d'endommager gravement le bloc-piles.
2. Le chargeur et le bloc-piles peuvent devenir chauds au toucher pendant la charge. Il s'agit d'un état normal et cela n'indique pas un problème. Pour faciliter le refroidissement du bloc-piles après son utilisation, éviter de mettre le chargeur ou le bloc piles dans un endroit chaud comme dans une remise métallique ou une remorque non isolée.
3. Si le bloc-piles ne se charge pas adéquatement, on doit :
  - a. vérifier le courant à la prise en branchant une lampe ou un autre appareil électrique;
  - b. vérifier si la prise est reliée à un interrupteur mural qui la met hors tension lorsque la lumière sont éteinte;
  - c. déplacer le chargeur et le bloc-piles dans un endroit où la température ambiante est entre 18 et 24 °C (65 et 75 °F);
  - d. si le problème persiste, apporter ou envoyer l'outil, le bloc-piles et le chargeur au centre de réparation de votre région.
4. Le bloc-piles doit être rechargé lorsqu'il n'arrive pas à produire suffisamment de puissance pour des travaux qui étaient facilement réalisés auparavant. NE PAS CONTINUER à utiliser le bloc-piles dans ces conditions. Suivre les procédures de charge. On peut également recharger à tout moment un bloc-piles partiellement déchargé sans nuire à son fonctionnement.

## DESCRIPTION FONCTIONNELLE

### Figure 1

1. Commutateur
2. Commutateur de verrouillage de la détente
3. Roue d'ajustement de la profondeur
4. Indicateur d'ajustement de la profondeur
5. Lampes de travail/pile faible/indicateur de blocage
6. Levier de relâchement du blocage
7. Loquet de déblocage
8. Déclencheur
9. Magazine
10. Loquet du poussoir
11. Crochet

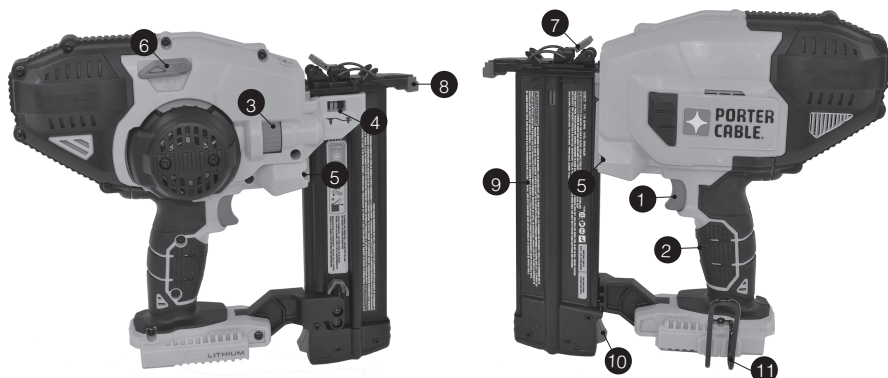

Ce produit est compatible avec tous les modèles de piles et de chargeurs énumérés dans le tableau ci-dessous.

Bloc-piles : Li-Ion 20V Max\* : PCC680L, PCC681L, PCC682, PCC682L, PCC685L

Chargeur : pour piles au Li-Ion 20V Max\* : PCC690L, PCC691L, PCC695L, PCC692L, PCC699L

## DIRECTIVES DE FONCTIONNEMENT

### INSTALLATION ET RETRAIT DU BLOC-PILES DE L'OUTIL

**⚠AVERTISSEMENT** : S'assurer que le bouton de verrouillage est bien engagé pour empêcher l'utilisation de la détente avant la pose ou le retrait du bloc-pile

**INSTALLATION DU BLOC-BATTERIE** : Insérez fermement le bloc-piles (2A) dans l'outil jusqu'à ce que vous entendiez un déclic, tel qu'illustré dans la **Figure 2**. S'assurer que le bloc-pile est bien logé et enclenché en place.

**RETRAIT DU BLOC-PILES** : Appuyez sur le bouton de retrait du bloc-piles (3A) tel qu'illustré dans la **Figure 3** et retirez le bloc-piles de l'outil.

### FONCTIONNEMENT

**⚠AVERTISSEMENT** : Lisez la section **Avertissements de sécurité de la cloueuse** au début de ce mode d'emploi. Portez toujours une protection oculaire et auditive lorsque vous utilisez cet outil. Ne pointez jamais la cloueuse sur vous ou les autres. Pour une manipulation sécuritaire, respectez les procédures et les vérifications suivantes avant chaque utilisation.

**⚠AVERTISSEMENT** : Afin de réduire le risque de blessure, déconnectez le bloc-piles de l'outil et verrouillez la détente avant de procéder à l'entretien de l'outil, de décrocher des clous, de quitter la zone de travail, de déplacer l'outil ou de le passer à quelqu'un d'autre.

**⚠AVERTISSEMENT** : Portez toujours une protection oculaire [ANSI Z87.1 (CAN/CSA Z94.3)] et ANSI S12.6 (S3.19) auditive lorsque vous utilisez l'outil.

La cloueuse sans fil **PORTER-CABLE** est assemblée conformément à la norme ANSI SNT-101-2002.

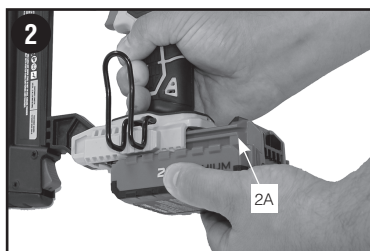

**⚠ AVERTISSEMENT : ÉLOIGNEZ vos doigts de la détente lorsque vous n'enfoncez pas des agrafes afin d'éviter le déclenchement accidentel.** Ne transportez jamais l'outil avec un doigt sur la détente.

1. Portez des protections oculaire, auditive et respiratoire adéquates.
2. Retirez le bloc-pile de l'outil et verrouillez la détente.
3. Verrouillez le bouton vers l'arrière afin de retirer toutes les bandes de clous du magazine.
4. Assurez-vous du bon fonctionnement du déclencheur et de la détente. N'utilisez pas l'outil si l'un des deux pièces ne fonctionne pas correctement.
5. N'UTILISEZ JAMAIS un outil dont les pièces sont endommagées.

## POUR UTILISER LA CLOUEUSE

**⚠ AVERTISSEMENT :** Vous devez appuyer le déclencheur et enfoncer la détente complètement et ensuite les relâcher pour chaque clou.

**⚠ AVERTISSEMENT :** Vous devez toujours retirer le bloc-piles et verrouiller la détente avant de faire des ajustements ou lorsque l'outil n'est pas utilisé.

1. Appuyez complètement le déclencheur sur la surface de travail.
2. Enfoncez complètement la détente et le moteur s'enclenchera (le clou s'enfoncera dans la surface).
3. Relâcher la détente.
4. Soulevez le déclencheur de la surface de travail.
5. Répétez les étapes 1 à 4 pour le prochain clou.

## PRÉPARATION DE L'OUTIL

**⚠ AVERTISSEMENT : NE VAPORISEZ ET N'APPLIQUEZ JAMAIS d'huile, de lubrifiant ou de nettoyant à l'intérieur de l'outil.** Vous pourriez réduire la durée de vie et l'efficacité de l'outil.

**⚠ AVERTISSEMENT :** Vous devez toujours retirer le bloc-piles et verrouiller la détente avant de faire des ajustements ou lorsque l'outil n'est pas utilisé.

1. **Consultez la section Consignes de sécurité de ce mode d'emploi.**
2. Portez une protection oculaire et auditive.
3. Retirez la pile de l'outil et chargez-la complètement.
4. Assurez-vous que le magazine ne contient aucune agrafe.
5. Assurez-vous du bon fonctionnement du déclencheur et de la détente. N'utilisez pas l'outil si l'un des deux pièces ne fonctionne pas correctement.
6. Ne pointez jamais l'outil vers vous ou les autres.
7. Insérez le bloc-piles complètement chargé.

## REEMPLIR L'OUTIL

**⚠ AVERTISSEMENT :** Ne pointez jamais l'outil vers vous ou les autres. Sinon cela pourrait entraîner des blessures corporelles graves.

**⚠ AVERTISSEMENT :** N'ajoutez jamais de clous si le déclencheur ou la détente sont activés. De graves blessures pourraient en résulter.

**⚠ AVERTISSEMENT :** Retirez toujours le bloc-piles avant d'ajouter ou de retirer des clous. Sinon cela pourrait entraîner des blessures corporelles graves.

**⚠ AVERTISSEMENT :** Vous devez toujours enlever la pile et engager le verrou lorsque vous faites des ajustements ou lorsque vous n'utilisez pas l'outil.

**⚠ MISE EN GARDE :** Éloignez vos doigts du poussoir pour éviter les blessures.

1. Appuyez sur le loquet du poussoir (10) et tirez le magazine vers le bas.
2. Insérez les agrafes par le côté du magazine. Assurez-vous que le bout des agrafes est placé vers l'avant du magazine, sous le guide de clous (4A) dans le canal pour les clous **tel qu'illustré dans la figure 4.**
3. Refermez le magazine et assurez-vous qu'il est bien enclenché.

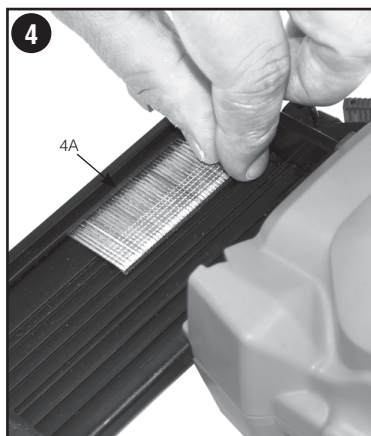



## DÉCOINCER UN CLOU (FIG. 8)

**⚠AVERTISSEMENT** : Afin de réduire le risque de blessure, déconnectez le bloc-piles de l'outil et verrouillez la détente avant de procéder à l'entretien de l'outil ou de décoincer des clous.

Si un clou est coincé dans le col, ne pointez pas l'outil vers vous et suivez ces instructions afin de le décoincer :

1. Retirez le bloc-pile de l'outil et verrouillez la détente.
2. Tournez le levier de relâchement du blocage (6) de l'outil afin de relâcher la lame d'enfoncement et de décoincer le clou. Si l'outil est toujours bloqué, suivez les étapes 3 à 12 ci-dessous.
3. Appuyez sur le loquet du poussoir (10) et tirez le magazine (9) vers le bas.
4. Penchez l'outil jusqu'à ce que les clous glissent en dehors du magazine.
5. Soulevez le loquet de déblocage (7) et tirez vers le haut pour ouvrir la porte de devant (12).
6. Retirez le clou plié; utilisez des pinces au besoin.
7. Si la lame d'enfoncement est vers le bas, insérez un tournevis ou une autre tige dans le déclencheur et poussez la lame d'enfoncement jusqu'à ce qu'elle se replace.
8. Fermez la porte de devant et activez la forme filée (13) sous les deux languettes du déclencheur. Enfoncez le loquet (7) jusqu'à ce qu'il s'enclenche.
9. Réinsérez les clous dans le magazine (voir la section **Remplir l'outil**).
10. Refermez le magazine jusqu'à ce qu'il se verrouille.
11. Réinsérez le bloc-piles.
12. Désengagez le verrou de la détente (2), laissez la détente s'activer.

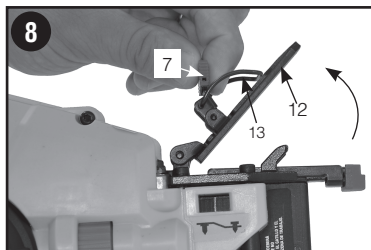

**⚠AVERTISSEMENT** : S'il y a un blocage, l'outil se désactivera lui-même; vous devez le réinitialiser. Pour ce faire, suivez les instructions indiquant comment décoincer le clou. Retirez ensuite le bloc-piles et réinsérez-le. L'outil fonctionnera.

**REMARQUE** : Si des clous se coincent fréquemment dans le déclencheur, faites vérifier l'outil par un centre de service **PORTER-CABLE** autorisé.

## UTILISATION PAR TEMPS FROID

Lorsque vous utilisez l'outil à des températures sous zéro :

1. Gardez l'outil au chaud autant que possible avant de l'utiliser.
2. Activez l'outil 5 ou 6 fois dans un morceau de bois avant de l'utiliser.

## UTILISATION PAR TEMPS CHAUD

L'outil devrait fonctionner normalement. Toutefois, ne laissez pas l'outil en plein soleil, puisque la chaleur excessive peut détériorer la défense et les autres pièces, augmentant la fréquence de l'entretien.

## CROCHET DE SUSPENSION (FIG. 9-10)

**⚠AVERTISSEMENT** : Retirer les clous du magazine avant de procéder à des ajustements ou à l'entretien de cet outil. Sinon, des blessures graves pourraient s'ensuivre.

**⚠AVERTISSEMENT** : Afin de réduire le risque de blessure, déconnectez le bloc-piles de l'outil et verrouillez le déclencheur avant de faire des ajustements, de changer des accessoires, de procéder à l'entretien de l'outil ou de le déplacer. Une telle mesure de sécurité préventive réduit le risque de mettre l'outil en marche accidentellement.

**⚠MISE EN GARDE** : Lorsque l'outil n'est pas utilisé, le placer sur le côté, sur une surface stable, de manière à ne faire trébucher ou tomber personne. Certains outils équipés d'un large bloc-piles peuvent tenir à la verticale sur celui-ci, mais manquent alors de stabilité.

Les cloueuses sans fil **PORTER-CABLE** viennent avec un crochet (11) pour un accès pratique et l'entreposage pendant son utilisation.

## POUR INSTALLER LE CROCHET

**⚠AVERTISSEMENT** : Vous devez toujours retirer le bloc-piles et verrouiller la détente avant de faire des ajustements ou lorsque l'outil n'est pas utilisé.

1. Retirez le bloc-piles de l'outil et verrouillez la détente.
2. Utilisez un tournevis pour retirer la vis de la cavité du crochet à la base de l'outil (14).
3. Placez la languette avant du crochet (11) dans la cavité à la base de l'outil (14) tel qu'illustré à la **Figure 9**.
4. Attachez le crochet (11) avec la vis fournie (15) et serrez cette dernière fermement avec un tournevis tel qu'illustré à la **Figure 10**.
5. Remplacez le bloc-piles.

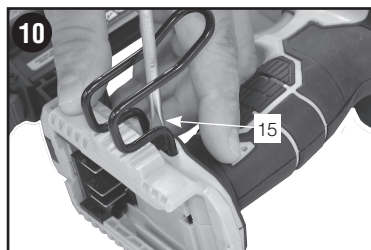
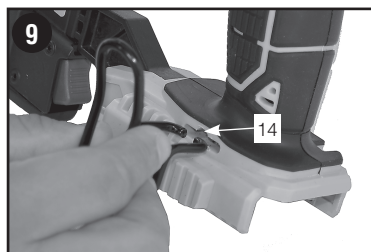

## ENTRETIEN

**⚠AVERTISSEMENT** : Pour réduire le risque de blessure, éteindre l'appareil, verrouiller la détente et retirer la pile avant d'installer ou de retirer tout accessoire et avant d'effectuer des réglages ou des réparations. Un démarrage accidentel peut provoquer des blessures.

### Tableau d'entretien quotidien

**ACTION** : Nettoyez le magazine, le poussoir et le mécanisme du déclencheur.

**POURQUOI?** Permet un bon fonctionnement du magazine, réduit l'usure et évite les blocages.

**COMMENT** : Nettoyez l'outil avec un tissu propre et humide. N'huilez pas ni ne lubrifiez cet outil. L'utilisation d'huiles, de lubrifiants périodiques ou de nettoyants n'est pas recommandée puisqu'ils ont tendance à attirer des débris.



## NETTOYAGE

**⚠AVERTISSEMENT** : Éliminez les saletés et la poussière des grilles d'aération au moyen d'air comprimé propre et sec au moins une fois par semaine. Pour minimiser le risque de blessure aux yeux lors du nettoyage, veuillez toujours porter une protection oculaire conforme à la norme ANSI Z87.1.

**⚠AVERTISSEMENT** : Ne jamais utiliser de solvants ni d'autres produits chimiques durs pour nettoyer les pièces non métalliques de l'outil. Ces produits chimiques peuvent affaiblir les matériaux de plastique utilisés dans ces pièces. Utiliser un chiffon humecté uniquement d'eau et de savon doux. Ne jamais laisser de liquide pénétrer dans l'outil et n'immerger aucune partie de l'outil dans un liquide.

## GRAISSAGE

**⚠AVERTISSEMENT** : **NE VAPORISEZ ET N'APPLIQUEZ JAMAIS d'huile, de lubrifiant ou de nettoyant à l'intérieur de l'outil.** Vous pourriez réduire la durée de vie et l'efficacité de l'outil.

Les outils **PORTER-CABLE** sont correctement lubrifiés à l'usine et sont prêts à être utilisés. Cela dit, il convient, une fois par année, de confier votre outil à un centre de réparation **PORTER-CABLE**, qui fera un nettoyage et une inspection à fond.

## ACCESSOIRES

**⚠AVERTISSEMENT** : Puisque les accessoires, autres que ceux offerts par **PORTER-CABLE** n'ont pas été testés avec ce produit, l'utilisation de ceux-ci pourrait s'avérer dangereuse. Pour réduire le risque de blessures, utiliser exclusivement les accessoires **PORTER-CABLE** recommandés avec le produit.

Une gamme complète d'accessoires est offerte au centre de services de votre usine



**PORTER-CABLE** ou dans un centre de service autorisé par la garantie **PORTER-CABLE**. Consulter notre site Web [www.portercable.com](http://www.portercable.com) pour obtenir un catalogue ou le nom du fournisseur le plus proche.

## PIÈCES DE RECHANGE

**⚠ AVERTISSEMENT :** Afin de réduire le risque de blessure, déconnectez le bloc-piles de l'outil et verrouillez la détente avant de procéder à l'entretien de l'outil ou de décoincer des clous.

L'outil vient avec un embout antirayures (16) de rechange, situé sur le côté du magazine tel qu'illustré à la **Figure 11**.

1. Pour remplacer l'embout, tirez simplement pour enlever le vieux et glissez le nouvel embout en place sur le déclencheur tel qu'illustré à la **Figure 12**.

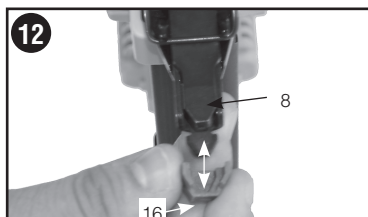

N'utilisez que des pièces de rechange identiques. Pour obtenir une liste des pièces ou pour en commander, consulter notre site Web de réparation [www.portercable.com](http://www.portercable.com). Il est également possible de commander des pièces auprès du centre de réparation en usine **PORTER-CABLE** ou du centre de réparation sous garantie agréé **PORTER-CABLE** le plus proche. Vous pouvez aussi appeler notre centre de services à la clientèle au 1 888 848-5175.

## ENTRETIEN ET RÉPARATION

**⚠ AVERTISSEMENT :** Afin de réduire le risque de blessure, retirez les clous du magazine avant de procéder à des ajustements ou à l'entretien de cet outil. Le chargeur et le bloc-piles ne sont pas réparables.

### Le sceau SRPRC®

Le sceau SRPRC® (Société de recyclage des piles rechargeables du Canada) apposé sur une pile au nickel-cadmium, à hydrure métallique de nickel ou au lithium-ion (ou un bloc-piles) indique que les coûts de recyclage de ces derniers en fin d'utilisation ont déjà été réglés par **PORTER-CABLE**. Dans certaines régions, la mise au rebut ou aux ordures municipales des piles au nickel-cadmium, à l'hydrure métallique de nickel ou au lithium-ion, est illégale ; le programme de l'Appel à Recycler® constitue donc une solution pratique et écologique. Appel à Recycler Canada, Inc., en collaboration avec **PORTER-CABLE** et d'autres utilisateurs de piles, a mis sur pied de programme aux États-Unis et au Canada pour faciliter la collecte des piles au nickel-cadmium, à l'hydrure métallique de nickel ou au lithium-ion usagées. Aidez-nous à protéger l'environnement et à conserver nos ressources naturelles en renvoyant les piles au nickel-cadmium, à l'hydrure métallique de nickel ou au lithium-ion usagées à un centre de réparation autorisé **PORTER-CABLE** ou chez votre détaillant afin qu'elles y soient recyclées. On peut en outre se renseigner auprès d'un centre de recyclage local pour connaître d'autres sites les acceptant. SRPRC® est une marque déposée de l'Appel à Recycler Canada, Inc.



## ENTRETIEN ET RÉPARATION

Ce produit n'est pas réparable par l'utilisateur. Aucune pièce à l'intérieur du chargeur ne peut être réparée par l'utilisateur. Pour éviter tout dommage aux composants internes sensibles à l'électricité statique, faire effectuer toute réparation par un centre de réparation autorisé. Pour de plus amples renseignements à propos de **PORTER-CABLE**, ses centres de réparation en usine ou ses centres de réparation sous garantie autorisés, visiter notre site Web au [www.portercable.com](http://www.portercable.com) ou communiquer avec notre centre de service à la clientèle en composant le 888-848-5175. Toutes les réparations effectuées dans nos centres de réparation sont entièrement garanties contre les défauts de matériaux et de main-d'oeuvre. Nous ne pouvons pas garantir les réparations effectuées en partie ou totalement par d'autres.

Pour de plus amples renseignements par courrier, écrire à **PORTER-CABLE**, 4825

# DÉPANNAGE

## Problème

L'appareil ne démarre pas.

- L'outil ne s'active pas (Les lampes de travail sont allumées, le moteur ne tourne pas.)  
- L'outil ne s'active pas. (Les lampes de travail clignotent.)  
- L'outil ne s'active pas. (Les lampes de travail clignotent continuellement)

- L'outil ne s'active pas. (Les lampes de travail sont allumées, le moteur tourne.)  
- L'outil ne s'active pas. (Les lampes de travail sont allumées, le moteur tourne, la lame d'enfoncement est coincée.)  
- L'outil fonctionne, mais n'enfonce pas l'agrafe complètement.

- L'outil fonctionne, mais aucune agrafe ne s'enfonce.

- Agrafe coincée.

- Bloc-pile ne charge pas.

- L'appareil se ferme abruptement.

## Cause possible

- Mauvaise installation du bloc-pile.  
- Bloc-piles non chargé.  
- Le verrou de la détente est engagé.

- Le moteur cesse de tourner après 2 secondes.

- Pile faible ou endommagée.

- Agrafe coincée.

- Mécanisme coincé.

- Agrafe coincée.

- Pile faible ou endommagée.  
- Ajustement de la profondeur pas assez profond.

- L'outil n'est pas appuyé assez fermement sur la pièce de travail.

- Le matériau et la longueur de l'agrafe ne conviennent pas à l'application.

- Pas d'agrafes dans le magazine.

- Mauvaise taille d'agrafe ou mauvais angle.

- Débris dans le déclencheur ou le magazine.

- Agrafe coincée.

- Mauvaise taille d'agrafe ou mauvais angle.

- Le matériau et la longueur de l'agrafe ne conviennent pas à l'application.

- Pile faible ou endommagée.

- Débris dans le col ou dans le magazine.

- Le bloc-piles n'est pas inséré dans le chargeur.

- Cordon d'alimentation non branché.

- Température ambiante trop chaude ou trop froide.

- Le bloc-piles a atteint sa limite thermique maximale.

- Déchargé. (Pour maximiser la durée de vie du bloc-piles, il est conçu pour s'éteindre abruptement lorsque la charge est très faible.)

## Solution possible

- Vérifier l'installation du bloc-pile  
- Vérifier les exigences de charge pour le bloc-pile.

- Déverrouillez la détente.

- Utilisation normale; relâchez la détente ou le déclencheur et enfoncez-les de nouveau.

- Chargez ou remplacez la pile.

- Retirez la pile, tourner le levier de relâchement du blocage. Enlevez l'agrafe coincée et réinsérez le bloc-piles.

- Consultez un centre de services autorisé.

- Retirez la pile, tourner le levier de relâchement du blocage. Enlevez l'agrafe coincée et réinsérez le bloc-piles.

- Consultez un centre de services autorisé.

- Chargez ou remplacez la pile.

- Tournez la roue d'ajustement de la profondeur à un niveau plus profond.

- Lire le manuel d'utilisation.

- Choisissez la bonne longueur d'agrafe ou le bon matériau.

- Insérez les agrafes dans le magazine.

- N'utilisez que les agrafes recommandées.

- Retirez les débris.

- Consultez la section « Décoincer un clou ».

- N'utilisez que les agrafes recommandées.

- N'utilisez que les agrafes recommandées.

- Chargez ou remplacez la pile.

- Retirez les débris.

- Insérez le bloc-piles dans le chargeur jusqu'à ce que l'indicateur DEL s'allume.  
- Brancher le cordon dans une prise qui fonctionne. Se reporter à « Remarques importantes sur le chargement » pour plus de renseignements.

- Apportez le chargeur et le bloc-piles dans un endroit où la température ambiante est au-dessus de 4,5 °C (40 °F) ou au-dessous de 40,5 °C (105 °F).

- Donnez le temps au bloc-piles de refroidir.

- Placez-le sur le chargeur et permettez-lui de charger.

Highway 45 North, Jackson, Tennessee 38305, (888) 848-5175, É.-U. - à l'attention de : Product Service. S'assurer d'indiquer toutes les informations figurant sur la plaque signalétique de l'outil (numéro du modèle, type, numéro de série, etc.).

Cet appareil numérique de la classe B est conforme à la norme NMB-003 du Canada. Cet appareil est conforme aux dispositions du paragraphe 15 des règlements de la FCC. Son fonctionnement est régi par les deux conditions suivantes : (1) Cet appareil ne peut pas causer d'interférence nuisible et (2) cet appareil doit accepter toutes les interférences reçues, y compris celles qui risquent d'en gêner le fonctionnement.

**REMARQUE :** ce matériel a été testé et a été déclaré conforme aux limites en vigueur concernant les dispositifs numériques de classe B, en vertu de la partie 15 de la réglementation FCC. Ces limites visent à assurer une protection raisonnable contre tout brouillage nuisible dans une installation résidentielle. Ce matériel produit, consomme et peut émettre une énergie de radiofréquence et, s'il n'est pas installé et utilisé conformément aux directives qui l'accompagnent, il peut entraîner un brouillage nuisible des communications radio. Cependant, nous ne garantissons pas l'absence de brouillage dans tous les types d'environnement. Si, après avoir effectué une vérification en mettant l'appareil hors tension puis sous tension, l'utilisateur s'aperçoit que ce matériel provoque un brouillage nuisible à la réception des signaux de radio ou de télévision, il lui faudra essayer de corriger ce brouillage en prenant une ou plusieurs des mesures ci-dessous :

- Réorienter ou repositionner l'antenne de réception.
- Éloigner le plus possible le matériel du récepteur.
- Brancher le matériel dans une prise électrique située sur un circuit différent de celui du récepteur.
- Consulter le distributeur ou un technicien radio/télévision expérimenté pour obtenir de l'aide.

Tout changement ou toute modification à cet appareil qui n'est pas expressément approuvé par l'institution responsable de la conformité peut faire annuler le droit de l'utilisateur d'utiliser ce matériel. Cet appareil numérique de la classe B est conforme à la norme NMB-003 du Canada.

## **GARANTIE LIMITÉE DE TROIS ANS**

PORTER-CABLE réparera ou remplacera gratuitement tous les outils défectueux présentant des défauts de matériau ou de fabrication pendant trois ans à compter de la date d'achat [garantie de deux ans pour les blocs-piles]. Cette garantie ne couvre pas des défaillances de pièce dues à une usure normale ou à une mauvaise utilisation de l'outil. Pour plus de détails relatifs à la couverture de la garantie et aux réparations sous garantie, visiter le site [www.portercable.com](http://www.portercable.com) ou composer le 888-848-5175. Cette garantie ne s'applique pas aux accessoires ni aux dommages causés par des réparations réalisées ou tentées par des tiers. Cette garantie vous accorde des droits légaux spécifiques et il est possible que vous ayez d'autres droits qui varient d'un État ou d'une province à l'autre.

En plus de la garantie, les outils PORTER-CABLE sont couverts par notre :

**SERVICE D'ENTRETIEN GRATUIT D'UN (1) AN :** PORTER-CABLE entretiendra l'outil et remplacera les pièces usées par une utilisation normale, et ce, gratuitement et à tout instant pendant la première année à compter de la date d'achat.

**GARANTIE DE REMBOURSEMENT DE 90 JOURS :** Si l'utilisateur n'est pas entièrement satisfait des performances de son outil électrique PORTER-CABLE pour une raison quelconque, il peut le retourner accompagné du reçu dans les 90 jours suivant la date d'achat, et nous le lui rembourserons entièrement - sans poser de question.

**AMÉRIQUE LATINE :** cette garantie ne s'applique pas aux produits vendus en Amérique latine. Pour ceux-ci, veuillez consulter les informations relatives à la garantie spécifique présente dans l'emballage, appeler l'entreprise locale ou consulter le site Web pour les informations relatives à cette garantie.

Pour enregistrer l'outil en vue d'obtenir un service de garantie, consulter notre site Web au [www.portercable.com](http://www.portercable.com).

## **REMPACEMENT DES ÉTIQUETTES D'AVERTISSEMENT**

Si vos étiquettes d'avertissement sont illisibles ou manquantes, contactez le 888-848-5175 pour en obtenir le remplacement gratuit.

**PORTER  CABLE**

4825 Highway 45, North Jackson, TN 38305  
(888) 848-5175 [www.portercable.com](http://www.portercable.com)

# PORTER CABLE®

## CLAVADORA DE CLAVOS PEQUEÑOS INALÁMBRICA DE CALIBRE 18 DE \*20 V MÁX



Fastener Length Longitud del Sujetador Longueur D'attache		Fastener Gauge Calibre del Sujetador Calibre D'attache
MIN.	MAX.	
5/8"	2"	18
16mm	50mm	1.2mm

[www.portercable.com](http://www.portercable.com)

INSTRUCTIVO DE OPERACIÓN, CENTROS DE SERVICIO Y PÓLIZA DE GARANTÍA.

**ADVERTENCIA:** LÉASE ESTE INSTRUCTIVO ANTES DE USAR EL PRODUCTO.

Las baterías y los cargadores se venden por separado

MANUAL DE INSTRUCCIONES

CATÁLOGO N°  
**PCC790**

## PAUTAS DE SEGURIDAD/DEFINICIONES

Es importante que lea y comprenda este manual. La información que contiene se relaciona con la protección de SU SEGURIDAD y la PREVENCIÓN DE PROBLEMAS. Los símbolos que siguen se utilizan para ayudarlo a reconocer esta información.

**⚠ PELIGRO:** indica una situación de peligro inminente que, si no se evita, provocará la muerte o lesiones graves.

**⚠ ADVERTENCIA:** indica una situación de peligro potencial que, si no se evita, provocará la muerte o lesiones graves.

**⚠ PRECAUCIÓN:** indica una situación de peligro potencial que, si no se evita, provocará lesiones leves o moderadas.

**PRECAUCIÓN:** utilizado sin el símbolo de alerta de seguridad indica una situación de peligro potencial que, si no se evita, puede provocar daños en la propiedad.

## Advertencias generales de seguridad para herramientas eléctricas

**⚠ ADVERTENCIA:** Lea todas las advertencias de seguridad e instrucciones. El incumplimiento de las advertencias e instrucciones puede provocar descargas eléctricas, incendios o lesiones graves.

### Conservar todas las advertencias e instrucciones para futuras consultas.

El término “herramienta eléctrica” incluido en las advertencias hace referencia a las herramientas eléctricas operadas con corriente (con cable eléctrico) o a las herramientas eléctricas operadas con baterías (inalámbricas).

#### 1) Seguridad en el área de trabajo

- a) **Mantenga el área de trabajo limpia y bien iluminada.** *Las áreas abarrotadas y oscuras propician accidentes.*
- b) **No opere herramientas eléctricas en atmósferas explosivas, como ambientes donde se encuentran líquidos, gases o polvo inflamables.** *Las herramientas eléctricas originan chispas que pueden encender el polvo o los vapores.*
- c) **Mantenga a los niños y espectadores alejados de la herramienta eléctrica en funcionamiento.** *Las distracciones pueden provocar la pérdida de control.*

#### 2) Seguridad eléctrica

- a) **Los enchufes de la herramienta eléctrica deben adaptarse al tomacorriente. Nunca modifique el enchufe de ninguna manera. No utilice ningún enchufe adaptador con herramientas eléctricas con conexión a tierra.** *Los enchufes no modificados y que se adaptan a los tomacorrientes reducirán el riesgo de descarga eléctrica.*
- b) **Evite el contacto corporal con superficies puestas a tierra, como por ejemplo tuberías, radiadores, rangos y refrigeradores.** *Existe mayor riesgo de descarga eléctrica si su cuerpo está puesto a tierra.*
- c) **No exponga las herramientas eléctricas a la lluvia o a condiciones de humedad.** *Si ingresa agua a una herramienta eléctrica, aumentará el riesgo de descarga eléctrica.*
- d) **No maltrate al cable. Nunca utilice el cable para transportar, tirar o desenchufar la herramienta eléctrica. Mantenga el cable lejos del calor, aceite, bordes afilados o piezas móviles.** *Los cables dañados o enredados aumentan el riesgo de descarga eléctrica.*
- e) **Al operar una herramienta eléctrica en el exterior, utilice un cable prolongador adecuado para tal uso.** *Utilice un cable adecuado para uso en exteriores a fin de reducir el riesgo de descarga eléctrica.*
- f) **Si el uso de una herramienta eléctrica en un lugar húmedo es imposible de evitar, utilice un suministro protegido con un interruptor de circuito por falla a tierra (GFCI).** *El uso de un GFCI reduce el riesgo de descargas eléctricas.*

#### 3) Seguridad personal

- a) **Permanezca alerta, controle lo que está haciendo y utilice el sentido común cuando emplee una herramienta eléctrica.** *No utilice una herramienta eléctrica si está cansado o bajo el efecto de drogas, alcohol o medicamentos. Un momento de descuido mientras se opera una herramienta eléctrica puede provocar lesiones personales graves.*
- b) **Utilice equipos de protección personal. Siempre utilice protección para los**

**ojos.** *En las condiciones adecuadas, el uso de equipos de protección, como máscaras para polvo, calzado de seguridad antideslizante, cascots o protección auditiva, reducirá las lesiones personales.*

- c) Evite el encendido por accidente. Asegúrese de que el interruptor esté en la posición de apagado antes de conectarlo a la fuente de energía o paquete de baterías, o antes de levantar o transportar la herramienta.** *Transportar herramientas eléctricas con el dedo apoyado en el interruptor o enchufar herramientas eléctricas con el interruptor en la posición de encendido puede propiciar accidentes.*
- d) Retire las clavijas de ajuste o llaves de tuercas antes de encender la herramienta eléctrica.** *Una llave de tuercas o una clavija de ajuste que se deje conectada a una pieza giratoria de la herramienta eléctrica pueden provocar lesiones personales.*
- e) No se estire. Conserve el equilibrio adecuado y manténgase parado correctamente en todo momento.** *Esto permite un mejor control de la herramienta eléctrica en situaciones inesperadas.*
- f) Use la vestimenta adecuada. No use ropas holgadas ni joyas. Mantenga el cabello, la ropa y los guantes alejados de las piezas en movimiento.** *Las ropas holgadas, las joyas o el cabello largo pueden quedar atrapados en las piezas en movimiento.*
- g) Si se suministran dispositivos para la conexión de accesorios con fines de recolección y extracción de polvo, asegúrese de que estén conectados y que se utilicen correctamente.** *El uso de dispositivos de recolección de polvo puede reducir los peligros relacionados con el polvo.*

#### **4) Uso y mantenimiento de la herramienta eléctrica**

- a) No fuerce la herramienta eléctrica. Utilice la herramienta eléctrica correcta para el trabajo que realizará.** *La herramienta eléctrica correcta hará el trabajo mejor y más seguro a la velocidad para la que fue diseñada.*
- b) No utilice la herramienta eléctrica si no puede encenderla o apagarla con el interruptor.** *Toda herramienta eléctrica que no puede ser controlada mediante el interruptor es peligrosa y debe ser reparada.*
- c) Desconecte el enchufe de la fuente de energía y/o el paquete de baterías de la herramienta eléctrica antes de realizar ajustes, cambiar accesorios o almacenar herramientas eléctricas.** *Estas medidas de seguridad preventivas reducen el riesgo de encender la herramienta eléctrica en forma accidental.*
- d) Guarde las herramientas eléctricas que no están en uso fuera del alcance de los niños y no permite que otras personas no familiarizadas con ella o con estas instrucciones operen la herramienta.** *Las herramientas eléctricas son peligrosas en las manos de usuarios no entrenados.*
- e) Mantenimiento de las herramientas eléctricas. Controle que no haya piezas móviles mal alineadas o trabadas, piezas rotas y toda otra situación que pueda afectar el funcionamiento de las herramientas eléctricas. Si encuentra daños, haga reparar la herramienta eléctrica antes de utilizarla.** *Se producen muchos accidentes a causa de las herramientas eléctricas que carecen de un mantenimiento adecuado.*
- f) Mantenga las herramientas de corte afiladas y limpias.** *Las herramientas de corte con mantenimiento adecuado, con los bordes de corte afilados son menos propensas a trabarse y son más fáciles de controlar.*
- g) Utilice la herramienta eléctrica, los accesorios y las brocas de la herramienta, etc. de acuerdo con estas instrucciones y teniendo en cuenta las condiciones de trabajo y el trabajo que debe realizarse.** *El uso de la herramienta eléctrica para operaciones diferentes de aquéllas para las que fue diseñada podría originar una situación peligrosa.*

#### **5) Uso y mantenimiento de la herramienta con baterías**

- a) Recargue solamente con el cargador especificado por el fabricante.** *Un cargador adecuado para un tipo de paquete de baterías puede originar riesgo de incendio si se utiliza con otro paquete de baterías.*
- b) Utilice herramientas eléctricas sólo con paquetes de baterías específicamente diseñados.** *El uso de cualquier otro paquete de baterías puede producir riesgo de incendio y lesiones.*
- c) Cuando no utilice el paquete de baterías, manténgalo lejos de otros objetos metálicos como sujetapapeles, monedas, llaves, clavos, tornillos u otros objetos metálicos pequeños que puedan realizar una conexión desde un terminal al otro.** *Los*

*cortocircuitos en los terminales de la batería pueden provocar quemaduras o incendio.*

- d) **En condiciones abusivas, el líquido puede ser expulsado de la batería. Evite su contacto. Si entra en contacto accidentalmente, enjuague con agua. Si el líquido entra en contacto con sus ojos, busque atención médica. El líquido expulsado de la batería puede provocar irritación o quemaduras.**

## 6) Mantenimiento

- a) **Haga que una persona de reparaciones calificada realice el mantenimiento de su herramienta eléctrica y utilice piezas de repuesto idénticas solamente. Esto garantizará la seguridad de la herramienta eléctrica.**

## ADVERTENCIAS DE SEGURIDAD ADICIONALES DE LA CLAVADORA

⚠ **ADVERTENCIA:** Al usar una clavadora, deben seguirse todas las precauciones de seguridad indicadas a continuación para evitar el riesgo de muerte o lesiones graves. Lea y comprenda todas las instrucciones antes de usar la herramienta.

- Sostenga la herramienta eléctrica por las superficies de empuñadura aislada cuando realice una operación en la cual la herramienta para cortar pudiera entrar en contacto con cableados ocultos. El contacto con un cable activo provocará que las piezas metálicas de la herramienta se carguen y que el operador reciba una descarga eléctrica.
- **El accionamiento de la herramienta puede causar desperdicios volátiles, material de colación o polvo que puede dañar los ojos del operador.** El operador y otras personas en el área de trabajo DEBEN usar gafas de seguridad con protección lateral. Estas gafas de seguridad deben cumplir con los requisitos de ANSI Z87.1 (las gafas aprobadas tienen la leyenda "Z87" estampada). Es responsabilidad del empleador exigir el uso de equipos de protección ocular al operador de la herramienta y otras personas en el área de trabajo (Fig. A)
- Siempre use protección auditiva personal apropiada y otras protecciones al operar la herramienta. Bajo algunas condiciones y duraciones de uso, el ruido producido por este producto puede contribuir a la pérdida auditiva. (Fig. A)
- **Desconecte la batería de la herramienta cuando no esté usándola. Saque siempre la batería y saque los clavos del cargador antes de marcharse de la zona o de pasarle la herramienta a otro operador.** No lleve la herramienta a otra zona de trabajo con la batería conectada cuando tenga que usar andamios, escaleras, escaleras de mano, etc. para llegar a la nueva zona de trabajo. No realice ajustes y mantenimiento o desatasque clavos cuando la batería esté en su sitio.
- No saque, altere o provoque de otro modo que la herramienta, el gatillo, el botón de desbloqueo del gatillo o el activador por contacto **dejen de funcionar.** No enciente ni sujete el gatillo ni el activador por contacto en la posición de ENCENDIDO. No saque el muelle del activador por contacto. Realice inspecciones diarias para verificar el movimiento libre del gatillo y el activador por contacto. Se puede producir una descarga descontrolada.
- **Inspeccione la herramienta antes de utilizarla.** No utilice la herramienta si cualquier parte de la misma, el gatillo, el botón de desbloqueo del gatillo o el activador por contacto ha dejado de funcionar, está desconectado, alterado o no funciona bien. Las piezas dañadas o que faltan deben ser reparadas o cambiadas antes de usar la herramienta. Consulte la sección **Mantenimiento.**
- No altere ni modifique la herramienta de ninguna forma.
- Suponga siempre que la herramienta contiene clavos.
- No apunte la herramienta a colegas o hacia usted en ningún momento. ¡No participe en juegos! ¡Trabaje de forma segura! Respete la herramienta como un elemento de trabajo. (Fig. B)
- **Mantenga a los espectadores, niños y visitantes alejados al operar una herramienta eléctrica.** Las distracciones pueden provocar la pérdida de control. Cuando la herramienta no está en uso, debe guardarse en un lugar seguro bajo

FIG. A



FIG. B



llave, fuera del alcance de los niños.

- No transporte la herramienta con el gatillo apretado. Se puede producir una descarga accidental.
- Use siempre el botón de bloqueo del gatillo cuando la herramienta no vaya a usarse inmediatamente. El usar el botón de bloqueo del gatillo evitará una descarga accidental.
- **No se estire. Conserve el equilibrio y posiciónese adecuadamente en todo momento.** La pérdida de equilibrio puede ocasionar una lesión corporal. (Fig. C)
- Use la herramienta solo para su uso previsto. No descargue clavos al aire, concreto, piedra, maderas extremadamente duras, nudos u otro material demasiado duro para que penetre el clavo. **No use el cuerpo de la herramienta como martillo. Los clavos descargados pueden seguir una trayectoria imprevista y causar lesiones.** (Fig. D, E, F)
- Consulte las secciones *Mantenimiento* y *Reparación* para obtener información detallada sobre el mantenimiento adecuado de la herramienta.
- **Siempre utilice la herramienta en un área limpia e iluminada.** Asegúrese de que la superficie de trabajo esté limpia y no pierda el apoyo al trabajar en lugares elevados como techos.
- No coloque clavos cerca del borde del material. La pieza de trabajo puede romperse, causando el rebote del clavo, provocándole una lesión a usted o un colega. Tenga en cuenta que el clavo puede seguir la veta de la madera (capa), ocasionando que sobresalga inesperadamente a un lado del material de trabajo. Coloque la punta de cincel del clavo perpendicular a la veta para reducir el riesgo de lesiones. (Fig. E, F, K)
- **No coloque clavos sobre la cabeza de otros clavos o con la herramienta en un ángulo demasiado pronunciado.** Pueden producirse lesiones personales por el retrogolpe fuerte, clavos obstruidos o el rebote de grapas. (Fig. G)
- Siempre mantenga los dedos alejados del activador por contacto para prevenir lesiones por la liberación inadvertida del propulsor (Fig. H)
- Mantenga las manos y el cuerpo alejados del área inmediata de trabajo. Sostenga la pieza de trabajo con abrazaderas cuando sea necesario para evitar daños potenciales a las manos y el cuerpo. Asegúrese de que la pieza de trabajo esté correctamente sujeta antes de presionar la clavadora contra el material. El activador por contacto puede ocasionar que el material de trabajo se mueva inesperadamente. (Fig. H)
- No use la herramienta en presencia de polvo, gases o humo inflamables. La herramienta puede producir una chispa que puede encender los gases y ocasionar un incendio. Colocar un clavo sobre otro clavo también puede causar una chispa. (Fig. I)

FIG. C



FIG. D

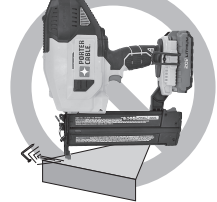

FIG. E

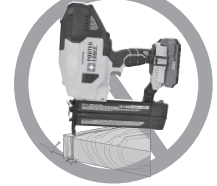

FIG. F

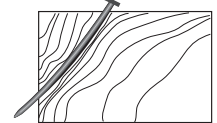

FIG. G



FIG. H

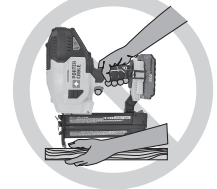

FIG. I





- Mantenga el rostro y partes del cuerpo alejadas de la parte posterior de la herramienta al trabajar en áreas restringidas. El retrogolpe repentino puede resultar en impacto sobre el cuerpo, especialmente al clavar sobre material duro o denso. (Fig. J)
- **Agarre la herramienta firmemente para mantener el control mientras permite que la misma retroceda de la superficie de trabajo cuando se inserta el clavo.**
- **Es importante la elección del método de activación.** Consulte el manual para ver las opciones de activación.
- Al accionar la clavadora de clavos pequeños, mantenga siempre la herramienta en control. La colocación inadecuada de la herramienta puede ocasionar una descarga del clavo dirigida erróneamente.
- No coloque clavos sobre la cabeza de otros clavos. Puede producirse un fuerte retrogolpe, el atasco o el rebote de grasas. (Fig. K)
- Considere el espesor del material al usar la clavadora. Un clavo que sobresale puede causar lesiones.
- **AJUSTE DE PROFUNDIDAD:** para reducir el riesgo de lesiones graves debidas a una puesta en marcha accidental al tratar de ajustar la profundidad, **SIEMPRE:**
  - Saque la batería.
  - Active el botón de bloqueo del gatillo (Fig. L).
  - Evite el contacto con el gatillo durante los ajustes.
- No coloque clavos ciegamente sobre paredes, pisos u otras áreas de trabajo. Los clavos colocados sobre cables eléctricos vivos, tuberías u otros tipos de obstrucciones pueden dar lugar a lesiones. (Fig. M)
- Permanezca alerta, controle lo que está haciendo y utilice el sentido común cuando emplee una herramienta eléctrica. No utilice una herramienta si está cansado o bajo el efecto de drogas, alcohol o medicamentos. Un momento de descuido mientras se opera una herramienta eléctrica pueden provocar lesiones personales graves.
- Los orificios de ventilación suelen cubrir piezas en movimiento, por lo que también se deben evitar. Las piezas en movimiento pueden atrapar prendas de vestir sueltas, joyas o el cabello largo.

FIG. J



FIG. K



FIG. L



FIG. M



**⚠ ADVERTENCIA:** USE SIEMPRE lentes de seguridad. Las gafas de uso diario NO SON LENTES de seguridad. Utilice además una cubrebocas o mascarilla antipolvo si la operación genera demasiado polvo. **SIEMPRE LLEVE EQUIPO DE SEGURIDAD CERTIFICADO:**

- Protección ocular ANSI Z87.1 (CAN/CSA Z94.3).
- Protección auditiva ANSI S12.6 (S3.19).
- Protección respiratoria NIOSH/OSHA/MSHA.

**⚠ ADVERTENCIA:** Algunas partículas de polvo generadas al lijar, serrar, esmerilar y taladrar con herramientas eléctricas, así como al realizar otras actividades de construcción, contienen químicos que el Estado de California sabe que pueden producir cáncer, defectos congénitos u otras afecciones reproductivas. Ejemplos de estos químicos son:

- plomo de algunas pinturas a base de plomo,
- polvo de sílice proveniente de ladrillos y cemento y otros productos de albañilería, y
- arsénico y cromo provenientes de madera tratada químicamente.

Su riesgo de exposición a estos químicos varía, dependiendo de la frecuencia con la cual realiza este tipo de trabajos. Para reducir su exposición a estas sustancias químicas: trabaje en una zona bien ventilada y llevando equipos de seguridad aprobados, como mascarillas antipolvo especialmente diseñadas para filtrar partículas microscópicas.

- Evite el contacto prolongado con polvo generado por el lijado, aserrado, pulido, taladrado y otras actividades de construcción. Vista ropas protectoras y lave las

áreas de la piel expuestas con agua y jabón. Si permite que el polvo se introduzca en la boca u ojos o quede sobre la piel, puede favorecer la absorción de productos químicos peligrosos.

**⚠ ADVERTENCIA:** La utilización de esta herramienta puede generar polvo o dispersarlo, lo que podría causar daños graves y permanentes al sistema respiratorio, así como otras lesiones. Siempre use protección respiratoria aprobada por NIOSH (Instituto Nacional de Seguridad y Salud en el Trabajo) u OSHA (Administración de Seguridad y Salud en el Trabajo) apropiada para la exposición al polvo. Dirija las partículas alejadas del rostro y el cuerpo.

**⚠ ADVERTENCIA:** Siempre lleve la debida protección auditiva personal en conformidad con ANSI S12.6 (S3.19) durante el uso de esta herramienta. Bajo algunas condiciones y duraciones de uso, el ruido producido por este producto puede contribuir a la pérdida auditiva.

**⚠ PRECAUCIÓN:** Cuando no la use, coloque la herramienta sobre su lateral en una superficie estable donde no se encienda automáticamente ni represente un riesgo por caída. Algunas herramientas con paquetes de baterías grandes se sostienen verticalmente sobre dichos paquetes, pero pueden voltearse fácilmente.

## SÍMBOLOS

- La etiqueta de su herramienta puede incluir los siguientes símbolos. Los símbolos y sus definiciones son los siguientes:

V..... voltios	A..... amperios
Hz..... hertz	W..... vatios
min..... minutos	~ o AC..... corriente alterna
== o DC..... corriente directa	n <sub>o</sub> ..... no velocidad sin carga
Ⓜ..... Construcción Clase I (mis à la terre)	Ⓧ..... terminal a tierra
Ⓜ..... Construcción de clase II	⚠..... simbolo de alerta
.../min o rpm... revoluciones o reciprocidad por minuto	
IPM..... impactos por minuto	BPM..... beats per minute (golpes por minuto)
📖..... Lea el manual de instrucciones antes del uso	
🧴..... Use protección adecuada para las vías respiratorias	
🕶..... Use protección adecuada para los ojos	
👂..... Use protección adecuada para los oídos	

- Cuando use un alargador, asegúrese de usar uno de un calibre suficiente como para cargar con la corriente que requerirá su producto. Un alargador de menor calibre causará una caída en el voltaje de la línea lo que resultará en pérdida de potencia y sobrecalentamiento. El siguiente cuadro muestra el tamaño correcto a utilizar, dependiendo del largo del cable y el amperaje nominal. En caso de duda, utilice el de mayor calibre. Mientras menor el número del calibre, mayor la capacidad del cable.

### Tamaño mínimo recomendado del conductor para los cables de extensión

#### Longitud total del cable

25 pies	50 pies	75 pies	100 pies	125 pies	150 pies	175 pies
7.6 m	15.2 m	22.9 m	30.5 m	38.1 m	45.7 m	53.3 m

#### Tamaño AWG del conductor

18	18	16	16	14	14	12
----	----	----	----	----	----	----

## INSTRUCCIONES DE SEGURIDAD IMPORTANTES PARA LOS CARGADORES DE BATERÍAS

**CONSERVE ESTAS INSTRUCCIONES:** Este manual contiene instrucciones de seguridad importantes para los cargadores de baterías.

**⚠ ADVERTENCIA:** Antes de utilizar el cargador, lea todas las instrucciones y las prevenciones en el cargador, en el paquete de baterías y en el producto que utiliza el paquete de baterías.

- **Riesgo de descarga eléctrica.** No permita que ningún líquido entre en el cargador.
- **Riesgo de quemaduras.** Para reducir el riesgo de lesiones, cargue solamente baterías **PORTER-CABLE**. Otros tipos de baterías pueden estallar y provocar daños personales y materiales.
- En determinadas circunstancias, con el cargador enchufado en el tomacorriente, algunos materiales extraños pueden provocar un cortocircuito en el cargador. Se deben mantener lejos de las cavidades del cargador los materiales extraños de naturaleza conductora, entre los que se incluyen la lana de acero, el papel de aluminio o cualquier acumulación de partículas metálicas. Éstos son sólo algunos ejemplos y no constituyen una lista taxativa. Siempre desenchufe el cargador del tomacorriente cuando no haya un paquete de baterías en la cavidad. Desenchufe el cargador antes de intentar limpiarlo.
- **NO intente cargar el paquete de baterías con otros cargadores que no sean de la marca. Los cargadores y los paquetes de baterías están diseñados específicamente para trabajar juntos.**
- **Estos cargadores están diseñados para utilizarse exclusivamente con las baterías recargables PORTER-CABLE designadas.** Otros usos pueden provocar riesgo de incendio, descarga eléctrica o electrocución.
- **No exponga el cargador a la lluvia ni a la nieve.**
- **Para desconectar el cargador o los cables para cadena de margarita, tire del enchufe en lugar del cable.** Esto reducirá el riesgo de dañar el enchufe o el cable.
- **Asegúrese de que el cable esté ubicado de modo que no lo pise o se tropiece con él y que no esté sujeto a daños o tensiones de alguna otra forma.**
- **No utilice un cable prolongador a menos que sea absolutamente necesario.** El uso de un cable prolongador incorrecto puede provocar riesgo de incendio, descarga eléctrica o electrocución.
- **Para garantizar la seguridad, un cable prolongador debe tener un tamaño de cable adecuado (AWG o Calibre de conductor de Estados Unidos).** Cuanto más pequeño sea el número de calibre del conductor, mayor será la capacidad del cable; es decir, un calibre 16 tiene más capacidad que un calibre 18. Cuando se utiliza más de una prolongación para lograr la longitud total, asegúrese de que cada prolongación tenga la medida mínima del conductor.
- **No coloque objetos en la parte superior del cargador ni coloque el cargador en una superficie blanda que pueda bloquear las ranuras de ventilación y provocar un calor interno excesivo. Coloque el cargador en una posición alejada de cualquier fuente de calor.** El cargador se ventila a través de ranuras en la parte superior e inferior de la cubierta.
- **No monte el cargador en la pared ni lo instale en forma permanente sobre ninguna superficie.** El cargador está diseñado para ser utilizado sobre una superficie plana y estable (p. ej., un banco o una mesa).
- **No opere el cargador con cables o enchufes dañados: reemplácelos de inmediato.**
- **No opere el cargador si éste ha recibido un golpe fuerte, se ha caído, o se ha dañado de cualquier otra manera. Llévelo a un centro de mantenimiento autorizado.**
- **No desarme el cargador; llévelo a un centro de mantenimiento autorizado cuando se requiera mantenimiento o una reparación.** El armado incorrecto puede implicar un riesgo de descarga eléctrica, electrocución o incendio.
- **Antes de limpiarlo, desconecte el cargador del tomacorriente.** Esto reducirá el riesgo de descarga eléctrica. Quitar el paquete de baterías no reducirá este riesgo.
- **NUNCA intente conectar 2 cargadores juntos.**
- **El cargador está diseñado para operar con corriente eléctrica doméstica estándar (120 voltios). No intente utilizarlo con otro voltaje.**

## CONSERVE ESTAS INSTRUCCIONES

## INSTRUCCIONES DE SEGURIDAD IMPORTANTES PARA LOS PAQUETES DE BATERÍAS

**⚠ ADVERTENCIA:** Para un funcionamiento seguro, lea éste y todos los manuales de instrucciones incluidos con la herramienta antes de usar el cargador.

El paquete de baterías incluido en la caja no está completamente cargado. Antes de utilizar el paquete de baterías y el cargador, lea las instrucciones de seguridad a continuación. Luego siga los procedimientos de carga descritos.

## LEA TODAS LAS INSTRUCCIONES

- **No incinere el paquete de baterías, aun si tiene daños importantes o está completamente desgastado.** *El paquete de baterías puede explotar en el fuego. Cuando se queman paquetes de baterías de LI-ION, se generan vapores y materiales tóxicos.*
- **No cargue ni use la batería en atmósferas explosivas, como ambientes en los que hay líquidos, gases o polvo inflamables.** *Insertar o retirar la batería del cargador puede encender el polvo o los vapores.*
- **Si el contenido de las baterías entra en contacto con la piel, lave el área de inmediato con agua y jabón suave.** *Si el líquido de la batería entra en contacto con los ojos, enjuague con agua manteniendo los ojos abiertos durante 15 minutos o hasta que la irritación cese. Si se necesita atención médica, el electrolito de las baterías de LI-ION contiene una mezcla de carbonatos orgánicos líquidos y sales de litio. Las baterías de NI-CD contienen una solución de hidróxido de potasio al 25%-35%.*
- **El contenido de las células de la batería abierta puede generar irritación respiratoria.** *Respire aire fresco. Si los síntomas persisten, busque atención médica.*

**⚠ ADVERTENCIA: Peligro de quemaduras.** *El líquido de la batería puede encenderse si se expone a chispas o llamas.*

- **Cargue los paquetes de baterías sólo con cargadores de PORTER-CABLE.**
- **NO salpique o sumerja en agua u otros líquidos.** *Esto puede causar una falla prematura de las células.*
- **No almacene ni utilice la herramienta y el paquete de baterías en lugares en los que la temperatura pueda alcanzar o superar los 40 °C (105 °F) (como en toldos al aire libre o construcciones de metal en verano).**

**⚠ ADVERTENCIA:** *Nunca intente abrir el paquete de baterías por ningún motivo. Si la caja del paquete de baterías está agrietada o dañada, no la introduzca en el cargador. No comprima, deje caer ni dañe el paquete de baterías. No utilice un paquete de baterías o un cargador que haya recibido un golpe fuerte, se haya caído, esté agotado o dañado de alguna forma (por ejemplo, perforado con un clavo, golpeado con un martillo, pisado). Los paquetes de baterías dañados deben devolverse al centro de mantenimiento para su reciclado.*

**⚠ ADVERTENCIA: Riesgo de incendio. No guarde o transporte la batería de ninguna manera que permita que los terminales expuestos de la batería entren en contacto con objetos metálicos.** *Por ejemplo, no coloque la batería en delantales, bolsillos, cajas de herramientas, cajas de juegos de productos, cajones, etc. con clavos, llaves, tornillos sueltos, etc. Transportar baterías puede provocar incendios si los terminales de la batería entran en contacto accidentalmente con materiales conductores como llaves, monedas, herramientas de mano u objetos similares. Las Normas para Materiales Peligrosos del Departamento de Transporte de los EE.UU. (HMR) concretamente prohíben transportar baterías comercialmente o en aviones (es decir, empacadas en maletas y equipaje de mano) A MENOS que estén debidamente protegidas de cortocircuitos. Por lo tanto, cuando transporte baterías individuales, asegúrese de que los terminales de la batería estén protegidos y bien aislados de materiales que puedan hacer contacto y causar un cortocircuito. **NOTA: Las baterías de iones de LI-ION no deben colocarse dentro del equipaje registrado.***

#### **RECOMENDACIONES CON RESPECTO AL ALMACENAMIENTO**

1. El mejor lugar de almacenamiento es uno que sea fresco y seco fuera de la luz solar directa y de un exceso de calor o frío.
2. El almacenamiento prolongado no dañará el paquete de baterías o el cargador. En las condiciones adecuadas, las baterías de LI-ION pueden almacenarse durante 5 años o más.

#### **PROCEDIMIENTO DE CARGA**

Los cargadores PORTER-CABLE están diseñados para cargar paquetes de baterías PORTER-CABLE. Los tiempos de carga son: PCC690L y PCC692 y PCC692L de 35 a 100 min, PCC691L de 65 a 200 min, PCC695L de 160 a 300 min, y PCC699L de 65 a 200 min según el paquete que se cargue.

1. Enchufe el cargador en un tomacorriente adecuado antes de insertar el paquete de baterías.
2. Introduzca el paquete de baterías en el cargador.
3. La luz LED titilará, lo que indica que la batería se está cargando.
4. La luz LED fija indicará que la carga ha finalizado. El paquete está completamente cargado y puede utilizarse en este momento o dejarse en el cargador.

## DIAGNÓSTICO DEL CARGADOR

Este cargador está diseñado para detectar ciertos problemas que pueden surgir con los paquetes de baterías o la fuente de alimentación. Los problemas se indican mediante una luz LED que titila en diferentes patrones.

### BATERÍA EN MAL ESTADO



El cargador puede detectar una batería débil o dañada. La luz LED titila en el patrón indicado en la etiqueta. Si observa este patrón intermitente de batería en mal estado, interrumpa la carga de la batería. Devuélvala a un centro de mantenimiento o a un lugar de recolección para reciclado.

### RETRASO POR PAQUETE CALIENTE/FRÍO



Cuando el cargador detecta una batería excesivamente caliente o excesivamente fría, enciende automáticamente un Retraso por paquete caliente/frío que suspende la carga hasta que la batería se normaliza. Después de esto, el cargador cambia automáticamente al modo de Paquete cargando. Esta función garantiza la duración máxima de la batería. La luz titila en el patrón indicado en la etiqueta.

### LÍNEA DE POTENCIA CON PROBLEMAS



Cuando el cargador se utiliza con algunas fuentes de alimentación portátiles, como generadores o fuentes que convierten CC a CA, el cargador puede suspender temporalmente la operación. La luz LED titila en el patrón indicado en la etiqueta. Esto indica que la fuente de alimentación está fuera de los límites.

### DEJAR LA BATERÍA EN EL CARGADOR

El cargador y el paquete de baterías se pueden dejar conectados indefinidamente con la luz LED encendida. El cargador mantendrá el paquete de baterías como nuevo y completamente cargado. Este cargador posee un modo Tune-up automático que iguala o equilibra las celdas individuales en el paquete de baterías para que éste funcione a máxima capacidad. Los paquetes de baterías deben ajustarse semanalmente o siempre que la batería ya no suministre la misma cantidad de potencia. Para utilizar el modo Tune-up automático, coloque el paquete de baterías en el cargador y déjelo allí durante 8 horas como mínimo.

### NOTAS IMPORTANTES SOBRE LA CARGA

1. Obtendrá una duración más prolongada y un mejor rendimiento si el paquete de baterías se carga cuando la temperatura ambiente está entre 18 °C y 24 °C (65 °F y 75 °F). NO cargue el paquete de batería con una temperatura ambiental por debajo de +4,5 °C (+40 °F) o por encima de +40,5 °C (+105 °F). Esto es importante y evitará daños graves en el paquete de baterías.
2. El cargador y el paquete de baterías pueden estar calientes al tacto durante la carga. Esto es una condición normal y no indica un problema. Para facilitar el enfriado del paquete de baterías después de su uso, evite colocar el cargador o el paquete de baterías en un ambiente cálido, como debajo de un toldo de metal o en un remolque sin aislamiento.
3. Si el paquete de baterías no se carga adecuadamente:
  - a. Revise el tomacorriente enchufando una lámpara u otro aparato
  - b. Verifique si el tomacorriente está conectado a un interruptor que corta la energía cuando usted apaga las luces.
  - c. Mueva el cargador y el paquete de baterías a un lugar donde la temperatura ambiental sea de aproximadamente 18 °C a 24 °C (65 °F a 75 °F).
  - d. Si los problemas de carga persisten, lleve la herramienta, el paquete de baterías y el cargador al centro de mantenimiento local.
4. Se debe recargar el paquete de baterías cuando no produce energía suficiente para tareas que previamente realizaba con facilidad. NO CONTINÚE utilizando la herramienta en estas condiciones. Siga el procedimiento de carga. También se puede cargar un paquete de baterías parcialmente usado cuando se desee, sin ningún efecto negativo sobre éstas.

## DESCRIPCIÓN FUNCIONAL

### Figura 1

1. Interruptor de gatillo
2. Interruptor de bloqueo del gatillo
3. Rueda de ajuste de profundidad
4. Indicador de ajuste de profundidad
5. Luces de trabajo/batería baja/indicador de atasco
6. Palanca de liberación de parada
7. Seguro de liberación de atascos
8. Activador por contacto
9. Cargador
10. Seguro de liberador
11. Gancho de suspensión

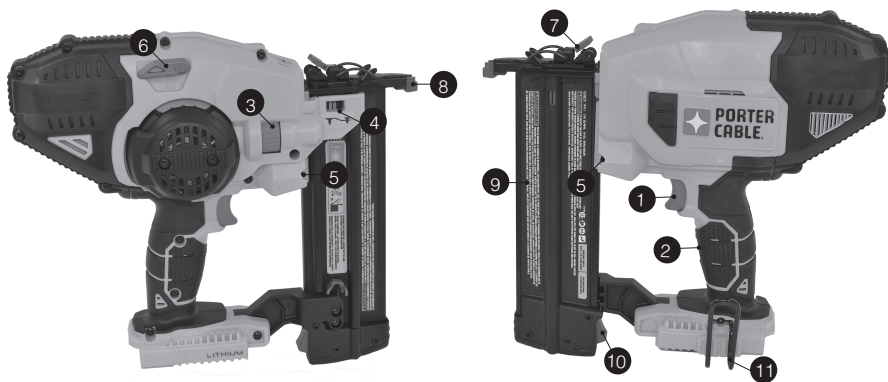

Este producto es compatible con todas las baterías y los cargadores detallados en el siguiente cuadro.

Batería: Li-Ion de 20V Max\*: PCC680L, PCC681L, PCC682, PCC682L, PCC685L

Cargador: Li-Ion de 20V Max\*: PCC690L, PCC691L, PCC692L, PCC695L, PCC699L

## INSTRUCCIONES DE OPERACIÓN

### INSTALACIÓN Y EXTRACCIÓN DEL PAQUETE DE BATERÍA DE LA HERRAMIENTA

**⚠ADVERTENCIA:** Asegúrese de que el botón de bloqueo del gatillo esté acoplado para impedir el accionamiento del interruptor antes de quitar o instalar la batería.

#### PARA INSTALAR EL PAQUETE DE BATERÍAS:

Instale el paquete de batería (2A) firmemente en la herramienta hasta escuchar un chasquido como se muestra en **la Figura 2**. Asegúrese de que el paquete de batería esté completamente asentado y totalmente bloqueado en su posición.

#### PARA QUITAR EL PAQUETE DE

**BATERÍAS:** Presione el botón de liberación de la batería (3A) como se muestra en **la Figura 3** y retire el paquete de batería de la herramienta.

## FUNCIONAMIENTO

**⚠ADVERTENCIA:** Lea la sección titulada

**Advertencias de seguridad de la clavadora** al principio

de este manual. Lleve siempre protección ocular y auditiva cuando utilice esta herramienta. No apunte la clavadora a ninguna persona ni a usted mismo. Para un funcionamiento seguro, complete los siguientes procedimientos y verificaciones antes de cada utilización de la clavadora.

**⚠ADVERTENCIA:** Para reducir el riesgo de lesión corporal, desconecte la el paquete de batería de la herramienta antes de realizar mantenimiento, desatascar clavos, marcharse de la zona de trabajo, mover la herramienta a otro lugar o entregar la herramienta a otra persona.

**⚠ADVERTENCIA:** Siempre use protección ocular [ANSI Z87.1 (CAN/CSA Z94.3)] y protección auditiva ANSI S12.6 (S3.19) adecuadas al operar la herramienta.

Esta clavadora inalámbrica **PORTER-CABLE** está ensamblada de acuerdo con el estándar ANSI SNT-101-2002.

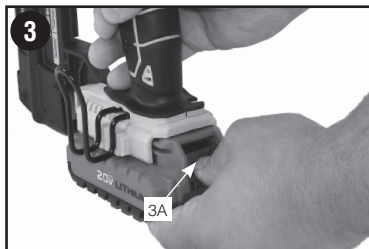
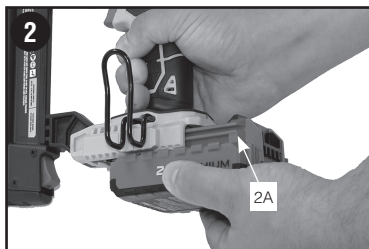

**⚠ADVERTENCIA:** *Mantenga los dedos ALEJADOS del gatillo cuando no esté clavando clavos para evitar el disparo accidental.* NO TRANSPORTE NUNCA la herramienta con el dedo en el gatillo.

1. Lleve protección ocular, auditiva y respiratoria adecuada.
2. Saque la batería de la herramienta y engrane el botón de bloqueo del gatillo.
3. Bloquee el liberador del propulsor en la posición de atrás y saque todas las tiras de clavos del cargador.
4. Compruebe que el activador por contacto y las piezas del liberador del propulsor funcionen de forma suave y correcta. No utilice la herramienta si alguna pieza no funciona correctamente.
5. NO UTILICE NUNCA una herramienta con piezas dañadas.

#### **PARA UTILIZAR LA CLAVADORA**

**⚠ADVERTENCIA:** El interruptor de contacto debe presionarse y seguirse de la presión completa del gatillo para cada clavo, seguido de la liberación del interruptor de contacto y el gatillo después de cada clavo.

**⚠ADVERTENCIA:** La batería siempre debe quitarse y acoplarse el bloqueo del gatillo cuando se realizan ajustes o cuando la herramienta no está en uso.

1. Presione por completo el interruptor de contacto contra la superficie de trabajo.
2. Accione el gatillo y el motor arrancará. (el clavo se aplicará en la superficie de trabajo).
3. Suelte el gatillo.
4. Levante el activador por contacto de la superficie de trabajo.
5. Repita los pasos 1 a 4 para la siguiente aplicación.

#### **PREPARACIÓN DE LA HERRAMIENTA**

**⚠ADVERTENCIA:** **NUNCA pulverice ni aplique de cualquier otro aceite, lubricante o solvente de limpieza dentro de la herramienta.** *Esto puede afectar seriamente su vida útil y funcionamiento.*

**⚠ADVERTENCIA:** La batería siempre debe quitarse y acoplarse el bloqueo del gatillo cuando se realizan ajustes o cuando la herramienta no está en uso.

1. **Lea la sección de instrucciones de seguridad de este manual.**
2. Siempre use protección ocular y auditiva.
3. Quite la batería de la herramienta y cargue por completo.
4. Verifique que el cargador esté vacío de clavos.
5. Compruebe que el activador por contacto y las piezas del liberador del propulsor funcionen de forma suave y correcta. No utilice la herramienta si alguna pieza no funciona correctamente.
6. No apunte la herramienta a ninguna persona ni a usted mismo.
7. Introduzca el paquete de batería totalmente cargado.

#### **CARGA DE LA HERRAMIENTA**

**⚠ADVERTENCIA:** No apunte la herramienta a ninguna persona ni a usted mismo. Pueden producirse graves lesiones corporales.

**⚠ADVERTENCIA:** No cargue nunca clavos con el activador por contacto o el gatillo activados. Pueden producirse lesiones corporales.

**⚠ADVERTENCIA:** Saque siempre la batería antes de cargar o descargar los clavos. Pueden producirse graves lesiones corporales.

**⚠ADVERTENCIA:** La batería siempre debe quitarse y acoplarse el bloqueo del gatillo cuando se realizan ajustes o cuando la herramienta no está en uso.

**⚠PRECAUCIÓN:** Mantenga los dedos alejados del propulsor para prevenir lesiones.

1. Presione el seguro del impulsor (10) y tire del cargador hacia abajo.
2. Inserte los clavos en el lateral del cartucho. Verifique que las puntas del clavo apunten hacia el frente del cargador, debajo de la guía para clavos (4A) en la canaleta de clavos **como se muestra en la figura 4.**
3. Empuje el cargador para cerrarlo hasta que se fije en su lugar.

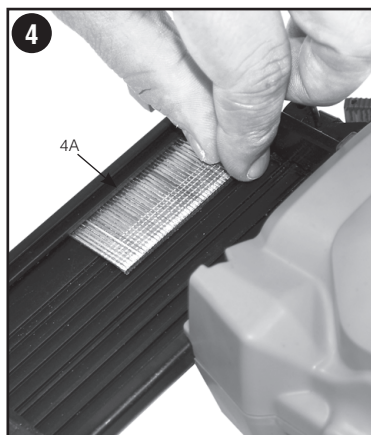

## DESCARGA DE LA HERRAMIENTA

**⚠ADVERTENCIA:** La batería siempre debe quitarse y acoplarse el bloqueo del gatillo cuando se realizan ajustes o cuando la herramienta no está en uso.

1. Presione el seguro del impulsor y tire del cargador hacia abajo.
2. Incline la herramienta hacia arriba hasta que la tira de clavos se deslice libremente fuera del cargador.
3. Abra la puerta del liberador de atascos en el interruptor de contacto para verificar que no queden clavos.

## AJUSTE DE LA PROFUNDIDAD (FIG. 5)

La profundidad a la que se clava un clavo puede ajustarse utilizando la rueda de ajuste de profundidad (3) en el lado de la herramienta.

**⚠ADVERTENCIA:** Para reducir el riesgo de lesiones graves debidas a una puesta en marcha accidental al tratar de ajustar la profundidad, SIEMPRE:

- Saque la batería.
- Engrane el botón de bloqueo del gatillo.
- Evite el contacto con el gatillo durante los ajustes.

La configuración de profundidad se encuentra en una escala deslizante, donde el lado derecho es el más superficial y el lado izquierdo es el más profundo.

1. Para colocar el clavo más superficial, gire la rueda de ajuste de profundidad (3) a la configuración menor, hacia la derecha en el indicador de ajuste de profundidad (4).

2. Para colocar el clavo más profundo, gire la rueda de ajuste de profundidad (3) a la configuración más alta, hacia la izquierda en el indicador de ajuste de profundidad (4).

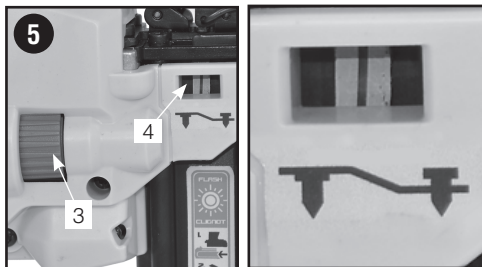

## LUCES DE TRABAJO (FIG. 6)

Hay luces de trabajo (5) ubicadas a cada lado de la clavadora. Las luces de trabajo se encienden al presionar el interruptor de contacto.

**NOTA:** Estas luces de trabajo sirven para iluminar la superficie de trabajo inmediata y no se diseñaron para usarse como linterna.

**INDICADOR DE BATERÍA BAJA:** Las luces de trabajo parpadearán y luego se apagarán por completo para indicar batería baja.

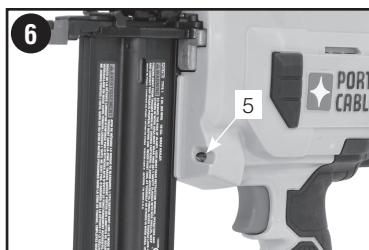

**LOW BATTERY..... ■■■■**

**INDICADOR DE CLAVO ATASCADO:** Las luces de trabajo parpadearán de forma continua si se atasca un clavo en la boquilla (vea **Eliminación de un clavo atascado**)

**JAMMED NAIL ..... ■■■■■■■■■■■■**

## LIBERACIÓN DE PARADA (FIG. 7)

**⚠ADVERTENCIA:** Si se produce un atasco, la herramienta se inactivará y deberá reiniciarla. Para hacerlo, siga las instrucciones con respecto a la eliminación de un clavo atascado. Luego quite el paquete de batería y vuelva a insertarlo. La herramienta ahora funcionará.

Si se utiliza la clavadora en rigurosa aplicación cuando se usa toda la energía disponible del motor para clavar un clavo, la herramienta puede pararse. La hoja de la guía no completó el ciclo de la guía y el indicador de obstrucción/parada parpadeará. Gire la palanca de liberación de detención (6) en la herramienta y el mecanismo se liberará como se muestra en la **figura 7**.

**NOTA:** La herramienta se desactivará y no se reajustará hasta que se haya sacado la batería y se haya vuelto a insertar. Si la hoja de transmisión no regresa

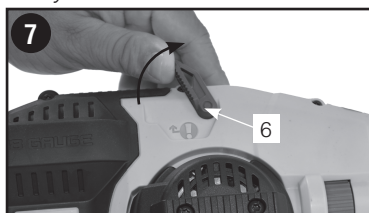



automáticamente a la posición inicial, proceda a “**Eliminación de un clavo atascado**”. Si el aparato sigue parándose, revise el material y la longitud del clavo para asegurarse de que no se trate de una aplicación demasiado rigurosa.

## **ELIMINACIÓN DE UN CLAVO ATASCADO (FIG. 8)**

**⚠ADVERTENCIA:** Para reducir el riesgo de lesiones personales, desconecte el paquete de batería de la herramienta y acople el bloqueo del gatillo antes de realizar mantenimiento o eliminar un clavo atascado.

Si se atasca un clavo en la tobera, no apunte la herramienta hacia usted y siga estas instrucciones para extraerlo:

1. Saque la batería de la herramienta y engrane el botón de bloqueo del gatillo.

2. Gire la palanca de liberación de detención (6) en la herramienta para liberar la hoja de transmisión y liberar el atasco. Si la herramienta aún está atascada, siga los pasos 3 a 12 a continuación.

3. Presione el seguro del impulsor (10) y tire del cartucho (8) hacia abajo.

4. Incline la herramienta hacia arriba hasta que la tira de clavos se deslice libremente fuera del cargador.

5. Levante el seguro para liberar al atasco (7) y luego tire para abrir la puerta delantera (12).

6. Saque el clavo atascado con unas pinzas si es necesario.

7. Si la hoja de transmisión está hacia abajo, inserte un destornillador u otra varilla en el interruptor de contacto y empuje la hoja de transmisión nuevamente en su posición.

8. Cierre la puerta delantera y acople la forma de cable (13) debajo de las 2 alas en el interruptor de contacto. Empuje el seguro hacia abajo (7) hasta que se bloquee en su lugar.

9. Vuelva a insertar los clavos en el cargador (consulte **Carga de la herramienta**).

10. Empuje el cargador para cerrarlo hasta que encaje en su lugar.

11. Vuelva a insertar la batería.

12. Desacople el bloqueo del interruptor (2), lo que permite accionar el gatillo.

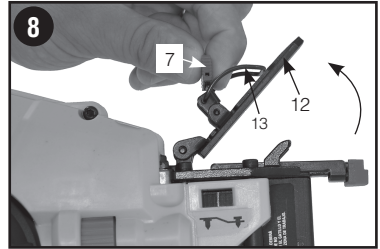

**⚠ADVERTENCIA:** Si se produce un atasco, la herramienta se inactivará y deberá reiniciarla. Para hacerlo, siga las instrucciones con respecto a la eliminación de un clavo atascado. Luego quite el paquete de batería y vuelva a insertarlo. La herramienta ahora funcionará.

**NOTA:** Si los clavos quedan obstruidos con frecuencia en el interruptor de contacto, lleve la herramienta a reparar a un centro autorizado de servicio de **PORTER-CABLE**.

## **FUNCIONAMIENTO EN CLIMAS FRÍOS**

Cuando utilice herramientas a temperaturas bajo cero:

1. Mantenga la herramienta lo más caliente posible antes de utilizarla.

2. Accione la herramienta de 5 o 6 veces en madera de desecho antes de usarla.

## **FUNCIONAMIENTO EN CLIMAS CÁLIDOS**

La herramienta debería funcionar normalmente. Sin embargo, no exponga la herramienta a la luz solar directa, ya que el calor excesivo puede deteriorar los topes y otras piezas de goma con lo cual aumenta la necesidad de mantenimiento.

## **GANCHO PARA COLGAR (FIG. 9-10)**

**⚠ADVERTENCIA:** Quite los clavos del cargador antes de realizar ajustes o reparaciones en esta herramienta. De lo contrario, pueden producirse lesiones graves.

**⚠ADVERTENCIA:** Para reducir el riesgo de lesiones personales graves, desconecte el paquete de batería de la herramienta antes de realizar ajustes, cambiar accesorios, realizar reparaciones o mover la herramienta. Estas medidas de seguridad preventiva reducen el riesgo de poner en marcha la herramienta accidentalmente.

**⚠PRECAUCIÓN:** Cuando no la use, coloque la herramienta sobre su lateral en una superficie estable donde no se encienda automáticamente ni represente un riesgo por caída. Algunas herramientas con paquetes de baterías grandes se sostienen verticalmente sobre dichos paquetes, pero pueden voltearse fácilmente.

Las clavadoras inalámbricas **PORTER-CABLE** tienen un gancho para colgar (11) para un acceso y almacenamiento conveniente durante el uso.

## PARA INSTALAR EL GANCHO PARA COLGAR

**⚠ADVERTENCIA:** La batería siempre debe quitarse y acoplarse el bloqueo del gatillo cuando se realizan ajustes o cuando la herramienta no está en uso.

1. Saque el paquete de batería de la herramienta y acople el botón de bloqueo del gatillo.
2. Con un destornillador quite el tornillo de la cavidad del gancho para colgar en la base de la herramienta (14).
3. Coloque la pestaña delantera del gancho para colgar (11) en la cavidad en la base de la herramienta (14) como se muestra en la **Figura 9**.
4. Sujete el gancho para colgar (11) con el tornillo provisto (15) y ajuste firmemente con un destornillador como se muestra en la **Figura 10**.
5. Cambie el paquete de batería.

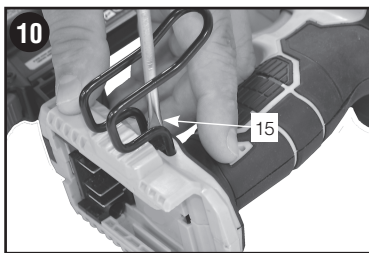
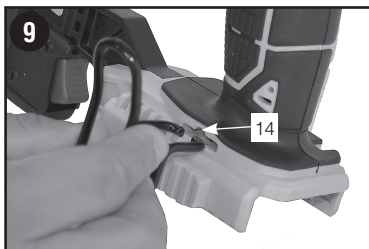

## MANTENIMIENTO

**⚠ADVERTENCIA:** Para reducir el riesgo de lesiones, apague el aparato, desacople el bloqueo del gatillo y saque la batería antes de instalar y quitar accesorios y antes de realizar ajustes o reparaciones. Un arranque accidental podría causar lesiones.

### Tabla de mantenimiento diario

**ACCIÓN:** Limpie el cargador, el liberador del propulsor y el mecanismo de activador por contacto.

**POR QUÉ:** Permite un funcionamiento suave, reduce el desgaste y evita atascos.

**CÓMO:** Limpie la herramienta con un paño limpio y húmedo. No engrase ni lubrique esta herramienta. El uso de aceites, lubricantes periódicos o solventes no se recomienda, ya que tienden a atraer suciedad.



## LIMPIEZA

**⚠ADVERTENCIA:** Sople la suciedad y el polvo de todos los conductos de ventilación con aire seco, al menos una vez por semana. Para reducir el riesgo de lesiones, utilice siempre protección para los ojos aprobada ANSI Z87.1 al realizar esta tarea.

**⚠ADVERTENCIA:** Nunca utilice solventes ni otros químicos abrasivos para limpiar las piezas no metálicas de la herramienta. Estos productos químicos pueden debilitar los materiales plásticos utilizados en estas piezas. Utilice un paño humedecido sólo con agua y jabón neutro. Nunca permita que penetre líquido dentro de la herramienta ni sumerja ninguna de las piezas en un líquido.

## LUBRICACIÓN

**⚠ADVERTENCIA:** **NUNCA pulverice ni aplique de cualquier otro lubricante o solvente de limpieza dentro de la herramienta.** Esto puede afectar seriamente su vida útil y funcionamiento.

Las herramientas **PORTER-CABLE** se lubrican correctamente en la fábrica y están listas para su uso. Sin embargo, se recomienda que una vez al año lleve o envíe la herramienta a un centro de servicio certificado de **PORTER-CABLE** para su inspección y limpieza a fondo.

## ACCESORIOS

**⚠ADVERTENCIA:** En caso de accesorios no suministrados por **PORTER-CABLE** que no se han sometido a pruebas junto con este producto, el uso de tales accesorios con esta herramienta podría ser peligroso. Para reducir el riesgo de lesión, solo deben utilizarse con este producto los accesorios recomendados por **PORTER-CABLE**. Puede obtener una línea completa de accesorios de su centro de servicio de fábrica de **PORTER-CABLE** o un centro de servicio de garantía autorizado por **PORTER-CABLE**. Visite nuestro sitio web en [www.portercable.com](http://www.portercable.com) para obtener un catálogo o para obtener los datos de contacto de su proveedor más cercano.

## REPUESTOS

**⚠ADVERTENCIA:** Para reducir el riesgo de lesiones personales, desconecte el paquete de batería de la herramienta y acople el bloqueo del gatillo antes de realizar tareas de mantenimiento o extraer un clavo atascado.

La herramienta está equipada con una punta adicional que no daña (16) ubicada en el lado del cargador de clavos como se muestra en la **Figura 11**.

1. Para reemplazar la punta, simplemente tire de la punta anterior y deslice la nueva punta en el activador por contacto como se muestra en la **Figura 12**.

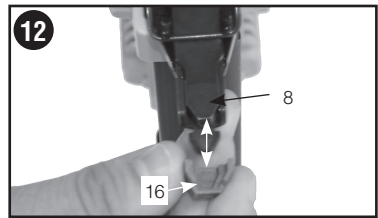
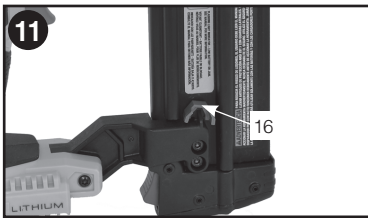

Utilice siempre piezas de repuesto idénticas. Para ver una lista de piezas o pedir piezas, visite nuestro sitio web en [www.portercable.com](http://www.portercable.com). También puede pedir piezas a su centro de servicio de fábrica más cercano de **PORTER-CABLE** o al centro de servicio de garantía autorizado por **PORTER-CABLE**. O puede llamar a nuestro centro de atención al cliente al (888) 848-5175.

## SERVICIO Y REPARACIONES

**⚠ADVERTENCIA:** Para reducir el riesgo de lesiones personales graves, quite los clavos del cargador antes de realizar ajustes o reparar esta herramienta. El cargador y el paquete de baterías no pueden repararse.

### El sello RBRC®

El sello RBRC® (Rechargeable Battery Recycling Corporation) en las baterías (unidades de batería) de níquel cadmio, níquel e hidruro metálico o de iones de litio indica que el costo de reciclaje de estas baterías (o unidades de batería) al llegar al final de su vida de servicio ya ha sido pagado por PORTER-CABLE. En algunas áreas, es ilegal depositar baterías de níquel cadmio, níquel e hidruro metálico o de iones de litio gastadas en la basura o la corriente de residuos sólidos urbanos; el programa Call 2 Recycle® proporciona una alternativa ecológica.

Call 2 Recycle, Inc., en cooperación con PORTER-CABLE y otros usuarios de baterías, han establecido programas en los Estados Unidos y Canadá para facilitar la recolección de baterías de níquel cadmio, níquel e hidruro metálico o de iones de litio gastadas. Al llevar sus baterías de níquel cadmio, níquel e hidruro metálico y de iones de litio gastadas a un centro de servicio autorizado por PORTER-CABLE o al minorista local para que sean recicladas, ayuda a proteger el medio ambiente y a conservar recursos naturales. También puede comunicarse con el centro de reciclaje de su localidad para mayor información sobre dónde llevar sus baterías gastadas. RBRC® es una marca comercial registrada de Call 2 Recycle, Inc.



## MANTENIMIENTO Y REPARACIONES

El mantenimiento de este producto no puede ser realizado por el usuario. Dentro del cargador no hay piezas a las que el usuario pueda hacerles mantenimiento. El mantenimiento de la herramienta debe realizarse en un centro de mantenimiento autorizado para evitar daños a los componentes internos, sensibles a la estática. Para

# RESOLUCIÓN DE PROBLEMAS

<b>Problema</b>	<b>Causa posible</b>	<b>Solución posible</b>
- La unidad no arranca.	- El paquete de batería no está instalado correctamente. - El paquete de batería no está cargado.	- Compruebe la instalación del paquete de batería. - Compruebe los requisitos de carga del paquete de batería.
- La herramienta no acciona. (Luces encendidas, el motor no funciona)	- El bloqueo del interruptor está acoplado. - El motor deja de funcionar después de 2 segundos.	- Desacople el bloqueo del gatillo. - Funcionamiento normal: suelte el gatillo o el activador por contacto y vuelva a presionar
- La herramienta no acciona. (Las luces parpadean)	- Baja carga de batería o batería dañada.  - Clavo atascado.	- Cargue o reemplace la batería.  - Quite la batería, gire la palanca de liberación de detención. Extraiga el clavo atascado y vuelva a insertar el paquete de batería. - Visite un centro de servicio autorizado.
- La herramienta no acciona. (Las luces parpadean continuamente)	- Mecanismo atascado.  - Clavo atascado.	- Quite la batería, gire la palanca de liberación de detención. Extraiga el clavo atascado y vuelva a insertar el paquete de batería. - Visite un centro de servicio autorizado.
- La herramienta no acciona. (Luces encendidas, el motor funciona) - La herramienta no acciona. (Luces encendidas, el motor funciona, hoja de transmisión atascada)	- Baja carga de batería o batería dañada. - El ajuste de profundidad está fijado demasiado poco profundo. - La herramienta no está aplicada firmemente a la pieza de trabajo. - Material y longitud del clavo para aplicación demasiado difícil.	- Cargue o reemplace la batería. - Gire la rueda de ajuste de profundidad a una configuración más profunda. - Lea el manual de instrucciones.  - Seleccione el material o longitud apropiados del clavo.
- La herramienta funciona pero no clava lo clavos totalmente.	- No hay clavos en el cargador. - Clavos del tamaño o ángulo incorrecto.	- Cargue los clavos en el cargador. - Use solo los clavos recomendados.
- La herramienta funciona pero no se clava ningún clavo.	- Suciedad en el activador por contacto o cargador. - Clavo atascado. - Clavos del tamaño o ángulo incorrecto. - Material y longitud del clavo para aplicación demasiado difícil.	- Quite la suciedad.  - Lea "Quitar un clavo atascado". - Use solo los clavos recomendados. - Use solo los clavos recomendados.
- Clavo atascado.	- Baja carga de batería o batería dañada. - Suciedad en la boquilla o el cargador.	- Cargue o reemplace la batería. - Quite la suciedad. - Inserte el paquete de batería en el cargador hasta que se encienda el LED.
- El paquete de batería no carga.	- Paquete de batería no insertado en el cargador. - Cargador no enchufado.	- Enchufe el cargador a un tomacorriente que funcione correctamente. Consulte la sección "Notas importantes de carga" para ver más información. - Traslade el cargador y el paquete de batería a una temperatura ambiente superior a 4,5 °C (40 °F) o por debajo de +40,5 °C (105 °F). - Deje enfriar el paquete de batería.
- La unidad se apaga abruptamente.	- El paquete de batería ha alcanzado su límite térmico máximo. - Sin carga. (Para maximizar la duración del paquete de batería, está destinado a apagarse de repente cuando se agota la carga).	- Colóquelo en el cargador y deje cargar.

Para obtener asistencia con su producto, visite nuestro sitio web en [www.portercable.com](http://www.portercable.com) para ver una lista de los centros de servicio o llame al centro de atención al cliente de PORTER-CABLE al (888) 848-5175.

obtener información acerca de PORTER-CABLE, sus centros de mantenimiento o centros de mantenimiento con garantía autorizados, visite nuestro sitio web en [www.portercable.com](http://www.portercable.com) o comuníquese con nuestro Centro de atención al cliente al (888) 848-5175. Todas las reparaciones realizadas en nuestros centros de mantenimiento están completamente garantizadas en relación con los materiales defectuosos y la mano de obra. No podemos otorgar garantías en relación con las reparaciones ni los intentos de reparación de otras personas.

También puede escribirnos solicitando información a PORTER-CABLE, 4825 Highway 45 North, Jackson, Tennessee 38305; referencia: Mantenimiento de productos. Asegúrese de incluir toda la información mencionada en la placa de la herramienta (número de modelo, tipo, número de serie, etc.).

Este aparato digital Clase B cumple con la norma canadiense ICES-003.

Este mecanismo cumple con la parte 15 de las normas de la Comisión Federal de Comunicaciones de Estados Unidos (FCC). La operación está sujeta a las dos condiciones siguientes: (1) Este mecanismo posiblemente no cause interferencia perjudicial; y (2) este mecanismo puede aceptar cualquier interferencia recibida, incluso interferencia que podría provocar una operación no deseada.

**NOTA:** Este equipo ha sido probado y se encontró que cumple con los límites para dispositivo digital Clase B, según la parte 15 de las normas de la FCC. Estos límites están diseñados para brindar protección razonable contra interferencia perjudicial en una instalación residencial. Este equipo genera, usa y puede irradiar energía en frecuencia de radio y, si no se instala y se usa de acuerdo con las instrucciones, puede provocar interferencia perjudicial en las comunicaciones de radio. Sin embargo, no hay garantía de que la interferencia no ocurra en una instalación en particular. Si este equipo provoca interferencia perjudicial en la recepción de radio o televisión, lo que se puede determinar al apagar y encender el equipo, el usuario debe tratar de corregir la interferencia mediante una o más de las siguientes medidas:

- Cambiar la orientación o la ubicación de la antena de recepción.
- Aumentar la separación entre el equipo y el receptor.
- Conectar el equipo a un tomacorriente sobre un circuito diferente de aquel al que está conectado el receptor.
- Consultar al vendedor o pedir la ayuda de un técnico en radio y televisión con experiencia.

Los cambios o las modificaciones que se le realicen a esta unidad sin aprobación expresa del tercero responsable del cumplimiento pueden anular la autorización del usuario para operar el equipo. Este aparato digital de la clase B se conforma con ICES-003 canadiense.

## ACCESORIOS

**⚠ADVERTENCIA:** Utilice sólo casquillos de impacto. Los casquillos que no son de impacto pueden quebrarse y causar una situación peligrosa. Revise los casquillos antes de utilizarlos para asegurarse de que no estén trizados.

Puede encontrar la línea completa de accesorios en los centros de mantenimiento de fábrica PORTER-CABLE o centros de mantenimiento con garantía autorizados de PORTER-CABLE. Visite nuestro sitio web [www.portercable.com](http://www.portercable.com) para obtener un catálogo o para conocer el nombre de su proveedor más cercano.

## **GARANTÍA LIMITADA DE TRES AÑOS**

PORTER-CABLE reparará o reemplazará, sin cargo, cualquier defecto ocasionado por materiales defectuosos o mano de obra durante tres años a partir de la fecha de compra, en el caso de las herramientas (dos años para las baterías). Esta garantía no cubre fallas en las piezas que resulten del desgaste normal de la herramienta o de su utilización inadecuada. Para obtener información detallada sobre la cobertura de la garantía y sobre reparaciones, visite [www.portercable.com](http://www.portercable.com) o llame al (888) 848-5175. Esta garantía no se extiende a los accesorios o a los daños causados por terceros al intentar realizar reparaciones. Esta garantía le concede derechos legales específicos; pueden existir otros derechos que varían según el estado o la provincia. Además de la garantía, las herramientas PORTER-CABLE están cubiertas por nuestro:

**SERVICIO GRATUITO DE 1 AÑO:** PORTER-CABLE realizará el mantenimiento y reemplazará las piezas gastadas tras el uso normal, sin costo alguno, en cualquier momento durante el primer año después de la compra.

**GARANTÍA DE DEVOLUCIÓN DE DINERO DE 90 DÍAS:** Si por alguna razón no estuviera plenamente satisfecho con el rendimiento de su herramienta eléctrica PORTER-CABLE, puede devolver el producto dentro de los 90 días siguientes a la fecha de compra acompañado del recibo. De esta manera, se le reintegrará el importe total del producto sin formularle pregunta alguna.

**AMÉRICA LATINA:** Esta garantía no se aplica a los productos que se venden en América Latina. Para los productos que se venden en América Latina, debe consultar la información de la garantía específica del país que viene en el empaque, llamar a la compañía local o visitar el sitio Web a fin de obtener esa información. Para registrar la herramienta con el objeto de obtener el mantenimiento cubierto por la garantía, visite nuestro sitio Web, [www.portercable.com](http://www.portercable.com).

### **REEMPLAZO DE LAS ETIQUETAS DE ADVERTENCIA**

Si sus etiquetas de advertencia se vuelven ilegibles o faltan, llame al (888) 848-5175 para que se las reemplacen gratuitamente.

**PORTER  CABLE**

4825 Highway 45

North Jackson, TN 38305

(888) 848-5175

[www.portercable.com](http://www.portercable.com)



