

*If you have questions or comments, contact us.  
Pour toute question ou tout commentaire, nous contacter.  
Si tiene dudas o comentarios, contáctenos.*

**1-800-4-DEWALT • [www.dewalt.com](http://www.dewalt.com)**

**INSTRUCTION MANUAL  
GUIDE D'UTILISATION  
MANUAL DE INSTRUCCIONES**

INSTRUCTIVO DE OPERACIÓN, CENTROS DE SERVICIO Y PÓLIZA DE GARANTÍA. **ADVERTENCIA:** LÉASE ESTE INSTRUCTIVO ANTES DE USAR EL PRODUCTO.

---

# DEWALT®

---

**Generator DG3000, DG3000C**

**Generator with Electric Start DG4400B, DG4400BC, DG6300B, DG6300BC, DG7000B, DG7000BC**

**Génératrice DG3000, DG3000C**

**Génératrice avec démarrage électrique DG4400B, DG4400BC, DG6300B, DG6300BC, DG7000B, DG7000BC**

**Generador DG3000, DG3000C**

**Generador de encendido eléctrico DG4400B, DG4400BC, DG6300B, DG6300BC, DG7000B, DG7000BC**

## Components

- A. Wheel and handle kit (*DG4400B, DG4400BC, DG6300B, DG6300BC, DG7000B, DG7000BC*)
- B. DEWALT engine
- C. Lifting hook (included in A)
- (*DG4400B, DG4400BC, DG6300B, DG6300BC, DG7000B, DG7000BC*)
- D. Control panel, see Fig. 2 for individual model's control panel
- E. Air filter
- F. 18V DEWALT battery pack and charger (*DG4400B, DG4400BC, DG6300B, DG6300BC, DG7000B, DG7000BC*)
- G. Fuel cap
- H. Fuel tank
- I. Fuel gauge
- J. Choke control
- K. Fuel shut-off valve
- L. Recoil pull starter
- M. Oil fill/dipstick
- N. Oil drain plug
- O. Carbon canister (if equipped)
- P. Roll over valve (if equipped)

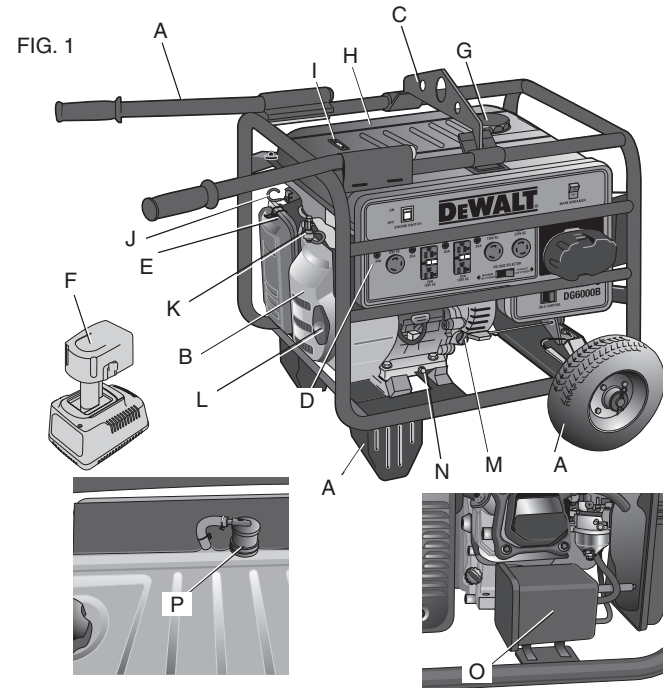

## Control Panel Layouts

- Q. Battery pack receptacle (shown with battery pack)
- R. Voltage selector switch
- S. Engine switch
- T. Main breaker
- U. Receptacle thermal circuit breakers
- V. GFCI duplex receptacles (120V)
- W. Twistlock receptacles (120V)
- X. Twistlock receptacles (120V/240V)
- Y. Idle control switch

FIG. 2

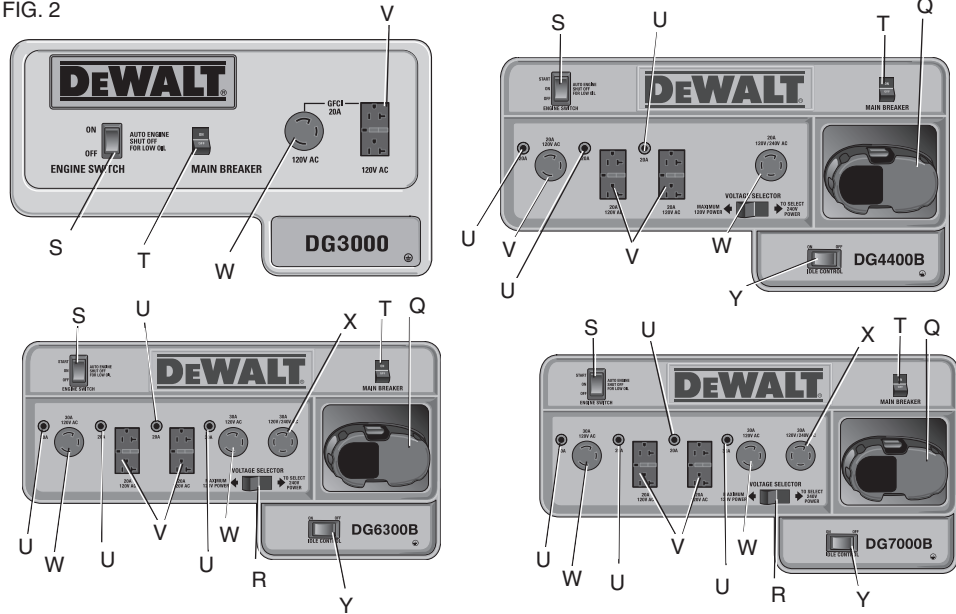

## Definitions: Safety Guidelines

The definitions below describe the level of severity for each signal word. Please read the manual and pay attention to these symbols.

**⚠DANGER:** Indicates an imminently hazardous situation which, if not avoided, **will** result in **death or serious injury**.

**⚠WARNING:** Indicates a potentially hazardous situation which, if not avoided, **could** result in **death or serious injury**.

**⚠CAUTION:** Indicates a potentially hazardous situation which, if not avoided, **may** result in **minor or moderate injury**.

**NOTICE:** Indicates a practice **not related to personal injury** which, if not avoided, **may** result in **property damage**.

IF YOU HAVE ANY QUESTIONS OR COMMENTS ABOUT THIS OR ANY DEWALT TOOL, CALL US TOLL FREE AT: **1-800-4-DEWALT (1-800-433-9258)**

## Important Safety Instructions

**⚠DANGER: Carbon Monoxide.** Using an engine indoors can kill you in minutes. Engine exhaust contains high levels of carbon monoxide (CO), a poisonous gas you cannot see or smell. You may be breathing CO even if you do not smell engine exhaust.

**⚠WARNING:** This product and its exhaust contain chemicals known to the State of California to cause cancer, and birth defects or other reproductive harm.

- **NEVER** use an engine inside homes, garages, crawlspaces or other partly enclosed areas. Deadly levels of carbon monoxide can build up in these areas. Using a fan or opening windows and doors does **NOT** supply enough fresh air.
- **ONLY** use outdoors and far away from open windows, doors and vents. These openings can pull in engine exhaust.

- Even when the engine is used correctly, CO may leak into your home. **ALWAYS** use a battery-powered or battery backup CO alarm in the home. **Read and follow all directions for CO alarm before using.** If you start to feel sick, dizzy or weak at anytime, move to fresh air immediately. See a doctor. You could have carbon monoxide poisoning.

**⚠WARNING:** Do not operate this unit until you read and understand this instruction manual and the engine instruction manual for safety, operation and maintenance instructions.

**IMPORTANT:** These products are equipped with spark-arresting mufflers. It is legally required in the state of California. It is a violation of California statutes section 130050 and/or sections 4442 and 4443 of the California Public Resources Code, unless the engine is equipped with a spark arrester, as defined in section 4442, and maintained in effective working order. Spark arresters are also required on some U.S. Forest Service land and may also be legally required under other statutes and ordinances.

## SAVE THESE INSTRUCTIONS



### ⚠DANGER: RISK OF ELECTROCUTION AND FIRE

- Back feeding electricity through a building's electrical system to the outside utility feed lines could endanger repair persons attempting to restore service.
- Never backfeed electricity through a structure's electrical system.

- Attempting to connect to the incoming utility service could result in electrocution.
- Restoration of electrical service while the generator is connected to the incoming utility could result in a fire or serious damage if a double throw transfer switch is not installed.
- Failure to use a double throw transfer switch when connecting to a structure's electrical system can damage appliances and WILL VOID the manufacturer's warranty.
- Water can conduct electricity! Water which comes in contact with electrically charged components can transmit electricity to the frame and other surfaces, resulting in electrical shock to anyone contacting them.
- Contact with worn or damaged extension cords could result in electrocution.
- Use of undersize extension cord(s) could result in overheating of the wires or attached items, resulting in fire.
- To connect to a structure's electrical system in a safe manner, always have a double-throw transfer switch installed by a qualified electrician and in compliance with local ordinances. (When installing a double-throw transfer switch, a minimum of 10 gauge wiring must be used.)
- Operate generator in a clean, dry, well ventilated area. Make sure hands are dry before touching unit.
- Inspect extension cords before use and replace with new cord if required.
- Use proper size (wire gauge) extension cord(s) for application; see **Use of Extension Cords** under *Assembly*.
- Use of ungrounded extension cord(s) could prevent operation of circuit breakers and result in electrical shock.
- Accidental leakage of electrical current could charge conductive surfaces in contact with the generator.
- Exceeding the load capacity of the generator by attaching too many items, or items with very high load ratings to it could result in overheating of some items or their attachment wiring resulting in fire or electrical shock.
- Attempting to use the unit when it has been damaged, or when it is not functioning normally could result in fire or electrocution.
- Removal of guarding could expose electrically charged components and result in electrocution.
- Always use an extension cord(s) having a grounding wire with an appropriate grounding plug. DO NOT use an ungrounded plug.
- Place generator on low conductivity surface such as a concrete slab. ALWAYS operate generator a minimum of 6' (1.8 m) from any conductive surface.
- See **Operating Heavy Loads** under *Operation*. Make sure that the summation of electrical loads for all attachments does not exceed the load rating of the generator.
- Do not operate generator with mechanical or electrical problem. Contact a DEWALT factory service center or a DEWALT authorized service center.
- Do not operate generator with protective guarding removed.

- **Unattended operation of this product could result in personal injury or property damage. To reduce the risk of fire, do not allow the engine to operate unattended.**
- Always remain in attendance with the engine when it is operating.



**⚠ DANGER: RISK OF EXPLOSION OR FIRE**

**WHAT CAN HAPPEN**

- Spilled gasoline and its vapors can become ignited from sparks from smoking products, electrical arcing, exhaust, flame, gases and hot engine components such as the muffler.
- Heat will expand fuel in the tank which could result in spillage and possible fire explosion.

**HOW TO PREVENT IT**

- Shut off engine and allow it to cool before removing cap and adding fuel to the tank.
- Use care in filling tank to avoid spilling fuel. Make sure the cap is secure and move unit away from fueling area before starting engine.
- Keep maximum fuel level below the shoulders on the debris screen to allow for expansion.

- **Combustible materials which come into contact with hot generator parts can become ignited.**
- Add fuel outdoors in a well ventilated area. Make sure there are no sources of ignition, such as smoking products near refueling location.
- Operate generator in a clean, dry, well ventilated area a minimum of 48" (1.2 m) from any building, object or wall. Do not operate unit indoors or in any confined area.
- Operate generator in an open area away from dry brush, weeds or other combustible materials.
- Store fuel in an OSHA-approved container, in a secure location away from work area.
- Improperly stored fuel could lead to accidental ignition. Fuel improperly secured could get into the hands of children or other unqualified persons.
- Engine speed has been factory set to provide safe operation. Tampering with the engine speed adjustment could result in overheating of attachments and could cause a fire.
- Never attempt to "speed-up" the engine to obtain more performance. Both the output voltage and frequency will be thrown out of standard by this practice, endangering attachments and the user.



**⚠ DANGER: RISK TO BREATHING (ASPHYXIATION)**

**WHAT CAN HAPPEN**

- Breathing exhaust fumes can cause serious injury or death! Engine exhaust contains high levels of carbon monoxide (CO), a poisonous gas you cannot see or smell. You may be breathing CO even if you do not smell engine exhaust.

**HOW TO PREVENT IT**

- NEVER use an engine inside homes, garages, crawlspaces, or other partly enclosed areas. Deadly levels of carbon monoxide can build up in these areas. Using a fan or opening windows and doors DOES NOT supply enough fresh air.
- **Only** use outdoors and far away from open windows, doors and vents. These openings can pull in engine exhaust.
- Keep children, pets and others away from area of operation.
- Always keep the exhaust pipe free of foreign objects.



**⚠ DANGER: RISK OF INJURY OR PROPERTY DAMAGE WHEN TRANSPORTING OR STORING**

**WHAT CAN HAPPEN**

- Oil and fuel can leak or spill and could result in fire or breathing hazard; serious injury or death can result. Oil leaks will damage carpet, paint or other surfaces in vehicles or trailers.

**HOW TO PREVENT IT**

- Never transport generator with fuel in the fuel system, fuel valve open or while generator is in operation.
- Always place generator on a protective mat when transporting to protect against damage to vehicle from leaks. Remove generator from vehicle immediately upon arrival at your destination. Always keep generator level and never lie on its side.
- Transport fuel only in an OSHA approved container.



### **⚠ WARNING: RISK OF HOT SURFACES**

#### **WHAT CAN HAPPEN**

- Touching exposed metal (muffler and other engine parts) can result in serious burns.

#### **HOW TO PREVENT IT**

- Never touch any exposed metal parts on generator during or immediately after operation. The generator will remain hot for several minutes after operation.
- Do not reach around protective shrouds or attempt maintenance until generator has been allowed to cool.



### **⚠ WARNING: RISK FROM MOVING PARTS**

#### **WHAT CAN HAPPEN**

- The engine can start accidentally if the flywheel is turned by hand or moved by pulling on the pull starter.

#### **HOW TO PREVENT IT**

- Always disconnect the spark plug before performing maintenance.

- Moving parts such as the pulley, flywheel and belt can cause serious injury if they come into contact with you or your clothing.
- Never operate the generator with guards or covers which are damaged or removed.
- Keep your hair, clothing and gloves away from moving parts. Loose clothes, jewelry or long hair can be caught in moving parts.
- Air vents may cover moving parts and should be avoided as well.
- Attempting to operate generator with damaged or missing parts or attempting to repair generator with protective shrouds removed can expose you to moving parts and can result in serious injury.
- Any repairs required on this product should be performed by a DEWALT factory service center or a DEWALT authorized service center.



### **⚠ WARNING: RISK OF UNSAFE OPERATION**

#### **WHAT CAN HAPPEN**

- Unsafe operation of your generator could lead to serious injury or death to you or others.

#### **HOW TO PREVENT IT**

- Review and understand all instructions and warnings in this manual.
- Become familiar with the operation and controls of the generator. Know how to shut it off quickly.
- Keep operating area clear of all persons, pets and obstacles.



- Keep children away from the generator at all times.
- Do not operate the generator when fatigued or under the influence of alcohol or drugs. Stay alert at all times.
- Never defeat the safety features of this product.
- Equip area of operation with a fire extinguisher.
- Do not operate generator with missing, broken or unauthorized parts.
- Never stand on the generator.

- Any gasoline operated household generator can produce voltage variations causing damage to voltage sensitive appliances or could result in fire.
- Always use a U.L. listed voltage sensitive surge protector to connect voltage sensitive appliances (TV, computer, stereo, etc.). Failure to use a U.L. listed voltage surge protector will void the warranty on your generator. **NOTICE:** A multiple outlet strip is not a surge protector. Make sure you use an U.L. listed voltage surge protector

**DG4400B, DG4400BC, DG6300B, DG6300BC, DG7000B, DG7000BC**

- Raising or suspending generators equipped with lifting hooks improperly could cause generator to fall causing serious injury or death to you or others.
- Always use proper connecting procedures as described in this manual when connecting cables, chains or straps for raising or suspending generators equipped with lifting hook.

- Improper raising or suspending of generator can cause damage to the generator.
- Always use cables, chains or straps rated at 2000 lbs (907 kg) working load or more to raise or suspend generator.
- Generator will not operate properly while suspended and will cause damage to the generator and could cause serious injury or death to you or others.
- Never operate generator while suspended or in an unlevel position. Always operate generator on a flat, level surface.



**⚠ WARNING: RISK FROM NOISE**

**WHAT CAN HAPPEN**

- Under some conditions, applications and duration of use, noise from this product may contribute to hearing loss.

**HOW TO PREVENT IT**

- Always wear certified safety equipment: ANSI S12.6 (S3.19) hearing protection.



**⚠ CAUTION: RISK FROM LIFTING**

**WHAT CAN HAPPEN**

- Serious injury can result from attempting to lift too heavy an object.

**HOW TO PREVENT IT**

- The generator is too heavy to be lifted by one person. Obtain assistance from others before you try to move it.

**SAVE THESE INSTRUCTIONS**

## Important Safety Instructions for Battery Packs

DG4400B, DG4400BC, DG6300B, DG6300BC ,  
DG7000B, DG7000BC

An 18V DEWALT battery pack is used to start these units using the electric start feature. When ordering replacement battery packs be sure to include catalog number and voltage: Extended Run Time battery packs deliver 25% more run-time than standard battery packs. Consult the chart at the end of this manual for compatibility of chargers and battery packs.

**NOTE:** Your tool will accept either standard or Extended Run Time battery packs. However, be sure to select proper voltage.

The battery pack is not fully charged out of the carton. Before using the battery pack and charger, read the safety instructions below. Then follow charging procedures outlined.

### READ ALL INSTRUCTIONS

- **Do not incinerate the battery pack even if it is severely damaged or is completely worn out.** The battery pack can explode in a fire.
- **A small leakage of liquid from the battery pack cells may occur under extreme usage or temperature conditions.** This does not indicate a failure.

However, if the outer seal is broken:

- and the battery liquid gets on your skin, immediately wash with soap and water for several minutes.
  - and the battery liquid gets into your eyes, flush them with clean water for a minimum of 10 minutes and seek immediate medical attention. (**Medical note:** The liquid is 25-35% solution of potassium hydroxide.)
- Charge the battery packs only in DEWALT chargers.
  - **DO NOT splash or immerse in water or other liquids.**

- **Do not store or use the battery pack in locations where the temperature may reach or exceed 105°F (such as outside sheds or metal buildings in summer).**

**⚠ DANGER:** Electrocution hazard. Never attempt to open the battery pack for any reason. If battery pack case is cracked or damaged, do not insert into charger. Electric shock or electrocution may result. Damaged battery packs should be returned to service center for recycling.

**NOTE:** Battery storage and carrying caps are provided for use whenever the battery is out of the generator or charger. Remove cap before placing battery in charger or generator.

**⚠ WARNING:** Fire hazard. **Do not store or carry battery so that metal objects can contact exposed battery terminals.** For example, do not place battery in aprons, pockets, tool boxes, product kit boxes, drawers, etc., with loose nails, screws, keys, etc. without battery cap. **Transporting batteries can possibly cause fires if the battery terminals inadvertently come in contact with conductive materials such as keys, coins, hand tools and the like.** The US Department of Transportation Hazardous Material Regulations (HMR) actually prohibit transporting batteries in commerce or on airplanes (i.e., packed in suitcases and carry-on luggage) UNLESS they are properly protected from short circuits. So when transporting individual batteries, make sure that the battery terminals are protected and well insulated from materials that could contact them and cause a short circuit.

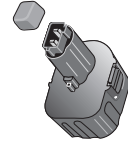

### The RBRC™ Seal

The RBRC™ (Rechargeable Battery Recycling Corporation) Seal on the nickel cadmium and nickel metal hydride batteries (or battery packs) indicate that the costs to recycle these batteries (or battery packs) at the end of their useful life have already been paid by DEWALT. In some areas, it is illegal to place spent nickel cadmium and nickel metal hydride batteries in the trash or municipal solid waste stream and the RBRC program provides an environmentally conscious alternative.



RBRC™ in cooperation with DEWALT and other battery users, has established programs in the United States and Canada to facilitate the collection of spent nickel cadmium and nickel metal hydride batteries. Help protect our environment and conserve natural resources by returning the spent nickel cadmium and nickel metal hydride batteries to an authorized DEWALT service center or to your local retailer for recycling. You may also contact your local recycling center for information on where to drop off the spent battery.

RBRC™ is a registered trademark of the Rechargeable Battery Recycling Corporation.

## Important Safety Instructions for Battery Chargers

**SAVE THESE INSTRUCTIONS:** This manual contains important safety instructions for battery chargers.

- Before using charger, read all instructions and cautionary markings on charger, battery pack, and product using battery pack.

**⚠DANGER:** Electrocutation hazard. 120 volts are present at charging terminals. Do not probe with conductive objects.

**⚠WARNING:** Shock hazard. Do not allow any liquid to get inside charger.

**⚠CAUTION:** Burn hazard. To reduce the risk of injury, charge only DEWALT nickel cadmium rechargeable batteries. Other types of batteries may burst causing personal injury and damage.

**⚠CAUTION:** Under certain conditions, with the charger plugged in to the power supply, the exposed charging contacts inside the charger can be shorted by foreign material. Foreign materials of a conductive nature such as, but not limited to, steel wool, aluminum foil, or any buildup of metallic particles should be kept away from charger cavities. Always unplug the charger from the power supply when there is no battery pack in the cavity. Unplug charger before attempting to clean.

- **DO NOT attempt to charge the battery pack with any chargers other than the ones in this manual.** The charger and battery pack are specifically designed to work together.

- **These chargers are not intended for any uses other than charging DEWALT rechargeable batteries.** Any other uses may result in risk of fire, electric shock or electrocution.
- **Do not allow charger to get wet.**
- **DO NOT ABUSE CORD. Never carry charger by cord or yank to disconnect from receptacle.** Pull by plug rather than cord when disconnecting charger. This will reduce risk of damage to electric plug and cord. Have damaged or worn power cord and strain relief replaced immediately.
- **Make sure that cord is located so that it will not be stepped on, tripped over, or otherwise subjected to damage or stress.**
- **Do not use an extension cord unless it is absolutely necessary.** Use of improper extension cord could result in risk of fire, electric shock, or electrocution.
- **An extension cord must have adequate wire size (AWG or American Wire Gauge) for safety.** The smaller the gauge number of the wire, the greater the capacity of the cable, that is 16 gauge has more capacity than 18 gauge. When using more than one extension to make up the total length, be sure each individual extension contains at least the minimum wire size. If an extension cord is to be used outdoors it must be marked with the suffix W-A or W following the cord type designation. For example – SJTW-A to indicate it is acceptable for outdoor use.

### Recommended Minimum Wire Size for Extension Cords

#### Total Length of Cord

25 ft.	50 ft.	75 ft.	100 ft.	125 ft.	150 ft.	175 ft.
7.6 m	15.2 m	22.9 m	30.5 m	38.1 m	45.7 m	53.3 m

#### Wire Size AWG

18	18	16	16	14	14	12
----	----	----	----	----	----	----

- **Do not place any object on top of charger or place the charger on a soft surface that might block the ventilation slots and result in excessive internal heat.** Place the charger in a position away from any heat source. The charger is ventilated through slots in the top and the bottom of the housing.



## HOT/COLD PACK DELAY

Some chargers have a Hot/Cold Pack Delay feature: when the charger detects a battery that is hot, it automatically starts a Hot Pack Delay, suspending charging until the battery has cooled. After the battery has cooled, the charger automatically switches to the Pack Charging mode. This feature ensures maximum battery life. The red light flashes long, then short while in the Hot Pack Delay mode.

## PROBLEM POWER LINE

Some chargers have a Problem Power Line indicator. When the charger is used with some portable power sources such as generators or sources that convert DC to AC, the charger may temporarily suspend operation, **flashing the red light with two fast blinks followed by a pause**. This indicates the power source is out of limits.

## LEAVING THE BATTERY PACK IN THE CHARGER

The charger and battery pack can be left connected with the red light glowing indefinitely. The charger will keep the battery pack fresh and fully charged.

**NOTE:** A battery pack will slowly lose its charge when kept out of the charger. If the battery pack has not been kept on maintenance charge, it may need to be recharged before use. A battery pack may also slowly lose its charge if left in a charger that is not plugged into an appropriate AC source.

**WEAK BATTERY PACKS:** Chargers can also detect a weak battery. Such batteries are still usable but should not be expected to perform as much work. In such cases, about 10 seconds after battery insertion, the charger will beep rapidly 8 times to indicate a weak battery condition. The charger will then go on to charge the battery to the highest capacity possible.

## Important Charging Notes

1. Longest life and best performance can be obtained if the battery pack is charged when the air temperature is between 65°F and 75°F (18°- 24°C). DO NOT charge the battery pack in an air tem-

perature below +40°F (+4.5°C), or above +105°F (+40.5°C). This is important and will prevent serious damage to the battery pack.

2. The charger and battery pack may become warm to touch while charging. This is a normal condition, and does not indicate a problem. To facilitate the cooling of the battery pack after use, avoid placing the charger or battery pack in a warm environment such as in a metal shed, or an uninsulated trailer.
3. If the battery pack does not charge properly:
  - a. Check current at receptacle by plugging in a lamp or other appliance
  - b. Check to see if receptacle is connected to a light switch which turns power off when you turn out the lights.
  - c. Move charger and battery pack to a location where the surrounding air temperature is approximately 65°F - 75°F (18°- 24°C).
  - d. If charging problems persist, take the tool, battery pack and charger to your local service center.
4. The battery pack should be recharged when it fails to produce sufficient power on jobs which were easily done previously. DO NOT CONTINUE to use under these conditions. Follow the charging procedure. You may also charge a partially used pack whenever you desire with no adverse affect on the battery pack.
5. Under certain conditions, with the charger plugged into the power supply, the exposed charging contacts inside the charger can be shorted by foreign material. Foreign materials of a conductive nature such as, but not limited to, steel wool, aluminum foil, or any buildup of metallic particles should be kept away from charger cavities. Always unplug the charger from the power supply when there is no battery pack in the cavity. Unplug charger before attempting to clean.
6. Do not freeze or immerse charger in water or any other liquid.

**⚠ WARNING:** Shock hazard. Do not allow any liquid to get inside charger.

**⚠ CAUTION:** Never attempt to open the battery pack for any reason. If the plastic housing of the battery pack breaks or cracks, return to a service center for recycling.

## Charging Portable Power Tool Batteries

**⚠ WARNING:** Condenser type chargers should not be used with portable generators. Irregular generator power could cause a condenser type charger to fail. DEWALT has produced condenser type chargers in the past. (DW9104 and DW9106). If you have any questions regarding the use of a DEWALT Charger with a generator, please call 1-800-4-DEWALT.

**NOTE:** Other battery charger manufacturers have and still produce condenser type chargers. Please contact manufacturer to see if it is safe to use chargers with portable generators.

## Product Specifications

Model	DG3000 DG3000C	DG4400B, DG4400BC
<b>Alternator</b>		
Type	Brushless, 2-Pole	Brushless, 2-Pole
Excitation	Condenser	Condenser
Max AC Output (Watts)	3000	4400
Rated AC Output (Watts)	2920	4180
Rated Current (A)	20 A	31.7/15.9 A
Phase	Single	Single
Frequency	60	60
<b>Engine</b>		
Model	DW168F-2F	DW177F-F
Horse Power (*Gross HP)	*6.5	*9
Displacement (CC)	196	270
Fuel Tank Capacity (gal)	3.3 (12.5 liters)	4.6 (17.4 liters)
Recommended Fuel	See engine instruction manual	See engine instruction manual

Model	DG3000 DG3000C	DG4400B DG4400BC
Oil Capacity	See engine instruction manual	See engine instruction manual
Recommended Oil	See engine instruction manual	See engine instruction manual
Low Oil Shutdown	Yes	Yes
Starting system	Recoil	Recoil/Elec. Start
<b>Receptacles</b>		
120V 20 Amp GFCI Duplex	Yes (1)	Yes (2)
120V 20 A Twist-Locking (NEMA L5-20R) +	Yes (1)	Yes (1)
120V 30 A Twist-Locking (NEMA L5-30R) +	No	No
120/240V 20 A Twist-Locking (NEMA L14-20R)+	No	Yes (1)
120/240V 30 A Twist-Locking (NEMA L14-30R)+	No	No
<b>General</b>		
Dimensions * (in./cm)	(23.6 x 19.3 x 20.5/ 59,9 x 49,0 x 52,1 cm)	(28.0 x 21.7 x 21.5/ 71,1 x 55,1 x 54,6 cm)
Dry Weight *	118 lbs. (53.5 kg)	234 lbs. (106 kg)
<ul style="list-style-type: none"> <li>• Dimensions do not include wheel kit.</li> </ul>		
<p>* Gross horsepower (HP). This horsepower rating represents the maximum output under laboratory conditions at 3600 RPM in accordance with SAE (Society of Automotive Engineers) J1995 and should be used for comparison purposes only. Actual engine output will be lower and will vary depending on the application, speed and other variables including altitude and temperature.</p>		
<p>+ When using the 20A or 30A twist-locking receptacle, you must connect through a GFCI protected spider box or use an in-line GFCI adapter.</p>		

Model	DG6300B DG6300BC	DG7000B DG7000BC
<b>Alternator</b>		
Type	Brushless, 2-Pole	Brushless, 2-Pole
Excitation	Condenser	Condenser
Max AC Output (Watts)	6300	7000
Rated AC Output (Watts)	5950	6550
Rated Current (A)	49.6/24.8	54.6/27.3
Phase	Single	Single
Frequency (Hz)	60	60
<b>Engine</b>		
Model	DW188F	DW188F
Horse Power (*Gross HP)	*13	*13
Displacement (CC)	389	389
Fuel Tank Capacity (gal)	4.6 (17.4 liters)	4.6 (17.4 liters)
Recommended Fuel	See engine instruction manual	See engine instruction manual
Oil Capacity	See engine instruction manual	See engine instruction manual
Recommended Oil	See engine instruction manual	See engine instruction manual
Low Oil Shutdown	Yes	Yes
Starting system	Recoil/Elec. Start	Recoil/Elec. Start
<b>Receptacles</b>		
120V 20 A GFCI Duplex	Yes (2)	Yes (2)
120V 20 A Twist-Locking (NEMA L5-20R) +	No	No
120V 30 A Twist-Locking (NEMA L5-30R) +	Yes (2)	Yes (2)
120/240V 20 A Twist-Locking (NEMA L14-20R)+	No	No
120/240V 30 A Twist-Locking (NEMA L14-30R)+	Yes (1)	Yes (1)

<b>General</b>		
Dimensions * (in.) (LxWxH)	(28 x 21.7 x 21.5/ 71,1 x 55,1 x 54,6 cm)	(28 x 21.7 x 21.5/ 71,1 x 55,1 x 54,6 cm)
Dry Weight *	246 lbs. (111.5 kg)	261.5 lb (118.5 kg)
<ul style="list-style-type: none"> <li>• Dimensions do not include wheel kit.</li> </ul>		
<p>* Gross horsepower (HP). This horsepower rating represents the maximum output under laboratory conditions at 3600 RPM in accordance with SAE (Society of Automotive Engineers) J1995 and should be used for comparison purposes only. Actual engine output will be lower and will vary depending on the application, speed and other variables including altitude and temperature.</p>		
<p>+ When using the 20A or 30A twist-locking receptacle, you must connect through a GFCI protected spider box or use an in-line GFCI adapter.</p>		

## ASSEMBLY

### Grounding the Generator

A grounding lug (VV) is supplied with the generator for use when required by local electrical ordinances. Refer to article 250 of the National Electrical Code to clarify any needed grounding information. Your local electric company or a certified electrician should be able to help you with this information.

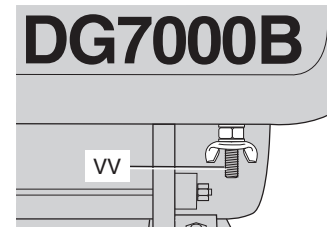

**NOTE:** Your engine is already grounded to the frame by a grounding strap.

### Use of Extension Cords

**▲ WARNING:** Use only grounded extension cords. Use only three wire or double-insulated power tools.

Only use grounded extension cords that are rated for outdoor use and equipment with a third-wire ground. When using the 20A or 30A twist-locking receptacle, you must connect through a GFCI protected spider box or use an in-line GFCI adapter.

When a long extension cord is used to connect an appliance or tool to the generator, a voltage drop occurs. The longer the cord, the greater the voltage drop. This results in less voltage being supplied to the appliance or tool and increases the amount of current (amp) draw or reduces performance. A heavier cord with a larger wire size will reduce the voltage drop. Be sure to choose a cord that will supply enough voltage to operate your tool or appliance. The tables indicate appropriate gauge for extension cords and the voltage drop caused by the use of extension cords, given different electrical loads.

**⚠ CAUTION:** Operating equipment at low voltage can cause it to overheat. Using an excessively long extension cord can cause the cord to overheat.

**⚠ WARNING:** Keep electrical cords in good condition. Do not use worn, bare or frayed cords because they can cause electrical shock.

MINIMUM GAUGE FOR EXTENSION CORD SETS				
Volts	Total Length of Cord in Feet			
120V	0–25 (0–6.7 m)	26–50 (7.9–15.2 m)	51–100 (15.5–30.5 m)	101–150 (30.8–45.7 m)
240V	0–50 (0–15.2 m)	51–100 (15.5–30.5 m)	101–200 (30.8–60.9 m)	201–300 (61.2–91.4 m)
Ampere Rating	AWG			
0–10	16	16	14	14
10–13	16	16	14	12
13–16	14	14	12	12
16–25	12	12	12	10
25–30	10	10	10	Not Recommended

Extension Cord Length	Amp Load	Voltage Drop			
		16 AWG	14 AWG	12 AWG	10 AWG
25 Foot 7.6 m	10 A	2.0	1.3	0.8	0.5
	15 A	3.0	1.9	1.2	0.8
	20 A	4.0	2.5	1.6	1.1
	30 A	6.0	3.8	2.3	1.6
50 Foot 15.2 m	10 A	4.0	2.5	1.6	1.1
	15 A	6.0	3.8	2.3	1.6
	20 A	8.0	5.0	3.1	2.1
	30 A	12.0	7.5	4.7	3.2
100 Foot 30.5 m	10 A	8.0	5.0	3.1	2.1
	15 A	12.0	7.5	4.7	3.2
	20 A	16.0	10.0	6.2	4.2
	30 A	24.0	15.0	9.3	6.3
150 Foot 45.7 m	10 A	12.0	7.5	4.7	3.2
	15 A	18.0	11.3	7.0	4.7
	20 A	24.0	15.0	9.3	6.3
	30 A	36.0	22.5	14.0	9.5

## Accessories Assembly

### DG4400B, DG4400BC, DG6300B, DG6300BC, DG7000B, DG7000BC

Accessories available for generators include wheels (A), handles (A) and lifting hook (C). **NOTE:** Two people are needed for these installations. Install the wheel kit before adding gasoline or engine oil to prevent damage to the engine. If accessories are being installed after running the generator, make sure the gas tank is empty, the fuel shut-off valve is turned to the OFF position (horizontal to the ground) and the oil is drained from the engine. FIG. 3 shows the accessory kit contents.



**NOTE:** After approximately 20 hours of operation, accessory bolts may loosen. Tighten them as needed.

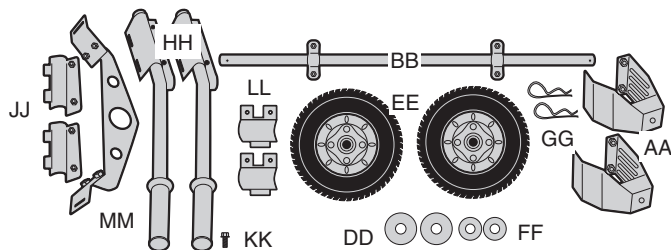

### Wheel Kit Assembly

**⚠ CAUTION:** Risk from Lifting. The generator is too heavy to be lifted by one person. Obtain assistance from others before lifting.

- Carefully tilt the generator so it rests on the engine side.
- Install the two stands (AA) at the lower chassis. Install the wheel axle (BB) to the upper chassis. Use the bolts (KK) for these two steps.
- Insert the two larger washers (DD) on each end of the axle. Slide the tires (EE) on the axle.
- Insert the two small washers (FF) on the outside of the wheels and secure with cotter pins (GG).
- Place the generator upright so it is resting on the wheels and stands.

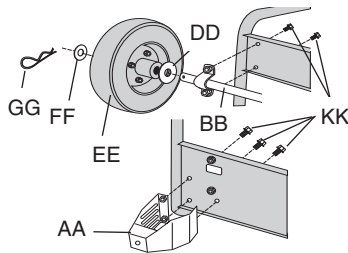

### Handle Kit Assembly

- Install handles on the engine side of the generator by placing the handle assembly (HH) on the top horizontal bars and then inserting the bottom clamp (JJ).
- Use the bolts (KK) to secure the bottom clamp to the top clamp.
- Tighten the bolts until the assembly is snug or until the gap between the top and bottom clamps is closed.

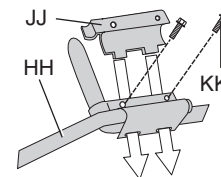

### Lifting Hook Assembly

- Insert the lifting hook (MM) under the two horizontal bars and position it as shown.

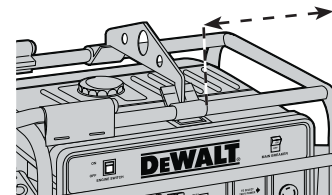
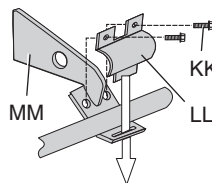

- Place the top clamp (LL) over the horizontal bars and fasten to the lifting hook using the bolts (KK).
- Position the lifting hook as shown and adjust to the correct location per model:
  - DG4400B, DG4400BC, DG6300B, DG6300BC** - Place the edge of the lifting hook 12.5" (31.8 cm) from the edge of the frame as shown.
  - DG7000B, DG7000BC** - Place the edge of the lifting hook 12.25" (31.1 cm) from the edge of the frame as shown.
- Tighten the bolts firmly until the gap between the top clamp and the lifting hook is closed.

## Chargers

DG4400B, DG4400BC, DG6300B,  
DG6300BC, DG7000B, DG7000BC

The 18V battery pack uses an 18V DEWALT Charger (included). The battery can also be charged in DEWALT 1 Hour Chargers, 15 Minute Chargers or Vehicular 12V charger. Be sure to read all safety instructions before using your charger. Consult the chart at the end of this manual for compatibility of chargers and battery packs.

## Add Engine Oil and Fuel

**IMPORTANT!** The engine **IS NOT** filled with oil from the factory. Oil must be added to the engine before operating or damage to engine may occur.

### ADD ENGINE OIL

See engine's instruction manual for correct procedure.

### ADD FUEL TO ENGINE (FIG. 1)

**▲ WARNING:** Risk of explosion or fire. Gasoline vapor is highly flammable. Refuel outdoors preferably or only in well-ventilated areas. Do not refuel or check gasoline level while the engine is running. Do not store, spill or use gasoline near an open flame, a source of sparks (such as welding), or near operating electrical equipment. Do not smoke when filling fuel tank.

1. Remove fuel cap (G).
2. Add fresh, clean, regular unleaded gasoline with a minimum of 86 octane to the fuel tank (H). **NOTE:** Do not mix oil with gasoline.

**▲ WARNING:** Never fill fuel tank completely. Do not fill above the shoulders on the debris screen (NN) as shown to provide space for fuel expansion. Wipe any fuel spillage from engine and equipment before starting engine.

3. Replace the fuel cap on the tank. Turn the cap clockwise until it stops.

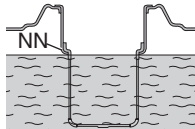

## FEATURES (FIG. 1, 2)

### ENGINE SWITCH

The engine switch (S) must be in the ON position to start. To stop the engine, place switch in the OFF position. See **Starting and Stopping** under *Operation* for complete starting and stopping instructions.

### ELECTRIC START

DG4400B, DG4400BC, DG6300B,  
DG6300BC, DG7000B, DG7000BC

On these generators, the engine switch (S) can be placed in three positions; OFF, ON and START. See **Starting** under *Operation* for complete starting instructions.

### 18V BATTERY PACK AND CHARGER

The DG4400B, DG4400BC, DG6300B, DG6300BC, DG7000B and DG7000BC models have an electric start feature that uses an 18V battery pack (F) to start the engine. The battery pack is charged by using the charger. See **Charger Procedure** under *Assembly* for charging procedure.

### MAIN BREAKER

The main breaker (T) protects the alternator. Overloading the generator will trip the main circuit breaker. A short circuit in an electrical device being powered can also trip the main circuit breaker. If the main breaker trips:

1. Disconnect the electrical loads from all receptacles.
2. Place the main circuit breaker (T) in the OFF position and then back into the ON position to reset.

**IMPORTANT:** If the main breaker turns to the OFF position when no electrical loads are connected, contact a DEWALT factory service center or a DEWALT authorized service center.

## RECEPTACLE THERMAL CIRCUIT BREAKERS

The receptacle thermal circuit breakers protect the receptacles. Overloading the generator will trip the thermal circuit breaker (U). If a thermal circuit breaker moves to the tripped position as shown:

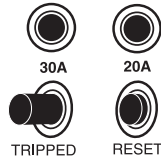

1. Disconnect the electrical load from the receptacle.
2. Allow the circuit breaker to cool.
3. Push the thermal circuit breaker to reset. If thermal circuit breaker will not reset, contact a DEWALT factory service center or a DEWALT authorized service center.

**NOTE:** The 120/240V twist-locking receptacle does not have a thermal circuit breaker. The receptacle is protected by the main breaker. High ambient temperatures can cause thermal breakers to trip.

## GFCI DUPLEX RECEPTACLES (120V)

All 20A convenience receptacles are GFCI (V) protected. The GFCI protects you against hazardous electrical shock caused when your body becomes a path through which electricity travels to the ground. This could happen when you touch a cord of an appliance that is “live” through faulty mechanism, dampness or worn insulation, etc. The GFCI shuts off the power to the receptacle when it senses small imbalances caused by current leakage to the ground.

**⚠ CAUTION:** Each GFCI should be tested for proper operation every time the generator is used, see **Test GFCI** under **Maintenance**.

## TWISTLOCK RECEPTACLES (120V)

**NOTE: (DG4400B, DG4400BC, DG6300B, DG6300BC, DG7000B, DG7000BC)** The 20A and 30A twistlock receptacles are not protected by the GFCI. Use a GFCI protected spider box or GFCI adapter to connect loads to the 20A and 30A twistlock receptacles.

**NOTE: (DG3000, DG3000C)** The 20A twistlock receptacle is protected by the GFCI.

## VOLTAGE SELECTOR SWITCH

**DG4400B, DG4400BC, DG6300B, DG6300BC, DG7000B, DG7000BC**

This switch (R) allows the generator to operate in either single voltage (120V) or dual voltage (120/240V) mode. When placed in the 120V position it allows you to receive the full capacity of the generator by using all the receptacles. When placed in the 120/240 position, you will only be able to receive half the available watts when using the 120 volt receptacles and the full available watts when using the 240V 4-prong twist-lock receptacle.

**NOTE:** Do not move the voltage selector switch (R) while powering electrical devices. Disconnect all electrical loads before moving the switch. Failure to disconnect electrical loads could damage the switch.

## IDLE CONTROL SWITCH

**DG4400B, DG4400BC, DG6300B, DG6300BC, DG7000B, DG7000BC**

The idle control switch (Y) automatically reduces engine speed after all electrical loads attached to the generator have been turned off. The engine automatically returns to full speed when an electrical load is turned back on. Using this feature is recommended while the generator is running to minimize fuel consumption.

**To use the idle control feature:**

1. Place the idle control switch (Y) in the ON position. **NOTE:** The idle control switch must be in the OFF position when starting the engine.

Using the idle control switch IS NOT recommend on large motors (refrigerators, freezers, etc) or voltage sensitive electronic equipment (computers, televisions, etc). For these applications

2. Place the idle control switch in the OFF position.

## LOW OIL PROTECTION

Low oil shutdown is a device designed to protect the engine from damage in the event the oil level in the crankcase is low.

If while the engine is running, the oil gets low, it will automatically shut itself down and will not restart until the oil is added. If the oil is low before start-up, the generator will not start until oil is added.

**NOTE:** The low oil shutdown mechanism is very sensitive. You must fill the engine to the full mark on the dipstick.

## OPERATION

### Pre-Start Checklist (Fig. 2)

**⚠ WARNING:** Do not operate this unit until you read and understand this instruction manual and the engine instruction manual for safety, operation and maintenance instructions.

**⚠ CAUTION:** Always check engine oil level before every start. Running engine low of oil or out of oil could result in serious damage to the engine.

Follow the steps listed below before starting generator:

1. Check engine oil. Refer to the engine instruction manual for correct grade and quantity of oil.
2. Check fuel level, fill as required. See **Add Engine Oil and Fuel** under *Assembly*.
3. Make sure generator is grounded in accordance with local requirements. See **Grounding the Generator** under *Assembly*.
4. All electrical loads MUST be disconnected and main breaker (T) in the OFF position.
5. (DG4400B, DG4400BC, DG6300B, DG6300BC, DG7000B, DG7000BC) The idle control switch (Y) MUST be in the OFF position.

**⚠ CAUTION:** Engine speed has been factory set to provide safe operation. Tampering with the engine speed adjustment could result in overheating of attachments and could cause a fire. Never attempt

to “speed-up” the engine to obtain more performance. Both the output voltage and frequency will be thrown out of standard by this practice, endangering attachments and the user. Tampering may cause damage to the generator and voids the warranty.

**⚠ CAUTION:** Unplug any load from the generator before starting to prevent permanent damage to any appliances.

6. Test the GFCI outlets (V), see **Test GFCI** under *Maintenance*.

### Starting Generator — Recoil Start (Fig. 1, 2)

**⚠ WARNING:** Do not operate this unit until you read and understand this instruction manual and the engine instruction manual for safety, operation and maintenance instructions.

1. Disconnect all electrical loads from the generator and place the main circuit breaker (T) in the OFF position.
2. (DG4400B, DG4400BC, DG6300B, DG6300BC, DG7000B, DG7000BC) Place the idle control switch (Y) in the OFF position.
3. Turn the fuel shut-off valve (K) on the gas tank to the vertical (OPEN) position as shown.
4. If the engine is cold, move the choke (J) to the CLOSED position shown. If the engine is hot, move the choke to OPEN position.

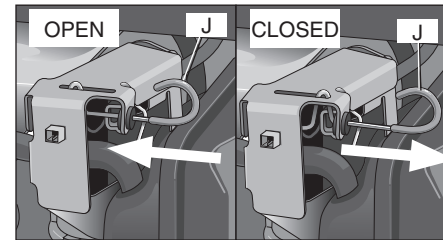
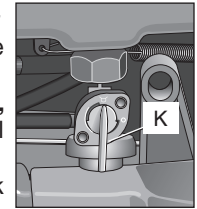

OR

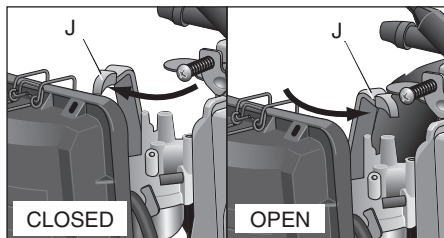

5. Turn engine switch (S) to the ON position.
6. Pull the starter grip (L) slowly until you feel compression then pull briskly.

**NOTE:** Do not allow the starter grip to snap back. Return it slowly by hand.

**NOTE:** If the oil level in the engine is low, the engine will not start. If the engine does not start, check the oil level and add oil as needed.

**NOTE:** To ensure maximum oil lubrication, place the generator on a level surface.

7. As the engine warms up, move the choke to the OPEN position.
8. Allow the engine to warm up for five minutes. Then place the main breaker (T) in the ON position. Connect electrical loads, see **Connecting Electrical Loads** under *Operation*.

## Starting the Generator — Electric Start (Fig. 1, 2)

DG4400B, DG4400BC, DG6300B, DG6300BC, DG7000B, DG7000BC

**⚠ WARNING:** Do not operate this unit until you read and understand this instruction manual and the engine instruction manual for safety, operation and maintenance instructions.

1. Follow steps 1 through 5 under **Starting the Generator – Recoil Start**.

2. Remove cap from 18V battery pack (F) and plug battery power pack into battery receptacle (Q). **NOTE:** Make sure your battery pack is fully charged.

3. Place engine switch (S) in the START position and hold until the engine starts.

**NOTE:** Do not hold the switch in the start position for more than 5 seconds. If the engine does not start, wait 10 seconds before retrying. Failure to follow these instructions may result in damage to the starter motor due to overheating.

4. When the engine starts, release the engine switch allowing it to return to the ON position.

**NOTE:** Do not turn the engine switch to the START position while the generator is running.

5. As the engine warms up, move the choke (J) to the OPEN position as shown.
6. Allow the engine to warm up for five minutes. Then place the main breaker (T) in the ON position. Connect electrical loads, see **Connecting Electrical Loads** under *Operation*.

## Stopping the Generator (Fig. 1, 2)

To stop the engine in an emergency, move the engine switch (S) to the OFF position.

**To Stop the Generator in Normal Use:**

1. Disconnect all electrical loads attached to the generator.
2. Move the engine switch (S) in the OFF position.
3. Turn the fuel shut-off valve (K) on the gas tank to the horizontal (CLOSED) position as shown.

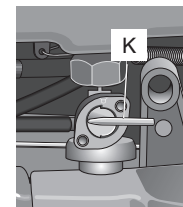
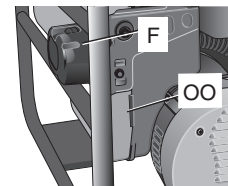

## Connecting Electrical Loads

1. Allow the engine to warm up for five minutes. Then place the main breaker (T) in the ON position.

**Connect loads in the following manner to prevent damage to equipment:**

2. Connect inductive load equipment first. Inductive loads consist of refrigerators, freezers, water pumps, air conditioners or small hand tools. Connect the items that require the most wattage first.
3. Connect the lights next.
4. Voltage sensitive equipment should be the last equipment connected to the generator. Plug voltage sensitive appliances such as TV's, VCR's, microwaves, ovens, computers, and cordless telephones into a UL listed voltage surge protector, then connect the UL listed voltage surge protector to the generator.

**▲WARNING:** Failure to connect and operate equipment in this sequence can cause damage to equipment and will void the warranty on your generator.

## Operating Heavy Loads

Maximum output for short periods.

DeWALT Model	DG3000, DG3000C	DG4400B, DG4400BC	DG6300B, DG6300BC	DG7000B, DG7000BC
Maximum Output	3000 Watts	4400 Watts	6300 Watts	7000 Watts

For continuous operation do not exceed the continuous rated output.

DeWALT Model	DG3000, DG3000C	DG4400B, DG4400BC	DG6300B, DG6300BC	DG7000B, DG7000BC
Continuous Rated Output	2920 Watts	4180 Watts	5950 Watts	6550 Watts

DO NOT exceed the current limit specified on the control panel for any receptacle.

## High Altitude Operating

At high altitude, the standard carburetor air-fuel mixture will be too rich. Performance will decrease and fuel consumption will increase. A very rich mixture will also foul the spark plug and cause hard starting.

High altitude performance can be improved by specific modifications to the carburetor. If you always operate your engine at altitudes above 1,524 meters (5,000 feet), have your authorized service center perform a carburetor modification.

Even with a carburetor modification, engine horsepower will decrease about 3.5% for each 300 meter (1,000 foot) increase in altitude. The effect of altitude on horsepower will be greater than this if no carburetor modification is made. A decrease in engine horsepower will decrease the power output of the generator.

**NOTE:** When the carburetor has been modified for high altitude operation, the air-fuel mixture will be too lean for low altitude use. If the generator is used at low altitudes after a carburetor modification, the carburetor may cause the engine to overheat and result in serious engine damage. For use at low altitudes, have your authorized service center return the carburetor to original factory specifications.

## High and Low Temperature Operation

Air temperature affects generator output. Output drops 1% for each 10°F temperature rise above 60° F. Very low temperature may cause the engine to be hard to start.

## Raising or Suspending Generator

**DG4400B, DG4400BC, DG6300B,  
DG6300BC, DG7000B, DG7000BC**

**▲WARNING:** Failure to properly connect lifting cables, chains or straps can cause property damage, serious injury or death, and void the manufacturer's warranty.

**▲WARNING:** Always use cables, chains or straps rated at 2000 lbs. working load or more to raise or suspend generator.

**⚠ WARNING:** Never operate generator while suspended. This could cause property damage, serious injury or death.

**⚠ WARNING:** DO NOT suspend objects other than generator from lifting hook.

**⚠ WARNING:** Make sure all fasteners in frame and lifting hook are tight.

Route cable, chain or strap through lifting hook (C) as shown. ALWAYS use lifting hook when raising or suspending generator.

**NOTE:** Make sure the generator is in a level position before raising or suspending to prevent damage.

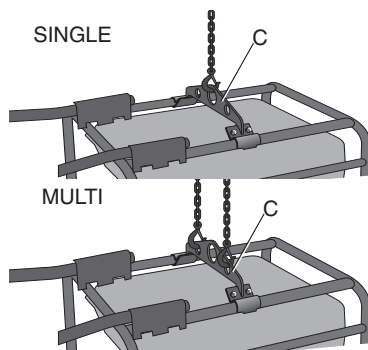

## MAINTENANCE

### Importance of Maintenance

Good maintenance is essential for safe, economical and trouble-free operation. It will also help reduce air pollution.

**⚠ WARNING:** Improper maintenance or failure to correct a problem before operation can cause malfunction, serious injury or death. Always follow the inspection and maintenance recommendation and schedules in this manual.

The following pages include a maintenance schedule, routine inspection procedures and simple maintenance procedures using basic hand tools to help you properly care for your generator. If you are not comfortable with any maintenance procedure, contact a DEWALT factory service center or a DEWALT authorized service center.

Maintenance, replacement or repair of the emission control devices and system may be performed by any engine repair establishment or individual using parts that are certified to EPA standards.

## Maintenance Safety

**⚠ WARNING:** Do not operate this unit until you read and understand this instruction manual and the engine instruction manual for safety, operation and maintenance instructions..

### SAFETY PRECAUTIONS

**⚠ WARNING:** Make sure the engine is off before beginning any maintenance or repairs. This will eliminate several potential hazards, including:

- carbon monoxide poisoning from engine exhaust. Be sure there is adequate ventilation whenever you operate the engine.
- burns from hot parts. Let the engine and exhaust system cool before you touch it to prevent burns.
- injury from moving parts. Wear appropriate clothing, tie back long hair, and stay alert around the generator to prevent injury from moving parts.

**⚠ WARNING:** To reduce the possibility of fire or explosion, be careful when working around gasoline. Use only a nonflammable solvent, not gasoline, to clean parts. Keep smoking products, sparks and flames away from all fuel related parts.

Read all instructions before beginning and make sure you have the tools and skills required. A DEWALT factory service center or a DEWALT authorized service center knows your generator best and is fully equipped to do maintenance and repair. To ensure the best quality and reliability, use only new genuine parts or their equivalents for repair or replacement.

### General Maintenance

**⚠ WARNING:** Contact with a hot engine or exhaust system can cause serious burns or fires. Let the engine and muffler cool before storing the generator.

**NOTE:** All generators contain maintenance parts (e.g. oil, filters, etc.) that are periodically replaced. These used parts may contain substances that are regulated and must be disposed of in accordance with local, state, provincial and federal laws and regulations.

**NOTE:** Take note of the positions and locations of parts during disassembly to make reassembly easier.

**NOTE:** Any service operations not included in this section should be performed by a DEWALT factory service center or a DEWALT authorized service center.

The following procedures must be followed when maintenance or service is performed on the generator.

## Maintenance Chart

Procedure	Daily	50 hours or weekly (whichever comes first)	100 hours	150 hours or monthly (whichever comes first)	500 Hours
Test GFCI	X				
Clean generator's exterior		X			
Clean battery pack and charger				X	
Check oil level+	X				
Change oil *+			X(1)		
Clean air filter +			X(1)		
Clean spark plugs+					X
Check fuel line, hose clamps and fuel tank	X				
Oil leak inspection	X				
Spark arrestor			X		
Sediment cup					X
Clean fuel tank and filter					X(2)

Check for unusual noise/vibration	X				
Prepare unit for Storage	Prepare unit for storage if it is to remain idle for more than 30 days				
* The engine oil must be changed after the first 20 hours of operation. Thereafter change oil every 150 hours of operation or monthly, whichever comes first.					
+ See engine's instruction manual for correct procedure.					
(1) Perform more frequently in dusty or humid conditions					
(2) Should be performed by a DEWALT factory service center or a DEWALT authorized service center.					

## Generator

### TEST GFCI

1. Start the generator. **IMPORTANT:** Engine must be running to test GFCI.
2. Place the auto control idle switch (Y) in the OFF position.
3. Push in the TEST button A on the receptacle. The RESET button B will pop out. Power is now off at the receptacle. If the RESET button does not pop out, contact a DEWALT factory service center or a DEWALT authorized service center. Do not run generator until the problem can be corrected.
4. To restore power to receptacle, push the RESET button in. If the RESET button pops out during operation, stop the generator and check the generator and equipment for defects. Contact a DEWALT factory service center or a DEWALT authorized service center.

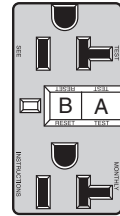



## CLEANING

**⚠ WARNING:** When cleaning, use only mild soap and a damp cloth on plastic parts. Many household cleaners contain chemicals which could seriously damage plastic. Also, do not use gasoline, turpentine, lacquer, paint thinner, dry cleaning fluids or similar products which may seriously damage plastic parts. Never let any liquid get inside the tool; never immerse any part of the tool into a liquid.

The generator should be kept clean and dry at all times. The generator should not be stored or operated in environments that include excessive moisture, dust or any corrosive vapors. If these substances are on the generator, clean with a cloth or soft bristle brush. Do not use a garden hose or anything with water pressure to clean the generator. Water may enter the cooling air slots and could possibly damage the rotor, stator and the internal windings of the alternator.

## Spark Arrester

**⚠ WARNING:** Risk of explosion or fire. DO NOT operate generator without spark arrester (TT).

**⚠ WARNING:** If the engine has been running, the muffler will be very hot. To reduce the risk of injury, allow engine to cool before proceeding.

**NOTE:** The spark arrester must be serviced every 100 hours to maintain its efficiency.

1. Remove the spark arrester screws (UU) and remove the spark arrester.
2. Use brush to remove carbon deposits from the spark arrester screen. Inspect the spark arrester screen for holes or tears. Replace the spark arrester if necessary.

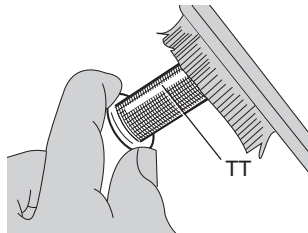
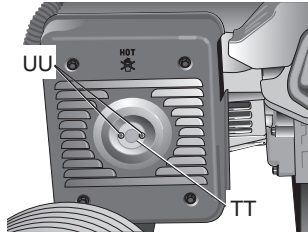

**⚠ WARNING:** Always wear certified safety equipment: ANSI Z87.1 eye protection (CAN/CSA Z94.3) with side shields when removing carbon deposits.

## Fuel Sediment Cup Cleaning

The sediment cup prevents dirt or water, which may be in the fuel tank from entering the carburetor. If the engine has not been run for a long time, the sediment cup should be cleaned.

1. Turn the fuel shut-off valve (K) to the OFF position (horizontal to the ground). Remove the sediment cup (QQ), O-ring (RR) and screen (SS) as shown.
2. Clean the sediment cup, O-ring and screen in nonflammable or high flash point solvent.
3. Reinstall O-ring, screen and sediment cup.
4. Turn the fuel shut-off valve to the OPEN position and check for fuel leaks.

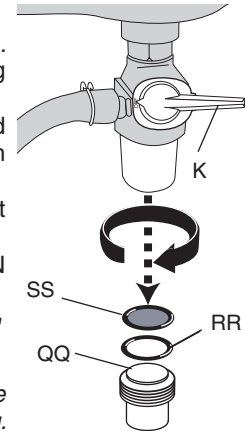

## Battery Pack and Charger

### CHARGER CLEANING INSTRUCTIONS

**⚠ WARNING:** Shock hazard. Disconnect the charger from the AC outlet before cleaning. Dirt and grease may be removed from the exterior of the charger using a cloth or soft non-metallic brush. Do not use water or any cleaning solutions.

## Engine

See engine's instruction manual for correct procedure.

## TRANSPORTING

**⚠ WARNING:** Units are heavy. Observe safe lifting procedures when transporting.

Before transporting generator, make sure to:

1. Place engine switch in the OFF position.
2. Place the fuel valve lever on gas tank in the CLOSED position.
3. Keep generator level at all times to prevent fuel spillage. Fuel vapor or spilled fuel may ignite.

**▲WARNING:** Contact with a hot engine or exhaust system can cause serious burns or fire. Let the engine and muffler cool before transporting the generator.

## Storage

**▲WARNING:** Never store generator with fuel in the tank indoors or in enclosed, poorly ventilated areas, where fumes can reach an open flame, spark or pilot light as on a furnace, water heater, clothes dryer or other gas appliances.

## ENGINE

See engine's instruction manual for correct procedure.

## GENERATOR

1. Clean the generator as outlined under *Maintenance*.
2. Check that cooling air slots and openings on generator are open and unobstructed.

## BATTERY PACK

**NOTE:** Battery storage and carrying caps are provided for use whenever the battery is out of the tool or charger. Make sure storage and carrying caps are in place when storing battery pack. See **Important Safety Instructions for Battery Pack**.



## ACCESSORIES

Recommended accessories for use with your tool are available for purchase from your local dealer or authorized service center. If you need assistance in locating any accessory for your tool, please contact DEWALT Industrial Tool Co., 701 East Joppa Road, Baltimore, MD 21286, call 1-800-4-DEWALT (1-800-433-9258) or visit our website [www.dewalt.com](http://www.dewalt.com).

**▲WARNING:** Since accessories, other than those offered by DEWALT, have not been tested with this product, use of such accessories with this tool could be hazardous. To reduce the risk of injury, only DEWALT, recommended accessories should be used with this product.

## SERVICE INFORMATION

Please have the following information available for all service calls:

Model Number \_\_\_\_\_ Serial Number \_\_\_\_\_

Date and Place of Purchase \_\_\_\_\_

## Repairs

To assure product SAFETY and RELIABILITY, repairs, maintenance and adjustment should be performed by a DEWALT factory service center, a DEWALT authorized service center or other qualified service personnel. Always use identical replacement parts.

## Full Two Year Warranty

DEWALT heavy duty generators are warranted for two years from date of purchase. We will repair, without charge, any defects due to faulty materials or workmanship. For warranty repair information, visit [www.dewalt.com](http://www.dewalt.com) or call 1-800-4-DEWALT (1-800-433-9258) This warranty does not apply to accessories or damage caused where repairs have been made or attempted by others. This warranty gives you specific legal rights and you may have other rights which vary in certain states or provinces.

**LATIN AMERICA:** This warranty does not apply to products sold in Latin America. For products sold in Latin America, see country specific warranty information contained either in the packaging, call the local company or see website for warranty information.

**FREE WARNING LABEL REPLACEMENT:** If your warning labels become illegible or are missing, call 1-800-4-DEWALT (1-800-433-9258) for a free replacement.

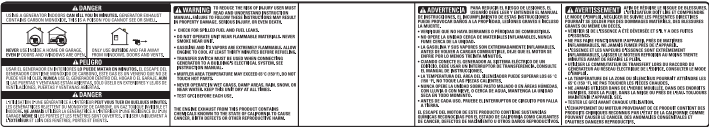

**TROUBLESHOOTING GUIDE**

This section provides a list of the more frequently encountered malfunctions, their causes and corrective actions. The operator or maintenance personnel can perform some corrective actions, and others may require the assistance of a qualified DEWALT technician or your dealer.

<b>Problem</b>	<b>Code</b>
Engine will not start ( <i>See engine instruction manual for more information</i> ) .....	1,2,3,4
No electrical output .....	5,6,7,8,9,18
<b>NOTE:</b> If there is still no power at the receptacles, take the generator to an authorized DEWALT service center. To locate a DEWALT service center nearest to you, call 1-800-4-DEWALT (1-800-433-9258)	
Repeated circuit breaker tripping .....	10,11
Generator overheating .....	10,12
No auto idle .....	13,14,15,16,17

CODE	POSSIBLE CAUSE	POSSIBLE SOLUTION
1	Engine switch in OFF position.	Turn to ON position
2	Choke in wrong position	Adjust choke accordingly
3	Fuel shut-off valve in closed position	Open fuel shut-off valve
4	Unit loaded during start-up	Remove load from unit
5	Faulty receptacle	Contact a DEWALT factory service center or a DEWALT authorized service center
6	Receptacle thermal circuit breaker tripped	Depress and reset

CODE	POSSIBLE CAUSE	POSSIBLE SOLUTION
7	Defective capacitor	Contact a DEWALT factory service center or a DEWALT authorized service center.
8	Faulty power cord	Repair or replace cord
9	GFCI switch breaker tripped	Depress and reset
10	Generator overloaded	Reduce load
11	Faulty cords or equipment	Check for damaged, bare or frayed wires on equipment. Replace.
12	Insufficient ventilation	Move to adequate supply of fresh air
13	Faulty solenoid	Contact a DEWALT factory service center or a DEWALT authorized service center.
14	Faulty idle control switch	Contact a DEWALT factory service center or a DEWALT authorized service center.
15	Faulty windings in stator	Contact a DEWALT factory service center or a DEWALT authorized service center.
16	Faulty circuit board	Contact a DEWALT factory service center or a DEWALT authorized service center.
17	Faulty wire harness	Contact a DEWALT factory service center or a DEWALT authorized service center.
18	Voltage selector in the 120V position	Place the voltage selector to the 240V position when using a tool that requires 240V.

**THE FOLLOWING WARRANTY APPLIES ONLY TO PRODUCTS MANUFACTURED TO MEET CALIFORNIA SPECIFICATIONS WHICH ARE DISTRIBUTED AND SOLD IN CALIFORNIA.**

**CALIFORNIA EMISSION CONTROL WARRANTY STATEMENT  
YOUR WARRANTY RIGHTS AND OBLIGATIONS**

The California Air Resources Board and DEWALT are pleased to explain the Evaporative Emission Control System (EECS) warranty on your 2010 generators. In California, new generators must be designed, built and equipped to meet the State's stringent anti-smog standards. DEWALT must warrant the EECS on your generator for the period of time listed below provided there has been no abuse, neglect or improper maintenance of your generator.

Your EECS may include parts such as the carburetor, fuel-injection system, the ignition system, catalytic converter, fuel tanks, fuel lines, fuel caps, valves, canisters, filters, vapor hoses, clamps, connectors, and other associated emission-related components.

Where a warrantable condition exists, DEWALT will repair your generator at no cost to you including diagnosis, parts and labor.

**MANUFACTURER'S WARRANTY COVERAGE:**

This evaporative emission control system is warranted for two years. If any evaporative emission-related part on your equipment is defective, the part will be repaired or replaced by DEWALT.

**OWNER'S WARRANTY RESPONSIBILITIES:**

As the generator owner, you are responsible for performance of the required maintenance listed in your owner's manual. DEWALT recommends that you retain all receipts covering maintenance on your generator, but DEWALT cannot deny warranty solely for the lack of receipts or your failure to ensure the performance of all scheduled maintenance.

As the generator owner, you should however be aware that DEWALT may deny you warranty coverage if your generator or a part has failed due to abuse, neglect, or improper maintenance or unapproved modifications.

You are responsible for presenting your generator to a DEWALT distribution center or service center as soon as the problem exists. The warranty repairs should be completed in a reasonable amount of time, not to exceed 30 days. If you have a question regarding your warranty coverage, you should contact DEWALT Industrial Tool Co. at 1-800-4-DEWALT (1-800-433-9258) or visit the DEWALT website at [www.DEWALT.com](http://www.DEWALT.com) for more information and assistance.

**GENERAL EMISSIONS WARRANTY COVERAGE:**

DEWALT warrants to the ultimate purchaser and each subsequent purchaser that the generator is:

Designed, built and equipped so as to conform with all applicable regulations;

and

Free from defects in materials and workmanship that cause the failure of a warranted part for a period of two years.

The warranty period begins on the date the generator is delivered to an ultimate purchaser or first placed into service. The warranty period is two years.

Subject to certain conditions and exclusions as stated below, the warranty on emissions-related parts is as follows:

- (1) Any warranted emissions-related part that is not scheduled for replacement as required maintenance in the written instructions supplied, is warranted for the warranty period stated above. If any such part fails during the period of warranty coverage, the part will be repaired or replaced by DEWALT according to subsection (4) below. Any such part repaired or replaced under warranty will be warranted for the remainder of the period.
- (2) Any warranted emissions-related part that is scheduled only for regular inspection in the written instructions supplied is warranted for the warranty period stated above. Any such part repaired or replaced under warranty will be warranted for the remaining warranty period.

- (3) Any warranted emissions-related part that is scheduled for replacement as required maintenance in the written instructions supplied is warranted for the period of time before the first scheduled replacement date for that part. If the part fails before the first scheduled replacement, the part will be repaired or replaced by DEWALT according to subsection (4) below. Any such part repaired or replaced under warranty will be warranted for the remainder of the period prior to the first scheduled replacement point for the part.
- (4) Repair or replacement of any warranted emissions-related part under the warranty provisions herein must be performed at a warranty station at no charge to the owner.
- (5) Notwithstanding the provisions herein, warranty services or repairs will be provided at a DEWALT Authorized Warranty Service Facility.
- (6) The generator owner will not be charged for diagnostic labor that is directly associated with diagnosis of a defective, emission-related warranted part, provided that such diagnostic work is performed at a warranty station.
- (7) DEWALT is liable for damages to other engine or equipment components proximately caused by a failure under warranty of any warranted emissions-related part.
- (8) Throughout the generator warranty period stated above, DEWALT will maintain a supply of warranted emissions-related parts sufficient to meet the expected demand for such parts.
- (9) Any replacement part may be used in the performance of any warranty maintenance or repairs and must be provided without charge to the owner. Such use will not reduce the warranty obligations of DEWALT.
- (10) Add-on or modified parts that are not exempted by the Air Resources Board may not be used. The use of any non-exempted add-on or modified parts by the ultimate purchaser will be grounds for disallowing a warranty claims. DEWALT will not be liable to

warranty failures of warranted parts caused by the use of a non-exempted add-on or modified part.

#### **WARRANTED PARTS:**

The repair or replacement of any warranted part otherwise eligible for warranty coverage may be excluded from such warranty coverage if DEWALT demonstrates that the generator has been abused, neglected, or improperly maintained, and that such abuse, neglect, or improper maintenance was the direct cause of the need for repair or replacement of the part. That notwithstanding, any adjustment of a component that has a factory installed, and properly operating, adjustment limiting device is still eligible for warranty coverage. The following emission warranty parts list are covered:

- (1) Fuel Tank
- (2) Fuel Cap
- (3) Fuel Line
- (4) Fuel Line Fittings
- (5) Clamps
- (6) Pressure Relief Valves
- (7) Control Valves
- (8) Control Solenoids
- (9) Electronic Controls
- (10) Vacuum Control Diaphragms
- (11) Control Cables
- (12) Control Linkages
- (13) Purge Valves
- (14) Vapor Hoses
- (15) Liquid/Vapor Separator
- (16) Carbon Canister
- (17) Canister Mounting Brackets
- (18) Carburetor Purge Port Connector

## Composants

- A. Ensemble de roues et poignées  
(modèles *DG4400B*, *DG4400BC*, *DG6300B*, *DG6300BC*,  
*DG7000B*, *DG7000BC*)
- B. Moteur DEWALT
- C. Barre de levage (compris avec l'ensemble A)  
(modèles *DG4400B*, *DG4400BC*, *DG6300B*, *DG6300BC*,  
*DG7000B*, *DG7000BC*)
- D. Panneau de commandes, consulter la fig. 2 pour les modèles  
distincts de panneau de commande
- E. Filtre à air
- F. Bloc-piles de 18 volts et chargeur DEWALT  
(modèles *DG6300B*, *DG6300BC*, *DG7000B*, *DG7000BC*)
- G. Bouchon du réservoir d'essence
- H. Réservoir d'essence
- I. Jauge à essence
- J. Commande d'étrangleur
- K. Soupape d'arrêt pour l'essence
- L. Lanceur à ressort
- M. Jauge d'huile
- N. Bouchon de vidange du carter
- O. Réservoir à charbon actif (le cas échéant)
- P. Soupape de transfert (si doté)

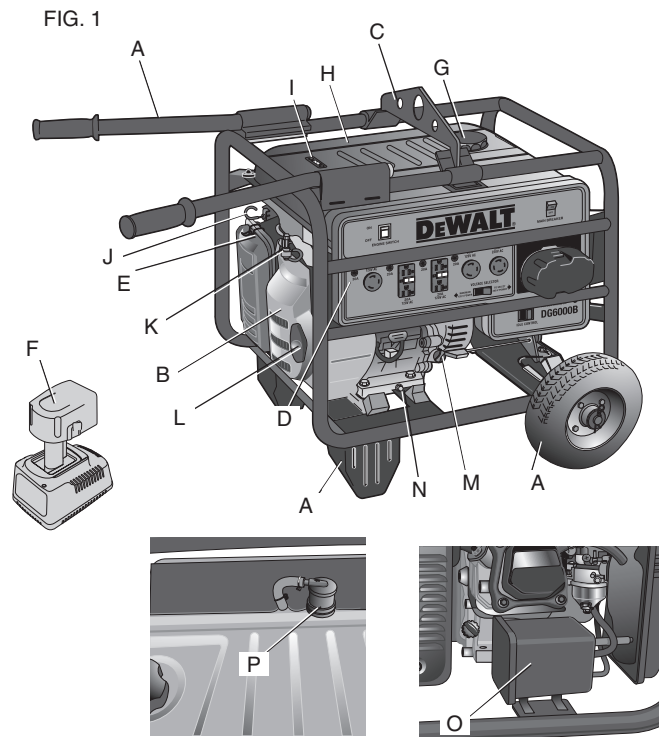

## Dispositions des panneaux de commandes

- Q. Prise pour bloc-piles (illustré avec bloc-piles)
- R. Interrupteur de sélection de tension
- S. Interrupteur moteur
- T. Coupe-circuit principal
- U. Disjoncteurs thermiques de prise de courant
- V. Prises de courant doubles GFCI (120 V)
- W. Prises à verrouillage par rotation (120 V)
- X. Prises à verrouillage par rotation (120/240 V)
- Y. Interrupteur de commande de ralenti

FIG. 2

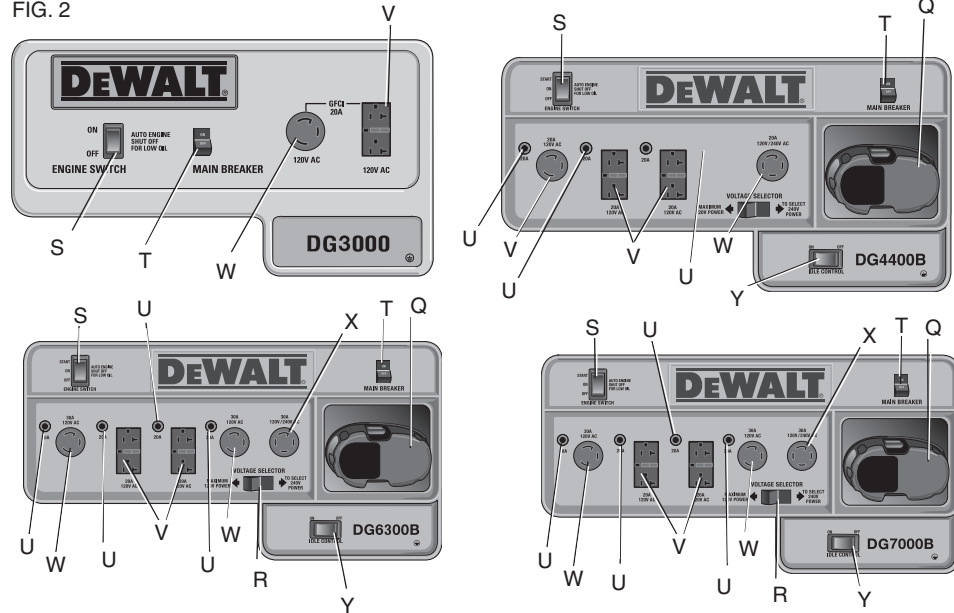



## Définitions : lignes directrices en matière de sécurité

Les définitions ci-dessous décrivent le niveau de gravité pour chaque symbole. Veuillez lire le mode d'emploi et porter une attention particulière à ces symboles.

**▲ DANGER :** Indique une situation dangereuse imminente qui, si elle n'est pas évitée, **causera la mort ou des blessures graves.**

**▲ AVERTISSEMENT :** Indique une situation potentiellement dangereuse qui, si elle n'est pas évitée, **pourrait se solder par un décès ou des blessures graves.**

**▲ ATTENTION :** Indique une situation potentiellement dangereuse qui, si elle n'est pas évitée **pourrait se solder par des blessures mineures ou modérées.**

**AVIS :** indique une pratique ne posant **aucun risque de dommages corporels** mais qui par contre, si rien n'est fait pour l'éviter, **pourrait poser des risques de dommages matériels.**

POUR TOUTE QUESTION OU COMMENTAIRE SUR CET OUTIL OU SUR TOUT AUTRE OUTIL DEWALT, APPELEZ-NOUS SANS FRAIS AU NUMÉRO SUIVANT : 1-800-4-DEWALT (1-800-433-9258)

### Consignes de sécurité importantes

**▲ DANGER :** **monoxyde de carbone. Le fonctionnement d'un moteur à l'intérieur provoque la mort en quelques minutes. L'échappement du moteur contient des niveaux élevés de monoxyde de carbone (CO), un gaz toxique, inodore et invisible. Il est possible que vous inhaliez du CO même EN L'ABSENCE de l'odeur de l'échappement du moteur.**

**▲ AVERTISSEMENT :** **ce produit et ses émanations contiennent des produits chimiques reconnus par l'État de la Californie comme étant cancérigènes et pouvant entraîner des anomalies congénitales ou d'autres problèmes liés aux fonctions reproductrices.**

- **NE JAMAIS** utiliser un moteur à l'intérieur d'une habitation, de garages, d'un vide sanitaire ou d'autres espaces partiellement clos. Ces endroits peuvent accumuler des niveaux mortels de monoxyde de carbone. L'utilisation d'un ventilateur ou l'ouverture des fenêtres et portes **NE** fournit **PAS** assez d'air frais.
- Utiliser **UNIQUEMENT** à l'extérieur et loin de fenêtres, portes et événements. En effet, ces ouvertures peuvent aspirer l'échappement du moteur à l'intérieur d'un espace.
- Même lors de l'utilisation correcte du moteur, le monoxyde de carbone pourrait pénétrer dans l'habitation. **TOUJOURS** utiliser un avertisseur de CO alimenté à pile ou un avertisseur de CO de secours à pile dans la maison. **Lire et respecter toutes les directives de l'avertisseur de CO avant son utilisation.** En cas de malaise, étourdissement ou faiblesse, à tout moment, déplacer la personne à l'air frais immédiatement. Consulter un médecin. Ce sont des signes d'intoxication oxycarbonée.

**▲ AVERTISSEMENT :** ne pas utiliser l'appareil avant d'avoir lu et compris le mode d'emploi, et celui du moteur ainsi que l'intégralité des directives de sécurité, d'utilisation et d'entretien.

**IMPORTANT :** ces produits sont dotés de silencieux avec pare-étincelles. Ce type de silencieux est requis par la Loi dans l'État de la Californie. L'absence de pare-étincelles est en violation de l'article 130050e et/ou articles 4442 et 4443 du California Public Resources Code, à moins que le moteur ne soit muni d'un pare-étincelles comme stipulé à l'article 4442 et tenu en bon état de fonctionnement. Les pare-étincelles sont exigés sur certaines terres du Service des forêts américain et peuvent être également exigés par d'autres législations ou ordonnances.

## CONSERVER CES DIRECTIVES.



### ▲ DANGER : RISQUE D'ÉLECTROCUTION ET D'INCENDIE

- Une inversion de polarisation dans le système électrique d'un édifice vers le réseau public pourrait blesser les monteurs de ligne qui travaillent à réactiver le service.
- N'inverser jamais la polarité à travers la structure d'un système électrique.
- Une tentative de raccordement au système d'alimentation du réseau public pourrait se solder par une électrocution.
- Pour se raccorder à un système électrique d'une structure de façon sécuritaire, toujours faire installer un interrupteur bipolaire de transfert, par un électricien qualifié, le tout en conformité avec les ordonnances locales. (Utilisez au moins un fil de calibre 10 lors de l'installation d'un interrupteur bipolaire de transfert.)
- En l'absence d'un interrupteur bipolaire de transfert, une réénergisation, alors que le générateur est raccordé au système d'alimentation, pourrait entraîner un incendie ou provoquer des dommages importants.
- La non-utilisation d'un interrupteur bipolaire de transfert, lorsque le générateur est raccordé au système électrique d'une structure, peut endommager les appareils électriques et ANNULERA la garantie du fabricant.
- L'eau peut conduire l'électricité! De l'eau en contact avec des composants sous tension peut transmettre l'électricité au cadre et à d'autres surfaces provoquant ainsi un choc électrique à toute personne qui y touche.
- Faire fonctionner le générateur dans un endroit propre, sec et bien aéré. S'assurer que les mains sont sèches avant de toucher l'appareil.
- Un contact avec des rallonges usées ou endommagées pourrait se solder par une électrocution.
- Examiner les rallonges avant de les utiliser et les remplacer avec une nouvelle rallonge au besoin.
- L'utilisation d'une ou de rallonges de calibre inférieur pourrait entraîner une surchauffe des fils ou des articles qui y sont raccordés provoquant ainsi un incendie.
- Utiliser le bon calibre de rallonge(s) correspondant à l'application; consulter la rubrique **Utilisation de rallonges** dans la section *Assemblage*.
- L'utilisation de rallonge(s) non mise(s) à la terre pourrait empêcher le fonctionnement des coupe-circuits et se solder par un choc électrique.
- Toujours utiliser une ou des rallonges munies d'un fil de mise à la terre et d'une fiche correspondante convenable. NE JAMAIS utiliser une prise non mise à la terre.
- Une fuite accidentelle de courant électrique pourrait charger les surfaces conductrices en contact avec le générateur.
- Installer le générateur sur une surface de faible conductivité comme une dalle de béton. TOUJOURS se servir du générateur à une distance d'au moins 1,8 m (6 pi) de toute surface conductrice.



- **Les matériaux combustibles qui touchent les pièces chaudes du générateur risquent de s'enflammer.**
- Faire le plein d'essence à l'extérieur dans une zone bien aérée. S'assurer de l'absence de source d'inflammation près de la zone de ravitaillement, comme des produits du tabac.
- Se servir du générateur dans une zone propre, sèche et bien aérée à une distance minimale de 1,2 m (48 po) de tout édifice, objet ou mur. Ne pas utiliser l'appareil à l'intérieur ou dans un endroit exigü.
- Utiliser uniquement le générateur dans un endroit ouvert loin de broussailles ou d'herbes sèches ou de tout autre matériel combustible.
- De l'essence mal entreposée pourrait provoquer un allumage (incendie) accidentel. Ranger l'essence de façon sécuritaire pour en empêcher l'accès aux enfants et à toutes autres personnes non qualifiées.
- Entreposer l'essence dans un contenant homologué par l'OSHA (Santé et sécurité du travail) dans un emplacement sécuritaire loin de la zone de travail.

- Le régime du moteur est réglé en usine pour en assurer un fonctionnement sécuritaire. Une altération du réglage du régime du moteur pourrait se solder par une surchauffe des accessoires et provoquer un incendie.
- Ne jamais essayer d'« accélérer » le moteur pour obtenir un rendement supérieur. Une telle pratique modifiera la tension et fréquence de sortie (hors des plages normalisées) pouvant ainsi mettre l'utilisateur ou les accessoires en danger.



**▲ DANGER : RISQUE RESPIRATOIRE (ASPHYXIE)**

**CE QUI PEUT SE PRODUIRE**

**COMMENT L'ÉVITER**

- |                                                                                                                                                                                                                                                                                                                                                                   |                                                                                                                                                                                                                                                                                                                                                                            |
|-------------------------------------------------------------------------------------------------------------------------------------------------------------------------------------------------------------------------------------------------------------------------------------------------------------------------------------------------------------------|----------------------------------------------------------------------------------------------------------------------------------------------------------------------------------------------------------------------------------------------------------------------------------------------------------------------------------------------------------------------------|
| <ul style="list-style-type: none"> <li>• L'inhalation des fumées d'échappement provoquera de graves blessures, voire le décès! L'échappement du moteur contient des niveaux élevés de monoxyde de carbone (CO), un gaz toxique, inodore et invisible. Il est possible que vous inhaliez du CO même en l'absence de l'odeur de l'échappement du moteur.</li> </ul> | <ul style="list-style-type: none"> <li>• NE JAMAIS utiliser un moteur à l'intérieur d'une habitation, de garages, d'un vide sanitaire ou d'autres espaces partiellement clos. Ces endroits peuvent accumuler des niveaux mortels de monoxyde de carbone. L'utilisation d'un ventilateur ou l'ouverture des fenêtres et portes NE fournit PAS assez d'air frais.</li> </ul> |
|-------------------------------------------------------------------------------------------------------------------------------------------------------------------------------------------------------------------------------------------------------------------------------------------------------------------------------------------------------------------|----------------------------------------------------------------------------------------------------------------------------------------------------------------------------------------------------------------------------------------------------------------------------------------------------------------------------------------------------------------------------|

- Utiliser **uniquement** à l'extérieur et loin de fenêtres, portes et événements. En effet, ces ouvertures peuvent aspirer l'échappement du moteur à l'intérieur d'un espace.
- Éloigner les enfants, animaux et toute autre personne de la zone de travail.
- Toujours tenir le tuyau d'échappement exempt de corps étrangers.



**⚠ DANGER : RISQUE DE BLESSURE OU DE DOMMAGES MATÉRIELS LORS DU TRANSPORT OU DE L'ENTREPOSAGE**

**CE QUI PEUT SE PRODUIRE**

- L'huile et l'essence peuvent fuir ou se déverser. Cela pourrait se solder par un incendie ou un danger d'inhalation; des blessures graves ou un décès. Les fuites d'huile endommageront le tapis, la peinture ou toutes autres surfaces de véhicules ou de remorques.

**COMMENT L'ÉVITER**

- Ne jamais transporter le générateur avec de l'essence dans le système, la soupape à essence ouverte ou avec le générateur en marche.
- Toujours installer le générateur sur un revêtement protecteur lors du transport pour protéger le véhicule de tous dommages associés aux fuites. Retirer immédiatement le générateur du véhicule dès l'arrivée à destination. Toujours tenir le générateur à niveau et ne jamais le déposer sur son côté.
- Transporter l'essence uniquement dans un contenant homologué par l'OSHA.



### ▲ AVERTISSEMENT : ATTENTION SURFACES CHAUDES

#### CE QUI PEUT SE PRODUIRE

- Un contact avec une surface métallique exposée (silencieux et autres pièces du moteur) peut se solder par des brûlures graves.

#### COMMENT L'ÉVITER

- Ne jamais toucher à des pièces métalliques exposées sur le générateur pendant ou immédiatement après son utilisation. Le générateur restera chaud pendant plusieurs minutes après son utilisation.
- Ne pas toucher ni effectuer des réparations aux coiffes de protection avant que le générateur n'ait refroidi.



### ▲ AVERTISSEMENT : RISQUE ASSOCIÉ AUX PIÈCES MOBILES

#### CE QUI PEUT SE PRODUIRE

- Le moteur peut démarrer accidentellement si le volant est tourné manuellement ou par l'action de la corde du démarreur.

#### COMMENT L'ÉVITER

- Toujours débrancher la bougie d'allumage avant tout entretien.

- Les pièces mobiles comme la poulie, le volant ou la courroie peuvent provoquer de graves blessures si elles entrent en contact avec vous ou vos vêtements.
- Ne jamais utiliser le générateur si les protecteurs ou les couvercles sont endommagés ou retirés.
- Garder les cheveux, les vêtements et les gants à l'écart des pièces mobiles. Les vêtements amples, bijoux ou cheveux longs pourraient s'enchevêtrer dans les pièces mobiles.
- S'éloigner des événements, car ces derniers pourraient camoufler des pièces mobiles.
- Utiliser le générateur avec des pièces endommagées ou manquantes ou le réparer sans coiffes de protection risque de vous exposer à des pièces mobiles et peut se solder par de graves blessures.
- Toutes les réparations requises pour ce produit devraient être effectuées par un centre de réparation en usine de DEWALT ou un centre de réparation agréé DEWALT.



## ▲ AVERTISSEMENT : RISQUE ASSOCIÉ À UTILISATION DANGEREUSE

### CE QUI PEUT SE PRODUIRE

- Une utilisation dangereuse de votre générateur pourrait provoquer de graves blessures, voire votre décès ou celui d'autres personnes.

### COMMENT L'ÉVITER

- Revoir et comprendre toutes les directives et les avertissements contenus dans le présent mode d'emploi.
- Se familiariser avec le fonctionnement et les commandes du générateur. Connaître le moyen de l'arrêter rapidement.
- Dégager la zone de travail de toutes personnes, animaux et obstacles.
- Tenir les enfants hors de portée du générateur en tout temps.
- Ne pas utiliser le générateur lorsque fatigué ou sous l'influence de l'alcool ou de drogues. Rester vigilant en tout temps.

- Ne jamais rendre inopérantes les fonctionnalités de sécurité du produit.
- Installer un extincteur dans la zone de travail.
- Ne pas utiliser le générateur lorsqu'il manque des pièces ou si des pièces sont brisées ou non autorisées.
- Ne jamais se tenir debout sur le générateur.

- Tout type de générateur domestique à essence peut produire des variations de tension endommageant ainsi les appareils sensibles aux variations de tension ou pourrait causer un incendie.
- Toujours utiliser un limiteur de surtension homologué UL pour brancher les appareils sensibles aux variations de tension (téléviseur, ordinateur, chaîne stéréophonique, etc.). La non utilisation d'un limiteur de surtension homologué UL annulera la garantie de votre générateur. **AVIS** : une bande d'alimentation à plusieurs prises n'est pas un limiteur de surtension. S'assurer d'utiliser un limiteur de surtension homologué UL.

**Modèles DG4400B, DG4400BC, DG6300B, DG6300BC, DG7000B, DG7000BC**

- Soulever ou suspendre incorrectement des générateurs dotés de barres de levage pourrait entraîner une chute de l'appareil et provoquer de graves blessures, voire votre propre décès ou celui d'autres personnes.
- Soulever ou suspendre incorrectement le générateur risque de l'endommager.
- Le générateur ne fonctionnera pas correctement suspendu. Cela pourra l'endommager et pourrait provoquer de graves blessures, voire votre propre décès ou celui d'autres personnes.
- Toujours utiliser des procédures de connexion convenables comme celles décrites dans le présent mode d'emploi lors de la fixation de câbles, chaînes ou sangles pour soulever ou suspendre les générateurs dotés d'une barre de levage.
- Toujours se servir de câbles, chaînes ou sangles prévus pour une charge d'utilisation de 907,2 kg (2 000 lb) ou plus pour soulever ou suspendre le générateur.
- Ne jamais se servir du générateur alors qu'il est suspendu ou dans une position non horizontale. Toujours se servir du générateur sur une surface plane de niveau.



**▲ AVERTISSEMENT : RISQUE ASSOCIÉ AU BRUIT**

**CE QUI PEUT SE PRODUIRE**

- Dans certaines conditions, applications et selon la durée d'utilisation, le bruit émis par ce produit pourrait contribuer à une perte auditive.

**COMMENT L'ÉVITER**

- Toujours utiliser un équipement de sécurité homologué : protection auditive conforme à la norme ANSI S12.6 (S3.19).



**▲ ATTENTION : RISQUE ASSOCIÉ AU TRANSPORT**

**CE QUI PEUT SE PRODUIRE**

- Soulever un objet trop lourd peut se solder par de graves blessures.

**COMMENT L'ÉVITER**

- Le générateur est trop lourd pour être soulevé par une seule personne. Demander de l'aide d'autres personnes avant d'essayer de le déplacer.

**CONSERVER CES DIRECTIVES**



## Directives de sécurité importantes pour les blocs-piles

MODÈLES DG4400B, DG4400BC, DG6300B, DG6300BC, DG7000B, DG7000BC

Un bloc-piles de 18 V DEWALT sert à démarrer ces appareils avec la fonction de démarrage électrique. Pour la commande de blocs-piles de rechange, s'assurer d'inclure le numéro de catalogue et la tension : les blocs-piles à durée d'exécution prolongée fournissent une durée d'exécution 25 % supérieure à celle des blocs-piles standards. Consulter le tableau figurant à la fin du présent mode d'emploi pour connaître la compatibilité des chargeurs et des blocs-piles.

**REMARQUE :** l'outil sera compatible avec les blocs-piles standards ou à durée d'exécution prolongée. Cependant, s'assurer de sélectionner la tension appropriée.

Le bloc-piles n'est pas complètement chargé à la sortie de l'emballage. Avant d'utiliser le bloc-piles et le chargeur, lire les directives de sécurité ci-après. Suivre les consignes de chargement décrites.

### LIRE TOUTES LES DIRECTIVES.

- **Ne pas incinérer le bloc-piles, même s'il est très endommagé ou complètement usé, car il peut exploser au contact de flammes.**
- **De légères fuites de liquide peuvent se produire au niveau des cellules du bloc-piles en cas d'utilisation ou de conditions de températures extrêmes.** Cela ne représente en aucun cas une défaillance du produit.

Toutefois, si le joint d'étanchéité extérieur est endommagé :

- a. et que son liquide entre en contact avec la peau, rincer immédiatement à l'eau savonneuse pendant quelques minutes.
- b. et que son liquide entre en contact avec les yeux, les rincer aussitôt à l'eau claire pendant au moins une dizaine de minutes puis consulter immédiatement un médecin. (**Note médicale :** Le liquide est composé d'une solution comprenant 20 à 35% d'hydroxyde de potassium.)

- Charger les blocs-piles uniquement au moyen de chargeurs DEWALT.
- **NE PAS** éclabousser le bloc-piles ni l'immerger dans l'eau ou dans tout autre liquide.
- **Ne pas ranger ni utiliser le bloc-piles à un endroit où la température pourrait atteindre ou dépasser les 40,5 °C (105 °F) (comme dans les remises extérieures ou les bâtiments métalliques l'été).**

**▲ DANGER :** risque d'électrocution. Ne jamais ouvrir le bloc-piles pour quelque raison que ce soit. Si le boîtier du bloc-piles est fissuré ou endommagé, ne pas l'insérer dans un chargeur. En effet, il y a risque de choc électrique ou d'électrocution. Les blocs-piles endommagés doivent être envoyés au centre de réparation pour être recyclés.

**REMARQUE :** des capuchons sont fournis avec le bloc-piles en vue d'être utilisés chaque fois qu'on retire ce dernier du chargeur ou du générateur pour le ranger ou le transporter. Enlever le capuchon avant de remettre le bloc-piles dans le chargeur ou le générateur.

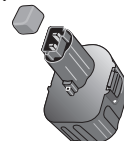

**▲ AVERTISSEMENT :** risque d'incendie. Ne pas ranger ni ne transporter le bloc-piles de manière à ce que des objets métalliques puissent entrer en contact avec les bornes exposées du bloc-piles. On ne doit pas mettre, par exemple, le bloc-piles sans capuchon dans un tablier, une poche, une boîte à outils, une boîte de nécessaire de produit, un tiroir, etc. avec des clous, des vis, des clés, etc. **Le transport des blocs-piles peut causer un incendie si les bornes entrent en contact involontairement avec des matières conductrices comme des clés, de la monnaie, des outils manuels et d'autres éléments semblables.** La Hazardous Material Regulations (réglementation sur les produits dangereux) du département américain des transports interdit en fait le transport des blocs-piles pour le commerce et dans les avions (c.-à-d. dans des valises et les bagages à main) À MOINS qu'ils ne soient bien protégés contre les courts-circuits. Pour le transport de blocs-piles individuels, on doit donc s'assurer que les bornes sont protégées et bien isolées contre toute matière pouvant entrer en contact avec elles et causer un court-circuit.

## Le sceau SRPRC™

Le sceau SRPRC™ (Société de recyclage des piles rechargeables au Canada) apposé sur les piles ou blocs-piles au nickel-cadmium et à hydrure métallique de nickel indique que DEWALT défraie le coût du recyclage de la pile ou du bloc-piles à la fin de sa vie utile. Dans certaines régions, il est illégal de jeter les piles ou blocs-piles au nickel-cadmium dans les poubelles ou dans le système municipal de cueillette des résidus solides. Le programme de la SRPRC représente donc une alternative écologique.

L'organisme SRPRC™, en collaboration avec DEWALT et d'autres utilisateurs de piles, a mis sur pied des programmes aux États-Unis et au Canada qui facilitent la collecte des piles et blocs-piles au nickel-cadmium et à hydrure métallique de nickel épuisées. Aidez-nous à protéger l'environnement et à conserver nos ressources naturelles en retournant les piles au nickel cadmium et à hydrure métallique de nickel épuisées à un centre de réparation DEWALT ou au détaillant de votre région pour qu'elles soient recyclées. On peut également communiquer avec le centre de recyclage de la région pour savoir où déposer les piles usées.

SRPRC™ est une marque déposée de la Société de recyclage des piles rechargeables au Canada.



## Directives de sécurité importantes pour les chargeurs de piles

**CONSERVER CES DIRECTIVES** : le présent mode d'emploi contient des directives de sécurité importantes sur les chargeurs de piles.

- Avant d'utiliser le chargeur, lire toutes les directives et tous les avertissements figurant sur le chargeur, le bloc-piles et le produit utilisé avec le bloc-piles.

**▲ DANGER** : risque d'électrocution. Les bornes de charge présentent une tension de 120 V. Ne pas sonder les bornes avec des objets conducteurs.

**▲ AVERTISSEMENT** : risque de choc électrique. Éviter la pénétration de tout liquide dans le chargeur.

**▲ ATTENTION** : risque de brûlure. Pour réduire le risque de blessures, charger seulement les piles rechargeables au nickel-cadmium DEWALT. D'autres types de piles peuvent exploser et provoquer des blessures corporelles et des dommages.

**▲ ATTENTION** : dans certaines circonstances, lorsque le chargeur est branché au bloc d'alimentation, les contacts de chargement exposés à l'intérieur du chargeur peuvent être court-circuités par des corps étrangers conducteurs tels que, mais sans s'y limiter, la laine d'acier, le papier d'aluminium, ou toute accumulation de particules métalliques. Ils doivent être maintenus à distance des ouvertures du chargeur. Débrancher systématiquement celui-ci si aucun bloc-piles n'y est inséré. Débrancher le chargeur avant tout nettoyage.

- **NE PAS charger le bloc-piles au moyen de tout autre chargeur que ceux qui sont mentionnés dans le présent mode d'emploi.** Le chargeur et le bloc-piles sont spécialement conçus pour être utilisés ensemble.
- **Ces chargeurs ne sont pas destinés à être utilisés à d'autres fins que celles de charger les piles rechargeables DEWALT.** Toute autre utilisation risque de provoquer un incendie, un choc électrique ou une électrocution.
- **Ne laisser pas le chargeur se mouiller.**
- **NE PAS UTILISER LE CORDON D'ALIMENTATION DE FAÇON ABUSIVE. Ne jamais transporter le chargeur par son cordon ou tirer sur ce dernier pour le débrancher de la prise.** Tirer sur la fiche plutôt que sur le cordon pour débrancher le chargeur. Cela permettra de réduire le risque d'endommager la fiche ou le cordon d'alimentation. Faire remplacer immédiatement un cordon d'alimentation ou un renfort de cordon usé ou endommagé.
- **S'assurer que le cordon est situé en lieu sûr de manière à ce que personne ne marche ni ne trébuche dessus ou à ce qu'il ne soit pas endommagé ni soumis à une tension.**

- **Ne pas utiliser de rallonge à moins que cela ne soit absolument nécessaire.** L'utilisation d'une rallonge inadéquate risque d'entraîner un incendie, un choc électrique ou une électrocution.
- **Pour la sécurité de l'utilisateur, utiliser une rallonge de calibre adéquat (AWG, American Wire Gauge [calibrage américain normalisé des fils]).** Plus le numéro de calibre de fil est petit et plus sa capacité est grande, par exemple un calibre 16 a plus de capacité qu'un calibre 18. Si plus d'une rallonge est utilisée pour obtenir la longueur totale, s'assurer que chaque rallonge présente au moins le calibre de fil minimum. Si la rallonge sera utilisée à l'extérieur, elle doit être estampillée d'un W-A ou d'un W suivi de la classification de la rallonge. Par exemple – SJTW-A indique que la rallonge peut s'utiliser à l'extérieur.

**Calibre minimal recommandé pour les rallonges**

**Longueur totale de la rallonge**

25 pi	50 pi	75 pi	100 pi	125 pi	150 pi	175 pi
7,6 m	15,2 m	22,9 m	30,5 m	38,1 m	45,7 m	53,3 m

**Calibre de fil AWG**

18	18	16	16	14	14	12
----	----	----	----	----	----	----

- **Ne pas mettre d'objet sur le chargeur ni mettre ce dernier sur une surface molle pouvant obstruer les fentes de ventilation et ainsi provoquer une chaleur interne excessive.** Éloigner le chargeur de toute source de chaleur. La ventilation du chargeur se fait par les fentes pratiquées dans les parties supérieures et inférieures du boîtier.
- **Ne pas faire fonctionner le chargeur si la fiche ou le cordon est endommagé;** les remplacer immédiatement.
- **Ne jamais se servir d'un chargeur qui a encaissé un coup brusque, qui est tombé ou qui est endommagé.** Le faire vérifier dans un centre de réparations autorisé.

- **Ne pas démonter le chargeur; l'apporter à un centre de réparation autorisé lorsqu'un entretien ou une réparation est requis.** Le remontage non conforme du chargeur comporte des risques d'incendie ou d'électrocution.
- **Débrancher le chargeur avant de le nettoyer.** Cela réduira le risque de choc électrique. Le risque ne sera pas éliminé en enlevant simplement le bloc-piles.
- **NE JAMAIS** tenter de relier deux chargeurs ensemble.
- **Le chargeur est conçu pour être alimenté en courant domestique standard (120 V).** Ne pas utiliser une tension supérieure pour le chargeur. Cela ne s'applique pas au chargeur pour poste mobile.

**CONSERVER CES DIRECTIVES POUR UN USAGE ULTÉRIEUR**

**Procédure de charge**

MODÈLES DG4400B, DG4400BC, DG6300B, DG6300BC, DG7000B, DG7000BC

**▲ DANGER :** risque d'électrocution. Les bornes de charge présentent une tension de 120 V. Ne pas sonder les bornes avec des objets conducteurs.

1. Brancher le chargeur dans une prise appropriée avant d'insérer le bloc-piles.
2. Retirer les capuchons du bloc-piles et l'insérer dans le chargeur. Le voyant rouge (charge en cours) clignotera continuellement pour indiquer que la charge a débuté.
3. La fin de la charge sera indiquée par le voyant rouge qui demeurera allumé. Le bloc-piles est chargé à plein et peut être utilisé ou laissé dans le chargeur.

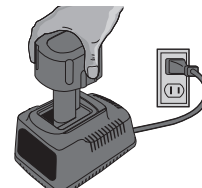

## Utilisation du mode tune-up™ automatique

MODÈLES DG4400B, DG4400BC, DG6300B, DG6300BC, DG7000B, DG7000BC

Le mode de Tune-Up™ automatique égalise ou équilibre chaque cellule du bloc-piles pour lui permettre de fonctionner à son rendement optimum. Les blocs-piles doivent être réglés chaque semaine ou après une dizaine de cycles de charges/décharges ou chaque fois que la durée de fonctionnement du bloc-piles diminue. Pour utiliser le Tune-Up™ automatique, mettre le bloc-piles dans le chargeur et l'y laisser pendant au moins 8 heures.

### Fonctionnement du voyant

CHARGEMENT DU BLOC-PILES.....	
CHARGÉ À BLOC.....	
RETARDEMENT BLOC-PILES CHAUD/FROID.....	
REPLACER LE BLOC-PILES...	
SOURCE D'ALIMENTATION INADÉQUATE.....	

### Voyants de charge

MODÈLES DG4400B, DG4400BC, DG6300B, DG6300BC, DG7000B, DG7000BC

Certains chargeurs sont conçus pour détecter certains troubles pouvant survenir avec les blocs-piles. Ils sont indiqués par le clignotement rapide du voyant rouge. Dans ce cas, réinsérer le bloc-piles dans le chargeur. Si le trouble persiste, essayer un bloc-piles différent afin de déterminer si le chargeur est en bon état. Si le nouveau bloc-piles

est chargé correctement, cela signifie que le bloc-piles initial était défectueux et qu'il doit être retourné à un centre de réparation ou à un site de collecte pour le recyclage. Si le nouveau bloc-piles présente le même trouble que celui d'origine, faire vérifier le chargeur par un centre de réparation autorisé.

### FONCTION DE SUSPENSION DU BLOC-PILES CHAUD/FROID

Certains chargeurs comportent une fonction de suspension du bloc-piles chaud/froid. En effet, lorsque le chargeur détecte un bloc-piles chaud, il suspend immédiatement le chargement jusqu'au refroidissement de celui-ci. Une fois le bloc-piles refroidi, le chargeur passe automatiquement au mode de charge du bloc-piles. Cette fonction assure une durée de vie maximale au bloc-piles. Le voyant rouge émet un clignotement long, puis court en mode de suspension de bloc-piles chaud.

### PROBLÈME AVEC LE SECTEUR

Certains chargeurs présentent un voyant pour indiquer tout problème avec l'alimentation secteur. Lorsque le chargeur est utilisé avec des blocs d'alimentation portatifs comme des génératrices ou des alternateurs, le chargeur peut suspendre temporairement son fonctionnement et un voyant rouge émet deux clignotements rapides suivis d'une pause. Cela indique que le bloc d'alimentation est hors tolérance.

### BLOC-PILES LAISSÉ DANS LE CHARGEUR

Le chargeur et le bloc-piles peuvent être laissés branchés, le voyant rouge demeurant indéfiniment allumé. Le chargeur maintiendra le bloc-piles chargé à plein et en bon état.

**REMARQUE** : le bloc-piles perdra lentement sa charge une fois retiré du chargeur. Si le bloc-piles n'a pas été maintenu chargé (charge d'entretien), il peut falloir le recharger avant de l'utiliser. De plus, un bloc-piles peut perdre lentement sa charge s'il est laissé dans un chargeur qui n'est pas branché à une source de c.a. appropriée.

**BLOCS-PILES faibles** : les chargeurs peuvent également détecter les blocs-piles faibles. Ces blocs-piles peuvent encore être utilisés, mais il faut s'attendre à un rendement moindre. Dans un tel cas, environ 10 secondes après l'insertion du bloc-piles, le chargeur émettra

rapidement un bip sonore à 8 reprises pour indiquer qu'un bloc-piles est faible. Le chargeur chargera ensuite le bloc-piles au maximum de sa capacité.

## **Remarques importantes pour le chargement**

1. Pour augmenter la durée de vie du bloc-piles et optimiser son rendement, le charger à une température entre 18 et 24 °C (65 et 75 °F). NE PAS charger le bloc-piles à des températures inférieures à 4,5 °C (40 °F) ou supérieures à 40,5 °C (105 °F). Ces consignes sont importantes et permettent d'éviter d'endommager gravement le bloc-piles.
2. Le chargeur et le bloc-piles peuvent devenir chauds au toucher pendant la charge. Il s'agit d'un état normal et cela n'indique pas un problème. Pour faciliter le refroidissement du bloc-piles après son utilisation, éviter de mettre le chargeur ou le bloc-piles dans un endroit chaud comme dans une remise métallique ou une remorque non isolée.
3. Si le bloc-piles ne se charge pas adéquatement, on doit :
  - a. vérifier le courant à la prise en branchant une lampe ou un autre appareil électrique;
  - b. vérifier si la prise est reliée à un interrupteur de lumière qui la met hors tension lorsque vous éteignez les lumières;
  - c. déplacer le chargeur et le bloc-piles à un endroit où la température ambiante est entre 18 °C et 24 °C (65 °F et 75 °F); et
  - d. si le problème persiste, apporter ou envoyer l'outil, le bloc-piles et le chargeur au centre de réparation de votre région.
4. Le bloc-piles doit être rechargé lorsqu'il n'arrive pas à produire suffisamment de puissance pour des travaux qui étaient facilement réalisés auparavant. NE PAS CONTINUER à utiliser le bloc-piles dans ces conditions. Suivre les procédures de charge. On peut également recharger en tout temps un bloc-piles partiellement déchargé sans nuire à son fonctionnement.

5. Dans certaines circonstances, lorsque le chargeur est branché au bloc d'alimentation, les contacts de chargement exposés à l'intérieur du chargeur peuvent être court-circuités par des corps étrangers conducteurs tels que, mais sans s'y limiter, la laine d'acier, le papier d'aluminium, ou toute accumulation de particules métalliques. Ils doivent être maintenus à distance des ouvertures du chargeur. Débrancher systématiquement celui-ci si aucun bloc-piles n'y est inséré. Débrancher le chargeur avant tout nettoyage.
6. Ne pas geler ni immerger le chargeur dans l'eau ou dans tout autre liquide.

**▲AVERTISSEMENT** : *risque de choc électrique. Éviter la pénétration de tout liquide dans le chargeur.*

**▲ATTENTION** : *ne jamais ouvrir le bloc-piles pour quelque raison que ce soit. Si le boîtier de plastique du bloc-piles est brisé ou fissuré, le retourner à un centre de réparation pour qu'il soit recyclé.*

## **Chargement de piles d'outil électrique portatif**

**▲AVERTISSEMENT** : *les chargeurs de type condensateur ne doivent pas être utilisés avec des générateurs portatifs. La puissance irrégulière du générateur pourrait provoquer la défaillance d'un chargeur de type condensateur. DEWALT a fabriqué des chargeurs de ce type par le passé. (modèles DW9104 et DW9106). Pour toutes questions concernant l'utilisation d'un chargeur DEWALT avec un générateur, composer le 1-800-4-DEWALT.*

**REMARQUE** : d'autres fabricants de chargeurs de pile ont et fabriquent toujours des chargeurs de type condensateur. Communiquer avec l'un d'entre eux pour connaître s'il est sécuritaire d'utiliser des chargeurs avec des générateurs portatifs.

## Fiche technique

Modèle	DG3000, DG3000C	DG4400B, DG4400BC
<b>Alternateur</b>		
Type	Sans broches, à lame double	Sans broches, à lame double
Excitation	Condensateur	Condensateur
Sortie max. en c.a. (Watts)	3 000	4 400
Alimentation nominale en c.a. (Watts)	2 920	4 180
Courant nominal (A)	20 A	31,7/15,9 A
Moteur	monophasé	monophasé
Fréquence	60	60
<b>Moteur</b>		
Modèle	DW168F-2F	DW177F-F
Puissance en HP (*puissance brute)	*6,5	*9
Cylindrée (CC)	196	270
Volume du réservoir d'essence (gallons)	3,3 (12,5 litres)	4,6 (17,4 litres)
Essence recommandée	Consulter le mode d'emploi du moteur	Consulter le mode d'emploi du moteur
Volume d'huile	Consulter le mode d'emploi du moteur	Consulter le mode d'emploi du moteur
Type d'huile recommandée	Consulter le mode d'emploi du moteur	Consulter le mode d'emploi du moteur
Capteur de bas niveau d'huile qui commande l'arrêt moteur	Oui	Ou
Système de démarrage	À rappel	À rappel/Démarrage électrique

Modèle	DG3000, DG3000C	DG4400B, DG4400BC
<b>Prises</b>		
Double GFCI, 120 V, 20 A	Oui (1)	Oui (2)
À verrouillage par rotation, 120 V, 20 A (NEMA L5-20R) +	Oui (1)	Oui (1)
À verrouillage par rotation, 120 V, 30 A (NEMA L5-30R) +	Non	Non
À verrouillage par rotation, 120/240 V, 20 A (NEMA L14-20R) +	Non	Oui (1)
À verrouillage par rotation, 120/240 V, 30 A (NEMA L14-30R) +	Non	Non
<b>Générale</b>		
Dimensions générales * (po/cm) (Long x Larg x Haut)	(23,6 x 19,3 x 20,5 po/59,9 x 49,0 x 52,1 cm)	(28,0 x 21,7 x 21,5 po/71,1 x 55,1 x 54,6 cm)
Poids à sec *	53,5 kg (118 lb)	106 kg (234 lb)
* Les dimensions ne comprennent pas la trousse des roues.		
* Puissance brute (HP). Cette puissance nominale représente la puissance maximale obtenue en laboratoire à 3 600 tr/min en conformité avec la norme J1995 de test des moteurs de la SAE (Society of Automotive Engineers) et n'est présente qu'à titre indicateur uniquement aux fins de comparaison. La puissance réelle du moteur sera plus faible et variera selon l'application, le régime et d'autres variables comme l'altitude et la température.		
+ Lors de l'utilisation de prises à verrouillage par rotation de 20 A ou 30 A, il est nécessaire de se brancher par l'intermédiaire d'un boîtier multifonction Spider protégé par GFCI ou d'utiliser un adaptateur GFCI aligné.		

Modèle	DG6300B, DG6300BC	DG7000B, DG7000BC
<b>Alternateur</b>		
Type	Sans broches, à lame double	Sans broches, à lame double
Excitation	Condensateur	Condensateur
Sortie max. en c.a. (Watts)	6 300	7 000
Alimentation nominale en c.a. (Watts)	5 950	6 550
Courant nominal (A)	49,6/24,8	54,6/27,3
Moteur	monophasé	monophasé
Fréquence (Hz)	60	60
<b>Moteur</b>		
Modèle	DW188F	DW188F
Puissance en HP (*puissance brute)	*13	*13
Cylindrée (CC)	389	389
Volume du réservoir d'essence (gallons)	4,6 (17,4 litres)	4,6 (17,4 litres)
Essence recommandée	Consulter le mode d'emploi du moteur	Consulter le mode d'emploi du moteur
Volume d'huile	Consulter le mode d'emploi du moteur	Consulter le mode d'emploi du moteur
Type d'huile recommandée	Consulter le mode d'emploi du moteur	Consulter le mode d'emploi du moteur
Capteur de bas niveau d'huile qui commande l'arrêt moteur	Oui	Ou
Système de démarrage	À rappel/Démarrage électrique	À rappel/Démarrage électrique
<b>Prises</b>		
Double GFCI, 120 V, 20 A	Oui (2)	Oui (2)

Modèle	DG6300B, DG6300BC	DG7000B, DG7000BC
À verrouillage par rotation, 120 V, 20 A (NEMA L5-20R) +	Non	Non
À verrouillage par rotation, 120 V, 30 A (NEMA L5-30R) +	Oui (2)	Oui (2)
À verrouillage par rotation, 120/240 V, 20 A (NEMA L14-20R) +	Non	Non
À verrouillage par rotation, 120/240 V, 30 A (NEMA L14-30R) +	Oui (1)	Oui (1)
<b>Générale</b>		
Dimensions générales * (po/cm) (Long x Larg x Haut)	(28,0 x 21,7 x 21,5 po/71,1 x 55,1 x 54,6 cm)	(28,0 x 21,7 x 21,5 po/71,1 x 55,1 x 54,6 cm)
Poids à sec *	111,5 kg (246 lb)	118,5 kg (261,5 lb)
• Les dimensions ne comprennent pas la trousse des roues.		
* Puissance brute (HP). Cette puissance nominale représente la puissance maximale obtenue en laboratoire à 3 600 tr/min en conformité avec la norme J1995 de test des moteurs de la SAE (Society of Automotive Engineers) et n'est présente qu'à titre indicateur uniquement aux fins de comparaison. La puissance réelle du moteur sera plus faible et variera selon l'application, le régime et d'autres variables comme l'altitude et la température.		
+ Lors de l'utilisation de prises à verrouillage par rotation de 20 A ou 30 A, il est nécessaire de se brancher par l'intermédiaire d'un boîtier multifonction Spider protégé par GFCI ou d'utiliser un adaptateur GFCI aligné.		

## ASSEMBLAGE

### Mise à la terre du générateur

Le générateur dispose d'un boulon de mise à la terre (VV) qui s'utilise lorsque les ordonnances locales en matière d'électricité l'exigent. Se reporter à la disposition 250 du Code nationale de l'électricité pour préciser toute information relative à la mise à la terre. Votre compagnie d'électricité locale ou un électricien agréé devrait être en mesure de vous aider avec cette information.

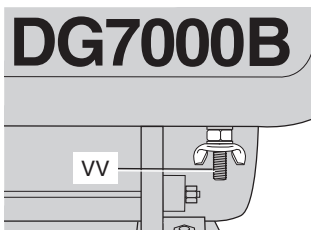

**REMARQUE :** votre moteur est déjà mis à la terre au cadre avec un ruban de mise à la terre.

### Utilisation de rallonges

**▲AVERTISSEMENT :** se servir uniquement de rallonges mises à la terre. Utiliser uniquement des outils électriques à trois fils ou à double isolation.

Utiliser uniquement des rallonges conçues pour une utilisation extérieure et munies d'un troisième fil pour mise à la terre. Lors de l'utilisation de prises à verrouillage par rotation de 20 A ou 30 A, il est nécessaire de se brancher par l'intermédiaire d'un boîtier multifonction Spider protégé par GFCI ou d'utiliser un adaptateur GFCI aligné.

Une chute de tension se fera sentir lors de l'utilisation d'une longue rallonge pour relier un appareil ou un outil électrique au générateur. Plus la rallonge est longue, plus grande sera la chute de tension. Ainsi, l'appareil ou l'outil électrique reçoit moins de tension. La quantité de courant (ampères) débitée augmentera ou l'appareil souffrira d'une réduction de rendement. Une rallonge plus lourde munie de fil plus épais réduira la perte de tension. S'assurer de sélectionner une rallonge qui acheminera une tension suffisante pour alimenter l'outil ou l'appareil électrique. Les tableaux affichent le calibre approprié des rallonges ainsi que la chute de tension provoquée par l'utilisation de rallonges selon diverses charges électriques.

**▲ATTENTION :** le fonctionnement d'appareils sous basse tension provoquerait une surchauffe. L'utilisation d'une rallonge excessivement longue la surchauffera.

**▲AVERTISSEMENT :** maintenir les rallonges en bon état de fonctionnement. Ne pas utiliser de rallonges usées, dénudées ou effilochées. En effet, une telle pratique risque de provoquer un choc électrique.

CALIBRE MINIMUM POUR ENSEMBLES DE RALLONGES				
Tension	Longueur totale du cordon en mètres (en pieds)			
120 V	0–6,7 m (0-25 pi)	7,9–15,2 m (26-50 pi)	15,5–30,5 m (51-100 pi)	30,8–45,7 m (101-150 pi)
240 V	0–15,2 m (0-50 pi)	15,5–30,5 m (51-100 pi)	30,8–60,9 m (101–200 pi)	61,2–91,4 m (201-300 pi)
Intensité nominale				
0–10	4,9 (16)	4,9 (16)	4,3 (14)	4,3 (14)
10–13	4,9 (16)	4,9 (16)	4,3 (14)	3,7 (12)
13–16	4,3 (14)	4,3 (14)	3,7 (12)	3,7 (12)
16–25	3,7 (12)	3,7 (12)	3,7 (12)	10
25–30	10	10	10	Non recommandé

Longueur de la rallonge	Charge en ampères	Chute de tension			
		16 AWG	14 AWG	12 AWG	10 AWG
7,6 m 25 pi	10 A	2,0	1,3	0,8	0,5
	15 A	3,0	1,9	1,2	0,8
	20 A	4,0	2,5	1,6	1,1
	30 A	6,0	3,8	2,3	1,6
15,2 m 50 pi	10 A	4,0	2,5	1,6	1,1
	15 A	6,0	3,8	2,3	1,6
	20 A	8,0	5,0	3,1	2,1
	30 A	12,0	7,5	4,7	3,2



Longueur de la rallonge	Charge en ampères	Chute de tension			
		16 AWG	14 AWG	12 AWG	10 AWG
30,5 m 100 pi	10 A	8,0	5,0	3,1	2,1
	15 A	12,0	7,5	4,7	3,2
	20 A	16,0	10,0	6,2	4,2
	30 A	24,0	15,0	9,3	6,3
45,7 m 150 pi	10 A	12,0	7,5	4,7	3,2
	15 A	18,0	11,3	7,0	4,7
	20 A	24,0	15,0	9,3	6,3
	30 A	36,0	22,5	14,0	9,5

## Assemblage des accessoires

**MODÈLES DG4400B, DG4400BC, DG6300B, DG6300BC, DG7000B, DG7000BC**

Les accessoires offerts avec les générateurs comprennent les roues (A), les poignées (A) et la barre de levage (C).

**REMARQUE :** deux personnes sont nécessaires pour en faire l'installation. Installer l'ensemble des roues avant l'ajout d'essence ou d'huile moteur pour empêcher tout dommage au moteur. Si l'installation des accessoires s'effectue après le fonctionnement du générateur, s'assurer que le réservoir d'essence soit vide, que la soupape d'arrêt pour l'essence soit en position FERMÉE (horizontale par rapport au sol) et que l'huile moteur soit vidangée. La figure 3 illustre le contenu de l'ensemble d'accessoires.

**REMARQUE :** après un fonctionnement d'environ 20 heures, il est possible que les boulons des accessoires soient lâches. Les resserrer au besoin.

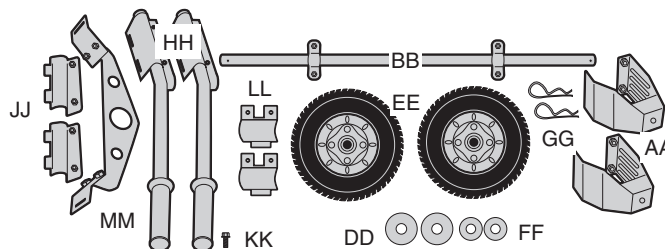

## Assemblage de l'ensemble des roues

**⚠ATTENTION :** Risque associé au transport. Le générateur est trop lourd pour être soulevé par une seule personne. Demander de l'aide avant de le soulever.

1. Incliner délicatement le générateur de sorte qu'il repose sur le côté moteur.
2. Assembler les deux pieds portants (AA) au cadre inférieur. Assembler l'essieu des roues (BB) au cadre supérieur. Utiliser les boulons (KK) pour ces deux étapes.
3. Enfiler les deux grandes rondelles (DD) sur chaque extrémité de l'essieu. Insérer les roues (EE) sur l'essieu.
4. Enfiler les deux petites rondelles (FF) sur l'essieu, contre les roues et fixer en position avec les goupilles fendues (GG).
5. Remettre le générateur à la verticale sur ses pieds portants et roues.

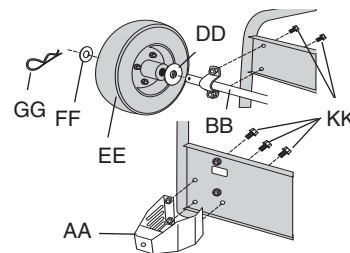

Français

## Assemblage de l'ensemble des poignées

1. Installer les poignées du côté du moteur du générateur. Placer le module de poignée (HH) sur les barres supérieures horizontales puis insérer la bride inférieure (JJ).
2. Utiliser les boulons (KK) pour fixer ensemble les brides inférieures et supérieures.
3. Serrer les boulons jusqu'à ce que le module soit serré ou que l'écart entre les deux brides soit fermé.

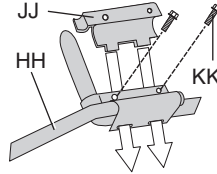

## Assemblage de la barre de levage

1. Insérer la barre de levage (MM) sous les deux barres horizontales et la positionner comme indiqué.
2. Placer la bride supérieure (LL) par-dessus les barres horizontales et la fixer à la barre de levage avec les boulons (KK).

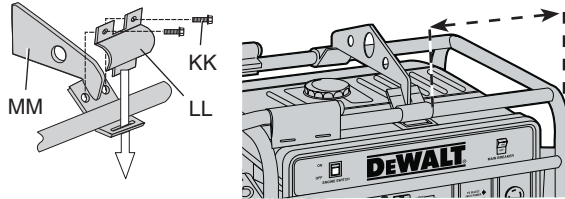

3. Positionner la barre de levage comme indiqué et régler le bon emplacement selon le modèle :

**Modèles DG4400B, DG4400BC, DG6300B, DG6300BC :** positionner le bord de la barre de levage à 318 mm (12,5 po) du bord du cadre comme indiqué.

**Modèle DG7000B, DG7000BC :** positionner le bord de la barre de levage à 31;1 cm (12,25 po) du bord du cadre comme indiqué.

4. Serrer fermement les boulons jusqu'à ce que l'écart entre la bride supérieure et la barre de levage soit clos.

## Chargeurs

**MODÈLES DG4400B, DG4400BC, DG6300B, DG6300BC, DG7000B, DG7000BC**

Le bloc-piles de 18 V utilise un chargeur de 18 V DEWALT (inclus). Le bloc-piles peut être également chargé au moyen d'un chargeur 1 heure, d'un chargeur 15 minutes ou d'un chargeur 12 volts pour poste mobile DEWALT. S'assurer de lire toutes les directives de sécurité avant d'utiliser le chargeur. Consulter le tableau figurant à la fin du présent mode d'emploi pour connaître la compatibilité des chargeurs et des blocs-piles.

## Ajout d'huile moteur et d'essence

**IMPORTANT!** Le moteur en provenance de l'usine **NE CONTIENT PAS** d'huile. Il faut ajouter de l'huile au moteur avant de s'en servir pour empêcher tout dommage.

### AJOUT D'HUILE MOTEUR

Consulter le mode d'emploi du moteur pour la bonne procédure.

### AJOUT D'ESSENCE AU MOTEUR (FIG. 1)

**▲ AVERTISSEMENT :** risque d'explosion ou d'incendie. Les vapeurs d'essence sont hautement inflammables. Faire le plein de préférence à l'extérieur ou seulement dans des endroits bien aérés. Ne pas faire le plein ou ne pas vérifier le niveau d'essence avec le moteur en marche. Ne pas ranger l'essence, ni la déverser ou l'utiliser près d'une flamme nue, d'une source d'étincelles (comme la soudure) ou d'équipement électrique en fonctionnement. Ne pas fumer lors du plein d'essence.

1. Dévisser et retirer le bouchon du réservoir d'essence (G).
2. Ajouter de l'essence sans plomb régulière propre et neuve dans le réservoir d'essence (H) avec un indice d'octane d'au moins 86.

**REMARQUE :** ne pas mélanger l'huile et l'essence.

**⚠ AVERTISSEMENT :** ne jamais faire le plein d'essence d'un réservoir. Ne pas remplir au-dessus de l'épaulement du filtre à débris (NN) comme indiqué, pour permettre l'expansion de l'essence. Essayer toute trace d'essence du moteur et de l'équipement avant de démarrer le moteur.

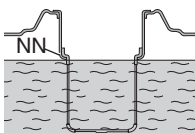

3. Remettre le bouchon du réservoir d'essence en place. Visser le bouchon en sens horaire jusqu'à ce qu'il se bloque.

## PANNEAU DE COMMANDES (FIG. 1, 2)

### COMMUTATEUR DU MOTEUR

Le commutateur du moteur (S) doit être en position de marche (ON) pour démarrer. Pour arrêter le moteur, placer le commutateur en position d'arrêt (OFF). Consulter la rubrique **Démarrage et arrêt** dans la section *Fonctionnement* pour les directives complètes de démarrage et d'arrêt.

### DÉMARRAGE ÉLECTRIQUE

#### MODÈLES DG4400B, DG4400BC, DG6300B, DG6300BC, DG7000B, DG7000BC

Pour ces modèles de générateur, le commutateur du moteur (S) comporte trois positions : marche, arrêt et démarrage (START). Consulter la rubrique **Démarrage** dans la section *Fonctionnement* pour les directives complètes de démarrage.

### BLOC-PILES ET CHARGEUR DE 18 VOLTS

Les modèles **DG4400B, DG4400BC, DG6300B, DG6300BC, DG7000B, DG7000BC** comportent une fonctionnalité de démarrage électrique qui utilise un bloc-piles (F) de 18 V pour démarrer le moteur. Le bloc-piles se charge avec le chargeur. Consulter la rubrique **Procédure de charge** dans la section *Assemblage* pour la procédure de charge.

### COUPE-CIRCUIT PRINCIPAL

Le coupe-circuit principal (T) protège l'alternateur. Une surcharge du générateur déclenchera le coupe-circuit principal. Il est également possible qu'un court-circuit dans un dispositif électrique déclenche le coupe-circuit principal. Dans ces cas :

1. Débrancher toutes les charges électriques de toutes les prises.
2. Pour remettre le coupe-circuit en marche, le placer à la position d'arrêt (OFF) puis de nouveau à la position de fonctionnement (ON).

**IMPORTANT :** si le coupe-circuit se DÉCLENCHE en l'absence de charges électriques, communiquer avec un centre de réparation en usine de DEWALT ou un centre de réparation agréé DEWALT.

### DISJONCTEURS THERMIQUES DE PRISE DE COURANT

Les disjoncteurs thermiques de prise protègent les prises de courant. Une surcharge du générateur déclenchera le disjoncteur thermique (U). Dans un tel cas (position déclenchée illustrée ci-contre) :

1. Débrancher les charges électriques de la prise de courant.
2. Laisser le disjoncteur refroidir.
3. Appuyer sur le disjoncteur thermique pour le remettre en marche. Si le disjoncteur thermique ne redémarre pas, communiquer avec un centre de réparation en usine de DEWALT ou un centre de réparation agréé DEWALT.

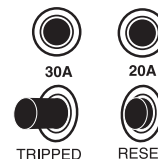

**REMARQUE :** les prises à verrouillage par rotation de 120/240 volts n'ont pas de disjoncteur thermique. La prise est protégée par le coupe-circuit principal. Des températures élevées peuvent déclencher les disjoncteurs thermiques.

### PRISES DE COURANT DOUBLES GFCI (120 V)

Toutes les prises de courant de 20 A sont protégées par un disjoncteur de fuite à la terre (GFCI) (V). Le GFCI vous protège contre les chocs électriques dangereux lorsque l'électricité tente d'effectuer une

mise à la masse par le biais du corps de l'utilisateur. Cela peut se produire lorsque l'utilisateur touche au cordon d'un appareil, qui est sous tension par le biais d'un mécanisme défectueux, d'un élément isolant humide ou défectueux, etc. Le GFCI coupe le courant à la prise dès qu'il « perçoit » de petits déséquilibres provoqués par une fuite de courant vers la terre.

**⚠ATTENTION :** le bon fonctionnement de chaque GFCI devrait être testé à chaque utilisation du générateur, consulter la rubrique **Essai du GFCI** dans la section *Entretien*.

### PRISES À VERROUILLAGE PAR ROTATION (120 V)

**REMARQUE :** (modèles **DG4400B, DG4400BC, DG6300B, DG6300BC, DG7000B, DG7000BC**) les prises à verrouillage par rotation de 20 A et 30 A ne sont pas protégées par le GFCI. Utiliser un boîtier multifonction Spider protégé par GFCI ou un adaptateur GFCI pour brancher les charges aux prises à verrouillage par rotation de 20 A et 30 A.

**REMARQUE :** (modèle **DG3000, DG3000C**) la prise à verrouillage par rotation de 20 A est protégée par le GFCI.

### INTERRUPTEUR DE SÉLECTION DE TENSION

**MODÈLES DG4400B, DG4400BC, DG6300B, DG6300BC, DG7000B, DG7000BC**

Cet interrupteur (R) sélectionne le mode de fonctionnement du générateur, soit une tension simple (120 V) ou une double tension (120/240 V). Lorsque l'interrupteur indique 120 V, toute la puissance du générateur est disponible pour toutes les prises. Lorsqu'il indique le mode de double tension, les prises de 120 V recevront uniquement la moitié de la puissance disponible et les prises à verrouillage par rotation de 4 broches de 240 V recevront toute la puissance disponible.

**REMARQUE :** ne pas déplacer l'interrupteur de sélection de tension (R) lors de l'alimentation de dispositifs électriques. Débrancher toutes les charges électriques avant de déplacer l'interrupteur. Le non-respect de cette directive risquerait d'endommager l'interrupteur.

### INTERRUPTEUR DE COMMANDE DE RALENTI

**MODÈLES DG4400B, DG4400BC, DG6300B, DG6300BC, DG7000B, DG7000BC**

L'interrupteur de commande de ralenti (Y) réduit automatiquement le régime du moteur après la mise hors tension de toutes les charges électriques qui sont reliées au générateur. Dès la mise sous tension d'une charge électrique, le moteur retourne automatiquement à plein régime. On recommande l'utilisation de cette fonctionnalité lors du fonctionnement du générateur pour minimiser la consommation d'essence.

#### Utilisation de la fonction de commande de ralenti :

1. Positionner l'interrupteur de commande de ralenti (Y) à la position marche (ON). **REMARQUE :** l'interrupteur de commande de ralenti doit être en position D'ARRÊT (OFF) lors du démarrage du moteur.

Il N'EST PAS recommandé d'utiliser l'interrupteur de commande de ralenti pour de gros moteurs (comme ceux des réfrigérateurs, congélateurs et autres) ou avec du matériel électronique sensible aux variations de tension (comme les ordinateurs, téléviseurs, etc.). Pour ces applications

2. Positionner l'interrupteur de commande de ralenti à la position d'arrêt (OFF).

### PROTECTION CONTRE LES BAS NIVEAUX D'HUILE

Le capteur de bas niveau d'huile qui commande l'arrêt moteur est un dispositif conçu pour protéger le moteur de tout dommage dans le cas où le niveau d'huile du carter serait bas.

Si le moteur fonctionne et que le niveau d'huile baisse, il s'arrêtera automatiquement et ne redémarrera pas avant un appoint en huile. Si le niveau d'huile est bas avant le démarrage, le générateur refusera de démarrer sans appoint d'huile.

**REMARQUE :** le mécanisme de bas niveau d'huile qui commande l'arrêt moteur est très sensible. Remplir le réservoir du moteur jusqu'au repère indiqué sur la jauge graduée.

## FONCTIONNEMENT

### Liste de vérification de pré-démarrage (Fig. 2)

**⚠AVERTISSEMENT** : ne pas utiliser l'appareil avant d'avoir lu et compris le mode d'emploi, et celui du moteur ainsi que l'intégralité des directives de sécurité, d'utilisation et d'entretien.

**⚠ATTENTION** : toujours vérifier le niveau d'huile du moteur avant chaque démarrage. Faire fonctionner le moteur avec une faible quantité d'huile ou sans huile pourrait causer de graves dommages au moteur.

#### Procéder comme suit avant de démarrer le générateur :

1. Vérifier l'huile du moteur. Se reporter au mode d'emploi du moteur pour choisir la qualité et la quantité correctes d'huile.
2. Vérifier le niveau d'essence, faire l'appoint au besoin. Consulter les rubriques **Ajout d'huile moteur et d'essence** dans la section **Assemblage**.
3. S'assurer que le générateur soit mis la terre en conformité avec les exigences locales. Consulter la rubrique **Mise à la terre du générateur** dans la section **Assemblage**.
4. Toutes les charges électriques DOIVENT être déconnectées et mettre le coupe-circuit principal (T) en position d'arrêt (OFF).
5. (modèles **DG4400B, DG4400BC, DG6300B, DG6300BC, DG7000B, DG7000BC**) l'interrupteur de commande de ralenti (Y) DOIT être en position d'arrêt (OFF).

**⚠ATTENTION** : le régime du moteur est réglé en usine pour en assurer un fonctionnement sécuritaire. Une altération du réglage du régime du moteur pourrait se solder par une surchauffe des accessoires et provoquer un incendie. Ne jamais essayer d'« accélérer » le moteur pour obtenir un rendement supérieur. Une telle pratique modifiera la tension et fréquence de sortie (hors des plages normalisées) pouvant ainsi mettre l'utilisateur ou les accessoires en danger. Une altération du régime risquerait d'endommager le générateur et annule la garantie.

**⚠ATTENTION** : débrancher toute charge du générateur avant de le démarrer pour empêcher des dommages permanents à un dispositif électrique quelconque.

6. Effectuer un essai des prises protégées par GFCI (V), consulter la rubrique **Essai du GFCI** dans la section **Entretien**.

### Démarrage du générateur : démarrage à rappel (Fig. 1, 2)

**⚠AVERTISSEMENT** : ne pas utiliser l'appareil avant d'avoir lu et compris le mode d'emploi, et celui du moteur ainsi que l'intégralité des directives de sécurité, d'utilisation et d'entretien.

1. Débrancher toutes les charges électriques du générateur et placer le coupe-circuit principal (T) à la position d'arrêt (OFF).
2. (Modèles **DG4400B, DG4400BC, DG6300B, DG6300BC, DG7000B, DG7000BC**) Placer l'interrupteur de commande de ralenti (Y) en position d'arrêt (OFF).
3. Tourner la soupape d'arrêt pour l'essence (K) sur le réservoir d'essence, soit en position verticale (OUVERTE) comme indiqué.
4. Si le moteur est froid, déplacer l'étrangleur (J) en position FER-MÉE. S'il est chaud, déplacer l'étrangleur en position OUVERTE.

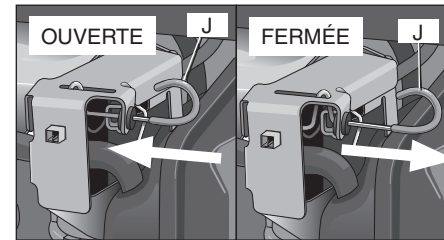
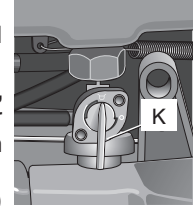

OU

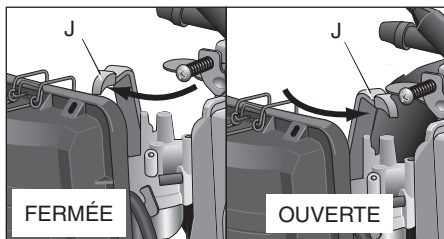

5. Tourner le commutateur du moteur (S) en position de marche (ON).
6. Tirer sur la poignée du démarreur (L) lentement jusqu'au moment de sentir une compression puis tirer brusquement.

**REMARQUE** : ne laisser pas la poignée du démarreur revenir d'un coup sec, contrôler le rebobinage à la main.

**REMARQUE** : si le niveau d'huile moteur est bas, le moteur ne démarra pas. Dans ce cas, vérifier le niveau d'huile moteur et faire l'appoint au besoin.

**REMARQUE** : pour optimiser la lubrification, placer le générateur sur une surface à niveau.

7. Au fur et à mesure que le moteur se réchauffe, déplacer l'étrangleur en position OUVÉRTE
8. Laisser réchauffer le moteur pendant cinq minutes. puis placer le coupe-circuit principal (T) à la position marche (ON). Brancher les charges électriques, consulter la rubrique **Branchement des charges électriques** dans la section *Fonctionnement*.

### **Démarrage du générateur : démarrage électrique (Fig. 1, 2)**

MODÈLES DG4400B, DG4400BC, DG6300B, DG6300BC, DG7000B, DG7000BC

**⚠ AVERTISSEMENT** : ne pas utiliser l'appareil avant d'avoir lu et compris le mode d'emploi, et celui du moteur ainsi que l'intégralité des directives de sécurité, d'utilisation et d'entretien.

1. Suivre les étapes 1 à 5 décrites à la rubrique **Démarrage du générateur : démarrage à rappel**.
2. Retirer le capuchon du bloc-piles de 18 V (F) et le brancher dans la prise à cet effet (Q). **REMARQUE** : s'assurer que le bloc-piles est entièrement chargé.
3. Placer le commutateur du moteur (S) en position de démarrage (START) et le tenir ainsi jusqu'au démarrage du moteur.

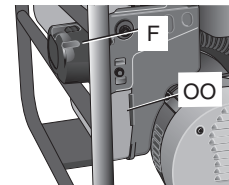

**REMARQUE** : ne pas tenir le commutateur dans cette position pendant plus de cinq secondes. Si le moteur refuse de démarrer, attendre dix secondes avant le prochain essai. Le non-respect de ces directives pourrait endommager le démarreur du moteur en raison d'une surchauffe.

4. Dès que le moteur démarre, relâcher le commutateur du moteur pour qu'il revienne à la position marche (ON).

**REMARQUE** : ne pas essayer de tourner le commutateur du moteur en position de MARCHE (START) alors que le générateur fonctionne.

5. Au fur et à mesure que le moteur se réchauffe, déplacer l'étrangleur (J) en position OUVÉRTE comme indiqué.
6. Laisser réchauffer le moteur pendant cinq minutes. puis placer le coupe-circuit principal (T) à la position marche (ON). Brancher les charges électriques, consulter la rubrique **Branchement des charges électriques** dans la section *Fonctionnement*.

### **Arrêt du générateur (Fig. 1, 2)**

Pour arrêter le moteur en cas d'urgence, déplacer le commutateur du moteur (S) en position d'arrêt (OFF).

### Arrêt du moteur en cours de fonctionnement normal :

1. Débrancher toutes les charges électriques reliées au générateur.
2. Déplacer le commutateur du moteur (S) à la position d'arrêt (OFF).
3. Tourner la soupape d'arrêt pour l'essence (K) sur le réservoir d'essence, soit en position horizontale (FERMÉE) comme indiqué.

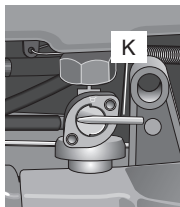

### Branchement des charges électriques

1. Laisser réchauffer le moteur pendant cinq minutes. puis placer le coupe-circuit principal (T) à la position MARCHE (ON).

#### Pour empêcher tout dommage au matériel, brancher les charges électriques comme suit :

2. Brancher d'abord le matériel à charge inductive. Les réfrigérateurs, congélateurs, pompes à eau, climatiseurs ou petits outils à main sont des charges inductives. Brancher d'abord les articles qui débitent le plus de puissance.
3. Brancher l'éclairage par la suite.
4. Brancher en tout dernier lieu le matériel sensible aux variations de tension. Brancher les appareils électriques comme les téléviseurs, magnétoscopes, fours micro-ondes, fours, ordinateurs et appareils téléphoniques sans fil à un limiteur de surtension homologué UL puis brancher celui-ci au générateur.

**⚠️ AVERTISSEMENT :** le non-respect de la séquence de branchement/débranchement peut endommager le matériel et annulera la garantie de votre générateur.

### Fonctionnement pour charges à débit élevé

Alimentation maximale pour de courtes périodes.

DEWALT, modèle	DG3000, DG3000C	DG4400B, DG4400BC	DG6300B, DG6300BC	DG7000B, DG7000BC
Puissance maximale de sortie	3 000 watts	4 400 watts	6 300 watts	7 000 watts

Pour un fonctionnement en continu, ne pas excéder la puissance nominale ci-dessous.

DEWALT, modèle	DG3000, DG3000C	DG4400B, DG4400BC	DG6300B, DG6300BC	DG7000B, DG7000BC
Puissance nominale à la sortie	2 920 watts	4 180 watts	5 950 watts	6 550 watts

NE PAS excéder la limite de courant précisée sur le panneau de commandes pour toute prise.

### Fonctionnement en altitude

En altitude, le mélange air-carburant standard du carburateur sera trop riche. Le rendement diminuera et la consommation d'essence augmentera. Un mélange très riche pourra également encrasser la bougie d'allumage et rendre le démarrage plus difficile.

Il est possible d'améliorer le rendement en altitude en modifiant de façon précise le carburateur. Si le moteur est toujours en fonctionnement à une altitude de plus de 1 524 mètres (5 000 pi), confier la modification du carburateur à un centre de réparation agréé.

Même suite à une modification du carburateur, la puissance du moteur sera plus réduite. Environ 35 % de moins pour chaque tranche de 300 mètres (1 000 pi) d'altitude supplémentaire. L'effet de l'altitude sur la puissance du générateur sera encore plus important sans modification au carburateur. Une réduction de la puissance du moteur entraîne une réduction de la puissance à la sortie.

**REMARQUE :** lorsque le carburateur a été modifié pour un fonctionnement en altitude, le mélange air-carburant sera trop faible pour une utilisation en basse altitude. Dans ce cas, le carburateur pourrait entraîner une surchauffe du moteur et provoquer de graves dommages à celui-ci. Pour une utilisation à basses altitudes, demander au centre de réparation agréé de régler le carburateur aux spécifications d'usine d'origine.

## Fonctionnement sous températures froides ou élevées

La température ambiante affecte la puissance du générateur. La puissance à la sortie chute de 1 % pour chaque hausse de 5,5 °C, progression non linéaire (10 °F) au dessus de 15,5 °C (60 °F). Une température très froide pourrait rendre le démarrage du moteur plus difficile.

## Soulever ou suspendre le générateur

**MODÈLES DG4400B, DG4400BC, DG6300B, DG6300BC, DG7000B, DG7000BC**

**▲AVERTISSEMENT :** une fixation incorrecte des câbles, chaînes ou sangles pour soulever le générateur peut provoquer des dommages matériels, des blessures graves, voire le décès, et annule la garantie du fabricant.

**▲AVERTISSEMENT :** toujours se servir de câbles, chaînes ou sangles prévus pour une charge d'utilisation de 907,2 kg (2 000 lb) ou plus pour soulever ou suspendre le générateur.

**▲AVERTISSEMENT :** ne jamais se servir du générateur alors qu'il est suspendu. Une telle pratique pourrait provoquer des dommages matériels, des blessures graves, voire le décès.

**▲AVERTISSEMENT :** NE PAS suspendre des objets autres que le générateur à partir de la barre de levage.

**▲AVERTISSEMENT :** s'assurer que toute la quincaillerie du cadre et de la barre de levage soit serrée.

Acheminer le câble, chaîne ou sangle dans la barre de levage (C) comme indiqué. **TOUJOURS** utiliser la barre de levage pour soulever ou suspendre le générateur.

**REMARQUE :** s'assurer que le générateur soit de niveau avant de le soulever ou suspendre pour empêcher tout dommage.

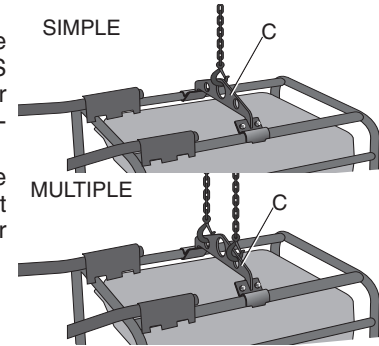

## ENTRETIEN

### Importance de l'entretien

Un bon entretien est essentiel à un fonctionnement sûr, économique et sans problèmes. Il aide également à réduire la pollution de l'air.

**▲AVERTISSEMENT :** un mauvais entretien ou un fonctionnement du générateur avec un problème peut provoquer une défaillance, des blessures graves, voire le décès. Toujours respecter les recommandations en matière d'inspection et d'entretien ainsi que la programmation précisée dans le présent mode d'emploi.

Les pages suivantes présentent un programme d'entretien, des procédures d'inspection de routine et d'entretien simples avec des outils à main de base, pour vous aider à prendre bien soin de votre générateur. Si une procédure d'entretien ne vous est pas familière, la confier à un centre de réparation en usine de DEWALT ou à un centre de réparation agréé DEWALT.

L'entretien, le remplacement ou la réparation de dispositifs ou de système de contrôle des émissions par évaporation de carburant pourrait être exécuté dans toute installation pour réparation de moteurs ou un technicien avec des pièces certifiées qui répondent aux normes de l'EPA américaine.



## Mesures de sécurité à prendre lors de l'entretien

**▲AVERTISSEMENT** : ne pas utiliser l'appareil avant d'avoir lu et compris le mode d'emploi, et celui du moteur ainsi que l'intégralité des directives de sécurité, d'utilisation et d'entretien.

### MESURES DE SÉCURITÉ

**▲AVERTISSEMENT** : s'assurer que le moteur est éteint avant d'amorcer toutes activités d'entretien ou de réparations. Une telle pratique éliminera plusieurs dangers potentiels notamment :

- l'intoxication oxycarbonée provoquée par l'échappement du moteur. S'assurer que la zone soit adéquatement aérée à chaque utilisation du moteur.
- les brûlures occasionnées par des pièces chaudes. Laisser refroidir le moteur et le système d'échappement avant de les toucher pour éviter toutes brûlures.
- une blessure occasionnée par des pièces mobiles. Porter des vêtements appropriés, attacher les cheveux longs et rester vigilant lors de travaux près du générateur pour éviter toute blessure provoquée par des pièces mobiles.

**▲AVERTISSEMENT** : pour réduire la possibilité de provoquer un incendie ou une explosion, être prudent lors de travaux à proximité d'essence. Utiliser uniquement un solvant ininflammable, et non de l'essence, pour nettoyer les pièces. Éloigner les produits du tabac, les étincelles et les flammes nues de toutes pièces en lien avec l'essence.

Lire toutes les directives avant de débiter et s'assurer d'avoir les outils appropriés ainsi que les connaissances en la matière. Les centres de réparation en usine DEWALT ou centres de réparation agréé DEWALT connaissent très bien le générateur et sont complètement équipés pour en faire l'entretien ou exécuter une réparation. Pour garantir la meilleure qualité et fiabilité, utiliser uniquement des pièces authentiques neuves ou leurs équivalents pour une réparation ou un remplacement.

## Entretien général

**▲AVERTISSEMENT** : un contact avec un moteur ou un système d'échappement chaud peut provoquer de graves brûlures ou des incendies. Laisser refroidir le moteur et le silencieux avant d'entreposer le générateur.

**REMARQUE** : tous les générateurs comportent des pièces exigeant un entretien (comme l'huile, les filtres, etc.) qui sont remplacées régulièrement. Ces pièces usées pourraient contenir des substances réglementées et doivent être mises au rebut conformément aux lois et règlements municipaux, provinciaux, étatiques, territoriaux et fédéraux.

**REMARQUE** : noter la position et l'emplacement des pièces au démontage pour faciliter le remontage ultérieur.

**REMARQUE** : toute réparation non décrite dans cette rubrique devrait être exécutée à un centre de réparation de l'usine DEWALT ou un centre de réparation agréé DEWALT.

Respecter les procédures suivantes lors de l'entretien ou des réparations du générateur.

## Programme d'entretien

Procédure	Quotidienne	50 heures ou hebdomadaire (le premier des deux prévalant)	100 heures	150 heures ou mensuellement (le premier des deux prévalant)	500 heures
Essai GFCI	X				
Nettoyage de la surface externe du générateur		X			
Nettoyage du bloc-piles et chargeur				X	
Vérification du niveau d'huile+	X				
Vidange d'huile*+			X(1)		

Procédure	Quotidienne	50 heures ou hebdomadaire (le premier des deux prévalant)	100 heures	150 heures ou mensuellement (le premier des deux prévalant)	500 heures
Nettoyage du filtre d'air +			X(1)		
Nettoyage des bougies d'allumage+					X
Vérifier la conduite et le réservoir d'essence ainsi que les colliers de conduite.	X				
Inspection des fuites d'huile	X				
Pare-étincelles			X		
Cuvette à sédiments					X
Nettoyage du réservoir et filtre d'essence					X(2)
Recherche de bruits ou de vibrations inhabituels	X				
Préparation de l'appareil pour l'entreposage	Préparer l'appareil pour un entreposage s'il restera plus de 30 jours sans fonctionner.				
* Veuillez vidanger l'huile du moteur après les 20 premières heures de fonctionnement. Puis à toutes les 150 heures de fonctionnement ou mensuellement, le premier des deux prévalant.					
+ Consulter le mode d'emploi du moteur pour la bonne procédure.					
(1) Effectuer la vidange d'huile plus fréquemment dans des conditions poussiéreuses ou humides					
(2) Confier l'exécution de la tâche à un centre de réparation en usine de DEWALT un centre de réparation agréé DEWALT.					

## Générateur

### ESSAI GFCI

- Démarrer le générateur. **IMPORTANT** : le moteur doit fonctionner afin de tester le GFCI.
- Positionner l'interrupteur de commande d'étrangleur automatique (Y) à la position d'arrêt (OFF).
- Appuyer sur le bouton TEST A sur la prise. Le bouton RESET B ressortira. Le courant ne passe plus à la prise. Si le bouton RESET ne fonctionne pas, communiquer avec un centre de réparation en usine de DEWALT ou un centre de réparation agréé DEWALT. Ne pas se servir du générateur avant de résoudre la défaillance.
- Pour réactiver le courant à la prise, enfoncer le bouton RESET. Si le bouton RESET se déclenche en cours de fonctionnement, arrêter le générateur et vérifier le générateur et le matériel à la recherche de toutes défaillances. Communiquer avec un centre de réparation en usine de DEWALT ou un centre de réparation agréé DEWALT.



### NETTOYAGE

**▲AVERTISSEMENT** : lors du nettoyage des pièces de plastique, utiliser uniquement du savon doux et un chiffon humide. Bon nombre de nettoyants domestiques renferment des produits chimiques pouvant grandement endommager le plastique. En outre, ne pas utiliser d'essence, de térébenthine, de diluant à peinture ou à laque, de liquides pour nettoyage à sec ou tout autre produit semblable qui pourrait endommager gravement les composants en plastique. Ne jamais laisser de liquide pénétrer dans l'outil et n'immerger aucune partie de l'outil dans un liquide.

Maintenir le générateur propre et sec en tout temps. Ne pas ranger ou se servir du générateur dans des milieux qui sont excessivement humides ou poussiéreux ou émanant des vapeurs corrosives. Si ces substances se déposent sur le générateur, les nettoyer avec un chiffon.

fon ou une brosse à soies souples. Ne pas utiliser un tuyau de jardin ou tout autre dispositif avec de l'eau sous pression pour nettoyer le générateur. L'eau risque de pénétrer les événements du circuit d'air de refroidissement et pourrait éventuellement endommager le rotor, le stator et les éléments internes de l'alternateur.

## Pare-étincelles

**⚠ AVERTISSEMENT :** Risque d'explosion ou d'incendie **NE PAS** utiliser le générateur sans le pare-étincelles (TT).

**⚠ AVERTISSEMENT :** si le moteur était en marche, le silencieux sera très chaud. Pour réduire le risque de blessures, laisser le moteur refroidir avant de poursuivre.

**REMARQUE :** pour conserver son efficacité, nettoyer le pare-étincelles toutes les 100 heures.

1. Dévisser et retirer les vis (UU) du pare-étincelles et le retirer.
2. Utiliser une brosse pour retirer la calamine du filtre du pare-étincelles. Examiner le filtre du pare-étincelles pour y déceler des trous ou des déchirures. Le remplacer au besoin.

**⚠ AVERTISSEMENT :** toujours utiliser de l'équipement de sécurité homologué : protection oculaire conforme à la norme ANSI Z87.1 (CAN/CSA Z94.3) munie d'écrans latéraux pour le retrait de la calamine.

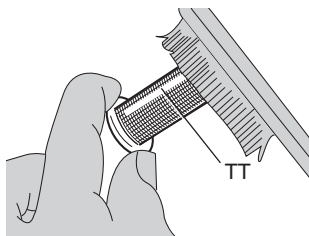
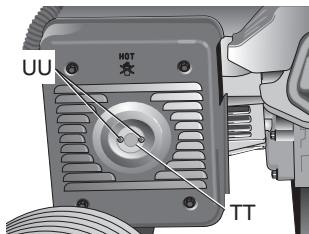

## Nettoyage de la cuvette de sédiments d'essence

La cuvette de sédiments empêche la saleté ou l'eau possiblement présente dans le réservoir d'essence de pénétrer dans le carburateur. Si le moteur n'a pas fonctionné pour une période prolongée, nettoyer la cuvette de sédiments.

1. Tourner la soupape d'arrêt pour l'essence (K) en position FERMÉE (OFF) (position horizontale par rapport au sol). Retirer la cuvette de sédiments (QQ), le joint torique (RR) et le filtre (SS) comme indiqué.
2. Nettoyer la cuvette de sédiments, le joint torique et le filtre dans un solvant ininflammable ou à point d'éclair élevé.
3. Réinstaller le joint torique, le filtre et la cuvette de sédiments.
4. Mettre la soupape d'arrêt pour l'essence en position OUVERTE et vérifier pour déceler toute trace de fuites d'essence.

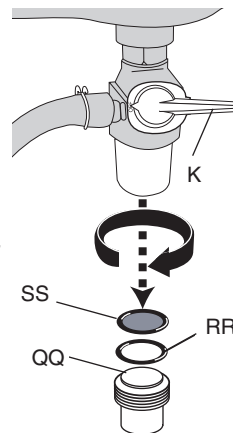

## Bloc-piles et chargeur

### INSTRUCTIONS DE NETTOYAGE DU CHARGEUR

**⚠ AVERTISSEMENT :** risque de choc électrique. Débrancher le chargeur de la prise de courant C.A. avant de le nettoyer. La saleté et la graisse peuvent être enlevées de la surface extérieure du chargeur au moyen d'un chiffon ou d'une brosse douce non métallique. Ne pas utiliser d'eau ni d'autres solutions de nettoyage.

### Moteur

Consulter le mode d'emploi du moteur pour la bonne procédure.

Français

## TRANSPORT

**▲AVERTISSEMENT** : les appareils sont très lourds. Respecter les procédures de levage sécuritaire lors du transport.

Avant le transport du générateur, s'assurer de :

1. Placer le commutateur du moteur à la position d'arrêt (OFF).
2. Placer le levier de la soupape d'essence du réservoir à la position FERMÉE.
3. Toujours tenir le générateur à niveau pour prévenir les déversements d'essence. En effet, les émanations d'essence ou de l'essence renversée pourrait(ent) prendre feu.

**▲AVERTISSEMENT** : un contact avec un moteur ou un système d'échappement chaud peut provoquer de graves brûlures ou un incendie. Laisser refroidir le moteur et le silencieux avant de transporter le générateur.

## Rangement

**▲AVERTISSEMENT** : ne jamais entreposer le générateur avec de l'essence dans le réservoir, à l'intérieur ou à l'extérieur dans des endroits mal aérés d'où les émanations peuvent atteindre une flamme nue, une étincelle ou une flamme pilote comme celle d'une fournaise, d'un chauffe-eau, d'une sècheuse ou autres appareils alimentés au gaz.

## MOTEUR

Consulter le mode d'emploi du moteur pour la bonne procédure.

## GÉNÉRATEUR

1. Nettoyer le générateur comme précisé dans la section *Entretien*.
2. Vérifier que les événements du circuit d'air de refroidissement et les ouvertures du générateur sont ouverts et dégagés.

## BLOC-PILES

**REMARQUE** : des capuchons sont fournis avec le bloc-piles en vue d'être utilisés chaque fois qu'on retire ce dernier de l'outil ou du chargeur pour le ranger ou le transporter. S'assurer que les capuchons sont en place lors du transport et du rangement du bloc-piles. Consulter le **Directives de sécurité importantes pour les blocs-piles**.

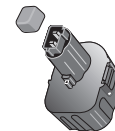

## ACCESSOIRES

Les accessoires recommandés pour votre outil peuvent être achetés auprès du distributeur local ou d'un centre de réparation agréé. Pour toute assistance en matière d'accessoires convenant à l'outil acheté, communiquer avec DEWALT Industrial Tool Co., 701 East Joppa Road, Baltimore, MD 21286, États-Unis, composer le 1-800-4-DEWALT (1-800-433-9258) ou visiter notre site Web à [www.dewalt.com](http://www.dewalt.com).

**▲AVERTISSEMENT** : puisque les accessoires autres que ceux offerts par DEWALT n'ont pas été testés avec ce produit, leur utilisation pourrait s'avérer dangereuse. Pour réduire le risque de blessures, utiliser exclusivement les accessoires DEWALT recommandés avec ce produit.

## Information sur les réparations

Veuillez recueillir les informations suivantes pour tous les appels au Service à la clientèle :

Numéro du modèle \_\_\_\_\_

Numéro de série \_\_\_\_\_ Date et lieu de l'achat \_\_\_\_\_

## Réparations

Pour assurer la SÉCURITÉ et la FIABILITÉ du produit, les réparations, l'entretien et les réglages doivent être réalisés par un centre de réparation en usine de DEWALT, un centre de réparation agréé DEWALT ou par un personnel de réparation professionnel. Toujours utiliser des pièces de rechange identiques.

## Garantie complète de deux ans

Les générateurs DEWALT de service intensif sont garantis pour deux (2) ans à partir de la date d'achat. DEWALT réparera gratuitement toutes les déficiences provoquées par un défaut de matériel ou de fabrication. Pour des renseignements relatifs aux réparations sous garantie, , visiter le site Web [www.dewalt.com](http://www.dewalt.com) ou composer le 1-800-4-DEWALT (1-800-433-9258). Cette garantie ne s'applique pas aux accessoires ni aux dommages causés par des réparations réalisées ou tentées par des tiers. Cette garantie vous accorde des droits légaux spécifiques et il est possible que vous ayez d'autres droits qui varient d'un État ou d'une province à l'autre.

**AMÉRIQUE LATINE :** cette garantie ne s'applique pas aux produits vendus en Amérique latine. Pour ceux-ci, veuillez consulter les informations relatives à la garantie spécifique présente dans l'emballage, appeler l'entreprise locale ou consulter le site Web pour les informations relatives à cette garantie.

**REPLACEMENT GRATUIT DES ÉTIQUETTES D'AVERTISSEMENT :** si les étiquettes d'avertissement deviennent illisibles ou sont manquantes, composez le 1-800-4-DEWALT (1-800-433-9258) pour en obtenir le remplacement gratuit.

<p><b>ALARMAS</b></p> <p>¡LEA LAS INSTRUCCIONES DE SEGURIDAD DEL PRODUCTO ANTES DE USARLO. SIGA LAS INSTRUCCIONES DE SEGURIDAD DEL PRODUCTO.</p> <p>¡NO USE EL PRODUCTO SI ESTÁ DAÑADO O SI NO SE PUEDE USAR CORRECTAMENTE. SI EL PRODUCTO SE DAÑA, DEBE SER REPARADO POR UN TÉCNICO CALIFICADO.</p> <p>¡NO USE EL PRODUCTO SI HA SIDO EXPOSIDO A LA LLUVIA, LA NEBLINA, LA NIEVE, EL VIENTO FUERTE O A OTRAS CONDICIONES CLIMÁTICAS ADVERSAS. SI EL PRODUCTO SE HA MOJADO, DEBE SER SECAO EN UN LUGAR SECO Y VENTILADO ANTES DE USARLO.</p> <p>¡NO USE EL PRODUCTO SI HA SIDO EXPOSIDO A LA CORRIENTE ELÉCTRICA. SI EL PRODUCTO SE HA MOJADO CON CORRIENTE ELÉCTRICA, DEBE SER REPARADO POR UN TÉCNICO CALIFICADO.</p> <p>¡NO USE EL PRODUCTO SI HA SIDO EXPOSIDO A LA EXPLOSIÓN. SI EL PRODUCTO SE HA MOJADO CON UN GAS EXPLOSIVO, DEBE SER REPARADO POR UN TÉCNICO CALIFICADO.</p> <p>¡NO USE EL PRODUCTO SI HA SIDO EXPOSIDO A LA CORRIENTE ELÉCTRICA. SI EL PRODUCTO SE HA MOJADO CON CORRIENTE ELÉCTRICA, DEBE SER REPARADO POR UN TÉCNICO CALIFICADO.</p> <p>¡NO USE EL PRODUCTO SI HA SIDO EXPOSIDO A LA EXPLOSIÓN. SI EL PRODUCTO SE HA MOJADO CON UN GAS EXPLOSIVO, DEBE SER REPARADO POR UN TÉCNICO CALIFICADO.</p>	<p><b>AVVERTIMENTI</b></p> <p>PRIMA DI USARE IL PRODOTTO LEGGERE E COMPLETARE LE ISTRUZIONI DI SICUREZZA DEL PRODOTTO. SEGUIRE LE ISTRUZIONI DI SICUREZZA DEL PRODOTTO.</p> <p>NON USARE IL PRODOTTO SE È DANEGGIATO O SE NON PUÒ ESSERE USATO CORRETTAMENTE. SE IL PRODOTTO SI DANeggia, DEVE ESSERE RIPARATO DA UN TECNICO QUALIFICATO.</p> <p>NON USARE IL PRODOTTO SE È STATO ESPOSTO A PIoggIA, NEBBIA, NEVE, VENTO FORTE O A ALTRE CONDIZIONI CLIMATICHE AVVERSE. SE IL PRODOTTO SI È MOJATO, DEVE ESSERE SECCATO IN UN LUOGO SECCO E VENTILATO PRIMA DI ESSERE USATO.</p> <p>NON USARE IL PRODOTTO SE È STATO ESPOSTO A CORRENTE ELETTRICA. SE IL PRODOTTO SI È MOJATO CON CORRENTE ELETTRICA, DEVE ESSERE RIPARATO DA UN TECNICO QUALIFICATO.</p> <p>NON USARE IL PRODOTTO SE È STATO ESPOSTO A ESPLOSIONE. SE IL PRODOTTO SI È MOJATO CON UN GAS ESPLOSIVO, DEVE ESSERE RIPARATO DA UN TECNICO QUALIFICATO.</p> <p>NON USARE IL PRODOTTO SE È STATO ESPOSTO A CORRENTE ELETTRICA. SE IL PRODOTTO SI È MOJATO CON CORRENTE ELETTRICA, DEVE ESSERE RIPARATO DA UN TECNICO QUALIFICATO.</p> <p>NON USARE IL PRODOTTO SE È STATO ESPOSTO A ESPLOSIONE. SE IL PRODOTTO SI È MOJATO CON UN GAS ESPLOSIVO, DEVE ESSERE RIPARATO DA UN TECNICO QUALIFICATO.</p>	<p><b>AVVERTIMENTI</b></p> <p>PRIMA DE USAR EL PRODUCTO LEER Y COMPLETAR LAS INSTRUCCIONES DE SEGURIDAD DEL PRODUCTO. SEGUIR LAS INSTRUCCIONES DE SEGURIDAD DEL PRODUCTO.</p> <p>NO USE EL PRODUCTO SI ESTÁ DAÑADO O SI NO SE PUEDE USAR CORRECTAMENTE. SI EL PRODUCTO SE DAÑA, DEBE SER REPARADO POR UN TÉCNICO CALIFICADO.</p> <p>NO USE EL PRODUCTO SI HA SIDO EXPOSIDO A LA LLUVIA, LA NEBLINA, LA NIEVE, EL VIENTO FUERTE O A OTRAS CONDICIONES CLIMÁTICAS ADVERSAS. SI EL PRODUCTO SE HA MOJADO, DEBE SER SECAO EN UN LUGAR SECO Y VENTILADO ANTES DE USARLO.</p> <p>NO USE EL PRODUCTO SI HA SIDO EXPOSIDO A LA CORRIENTE ELÉCTRICA. SI EL PRODUCTO SE HA MOJADO CON CORRIENTE ELÉCTRICA, DEBE SER REPARADO POR UN TÉCNICO CALIFICADO.</p> <p>NO USE EL PRODUCTO SI HA SIDO EXPOSIDO A LA EXPLOSIÓN. SI EL PRODUCTO SE HA MOJADO CON UN GAS EXPLOSIVO, DEBE SER REPARADO POR UN TÉCNICO CALIFICADO.</p> <p>NO USE EL PRODUCTO SI HA SIDO EXPOSIDO A LA CORRIENTE ELÉCTRICA. SI EL PRODUCTO SE HA MOJADO CON CORRIENTE ELÉCTRICA, DEBE SER REPARADO POR UN TÉCNICO CALIFICADO.</p> <p>NO USE EL PRODUCTO SI HA SIDO EXPOSIDO A LA EXPLOSIÓN. SI EL PRODUCTO SE HA MOJADO CON UN GAS EXPLOSIVO, DEBE SER REPARADO POR UN TÉCNICO CALIFICADO.</p>	<p><b>AVVERTIMENTI</b></p> <p>PRIMA DE USAR EL PRODUCTO LEER Y COMPLETAR LAS INSTRUCCIONES DE SEGURIDAD DEL PRODUCTO. SEGUIR LAS INSTRUCCIONES DE SEGURIDAD DEL PRODUCTO.</p> <p>NO USE EL PRODUCTO SI ESTÁ DAÑADO O SI NO SE PUEDE USAR CORRECTAMENTE. SI EL PRODUCTO SE DAÑA, DEBE SER REPARADO POR UN TÉCNICO CALIFICADO.</p> <p>NO USE EL PRODUCTO SI HA SIDO EXPOSIDO A LA LLUVIA, LA NEBLINA, LA NIEVE, EL VIENTO FUERTE O A OTRAS CONDICIONES CLIMÁTICAS ADVERSAS. SI EL PRODUCTO SE HA MOJADO, DEBE SER SECAO EN UN LUGAR SECO Y VENTILADO ANTES DE USARLO.</p> <p>NO USE EL PRODUCTO SI HA SIDO EXPOSIDO A LA CORRIENTE ELÉCTRICA. SI EL PRODUCTO SE HA MOJADO CON CORRIENTE ELÉCTRICA, DEBE SER REPARADO POR UN TÉCNICO CALIFICADO.</p> <p>NO USE EL PRODUCTO SI HA SIDO EXPOSIDO A LA EXPLOSIÓN. SI EL PRODUCTO SE HA MOJADO CON UN GAS EXPLOSIVO, DEBE SER REPARADO POR UN TÉCNICO CALIFICADO.</p> <p>NO USE EL PRODUCTO SI HA SIDO EXPOSIDO A LA CORRIENTE ELÉCTRICA. SI EL PRODUCTO SE HA MOJADO CON CORRIENTE ELÉCTRICA, DEBE SER REPARADO POR UN TÉCNICO CALIFICADO.</p> <p>NO USE EL PRODUCTO SI HA SIDO EXPOSIDO A LA EXPLOSIÓN. SI EL PRODUCTO SE HA MOJADO CON UN GAS EXPLOSIVO, DEBE SER REPARADO POR UN TÉCNICO CALIFICADO.</p>
--------------------------------------------------------------------------------------------------------------------------------------------------------------------------------------------------------------------------------------------------------------------------------------------------------------------------------------------------------------------------------------------------------------------------------------------------------------------------------------------------------------------------------------------------------------------------------------------------------------------------------------------------------------------------------------------------------------------------------------------------------------------------------------------------------------------------------------------------------------------------------------------------------------------------------------------------------------------------------------------------------------------------------------------------------------------------------------------------------------------------------------------------------------------------------------------------------------------------------	------------------------------------------------------------------------------------------------------------------------------------------------------------------------------------------------------------------------------------------------------------------------------------------------------------------------------------------------------------------------------------------------------------------------------------------------------------------------------------------------------------------------------------------------------------------------------------------------------------------------------------------------------------------------------------------------------------------------------------------------------------------------------------------------------------------------------------------------------------------------------------------------------------------------------------------------------------------------------------------------------------------------------------------------------------------------------------------------------------------------------------------------------------------------------------------------------------------------------------------------------------------	-------------------------------------------------------------------------------------------------------------------------------------------------------------------------------------------------------------------------------------------------------------------------------------------------------------------------------------------------------------------------------------------------------------------------------------------------------------------------------------------------------------------------------------------------------------------------------------------------------------------------------------------------------------------------------------------------------------------------------------------------------------------------------------------------------------------------------------------------------------------------------------------------------------------------------------------------------------------------------------------------------------------------------------------------------------------------------------------------------------------------------------------------------------------------------------------------------------------------------------------------------	-------------------------------------------------------------------------------------------------------------------------------------------------------------------------------------------------------------------------------------------------------------------------------------------------------------------------------------------------------------------------------------------------------------------------------------------------------------------------------------------------------------------------------------------------------------------------------------------------------------------------------------------------------------------------------------------------------------------------------------------------------------------------------------------------------------------------------------------------------------------------------------------------------------------------------------------------------------------------------------------------------------------------------------------------------------------------------------------------------------------------------------------------------------------------------------------------------------------------------------------------------

## GUIDE DE DÉPANNAGE

Cette section énumère les défaillances les plus communes, leurs causes et les mesures correctives. L'opérateur ou le personnel d'entretien peut exécuter certaines mesures correctives, d'autres exigent l'assistance d'un technicien DEWALT qualifié ou du distributeur.

### Problème

Le moteur refuse de démarrer

(consulter le mode d'emploi du moteur pour plus de renseignements) ..... 1, 2, 3, 4

Aucune sortie électrique ..... 5, 6, 7, 8, 9, 18

**REMARQUE :** si le problème persiste aux prises, confiez le générateur à un centre de réparation agréé DEWALT. Pour localiser le centre de réparation DEWALT le plus près de chez vous, composez le 1-800-4-DEWALT (1-800-433-9258).

Coupe-circuit déclenché à répétitions ..... 10, 11

Surchauffe du générateur ..... 10, 12

Sans fonction d'étrangleur automatique ..... 13, 14, 15, 16, 17

Français

CODE	CAUSE POSSIBLE	SOLUTION POSSIBLE
1	Commutateur du moteur en position d'arrêt (OFF).	Mettre à la position de marche (ON).
2	Étrangleur à la mauvaise position	Régler l'étrangleur en conséquence
3	Soupape d'arrêt pour l'essence en position fermée	Ouvrir la soupape d'arrêt pour l'essence
4	Appareil sous charge au démarrage	Retirer la charge de l'appareil
5	Prise défectueuse	Communiquer avec un centre de réparation en usine de DEWALT ou un centre de réparation agréé DEWALT.
6	Disjoncteur thermique de prise déclenché	Enfoncer le bouton et remettre la fonction en marche
7	Condensateur défectueux	Communiquer avec un centre de réparation en usine de DEWALT ou un centre de réparation agréé DEWALT.
8	Cordon d'alimentation défectueux	Réparer ou remplacer le cordon
9	Disjoncteur GFCI déclenché	Enfoncer le bouton et remettre la fonction en marche
10	Surcharge du générateur	Réduire la charge
11	Cordons d'alimentation ou matériel défectueux	Vérifier le matériel à la recherche de fils endommagés, nus ou effilochés. Le remplacer.
12	Aération insuffisante	Déplacer l'appareil pour obtenir une ventilation d'air frais convenable
13	Solénoïde défectueux	Communiquer avec un centre de réparation en usine de DEWALT ou un centre de réparation agréé DEWALT.
14	Interrupteur de commande de ralenti défectueux	Communiquer avec un centre de réparation en usine de DEWALT ou un centre de réparation agréé DEWALT.
15	Éléments internes du stator défectueux.	Communiquer avec un centre de réparation en usine de DEWALT ou un centre de réparation agréé DEWALT.
16	Carte de circuits imprimés défectueuse	Communiquer avec un centre de réparation en usine de DEWALT ou un centre de réparation agréé DEWALT.

CODE	CAUSE POSSIBLE	SOLUTION POSSIBLE
17	Faisceau de câble	Communiquer avec un centre de réparation en usine de DEWALT ou un centre de réparation agréé DEWALT.
18	Sélecteur de tension en position de 120 V	Placer le sélecteur de tension à 240 V lors de l'utilisation d'un outil qui consomme 240 V.

**LA GARANTIE CI-DESSOUS NE S'APPLIQUE QU'AUX PRODUITS FABRIQUÉS SELON LES SPÉCIFICATIONS DE CALIFORNIE ET QUI SONT DISTRIBUÉS ET VENDUS EN CALIFORNIE.**

**DÉCLARATION DE GARANTIE DU SYSTÈME DE CONTRÔLE DES ÉMISSIONS PAR ÉVAPORATION DE CARBURANT DE LA CALIFORNIE VOS DROITS ET VOS OBLIGATIONS EN VERTU DE LA GARANTIE**

Le California Air Resources Board et DEWALT sont heureux d'expliquer la garantie du Système de Contrôle des Émissions par Évaporation de Carburant (SCÉÉC) qui fait partie de vos génératrices de 2010. En Californie, les nouvelles génératrices doivent être conçues, fabriquées et dotées de composants qui répondent aux normes étatiques antis-mogs strictes.

DEWALT doit garantir le SCÉÉC de la présente génératrice pour la période de temps stipulée ci-dessous en autant qu'il n'y ait eu aucun mauvais traitement, négligence ou entretien inadéquat de votre génératrice.

Votre SCÉÉC peut comprendre des pièces telles que le carburateur, le système d'alimentation par injection, le système de démarrage, le convertisseur catalytique, les réservoirs de carburant, les conduites de carburant, les bouchons de réservoir de carburant, les soupapes, les réservoirs, les filtres, les tuyaux de vapeurs, les cosses, les connecteurs et les autres composants liés au contrôle des émissions connexes.

En cas de réparation sous garantie en lien avec la présente déclaration, DEWALT réparera votre génératrice sans frais, y compris la pose du diagnostic et la fourniture de pièces et de la main-œuvre.

**COUVERTURE DE LA GARANTIE DU FABRICANT :**

Ce système de contrôle des émissions par évaporation de carburant est garanti pour deux ans. Si une pièce liée au contrôle des émissions par évaporation de votre équipement est défectueuse, la pièce sera réparée ou remplacée par DEWALT.

**RESPONSABILITÉS DU PROPRIÉTAIRE EN VERTU DE LA GARANTIE :**

En tant que propriétaire de la génératrice, vous êtes tenu d'assurer l'entretien spécifié dans le présent mode d'emploi. DEWALT vous recommande de conserver tout reçu relatif à la maintenance de votre générateur, mais DEWALT ne peut vous en dénier sa garantie en l'absence seulement de ces reçus ou pour avoir manqué à assurer les services de maintenance prescrits.

En tant que propriétaire d'une génératrice, vous devez toutefois savoir que DEWALT peut vous refuser la couverture de la garantie si votre génératrice ou une pièce correspondante est défectueuse en raison d'un mauvais traitement, d'une négligence, d'un entretien inadéquat ou de modifications non approuvées.

Il est de votre responsabilité de présenter votre génératrice à un centre de distribution ou de réparations DEWALT dès que le problème surgit. Les réparations sous garantie doivent être réalisées dans des délais raisonnables n'excédant pas 30 jours. Pour poser une question

relative à la couverture de votre garantie, communiquer avec DEWALT Industrial Tool Co. au 1-800-4-DEWALT (1-800-433-9258) ou visiter le site Web de DEWALT à [www.dewalt.com](http://www.dewalt.com) pour obtenir de plus amples renseignements et de l'assistance.

### **COUVERTURE GÉNÉRALE DE LA GARANTIE DU SYSTÈME DE CONTRÔLE DES ÉMISSIONS PAR ÉVAPORATION DE CARBURANT :**

DEWALT garantit au dernier acheteur et à tous les acheteurs subséquents que la génératrice est :

Conçue, fabriquée et dotée de composants qui répondent à tous les règlements applicables;  
et

Garantie contre tout défaut ou vice de fabrication qui pourrait causer la défaillance d'une pièce sous garantie pour une durée de deux ans.

La période de garantie commence à dater de la livraison du générateur à l'acheteur final ou dès sa première mise en service. La durée de garantie est de deux ans.

Sous réserve des conditions et des exclusions formulées ci-dessous, les pièces en lien avec le contrôle des émissions sont garanties selon les termes :

- (1) Toute pièce en lien avec le contrôle des émissions garanties dont un remplacement est exigé dans le cadre du programme d'entretien tel que précisé dans les instructions écrites fournies doit être garantie pour la période de garantie mentionnée ci-dessus. Si une telle pièce fait défaut au cours de cette période, elle sera réparée ou remplacée par DEWALT en conformité au paragraphe (4) ci-dessous. En outre, toute pièce réparée ou remplacée en vertu de la garantie sera garantie pour la période restante de ladite garantie.
- (2) Toute pièce en lien avec le contrôle des émissions garanties dont seul un examen régulier est précisé dans le manuel du propriétaire doit être garantie pour la période de garantie SCÉÉC. En outre, toute pièce réparée ou remplacée en vertu de la garantie sera garantie pour la période restante de ladite garantie.

- (3) Toute pièce en lien avec le contrôle des émissions garanties dont un remplacement est exigé dans le cadre du programme d'entretien tel que précisé dans les instructions écrites fournies doit être garantie pour la période de temps précédant la date du premier remplacement programmé pour cette pièce. Si la pièce fait défaut avant le premier remplacement programmé, la pièce sera réparée ou remplacée par DEWALT en conformité au paragraphe (4) ci-dessous. En outre, toute pièce réparée ou remplacée en vertu de la garantie sera garantie pour la période restante de ladite garantie avant le premier remplacement programmé pour la pièce.
- (4) La réparation ou le remplacement de toute pièce en lien avec le contrôle des émissions garanties en vertu des présentes dispositions sera effectué(e) sans frais pour le propriétaire dans un poste de service au titre de la garantie.
- (5) Par dérogation aux présentes dispositions, les entretiens ou les réparations en vertu de la garantie seront fournis dans un centre de réparation sous garantie autorisé DEWALT.
- (6) Le propriétaire de la génératrice ne sera pas tenu de payer pour les travaux directement associés au diagnostic d'une pièce garantie liée au contrôle des émissions défectueuses, pourvu que ces travaux diagnostiques soient effectués dans un poste de service au titre de la garantie.
- (7) DEWALT assume la responsabilité de tous les dommages causés à d'autres composants du moteur ou de l'équipement découlant d'une défaillance d'une pièce sous garantie en lien avec le contrôle des émissions garanties.
- (8) Pour la période susmentionnée de la garantie de génératrice, DEWALT maintiendra un approvisionnement suffisant de pièces garanties en lien avec le contrôle des émissions, pour répondre à la demande prévue pour de telles pièces.
- (9) Toute pièce de rechange peut être utilisée lors d'un entretien ou d'une réparation sous garantie et doit être fournie sans frais au



propriétaire. Un tel usage ne réduit en aucun cas les obligations de DEWALT en vertu de la garantie.

- (10) Une pièce ajoutée ou modifiée non exemptée par l'Air Resources Board ne peut être utilisée. L'utilisation par le dernier acheteur de toute pièce ajoutée ou modifiée non exemptée entraînera l'annulation de la garantie. DEWALT ne sera pas tenu de couvrir les défaillances de pièces garanties résultant de l'utilisation de pièces ajoutées ou modifiées non exemptées.

### **PIÈCES GARANTIES :**

La réparation ou le remplacement de toute pièce qui serait autrement couverte par la garantie peut être refusé(e) si DEWALT démontre que la génératrice a subi des mauvais traitements, de la négligence ou un entretien inadéquat et que ceux-ci sont directement à l'origine du besoin de réparer ou de remplacer la pièce en question. Par dérogation à cette disposition, tout ajustement d'un composant qui est doté d'un dispositif de restriction des ajustements, installé en usine et fonctionnel, reste admissible à la couverture de la garantie. Les pièces liées au contrôle des émissions de la liste suivante sont couvertes :

- (1) Réservoir de carburant
- (2) Bouchon du réservoir de carburant
- (3) Conduite de carburant
- (4) Raccords de conduite de carburant
- (5) Cosses
- (6) Soupapes de décharge
- (7) Soupapes de commande
- (8) Solénoïdes de commande
- (9) Commandes électroniques
- (10) Diaphragmes de commande de dépression
- (11) Câbles de commande
- (12) Timoneries
- (13) Robinets de purge

- (14) Tuyaux de vapeurs
- (15) Séparateur de liquides et de vapeurs
- (16) Réservoir à charbon actif
- (17) Supports de fixation de réservoir
- (18) Connecteur de la bouche de purge du carburateur

## Componentes

- A. Juego de rueda y mango (*DG4400B, DG4400BC, DG6300B, DG6300BC, DG7000B, DG7000BC*)
- B. Motor DEWALT
- C. Gancho para levantar (incluido en A)
- D. Panel de control, consulte la Fig. 2 para ver el panel de control individual del modelo
- E. Filtro de aire
- F. Paquete de baterías y cargador DEWALT de 18 V (*DG6300B, DG6300BC, DG7000B, DG7000BC*)
- G. Tapa de combustible
- H. Tanque de combustible
- I. Indicador de combustible
- J. Control de la estrangulación del carburador
- K. Válvula de cierre de combustible
- L. Arrancador de retroceso
- M. Carga de aceite/Varilla para medición del nivel de aceite
- N. Tapón de drenaje de aceite
- O. Depósito de carbono (si viene equipado)
- P. Válvula de cierre por vuelco (si viene equipada)

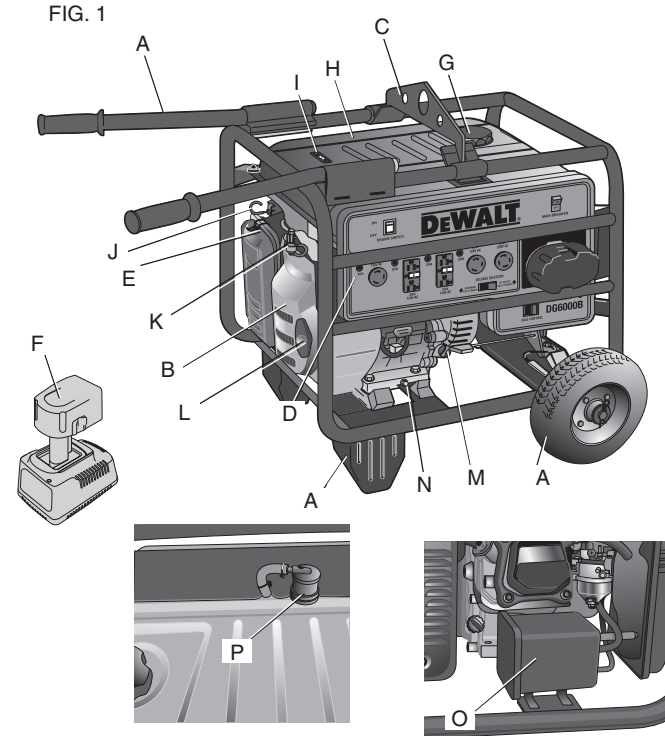

## Distribuciones del panel de control

- Q. Receptáculo del paquete de baterías (se muestra con un paquete de baterías)
- R. Interruptor del selector de voltaje
- S. Interruptor del motor
- T. Interruptor principal
- U. Disyuntores térmicos de tomacorriente
- V. Tomacorrientes dobles con GFCI (interruptor de corte por falla a tierra) (120 V)
- W. Tomacorrientes de cierre por torsión (120 V)
- X. Tomacorrientes de cierre por torsión (120 V/240 V)
- Y. Interruptor del control de marcha en vacío

FIG. 2

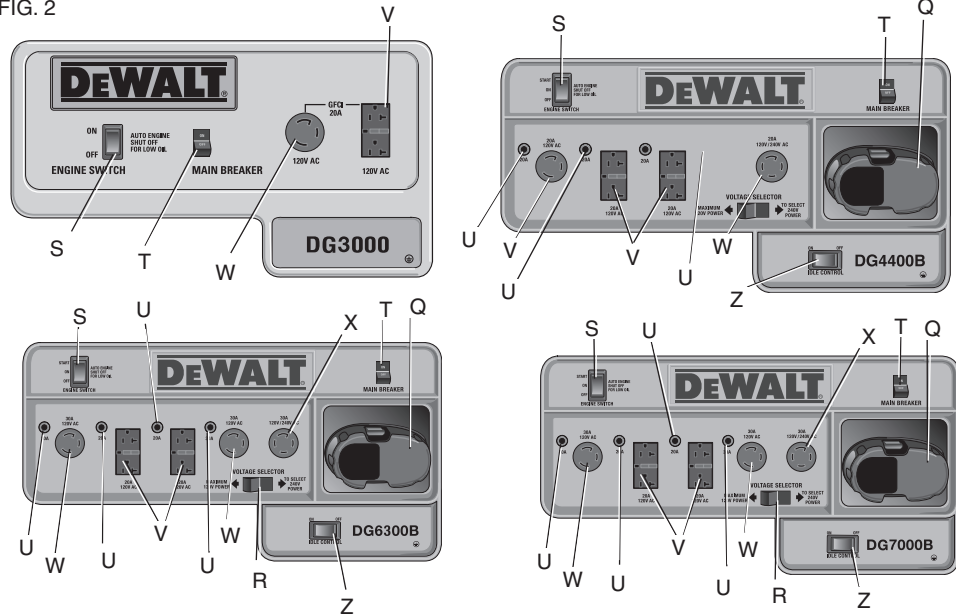

## Définitions : lignes directrices en matière de sécurité

Las siguientes definiciones describen el nivel de gravedad de cada advertencia. Lea el manual y preste atención a estos símbolos.

▲ **PELIGRO:** Indica una situación de peligro inminente que, si no se evita, **provocará la muerte o lesiones graves.**

▲ **ADVERTENCIA:** Indica una situación de peligro potencial que, si no se evita, **podría provocar la muerte o lesiones graves**

▲ **ATENCIÓN:** Indica una situación de peligro potencial que, si no se evita, **puede provocar lesiones leves o moderadas.**

**AVISO:** se refiere a una práctica **no relacionada a lesiones corporales** que de no evitarse **puede resultar en daños a la propiedad.**

SI TIENE ALGUNA DUDA O ALGÚN COMENTARIO SOBRE ÉSTA U OTRA HERRAMIENTA DEWALT, LLÁMENOS AL NÚMERO GRATUITO: 1-800-4-DEWALT (1-800-433-9258).

### Instrucciones de seguridad importantes

▲ **PELIGRO:** Monóxido de carbono. Usar un motor en interiores lo matará en minutos. El escape del motor contiene altos niveles de monóxido de carbono (CO), un gas venenoso que no puede ver ni oler. Puede estar inhalando CO aún si no huele los gases del escape del motor.

▲ **ADVERTENCIA:** Este producto y su escape contienen sustancias químicas reconocidas por el Estado de California como causantes de cáncer, defectos de nacimiento u otros problemas reproductivos.

- **NUNCA** use un motor en el interior de casas, garajes, sótanos u otras áreas parcialmente cerradas. En esas áreas se pueden acumular niveles mortales de monóxido de carbono. Usar un ventilador o abrir puertas y ventanas **NO** suministra suficiente aire fresco.

- **SÓLO** úselo en exteriores y lejos de ventilaciones, puertas y ventanas abiertas. Estas aberturas pueden atraer el escape del motor.
- Aun cuando el motor se use correctamente, el CO se puede infiltrar en su hogar. **SIEMPRE** utilice una alarma de CO a batería o con batería de reserva en la casa. **Antes de usar la alarma de CO, lea y siga todas las instrucciones.** Si comienza a sentir náuseas, mareos o debilidad, vaya a un lugar con aire fresco de inmediato. Consulte a un médico. Es posible que se haya envenenado con monóxido de carbono.

▲ **ADVERTENCIA:** No opere esta unidad hasta que haya leído y comprendido este manual de instrucciones y el del motor y las instrucciones de seguridad, operación y mantenimiento.

**IMPORTANTE:** Estos productos vienen equipados con silenciadores apagachispas. Esto lo requiere la ley del estado de California. El hecho de que el motor no esté equipado con un apagachispas, según se define en la sección 4442 del Código de Recursos Públicos de California, ni se mantenga en buenas condiciones de uso, constituye una violación a la sección 130050 o a las secciones 4442 y 4443 de los estatutos de California. Los apagachispas también se requieren en ciertas tierras del Servicio Forestal, y pueden ser obligatorios por ley en virtud de otros estatutos y ordenanzas.

## CONSERVE ESTAS INSTRUCCIONES



### ▲ PELIGRO: RIESGO DE ELECTROCUCIÓN E INCENDIO

- La retroalimentación de electricidad a través del sistema eléctrico de un edificio podría poner en peligro a las personas que intentan restablecer el servicio.
- Nunca retroalimente electricidad a través del sistema eléctrico de una estructura.

- El intento de conectarlo a un servicio público entrante podría producir la electrocución.
- El restablecimiento del servicio eléctrico mientras el generador está conectado al servicio entrante podría provocar un incendio o daños graves si no hay un interruptor de transferencia de doble polo instalado.
- Si no utiliza este tipo de interruptores al hacer una conexión al sistema eléctrico de una estructura, puede dañar los aparatos y ANULAR la garantía del fabricante.
- El agua es conductora de electricidad. El agua que entra en contacto con componentes cargados eléctricamente puede transmitir electricidad a la estructura u otras superficies, lo que daría una descarga eléctrica a cualquiera que esté en contacto con ellas.
- El contacto con cables prolongadores gastados o dañados podría producir la electrocución.
- Para conectarlo al sistema eléctrico de una estructura en forma segura, siempre haga que un electricista calificado le instale un interruptor de transferencia de doble polo y que esta instalación cumpla con las ordenanzas locales. (Se necesitará cableado de un mínimo de calibre 10 para instalar el interruptor de transferencia de doble polo).
- Haga funcionar el generador en un área limpia, seca y bien ventilada. Asegúrese de que sus manos estén secas antes de tocar la unidad.
- Inspeccione los cables prolongadores antes de utilizarlos y reemplácelos por cables nuevos si fuese necesario.

- La utilización de cable(s) prolongador(es) de menor calibre podría provocar un sobrecalentamiento de los conductores o artículos conectados y producir un incendio.
- El uso de los cables prolongadores sin conexión a tierra podría hacer que los interruptores del circuito no funcionen, hecho que provocaría una descarga eléctrica.
- La filtración accidental de corriente eléctrica podría cargar las superficies conductoras que estén en contacto con el generador.
- Si se excede la capacidad de carga del generador al conectar demasiados artículos, o artículos con valores nominales de carga muy altos, se podría provocar el sobrecalentamiento de algunos artículos, o bien su cableado de conexión podría generar un incendio o una descarga eléctrica.
- Utilice el tamaño adecuado (calibre del conductor) de los cables prolongadores para la aplicación; consulte **Uso de los cables prolongadores** en *Ensamblaje*.
- Siempre utilice cables prolongadores que tengan un cable a tierra con el enchufe a tierra adecuado. NO utilice un enchufe que no tenga conexión a tierra.
- Coloque el generador sobre una superficie de baja conductividad, como una plancha de hormigón. SIEMPRE haga funcionar el generador a un mínimo de 1,8 m (6') de cualquier superficie conductora.
- Consulte **Funcionamiento con cargas pesadas** en *Operación*. Asegúrese de que la suma de las cargas eléctricas de todos los aparatos conectados no supere el valor nominal de carga del generador.

- El intento de usar la unidad cuando está dañada o cuando no funciona con normalidad, podría dar lugar a un incendio o electrocución.
- Si saca la protección, podría dejar expuestos los componentes cargados eléctricamente y provocar una electrocución.
- **El funcionamiento sin atención de este producto podría provocar lesiones personales o daños a la propiedad. Para disminuir el riesgo de incendio, no permita que el motor funcione sin que alguien lo controle.**
- No haga funcionar el generador si tiene un problema mecánico o eléctrico. Comuníquese con un centro de mantenimiento de fábrica DEWALT o un centro de mantenimiento autorizado DEWALT.
- No haga funcionar el generador si no tiene la protección debida.
- Siempre controle el motor cuando está en funcionamiento.



**▲ ADVERTENCIA: RIESGO DE EXPLOSIÓN O INCENDIO**  
**¿QUÉ PUEDE SUCEDER? CÓMO EVITARLO**

- Las chispas de los productos para fumar, los arcos eléctricos, el escape, las llamas, los gases y los componentes del motor caliente, como el silenciador, pueden encender la gasolina derramada o sus vapores.
- El calor expandirá el combustible dentro del tanque, lo que podría provocar un derrame y una posible explosión de fuego.
- Antes de quitarle la tapa al tanque para agregar combustible, apague el motor y deje que se enfríe.
- Sea cuidadoso al llenar el tanque para evitar que el combustible se derrame. Antes de arrancar el motor, asegúrese de que la tapa esté bien colocada y aleje la unidad del área combustible.
- Mantenga un nivel máximo de combustible por debajo de los hombros de la pantalla para desechos a fin de permitir la expansión.

- **Los materiales combustibles que hacen contacto con las partes calientes del generador pueden encenderse.**

- Cargue combustible al aire libre, en áreas bien ventiladas. Asegúrese de que no haya fuentes de ignición, como productos para fumar, cerca de donde se realiza la recarga.
- Haga funcionar el generador en un área limpia, seca y bien ventilada a un mínimo de 1,2 m (48") de toda construcción, objeto o pared. No opere la unidad dentro de la casa o en un área muy cerrada.
- Utilice el generador en un área abierta, alejado de malezas secas y otros materiales combustibles.
- Almacene el combustible dentro de un contenedor aprobado por OSHA en un lugar seguro, lejos del área de trabajo.

- El combustible que no se almacene en forma correcta podría causar la ignición accidental. Si no se lo resguarda adecuadamente, podría terminar en manos de niños u otras personas no calificadas.

- La velocidad del motor se estableció en fábrica para que el funcionamiento sea seguro. La manipulación del ajuste de velocidad del motor podría provocar el sobrecalentamiento de los dispositivos y producir un incendio.
- Nunca trate de “acelerar” el motor para obtener un mayor rendimiento. Si lo hace, el voltaje y la frecuencia de salida ya no serán estándar y correrán peligro los dispositivos y el usuario.



### ▲ **PELIGRO: RIESGO RESPIRATORIO (ASFIXIA)**

#### **¿QUÉ PUEDE SUCEDER?**

- La inhalación de los gases del escape puede causar lesiones serias o la muerte. El escape del motor contiene altos niveles de monóxido de carbono (CO), un gas venenoso que no puede ver ni oler. Puede estar inhalando CO aún si **no** huele los gases del escape del motor.

#### **CÓMO EVITARLO**

- **NUNCA** use un motor en el interior de casas, garajes, sótanos u otras áreas parcialmente cerradas. En esas áreas se pueden acumular niveles mortales de monóxido de carbono. Usar un ventilador o abrir puertas y ventanas **NO** suministra suficiente aire fresco.
- **Sólo** úselo en exteriores y lejos de ventilaciones, puertas y ventanas abiertas. Estas aberturas pueden atraer el escape del motor.
- Mantenga a los niños, las mascotas y otras personas lejos del área de operaciones.
- Mantenga siempre el tubo de escape libre de objetos extraños.



**▲ PELIGRO: RIESGO DE LESIONES O DAÑO A LA PROPIEDAD.  
TRANSPORTE O ALMACENAMIENTO**

**¿QUÉ PUEDE SUCEDER?**

- Se puede producir una pérdida o un derrame de combustible y aceite, lo que puede ocasionar un peligro de incendio o inhalación, lesiones graves o la muerte. Las pérdidas de aceite dañarán la alfombra, la pintura u otras superficies de vehículos o remolques.

**CÓMO EVITARLO**

- Nunca transporte el generador cuando tenga combustible en el sistema, la válvula de combustible esté abierta o el generador esté en funcionamiento.
- Coloque siempre el generador en un tapete protector cuando lo transporte, para proteger al vehículo de daños por pérdidas. Retire el generador del vehículo de inmediato cuando llegue a destino. Siempre mantenga el generador nivelado y nunca lo incline.
- Transporte el combustible solamente en un recipiente aprobado por OSHA.



**▲ ADVERTENCIA: RIESGO DE SUPERFICIES CALIENTES**

**¿QUÉ PUEDE SUCEDER?**

- El contacto con el metal expuesto (silenciador y otras piezas del motor) puede producir quemaduras graves.

**CÓMO EVITARLO**

- Nunca toque ninguna parte metálica expuesta del generador durante o inmediatamente después de su funcionamiento. El generador seguirá caliente durante varios minutos después de apagarlo.
- No toque las cubiertas protectoras ni intente realizar el mantenimiento hasta que el generador se haya enfriado.



**▲ ADVERTENCIA: RIESGO POR PIEZAS MÓVILES**

**¿QUÉ PUEDE SUCEDER?**

- El motor puede arrancar por accidente si el volante se gira manualmente o se mueve al tirar del arrancador de retroceso.

**CÓMO EVITARLO**

- Antes de realizar el mantenimiento, desconecte siempre la bujía.



- Las piezas móviles como la polea, el volante y la correa pueden provocar lesiones graves si entran en contacto con usted o con su ropa.
- Nunca haga funcionar el generador sin los protectores o las cubiertas o si estas piezas están dañadas.
- Mantenga el cabello, la ropa y los guantes alejados de las piezas en movimiento. Las ropas holgadas, las joyas o el cabello largo pueden quedar atrapados en las piezas móviles.
- Los orificios de ventilación pueden cubrir piezas en movimiento, por lo que también se deben evitar.
- Si intenta hacer funcionar el generador con partes dañadas o faltantes, o repararlo sin las cubiertas protectoras, puede quedar expuesto a las piezas móviles, las cuales le pueden producir lesiones graves.
- Cualquier reparación que el producto requiera debe ser realizada en un centro de servicio de fábrica DEWALT o un centro de servicio autorizado DEWALT.



### **⚠ ADVERTENCIA: RIESGO DE OPERACIÓN INSEGURA**

#### **¿QUÉ PUEDE SUCEDER?**

- La operación insegura de su generador podría producir lesiones graves o la muerte, a usted mismo o a otras personas.

#### **CÓMO EVITARLO**

- Revise y comprenda todas las instrucciones y advertencias de este manual.
- Familiarícese con el funcionamiento y los controles del generador. Sepa cómo apagarlo rápidamente.
- No deje que haya personas, mascotas u obstáculos en el área de funcionamiento.
- Mantenga a los niños alejados del generador en todo momento.
- No haga funcionar el generador cuando esté cansado o bajo la influencia de alcohol o drogas. Manténgase alerta en todo momento.
- Nunca anule las características de seguridad de este producto.
- Equipe el área de operaciones con un extintor de incendios.
- No ponga la máquina en funcionamiento si le faltan piezas, si éstas están rotas o si no son las autorizadas.
- Nunca se pare sobre el generador.

- Cualquier generador doméstico que funcione con gasolina puede producir variaciones de voltaje y por ende, dañar aparatos sensibles al voltaje o provocar un incendio.
- Siempre utilice un protector contra sobretensión sensible al voltaje aprobado por U.L. para conectar los aparatos sensibles al voltaje (TV, computadora, estéreo, etc.). De lo contrario, la garantía de su generador se anulará. **AVISO:** Una tira de múltiples tomacorrientes no es un protector contra sobretensión. Asegúrese de usar un protector contra sobretensión sensible al voltaje, aprobado por U.L.

#### DG4400B, DG4400BC, DG6300B, DG6300BC, DG7000B, DG7000BC

- Elevar o suspender de manera inadecuada generadores equipados con ganchos para levantar podría hacer que el generador se caiga y provoque lesiones graves o la muerte, a usted mismo o a otras personas.
- Si esta operación no se realiza como es debido, el generador puede resultar dañado.
- Siempre siga los procedimientos de conexión cuando haga la conexión de cables, cadenas o correas para elevar o suspender los generadores equipados con el gancho para levantar.
- Siempre utilice cables, cadenas o correas que puedan elevar o suspender un peso de 907 kg (2000 libras) o más de carga de trabajo para elevar el generador.

- El generador no funcionará bien si está suspendido y resultará dañado. También podría provocar lesiones graves o la muerte, a usted mismo o a otras personas.
- Nunca haga funcionar el generador mientras está suspendido o en una posición desnivelada. Siempre utilícelo en una superficie plana y nivelada.



#### ▲ **ADVERTENCIA: RIESGO DE RUIDOS**

##### ¿QUÉ PUEDE SUCEDER?

- En ciertas condiciones y según el tiempo de uso y las aplicaciones, el ruido producido por este producto puede contribuir a la pérdida de la audición.

##### CÓMO EVITARLO

- Utilice siempre equipo de seguridad certificado: protección auditiva ANSI S12.6 (S3.19).



#### ▲ **ATENCIÓN: RIESGO POR ELEVACIÓN**

##### ¿QUÉ PUEDE SUCEDER?

- Si intenta levantar un objeto muy pesado, puede lesionarse gravemente.

##### CÓMO EVITARLO

- El generador es demasiado pesado como para que lo levante una sola persona. Obtenga ayuda antes de tratar de moverlo usted solo.

**CONSERVE ESTAS INSTRUCCIONES**

## Instrucciones de seguridad importantes para los paquetes de baterías

DG4400B, DG4400BC, DG6300B, DG6300BC, DG7000B, DG7000BC

Para encender estas unidades con la característica de arranque eléctrico, se utiliza un paquete de batería de 18 V DEWALT. Al solicitar paquetes de baterías de repuesto, asegúrese de incluir el número de catálogo y el voltaje: los paquetes de baterías de duración prolongada brindan un 25% más de tiempo de funcionamiento que los paquetes de baterías estándar. Consulte el gráfico al final del manual para conocer la compatibilidad entre los cargadores y los paquetes de baterías.

**NOTA:** La herramienta aceptará paquetes de baterías estándar o de duración prolongada. No obstante, asegúrese de seleccionar el voltaje adecuado.

El paquete de baterías incluido en la caja no está completamente cargado. Antes de utilizar el paquete de baterías y el cargador, lea las instrucciones de seguridad a continuación. Luego siga los procedimientos de carga descriptos.

### LEA TODAS LAS INSTRUCCIONES

- **No incinere el paquete de baterías, aun si tiene daños importantes o está completamente desgastado.** El paquete de baterías puede explotar en el fuego.
- **Los elementos de la unidad de batería pueden tener fugas pequeñas de líquido bajo condiciones extremas de uso o temperatura.** Esto no indica un defecto.

Sin embargo, si el sello externo está roto:

- a. y el líquido de la batería entra en contacto con su piel, lave el área de inmediato con agua y jabón por varios minutos.
- b. y el líquido de la batería entra en contacto con sus ojos, enjuáguelos con agua limpia por un tiempo mínimo de 10

minutos y busque atención médica inmediata. (**Nota médica:** El líquido es una solución de potasa cáustica en una concentración de 25-35%.)

- Cargue los paquetes de baterías sólo con cargadores DEWALT.
- **No salpique ni sumerja en agua u otros líquidos.**
- **No almacene ni utilice el paquete de baterías en lugares en los que la temperatura puede llegar a o superar los 65,5 °C (105 °F) (como en toldos al aire libre o construcciones de metal en verano).**

**▲PELIGRO:** Riesgo de electrocución. Nunca intente abrir el paquete de baterías por ningún motivo. Si la caja del paquete de baterías está agrietada o dañada, no la introduzca en el cargador. Esto puede provocar descargas eléctricas o electrocución. Los paquetes de baterías dañados deben devolverse al centro de mantenimiento para su reciclado.

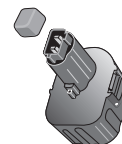

**NOTA:** Se proveen tapas para almacenamiento y transporte de las baterías, a fin de que pueda utilizarlas cuando la batería esté fuera de la herramienta o del cargador. Retire la tapa antes de colocar la batería en el cargador o en el generador.

**▲ADVERTENCIA:** Riesgo de incendio. No guarde o transporte la batería de ninguna manera que permita que los terminales expuestos de la batería entren en contacto con objetos metálicos. Por ejemplo, no coloque la batería en delanteles, bolsillos, cajas de herramientas, cajas de juegos de productos, cajones, etc., con clavos, llaves, tornillos sueltos, etc. sin la tapa. **Transportar baterías puede provocar incendios si los terminales de la batería entran en contacto accidentalmente con materiales conductores como llaves, monedas, herramientas de mano u objetos similares.** Las Normas para Materiales Peligrosos del Departamento de Transporte de los EE.UU. (HMR) concretamente prohíben transportar baterías comercialmente o en aviones (es decir, empaçadas en maletas y equipaje de mano) A MENOS que estén debidamente protegidas de cortocircuitos. Por lo tanto, cuando transporte baterías individuales,

asegúrese de que los terminales de la batería estén protegidos y bien aislados de materiales que puedan hacer contacto y causar un cortocircuito.

## El sello RBRC™

El sello RBRC™ (Corporación de reciclado de baterías recargables) en las baterías (o paquetes de baterías) de níquel-cadmio y de hidruro metálico de níquel indica que los costos de reciclado de estas baterías (o paquetes de baterías), al finalizar su vida útil, ya los pagó DEWALT. En algunas zonas, es ilegal tirar las baterías usadas de níquel-cadmio y de hidruro metálico de níquel en la basura o en el flujo de desechos sólidos del municipio. El programa RBRC proporciona una alternativa de conciencia sobre el cuidado del medio ambiente.

RBRC™, en cooperación con DEWALT y otros usuarios de baterías, estableció programas en los Estados Unidos y Canadá para facilitar la recolección de baterías de níquel-cadmio e hidruro metálico de níquel usadas. Ayude a proteger nuestro medio ambiente y a conservar los recursos naturales devolviendo las baterías de níquel-cadmio ya usadas a un centro de mantenimiento autorizado DEWALT o a un comerciante minorista para que sean recicladas. También puede comunicarse con el centro de reciclado local para obtener información sobre dónde dejar las baterías agotadas.

RBRC™ es una marca comercial registrada de la Corporación de reciclado de baterías recargables.



## Instrucciones de seguridad importantes para los cargadores de baterías

**CONSERVE ESTAS INSTRUCCIONES:** Este manual contiene instrucciones importantes de seguridad para los cargadores de baterías.

- Antes de utilizar el cargador, lea todas las instrucciones y las prevenciones en el cargador, en el paquete de baterías y en el producto que utiliza el paquete de baterías.

**▲ PELIGRO:** Riesgo de electrocución. Hay 120 voltios en los terminales de carga. No realice pruebas con objetos conductores.

**▲ ADVERTENCIA:** Riesgo de descarga eléctrica. No permita que ningún líquido entre en el cargador.

**▲ ATENCIÓN:** Riesgo de quemadura. Para reducir el riesgo de lesiones, cargue solamente las baterías recargables de níquel-cadmio de DEWALT. Otros tipos de baterías pueden estallar y provocar daños personales y materiales.

**▲ ATENCIÓN:** En determinadas circunstancias, con el cargador enchufado en el tomacorriente, algunos materiales extraños pueden provocar un cortocircuito en los contactos de carga expuestos dentro del cargador. Se deben mantener lejos de las cavidades del cargador los materiales extraños de naturaleza conductora, entre los que se incluyen la lana de acero, el papel de aluminio o cualquier acumulación de partículas metálicas. Estos son sólo algunos ejemplos y no constituyen una lista taxativa. Siempre desenchufe el cargador del tomacorriente cuando no haya un paquete de baterías en la cavidad. Desenchufe el cargador antes de intentar limpiarlo.

- **NO intente cargar el paquete de baterías con cargadores distintos de aquéllos mencionados en este manual.** El cargador y el paquete de baterías están específicamente diseñados para funcionar en conjunto.
- **Estos cargadores no están diseñados para usos distintos de la carga de baterías recargables de DEWALT.** Otros usos pueden provocar riesgo de incendio, descarga eléctrica o electrocución.
- **No permita que el cargador se moje.**
- **NO MALTRATE EL CABLE.** Nunca transporte el cargador sosteniéndolo por el cable ni tire del cable para desconectarlo del tomacorriente. Tire del enchufe en lugar del cable al desconectar el cargador. Esto reducirá el riesgo de dañar el enchufe o el cable. Reemplace de inmediato el cable eléctrico dañado o gastado y alivie la tensión.

- **Asegúrese de que el cable esté ubicado de modo que no lo pise o se tropiece con él y que no esté sujeto a daños o tensiones de alguna otra forma.**
- **No utilice un cable prolongador a menos que sea absolutamente necesario.** El uso de un cable prolongador incorrecto puede provocar riesgo de incendio, descarga eléctrica o electrocución.
- **Para garantizar la seguridad, un cable prolongador debe tener un tamaño de cable adecuado (AWG o Calibre de conductor de Estados Unidos).** Cuanto más pequeño sea el número de calibre del conductor, mayor será la capacidad del cable; es decir, un calibre 16 tiene más capacidad que un calibre 18. Cuando se utiliza más de una prolongación para lograr la longitud total, asegúrese de que cada prolongación tenga la medida mínima del conductor. Si se usará un cable prolongador en exteriores, éste debe llevar el sufijo W-A o W seguido de la designación del tipo de cable. Por ejemplo: SJTW-A indica que es apto para uso en exteriores.

#### Tamaño del conductor mínimo recomendado para cables prolongadores

##### Longitud total del cable

7,6 m	15,2 m	22,9 m	30,5 m	38,1 m	45,7 m	53,3 m
25 pies	50 pies	75 pies	100 pies	125 pies	150 pies	175 pies

##### AWG del tamaño del cable

18	18	16	16	14	14	12
----	----	----	----	----	----	----

- **No coloque objetos en la parte superior del cargador ni coloque el cargador en una superficie blanda que pueda bloquear las ranuras de ventilación y provocar un calor interno excesivo.** Coloque el cargador en una posición alejada de cualquier fuente de calor. El cargador se ventila a través de ranuras en la parte superior e inferior de la unidad.
- **No opere el cargador con un cable o enchufe dañados:** reemplácelos de inmediato.
- **No opere el cargador si éste ha recibido un golpe fuerte, se cayó o presenta algún daño.** Llévelo a un centro de mantenimiento autorizado.

- **No desarme el cargador; cuando deba realizar un mantenimiento o reparaciones, llévelo a un centro de mantenimiento autorizado.** El armado incorrecto puede implicar un riesgo de descarga eléctrica, electrocución o incendio.
- **Antes de limpiarlo, desconecte el cargador del tomacorriente.** Esto reducirá el riesgo de descarga eléctrica. Quitar el paquete de baterías no reducirá este riesgo.
- **NUNCA intente conectar 2 cargadores juntos.**
- **El cargador está diseñado para operar con corriente eléctrica doméstica estándar (120 voltios).** No intente utilizarlo con otro voltaje. Esto no se aplica al cargador vehicular.

## CONSERVE LAS INSTRUCCIONES PARA VOLVER A CONSULTAR EN EL FUTURO.

### Procedimiento de carga

DG4400B, DG4400BC, DG6300B, DG6300BC, DG7000B, DG7000BC

**▲ PELIGRO:** Riesgo de electrocución. Hay 120 voltios en los terminales de carga. No realice pruebas con objetos conductores.

1. Enchufe el cargador en un tomacorriente adecuado antes de insertar el paquete de baterías.
2. Retire las tapas del paquete de baterías e inserte el paquete de baterías en el cargador. La luz roja (cargando) se encenderá y apagará en forma continua indicando que el proceso de carga ha comenzado.
3. Una luz roja fija indicará que la carga ha finalizado. El paquete está completamente cargado y puede utilizarse en este momento o dejarse en el cargador.

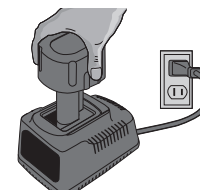



**PAQUETES DE BATERÍAS AGOTADAS:** Los cargadores también pueden detectar una batería agotada. Estas baterías aún se pueden utilizar, pero no se espera que realicen mucho trabajo. En estos casos, el cargador emitirá un sonido rápido 8 veces para indicar una condición de batería agotada al cabo de unos 10 segundos de introducida la batería. El cargador continuará con la carga de la batería a la máxima capacidad posible.

### **Notas importantes sobre la carga**

1. Obtendrá una duración más prolongada y un mejor rendimiento si el paquete de baterías se carga cuando la temperatura ambiental está entre 18 °C y 24 °C (65 °F y 75 °F). NO cargue el paquete de batería con una temperatura ambiental por debajo de +4,5 °C (+40 °F) o por encima de +40,5 °C (+105 °F). Esto es importante y evitará daños graves en el paquete de baterías.
2. El cargador y el paquete de baterías pueden estar calientes al tacto durante la carga. Esto es una condición normal y no indica un problema. Para facilitar el enfriado del paquete de baterías después de su uso, evite colocar el cargador o el paquete de baterías en un ambiente cálido, como debajo de un toldo de metal o en un remolque sin aislamiento.
3. Si el paquete de baterías no se carga adecuadamente:
  - a. Revise el tomacorriente enchufando una lámpara u otro aparato
  - b. Verifique si el tomacorriente está conectado a un interruptor que corta la energía cuando usted apaga la luz.
  - c. Mueva el cargador y el paquete de baterías a un lugar donde la temperatura ambiental sea de aproximadamente 18 °C a 24 °C (65 °F a 75 °F).
  - d. Si los problemas de carga persisten, lleve la herramienta, el paquete de baterías y el cargador al centro de mantenimiento local.
4. Se debe recargar el paquete de baterías cuando no produce energía suficiente para tareas que previamente realizaba con

facilidad. NO CONTINÚE utilizando la herramienta en estas condiciones. Siga el procedimiento de carga. También se puede cargar un paquete de baterías parcialmente usado cuando se desee, sin ningún efecto negativo sobre éstas.

5. En determinadas condiciones, estando el cargador enchufado en el tomacorriente, algunos materiales extraños pueden provocar un cortocircuito en los contactos de carga expuestos dentro del cargador. Se deben mantener lejos de las cavidades del cargador los materiales extraños de naturaleza conductora, entre los que se incluyen la lana de acero, el papel de aluminio o cualquier acumulación de partículas metálicas. Éstos son sólo algunos ejemplos y no constituyen una lista taxativa. Siempre desenchufe el cargador del tomacorriente cuando no haya un paquete de baterías en la cavidad. Desenchufe el cargador antes de intentar limpiarlo.
6. No congele ni sumerja el cargador en agua ni en ningún otro líquido.

**▲ADVERTENCIA:** riesgo de descarga eléctrica. No permita que ningún líquido entre en el cargador.

**▲ATENCIÓN:** Nunca intente abrir el paquete de baterías por ningún motivo. Si la caja protectora de plástico del paquete de baterías se rompe o agrieta, devuélvala a un centro de mantenimiento para su reciclado.

### **Carga de las baterías de herramientas eléctricas portátiles**

**▲ADVERTENCIA:** Los cargadores tipo condensador no se deben utilizar con generadores portátiles. La energía irregular del generador podría hacer que el cargador tipo condensador falle. En el pasado, DEWALT fabricó cargadores tipo condensador. (DW9104 y DW9106). Si tiene alguna pregunta acerca del uso de un cargador DEWALT con un generador, llame al 1-800-4-DEWALT.

**NOTA:** Otros fabricantes de cargadores de batería han fabricado cargadores tipo condensador, y todavía lo hacen. Comuníquese con el fabricante para verificar si es seguro usar cargadores con los generadores portátiles.

## Especificaciones del producto

Modelo	DG3000, DG3000C	DG4400B, DG4400BC
<b>Alternador</b>		
Tipo	Sin escobillas, 2 polos	Sin escobillas, 2 polos
Activación	Condensador	Condensador
Salida de CA máx. (vatios)	3000	4400
Salida de CA nominal (vatios)	2920	4180
Corriente nominal (A)	20 A	31,7/15,9 A
Fase	Una	Una
Frecuencia	60	60
<b>Motor</b>		
Modelo	DW168F-2F	DW177F-F
Caballos de fuerza (*HP totales)	*6,5	*9
Cilindrada (CC)	196	270
Capacidad del tanque de combustible (litros)	12,5 litros (3,3 galones)	17,4 litros (4,6 galones)
Combustible recomendado	Consulte el manual de instrucciones del motor	Consulte el manual de instrucciones del motor
Capacidad de aceite	Consulte el manual de instrucciones del motor	Consulte el manual de instrucciones del motor
Aceite recomendado	Consulte el manual de instrucciones del motor	Consulte el manual de instrucciones del motor
Apagado automático por bajo nivel de aceite	Sí	Sí

Modelo	DG3000, DG3000C	DG4400B, DG4400BC
Sistema de arranque	Retroceso	Retroceso/ Arranque eléctrico
<b>Tomacorrientes</b>		
Dobles con GFCI de 20 amp y 120 V	Sí (1)	Sí (2)
De cierre por torsión de 20 A y 120 V (NEMA L5-20R) +	Sí (1)	Sí (1)
De cierre por torsión de 30 A y 120 V (NEMA L5-30R) +	No	No
De cierre por torsión de 20 A y 120/240 V (NEMA L14-20R) +	No	Sí (1)
De cierre por torsión de 30 A y 120/240 V (NEMA L14-30R) +	No	No
<b>General</b>		
Dimensiones * (mm/pulg.) (L x An. x Al.)	(599 x 490 x 520) (23,6 x 19,3 x 20,5)	(711 x 551 x 546) (28 x 21,7 x 21,5)
Peso en seco *	53,5 kg (118 libras)	106 kg (234 libras)
• Las dimensiones no incluyen el juego de ruedas.		
* Caballos de fuerza totales (HP). Este índice de caballos de fuerza representa la potencia máxima en condiciones de laboratorio a 3600 RPM conforme a la SAE (Sociedad de Ingenieros de Automóviles) J1995 y debe tenerse en cuenta para fines comparativos únicamente. La potencia real del motor será menor y variará en función de la aplicación, la velocidad y otras variables, incluida la temperatura y la altitud.		
+ Cuando utilice el tomacorriente de cierre por torsión de 20 A o 30 A, debe conectarse a través de una caja de distribución protegida con GFCI o usar un adaptador en serie con GFCI.		



Modelo	DG6300B, DG6300BC	DG7000B, DG7000BC
<b>Alternador</b>		
Tipo	Sin escobillas, 2 polos	Sin escobillas, 2 polos
Activación	Condensador	Condensador
Salida de CA máx. (vatios)	6300	7000
Salida de CA nominal (vatios)	5950	6550
Corriente nominal (A)	49,6/24,8	54,6/27,3
Fase	Una	Una
Frecuencia (Hz)	60	60
<b>Motor</b>		
Modelo	DW188F	DW188F
Caballos de fuerza (*HP totales)	*13	*13
Cilindrada (CC)	389	389
Capacidad del tanque de combustible (litros)	17,4 litros (4,6 galones)	17,4 litros (4,6 galones)
Combustible recomendado	Consulte el manual de instrucciones del motor	Consulte el manual de instrucciones del motor
Capacidad de aceite	Consulte el manual de instrucciones del motor	Consulte el manual de instrucciones del motor
Aceite recomendado	Consulte el manual de instrucciones del motor	Consulte el manual de instrucciones del motor
Apagado automático por bajo nivel de aceite	Sí	Sí

Modelo	DG6300B, DG6300BC	DG7000B, DG7000BC
Sistema de arranque	Retroceso/ Arranque eléctrico	Retroceso/ Arranque eléctrico
<b>Tomacorrientes</b>		
Dobles con GFCI de 20 amp y 120 V	Sí (2)	Sí (2)
De cierre por torsión de 20 A y 120 V (NEMA L5-20R) +	No	No
De cierre por torsión de 30 A y 120 V (NEMA L5-30R) +	Sí (2)	Sí (2)
De cierre por torsión de 20 A y 120/240 V (NEMA L14- 20R) +	No	No
De cierre por torsión de 30 A y 120/240 V (NEMA L14- 30R) +	Sí (1)	Sí (1)
<b>General</b>		
Dimensiones * (mm/pulg.)(L x An. x Al.)	(711 x 551 x 546) (28 x 21,7 x 21,5)	(711 x 551 x 546) (28 x 21,7 x 21,5)
Peso en seco *	111,5 kg (246 libras)	261,5 kg (118,5 libras)
• Las dimensiones no incluyen el juego de ruedas.		
* Caballos de fuerza totales (HP). Este índice de caballos de fuerza representa la potencia máxima en condiciones de laboratorio a 3600 RPM conforme a la SAE (Sociedad de Ingenieros de Automóviles) J1995 y debe tenerse en cuenta para fines comparativos únicamente. La potencia real del motor será menor y variará en función de la aplicación, la velocidad y otras variables, incluida la temperatura y la altitud.		
+ Cuando utilice el tomacorriente de cierre por torsión de 20 A o 30 A, debe conectarse a través de una caja de distribución protegida con GFCI o usar un adaptador en serie con GFCI.		

## ENSAMBLAJE

### Conexión a tierra del generador

Con el generador, se suministra una lengüeta de conexión a tierra (VV) para su uso cuando lo dispongan las ordenanzas locales de electricidad. Consulte el artículo 250 del Código de Electricidad Nacional a fin de clarificar cualquier información necesaria acerca de la conexión a tierra. Su compañía local de electricidad o un electricista certificado debería poder ayudarlo con este tipo de información.

**NOTA:** Su motor ya está conectado a la estructura con una correa de conexión a tierra.

### Uso de cables prolongadores

**▲ADVERTENCIA:** Sólo utilice cables prolongadores con conexión a tierra. Sólo utilice herramientas eléctricas de doble aislamiento o de tres conductores.

Sólo utilice cables prolongadores con conexión a tierra que sean aptos para usar en exteriores y equipos con un tercer cable de conexión a tierra. Cuando utilice el tomacorriente de cierre por torsión de 20 A o 30 A, debe conectarse a través de una caja de distribución protegida con GFCI o usar un adaptador en serie con GFCI.

Cuando se utiliza un cable prolongador para conectar un aparato o herramienta al generador, se produce una disminución de voltaje. Cuanto más largo es el cable prolongador, mayor será la disminución de voltaje. Esto produce menos voltaje para el aparato o la herramienta e incrementa la cantidad de consumo de corriente (amperios) o reduce el rendimiento. Un cable más pesado con un tamaño de conductor mayor hará que la disminución del voltaje sea menor. Asegúrese de elegir un cable que suministre el voltaje necesario para poder hacer funcionar



su herramienta o aparato. Las tablas indican el calibre adecuado para los cables prolongadores y la disminución de voltaje que se produce por la utilización de cables prolongadores, según las diferentes cargas eléctricas.

**▲ATENCIÓN:** Si hace funcionar el equipo con un voltaje bajo, puede hacer que se sobrecaliente. Y el uso de un cable prolongador demasiado largo puede hacer que el cable se sobrecaliente.

**▲ADVERTENCIA:** Mantenga los cables eléctricos en buenas condiciones. No utilice cables gastados, pelados o deshilachados porque pueden producir una descarga eléctrica.

CALIBRE MÍNIMO PARA JUEGOS DE CABLES PROLONGADORES				
Voltios	Largo total del cable en metros			
120 V	0 a 6,7 (0 a 25 pies)	7,9 a 15,2 (26 a 50 pies)	15,5 a 30,5 (51 a 100 pies)	30,8 a 45,7 (101 a 150 pies)
240 V	0 a 15,2 (0 a 50 pies)	15,5 a 30,5 (51 a 100 pies)	30,8 a 60,9 (101 a 200 pies)	61,2 a 91,4 (201 a 300 pies)
Capacidad nominal en amperios	AWG			
0 a 10	16	16	14	14
10 a 13	16	16	14	12
13 a 16	14	14	12	12
16 a 25	12	12	12	10
25 a 30	10	10	10	No recomendado

Longitud del cable prolongador	Carga de amperios	Disminución de voltaje			
		16 AWG	14 AWG	12 AWG	10 AWG
7,6 m 25 pies	10 A	2	1,3	0,8	0,5
	15 A	3	1,9	1,2	0,8
	20 A	4	2,5	1,6	1,1
	30 A	6	3,8	2,3	1,6

Longitud del cable prolongador	Carga de amperios	Disminución de voltaje			
		16 AWG	14 AWG	12 AWG	10 AWG
15,2 m 50 pies	10 A	4	2,5	1,6	1,1
	15 A	6	3,8	2,3	1,6
	20 A	8	5	3,1	2,1
	30 A	12	7,5	4,7	3,2
30,5 m 100 pies	10 A	8	5	3,1	2,1
	15 A	12	7,5	4,7	3,2
	20 A	16	10	6,2	4,2
	30 A	24	15	9,3	6,3
45,7 m 150 pies	10 A	12	7,5	4,7	3,2
	15 A	18	11,3	7	4,7
	20 A	24	15	9,3	6,3
	30 A	36	22,5	14	9,5

## Ensamblaje de accesorios

**DG4400B, DG4400BC, DG6300B, DG6300BC, DG7000B, DG7000BC**

Los accesorios disponibles para los generadores incluyen ruedas (A), mangos (A) y gancho para levantar (C). **NOTA:** Se necesitan dos personas para realizar estas instalaciones. Instale el juego de ruedas antes de cargar gasolina o aceite de motor para evitar que el motor se dañe. Si los accesorios se instalan después de utilizar el generador, asegúrese de que el tanque de gasolina esté vacío, que la válvula de cierre de combustible esté en la posición OFF (APAGADO) (paralela al piso) y que el aceite se haya drenado del motor. La FIG. 3 muestra el contenido del juego de accesorios.

**NOTA:** Después de aproximadamente 20 horas de funcionamiento, los pernos de los accesorios se pueden aflojar. Ajustelos según sea necesario.

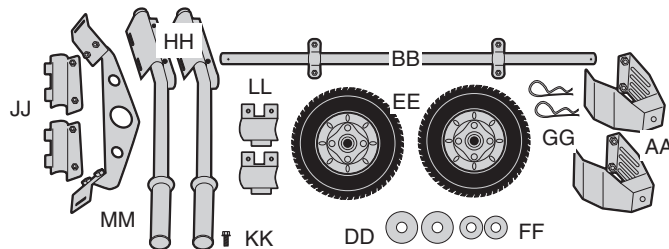

## Ensamblaje del juego de ruedas

**▲ATENCIÓN:** Riesgo por elevación. El generador es demasiado pesado como para que lo levante una sola persona. Consiga la ayuda de otras personas para levantarlo.

1. Incline el generador con cuidado para que descance sobre el lateral del motor.
2. Instale las dos bases (AA) en el armazón inferior. Instale el eje de la rueda (BB) en el armazón superior. Utilice pernos (KK) para estos dos pasos.
3. Inserte las dos arandelas más grandes (DD) en cada extremo del eje. Deslice los neumáticos (EE) sobre el eje.
4. Inserte las dos arandelas pequeñas (FF) en la parte exterior de las ruedas y asegúrelas con chavetas guía (GG).
5. Enderece el generador para que descance sobre las ruedas y las bases.

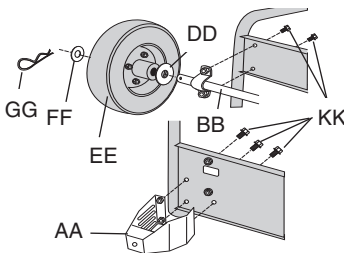

## Ensamblaje del juego de mangos

1. Para instalar los mangos en el lado del motor del generador, coloque el ensamblaje del mango (HH) sobre las barras horizontales superiores y luego inserte el sujetador inferior (JJ).
2. Use los pernos (KK) para fijar el sujetador inferior al superior.
3. Ajuste los pernos hasta que el ensamblaje esté bien ajustado o hasta que el espacio entre los sujetadores superiores e inferiores esté cerrado.

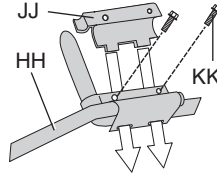

## Ensamblaje del gancho para levantar

1. Inserte el gancho para levantar (MM) debajo de las dos barras horizontales y colóquelo como se muestra.

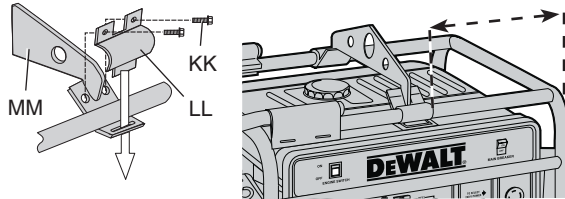

2. Coloque el sujetador superior (LL) sobre las barras horizontales y asegúrelo al gancho para levantar utilizando los pernos (KK).
3. Coloque el gancho para levantar como se muestra y ajústelo a la ubicación correcta por modelo:  
**DG4400B, DG4400BC, DG6300B, DG6300BC:** Coloque el borde del gancho para levantar a 31,8 cm (12,5 pulg.) del borde de la estructura, como se muestra.  
**DG7000B, DG7000BC:** Coloque el borde del gancho para levantar a 31,1 cm (12,25 pulg.) del borde de la estructura, como se muestra.

4. Ajuste bien los pernos hasta que el espacio entre el sujetador superior y el gancho para levantar esté cerrado.

## Cargadores

**DG4400B, DG4400BC, DG6300B,  
DG6300BC, DG7000B, DG7000BC**

El paquete de baterías de 18 V utiliza un cargador DEWALT de 18 V (incluido). Puede cargar la batería en cargadores DEWALT de 1 hora, cargadores de 15 minutos o en el cargador vehicular de 12 V. Asegúrese de leer todas las instrucciones de seguridad antes de usar su cargador. Consulte la tabla al final del manual para conocer la compatibilidad de los cargadores y los paquetes de baterías.

## Carga de aceite de motor y combustible

**¡IMPORTANTE!** El motor **NO** viene cargado con aceite de fábrica. Antes de poner el motor en funcionamiento, debe agregarle aceite; de lo contrario, el motor se dañará.

### CARGA DE ACEITE DE MOTOR

Consulte el manual de instrucciones del motor para seguir los procedimientos correctos.

### CARGA DE COMBUSTIBLE AL MOTOR (FIG. 1)

**▲ADVERTENCIA:** Riesgo de explosión o incendio. Los vapores de la gasolina son muy inflamables. Preferentemente, haga la recarga en el exterior o sólo en áreas bien ventiladas. No recargue ni controle el nivel de gasolina mientras el motor está en funcionamiento. No almacene, derrame ni use gasolina cerca de una llama abierta, una fuente de chispas (como una soldadura) o un equipo eléctrico en funcionamiento. No fume mientras llena el tanque.

1. Retire la tapa del combustible (G).
2. Agregue al tanque de combustible gasolina normal sin plomo, nueva y limpia, con un índice mínimo de 86 octanos (H).

**NOTA:** No mezcle aceite y gasolina.

**▲ADVERTENCIA:** Nunca llene el tanque de combustible por completo. No lo llene por encima del nivel de los hombros de la pantalla de desechos (NN), como se muestra, a fin de dar lugar al combustible para que se expanda. Limpie cualquier derrame de combustible del motor y el equipo antes de poner en marcha el motor.

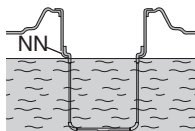

3. Vuelva a colocar la tapa del combustible en el tanque. Gire la tapa en sentido de las agujas del reloj hasta que haga tope.

## CARACTERÍSTICAS (FIG. 1, 2)

### INTERRUPTOR DEL MOTOR

El interruptor del motor (S) debe estar en la posición on (ENCENDIDO) para arrancar. Para detener el motor, coloque el interruptor en la posición off (APAGADO). Consulte **Arranque y detención** en *Funcionamiento* para obtener todas las instrucciones de encendido y apagado.

### ARRANQUE ELÉCTRICO

**DG4400B, DG4400BC, DG6300B, DG6300BC, DG7000B, DG7000BC**

En estos generadores, el interruptor del motor (S) se puede colocar en tres posiciones; OFF (Apagado), ON (Encendido) y ARRANQUE. Consulte **Arranque** en *Funcionamiento* para obtener todas las instrucciones de arranque.

### PAQUETE DE BATERÍAS Y CARGADOR DE 18 V

Los modelos **DG4400B, DG4400BC, DG6300B, DG6300BC, DG7000B, DG7000BC** tienen una función de arranque eléctrico que utiliza un paquete de baterías de 18 V (F) para encender el motor. El paquete de baterías se carga con el cargador. Consulte **Procedimiento del cargador** en *Ensamblaje* para seguir el procedimiento de carga.

### INTERRUPTOR PRINCIPAL

El interruptor principal (T) protege el alternador. La sobrecarga del generador hará que el interruptor principal del circuito se active. Si se produce un corto circuito en un dispositivo eléctrico encendido, también se puede activar el interruptor principal del circuito. Si el interruptor principal se activa:

1. Desconecte las cargas eléctricas de todos los tomacorrientes.
2. Coloque el interruptor principal del circuito (T) en la posición OFF y, luego, en la posición ON para reiniciarlo.

**IMPORTANTE:** Si el interruptor principal vuelve a la posición OFF cuando no hay cargas eléctricas conectadas, llame al centro de mantenimiento de fábrica DEWALT o a un centro de mantenimiento autorizado DEWALT.

### DISYUNTORES TÉRMICOS DE TOMACORRIENTE

Los disyuntores térmicos del tomacorriente protegen los tomacorrientes. La sobrecarga del generador hará que el disyuntor térmico (U) se active. Si el disyuntor térmico se mueve a la posición de activado como se muestra:

1. Desconecte la carga eléctrica del tomacorriente.
2. Deje que el interruptor de circuito se enfríe.
3. Empuje el disyuntor térmico para que se reinicie. Si el disyuntor térmico no se reinicia, comuníquese con un centro de mantenimiento de fábrica DEWALT o un centro de mantenimiento autorizado DEWALT.

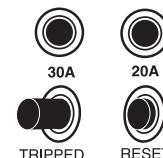

**NOTA:** El tomacorriente de cierre por torsión de 120/240 V no posee un disyuntor térmico, sino que está protegido por el interruptor principal. Las altas temperaturas ambientales pueden hacer que el disyuntor térmico se active.

## **TOMACORRIENTES DOBLES CON GFCI (INTERRUPTOR DE CORTE POR FALLA A TIERRA) (120 V)**

Todos los tomacorrientes de conveniencia de 20 A están protegidos con GFCI (V). El GFCI lo protege de la peligrosa descarga eléctrica que se produce cuando su cuerpo se convierte en un trayecto por el que viaja la electricidad hacia el piso. Esto podría pasar cuando toca un cable de un aparato que tiene corriente por defectos en el mecanismo, humedad o aislamiento gastado u otras causas. El GFCI corta el paso de la energía hacia el tomacorriente cuando detecta pequeños desajustes por filtración de corriente hacia al piso.

**▲ ATENCIÓN:** *Se debe probar cada GFCI para verificar que funcione bien cada vez que se utiliza el generador; consulte Prueba del GFCI en Mantenimiento.*

## **TOMACORRIENTES DE CIERRE POR TORSIÓN (120 V)**

**NOTA: (DG4400B, DG4400BC, DG6300B, DG6300BC, DG7000B, DG7000BC)** Los tomacorrientes de cierre por torsión 20 A y 30 A no están protegidos por el GFCI. Utilice una caja de distribución protegida por GFCI o un adaptador con GFCI para conectar las cargas a los tomacorrientes de cierre por torsión de 20 A y 30 A.

**NOTA: (DG3000, DG3000C)** El tomacorriente de cierre por torsión de 20 A está protegido por el GFCI.

## **INTERRUPTOR DEL SELECTOR DE VOLTAJE**

**DG4400B, DG4400BC, DG6300B, DG6300BC, DG7000B, DG7000BC**

Este interruptor (R) permite que el generador funcione en el modo de un solo voltaje (120 V) o en voltaje doble (120/240 V). Cuando se coloca en la posición de 120 V, le permite recibir la capacidad total del generador mediante el uso de todos los tomacorrientes. Cuando se coloca en la posición de 120/240, sólo podrá recibir la mitad de los vatios disponibles que cuando utiliza los tomacorrientes de 120 voltios y la cantidad total de vatios disponibles cuando utilice el tomacorriente de cierre por torsión de 240 V de 4 conectores.

**NOTA:** No mueva el interruptor del selector de voltaje (R) mientras suministra energía a dispositivos eléctricos. Desconecte todas las cargas eléctricas antes de mover el interruptor. Si no lo hace, podría dañar el interruptor.

## **INTERRUPTOR DEL CONTROL DE MARCHA EN VACÍO**

**DG4400B, DG4400BC, DG6300B, DG6300BC, DG7000B, DG7000BC**

El interruptor del control de marcha en vacío (Y) reduce de manera automática la velocidad del motor después de que se apagan todas las cargas eléctricas conectadas al generador. El motor vuelve automáticamente a la velocidad total cuando se enciende nuevamente la carga de electricidad. Se recomienda utilizar esta función mientras el generador funciona, para minimizar el consumo de combustible.

### **Para utilizar el interruptor del control de marcha en vacío:**

1. Coloque el interruptor del control de marcha en vacío (Y) en la posición ON. **NOTA:** El interruptor del control de marcha en vacío debe estar en la posición OFF cuando encienda el motor.

El uso del interruptor del control de marcha en vacío NO se recomienda para los motores grandes (refrigeradores, congeladores, etc.) o equipos electrónicos sensibles al voltaje (computadoras, televisores, etc.). Para estas aplicaciones

2. Coloque el interruptor del control de marcha en vacío (Y) en la posición off.

## **PROTECCIÓN POR BAJO NIVEL DE ACEITE**

El apagado automático por bajo nivel de aceite es un dispositivo diseñado para proteger el motor del daño en el caso de que el nivel de aceite en la caja del motor sea bajo.

Si el nivel de aceite baja durante el funcionamiento del motor, éste se apagará automáticamente y no se reiniciará hasta que se le agregue aceite. Si el aceite está bajo antes del arranque, el generador no encenderá hasta que se le agregue aceite.

**NOTA:** el sensor de apagado automático debido a bajo nivel de aceite es muy sensible. Debe llenar el motor hasta la marca de lleno en la varilla para medición del nivel de aceite.

## **FUNCIONAMIENTO**

### **Lista de control previa a la puesta en marcha (Fig. 2)**

**▲ADVERTENCIA:** No opere esta unidad hasta que haya leído y comprendido este manual de instrucciones y el del motor y las instrucciones de seguridad, operación y mantenimiento.

**▲ATENCIÓN:** Controle siempre el nivel de aceite del motor antes de cada arranque. El motor se podría dañar gravemente si lo hace funcionar con poco aceite o sin aceite.

**Siga los pasos que se enumeran a continuación antes de encender el generador:**

1. Controle el nivel de aceite del motor. Consulte el manual de instrucciones del motor para verificar cuáles son el grado y la cantidad de aceite correctos.
2. Controle el nivel del combustible; llene según sea necesario. Consulte **Agregar aceite de motor y combustible** en *Ensamblaje*.
3. Asegúrese de que el generador esté conectado a tierra de acuerdo con los requisitos locales. Consulte **Conexión a tierra del generador** en *Ensamblaje*.
4. Todas las cargas eléctricas DEBEN ser desconectadas, y el interruptor principal (T) debe estar en la posición OFF.
5. **(DG4400B, DG4400BC, DG6300B, DG6300BC, DG7000B, DG7000BC)** El interruptor del control de marcha en vacío (Y) DEBE estar en la posición OFF.

**▲ATENCIÓN:** La velocidad del motor se estableció en fábrica para que el funcionamiento sea seguro. La manipulación del ajuste de velocidad del motor podría provocar el recalentamiento de los dispositivos y producir un incendio. Nunca trate de “acelerar” el motor para obtener un mayor rendimiento. Si lo hace, el voltaje y la frecuencia de salida ya no serán estándar y correrán peligro los dispositivos y el usuario. La manipulación puede dañar el generador y anula la garantía.

**▲ATENCIÓN:** Desconecte todas las cargas del generador antes de darle arranque, a fin de prevenir que se produzca un daño permanente en cualquiera de los aparatos.

6. Pruebe los tomacorrientes con GFCI (V), consulte **Prueba del GFCI** en *Mantenimiento*.

### **Arranque del generador: arranque de retroceso (Fig. 1, 2)**

**▲ADVERTENCIA:** No opere esta unidad hasta que haya leído y comprendido este manual de instrucciones y el del motor y las instrucciones de seguridad, operación y mantenimiento.

1. Desconecte todas las cargas eléctricas del generador y coloque el interruptor principal (T) en la posición OFF.
2. **(DG4400B, DG4400BC, DG6300B, DG6300BC, DG7000B, DG7000BC)** Coloque el interruptor del control de marcha en vacío (Y) en la posición OFF.
3. Gire la válvula de cierre de combustible (K) del tanque de gasolina hasta la posición vertical/OPEN (ABIERTA), como se muestra.
4. Si el motor está frío, mueva el estrangulador (J) a la posición de CERRADO, como se muestra. Si el motor está caliente, mueva el estrangulador a la posición de ABIERTO.

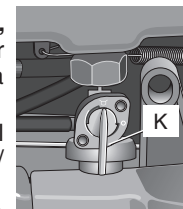

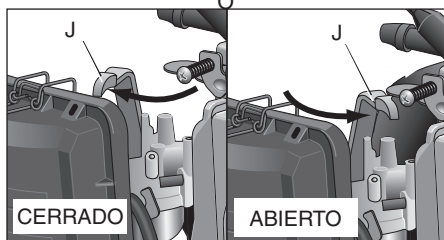
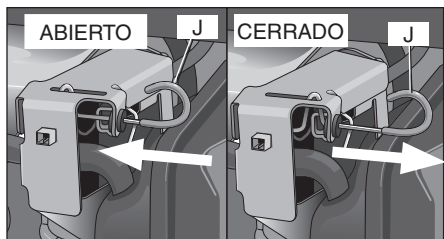

5. Gire el interruptor del motor (S) hacia la posición ON.
6. Tire la agarradera de arranque (L) lentamente hasta que sienta la compresión y, luego, tire de ella con rapidez.

**NOTA:** No permita que la agarradera de arranque vuelva a su posición. Usted debe devolverla a su posición lentamente con la mano.

**NOTA:** Si el nivel de aceite del motor es bajo, el motor no arrancará. Si el motor no arranca, controle el nivel de aceite y agregue aceite según sea necesario.

**NOTA:** Para asegurar una lubricación máxima de aceite, coloque el generador en una superficie nivelada.

7. A medida que el motor se caliente, mueva el estrangulador hacia la posición de ABIERTO.

8. Permita que el motor se caliente durante algunos minutos. Luego, coloque el interruptor principal (T) en la POSICIÓN on. Conecte las cargas eléctricas: consulte **Conexión de cargas eléctricas en Funcionamiento**.

## Arranque del generador: arranque eléctrico (Fig. 1, 2)

DG4400B, DG4400BC, DG6300B, DG6300BC, DG7000B, DG7000BC

**▲ADVERTENCIA:** No opere esta unidad hasta que haya leído y comprendido este manual de instrucciones y el del motor y las instrucciones de seguridad, operación y mantenimiento.

1. Siga los pasos 1 a 5 en **Arranque del generador: arranque de retroceso**.
2. Retire la tapa del paquete de baterías de 18 V (F) y conecte el paquete de energía de la batería (Q). **NOTA:** Asegúrese de que el paquete de baterías esté completamente cargado.
3. Coloque el interruptor del motor (S) en la posición DE ARRANQUE y manténgalo allí hasta que el motor encienda.

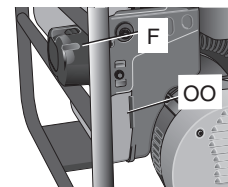

**NOTA:** No mantenga el interruptor en la posición de arranque durante más de 5 segundos. Si el motor no arranca, espere 10 segundos antes de volver a intentar. Si no sigue estas instrucciones, el arrancador del motor podría ser dañado por sobrecalentamiento.

4. Cuando arranque el motor, libere el interruptor del motor, dejando que vuelva a la posición ON.

**NOTA:** No gire el interruptor del motor a la posición de ARRANQUE mientras el generador esté en movimiento.

5. A medida que el motor se calienta, mueva el estrangulador (J) hacia la posición de ABIERTO.



- Permita que el motor se caliente durante algunos minutos. Luego, coloque el interruptor principal (T) en la posición ON. Conecte las cargas eléctricas: consulte **Conexión de cargas eléctricas** en *Funcionamiento*.

## Detención del generador (Fig. 1,2)

Para detener el motor en una emergencia, mueva el interruptor del motor (S) hacia la posición OFF.

### Para detener el generador durante el uso normal:

- Desconecte todas las cargas eléctricas anexadas al generador.
- Mueva el interruptor del motor (S) a la posición OFF.
- Gire la válvula de cierre de combustible (K) del tanque de gasolina hasta la posición horizontal/ CLOSED (CERRADO), como se muestra.

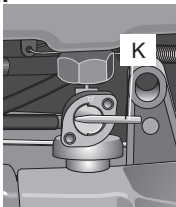

## Conexión de cargas eléctricas

- Permita que el motor se caliente durante algunos minutos. Luego, coloque el interruptor principal (T) en la POSICIÓN on.

### Conecte las cargas de la siguiente manera para evitar que se produzcan daños al equipo:

- Primero, conecte el equipo de carga inductiva. Las cargas inductivas son los refrigeradores, congeladores, bombas de agua, aire acondicionado o pequeñas herramientas de mano. Conecte los artículos que requieran el mayor vataje primero.
- Luego, conecte las luces.
- El equipo que es sensible al voltaje debe ser el último que se conecte al generador. Conecte los aparatos sensibles al voltaje como televisores, videograbadoras, microondas, hornos, computadoras y teléfonos inalámbricos en un protector contra sobretensión de voltaje aprobado por U.L., a continuación, conecte este protector al generador.

**▲ADVERTENCIA:** El hecho de no conectar y hacer funcionar el equipo en esta secuencia podría dañar el equipo y anulará la garantía de su generador.

## Funcionamiento con cargas pesadas

Salida máxima durante períodos breves.

Modelo DEWALT	DG3000, DG3000C	DG4400B, DG4400BC	DG6300B, DG6300BC	DG7000B, DG7000BC
Salida máxima	3000 vatios	4400 vatios	6300 vatios	7000 vatios

Para tener un funcionamiento continuo, no exceda la salida nominal continua.

Modelo DEWALT	DG3000, DG3000C	DG4400B, DG4400BC	DG6300B, DG6300BC	DG7000B, DG7000BC
Salida nominal continua	2920 vatios	4180 vatios	5950 vatios	6550 vatios

NO supere el límite de corriente especificado en el panel de control para cualquier tomacorriente.

## Funcionamiento a gran altitud

En una gran altitud, la mezcla estándar de aire y combustible del carburador será muy pesada. Disminuirá el rendimiento y aumentará el consumo de combustible. Una mezcla muy pesada también obstruirá la bujía y dificultará el arranque.

El rendimiento a gran altitud se puede mejorar con modificaciones específicas al carburador. Si siempre hace funcionar su motor en altitudes superiores a los 1524 metros (5000 pies), haga que su centro de mantenimiento autorizado le realice la modificación al carburador.

Aún con una modificación en el carburador, los caballos de fuerza del motor disminuirán en un 3,5% por cada 300 metros (1000 pies) que aumente la altitud. El efecto de la altitud en los caballos de fuerza será mayor que esto si no se realiza ninguna modificación al carburador. La disminución de los caballos de fuerza del motor reducirá la salida de potencia del generador.

**NOTA:** Cuando se modifica el carburador para un funcionamiento a gran altitud, la mezcla de aire y combustible será demasiado pobre para el uso en una altitud baja. Si el generador se utiliza en bajas altitudes después de la modificación del carburador, este último puede hacer que el motor se sobrecaliente y se dañe seriamente. Para darle uso en bajas altitudes, haga que su centro de mantenimiento autorizado restablezca las especificaciones de fábrica del carburador.

## Funcionamiento en temperatura alta y baja

La temperatura del aire afecta la salida del generador. La salida baja 1% por cada  $-12,2\text{ }^{\circ}\text{C}$  ( $10\text{ }^{\circ}\text{F}$ ) de temperatura que suba por encima de los  $15,5\text{ }^{\circ}\text{C}$  ( $60\text{ }^{\circ}\text{F}$ ). La temperatura muy baja puede dificultar el arranque del motor.

## Elevación o suspensión del generador

DG4400B, DG4400BC, DG6300B, DG6300BC, DG7000B, DG7000BC

**▲ADVERTENCIA:** La conexión incorrecta de cables, cadenas o correas de elevación puede provocar daños a la propiedad, lesiones graves o la muerte y, además, anula la garantía del fabricante.

**▲ADVERTENCIA:** Siempre utilice cables, cadenas o correas que puedan elevar o suspender un peso de 907 kg (2000 libras) o más de carga de trabajo para elevar el generador.

**▲ADVERTENCIA:** Nunca haga funcionar el generador mientras está suspendido. Esto podría producir daños a la propiedad, lesiones graves o la muerte.

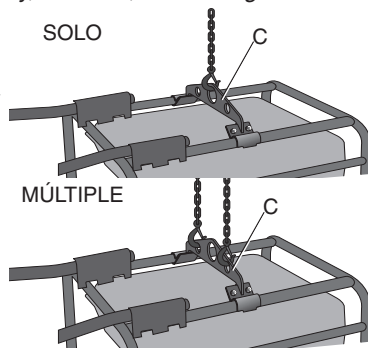

**▲ADVERTENCIA:** NO suspenda otro objeto que no sea el generador con el gancho para levantar.

**▲ADVERTENCIA:** Asegúrese de que todos los sujetadores de la estructura y del gancho para levantar estén firmes.

Pase el cable, la cadena o la correa a través del gancho para levantar (C), como se muestra. Siempre utilice el gancho para levantar cuando eleve o suspenda el generador.

**NOTA:** Asegúrese de que el generador esté en una posición nivelada antes de elevarlo o suspenderlo, con el fin de evitar daños.

## MANTENIMIENTO

### La importancia del mantenimiento

Un buen mantenimiento es esencial para un funcionamiento seguro, económico y sin problemas. También ayudará a reducir la contaminación del aire.

**▲ADVERTENCIA:** Realizar un mantenimiento incorrecto o la imposibilidad de solucionar un problema antes de la operación puede producir un mal funcionamiento, lesiones graves o la muerte. Siempre siga la recomendación y el orden de este manual con respecto a la inspección y el mantenimiento.

Las siguientes páginas incluyen un programa de mantenimiento, procedimientos de inspección de rutina y procedimientos simples de mantenimiento con herramientas manuales básicas para ayudarlo a cuidar su generador en forma adecuada. Si no está conforme con algún procedimiento de mantenimiento, comuníquese con un centro de mantenimiento de fábrica DEWALT o un centro de mantenimiento autorizado DEWALT.

El mantenimiento, el reemplazo o la reparación del sistema o los dispositivos de control de emisión pueden ser efectuados por un establecimiento o una persona que repare motores y que utilice partes que estén certificadas por los estándares EPA.

## Seguridad del mantenimiento

**▲ADVERTENCIA:** No opere esta unidad hasta que haya leído y comprendido este manual de instrucciones y el del motor y las instrucciones de seguridad, operación y mantenimiento.

### PRECAUCIONES DE SEGURIDAD

**▲ADVERTENCIA:** Cerciórese de que el motor esté apagado antes de comenzar con el mantenimiento o las reparaciones. Esto evitará varios peligros potenciales, entre ellos:

- Envenenamiento por monóxido de carbono a causa de los vapores de escape del motor. Asegúrese de que la ventilación sea la adecuada cuando ponga el motor en marcha.
- Quemaduras por las piezas calientes. Permita que el motor y el sistema de escape se enfríen antes de tocarlos para evitar quemaduras.
- Lesiones provocadas por las piezas móviles. Utilice la vestimenta adecuada, átese el cabello largo y esté atento cuando se encuentre cerca del generador para evitar que las piezas móviles le provoquen lesiones.

**▲ADVERTENCIA:** Para reducir la posibilidad de incendio o explosión, tenga cuidado cuando trabaje con gasolina. Use solamente solvente que no sea inflamable en lugar de gasolina para limpiar las piezas. Mantenga los productos para fumar, chispas y llamas alejados de todas las piezas que tengan contacto con combustible.

Lea todas las instrucciones antes de comenzar y asegúrese de que tenga las herramientas y las habilidades necesarias. Un centro de mantenimiento de fábrica DEWALT o un centro de mantenimiento autorizado DEWALT sabe más de su generador y cuenta con todo el equipo necesario para realizar el mantenimiento y la reparación. Con el fin de asegurar la mejor calidad y confiabilidad, sólo utilice piezas originales o sus equivalentes para las reparaciones y los reemplazos.

## Mantenimiento general

**▲ADVERTENCIA:** Si entra en contacto con el motor o el sistema de escape cuando está caliente, puede sufrir quemaduras graves o provocar incendios. Deje que el motor y el silenciador se enfríen antes de guardar el generador.

**NOTA:** Todos los generadores tienen piezas de mantenimiento (por ejemplo: aceite, filtros, etc.) que se cambian con frecuencia. Estas piezas usadas pueden contener sustancias reguladas y se deben desechar conforme a las leyes y reglamentaciones locales, estatales y federales.

**NOTA:** Tome nota de las posiciones y ubicaciones de las piezas durante el desarmado para facilitar el reensamblaje.

**NOTA:** Cualquier tarea de mantenimiento no incluida en esta sección debe ser realizada por un centro de mantenimiento de fábrica DEWALT o un centro de mantenimiento autorizado DEWALT.

Se deben seguir los procedimientos a continuación cuando se realiza el mantenimiento o servicio del generador.

### Tabla de mantenimiento

Procedimiento	Diariamente	50 horas o semanalmente (lo que ocurra primero)	100 horas	150 horas o mensualmente (lo que ocurra primero)	500 horas
Probar el GFCI	X				
Limpiar el exterior del generador		X			
Limpiar el paquete de baterías y el cargador				X	
Verificar el nivel de aceite+	X				

Procedimiento	Diariamente	50 horas o semanalmente (lo que ocurra primero)	100 horas	150 horas o mensualmente (lo que ocurra primero)	500 horas
Cambiar el aceite *+			X (1)		
Limpiar el filtro de aire +			X (1)		
Limpiar las bujías+					X
Verificar la cañería de combustible, los sujetadores de la manguera y el tanque de combustible	X				
Inspección de pérdida de aceite	X				
Apagachispas			X		
Depósito de desechos					X
Limpiar el tanque de combustible y el filtro					X (2)
Verificar que no haya ruido/vibración inusual	X				
Preparar la unidad para el almacenamiento	Preparar la unidad para el almacenamiento si no se la utilizará por más de 30 días				
* El aceite del motor se debe cambiar después de las primeras 20 horas o el primer funcionamiento. De allí en más, cambie el aceite cada 150 horas de funcionamiento o mensualmente, lo que suceda primero.					
+ Consulte el manual de instrucciones del motor para seguir los procedimientos correctos.					
(1) Realícelo con más frecuencia en áreas polvorizadas y húmedas.					
(2) Lo debe realizar un centro de mantenimiento de fábrica DEWALT o un centro de mantenimiento autorizado DEWALT.					

## Generador

### PROBAR EL GFCI

1. Encienda el generador. **IMPORTANTE:** El motor debe estar en funcionamiento para probar el GFCI.
2. Coloque el interruptor del control automático de marcha en vacío (Y) en la posición OFF.
3. Presione el botón TEST (PROBAR) A del tomacorriente. El botón RESET (REINICIAR) B saltará hacia afuera. No hay energía en el tomacorriente. Si el botón RESET no salta hacia afuera, comuníquese con un centro de mantenimiento de fábrica DEWALT o un centro de mantenimiento autorizado DEWALT. No ponga el generador en funcionamiento hasta que se pueda resolver el problema.
4. Para conectar la energía en el tomacorriente nuevamente, presione el botón RESET. Si el botón RESET salta hacia afuera durante el funcionamiento, detenga el generador y verifique que el generador y el equipo no tengas fallas. Comuníquese con un centro de mantenimiento de fábrica DEWALT o un centro de mantenimiento autorizado DEWALT.



### LIMPIEZA

**▲ADVERTENCIA:** Para limpiar la herramienta, sólo utilice jabón suave y un paño húmedo en las partes plásticas. Muchos limpiadores para uso doméstico pueden contener sustancias químicas que podrían dañar el plástico considerablemente. Tampoco utilice gasolina, aguarrás, barniz, solvente, líquidos para limpieza en seco o productos similares, que podrían dañar seriamente las piezas de plástico. Nunca permita que penetre líquido dentro de la herramienta ni sumerja ninguna de las piezas en un líquido.

El generador se debe mantener limpio y seco en todo momento. El generador no se debe almacenar o hacer funcionar en ambientes con humedad, polvo o vapores corrosivos en exceso. Si estas sustancias se encuentran en el generador, límpielo con un paño o un cepillo de

cerdas suaves. No utilice una manguera de jardín o ninguna herramienta a presión de agua para limpiar el generador. El agua puede ingresar en las ventilaciones y podría dañar el rotor, el estator y los bobinados internos del alternador.

## Apagachispas

**▲ADVERTENCIA:** Riesgo de explosión o incendio. NO haga funcionar el generador sin un apagachispas (TT).

**▲ADVERTENCIA:** Si el motor ha estado en funcionamiento, el silenciador estará muy caliente. Para reducir el riesgo de lesiones, deje que el motor se enfríe antes de continuar.

**NOTA:** Para mantener la eficiencia del apagachispas, realícele un mantenimiento cada 100 horas de funcionamiento.

1. Retire los tornillos del apagachispas (UU) y extraiga el apagachispas.
2. Utilice un cepillo para eliminar la acumulación de carbono de la pantalla del apagachispas. Inspeccione la pantalla del apagachispas para comprobar que no tenga agujeros ni desgarros. Reemplace el apagachispas si fuese necesario.

**▲ADVERTENCIA:** Cuando reemplace los depósitos de carbono, utilice siempre el equipo de seguridad certificado: Anteojos de seguridad ANSI Z87.1 (CAN/CSA Z94.3) con protección lateral.

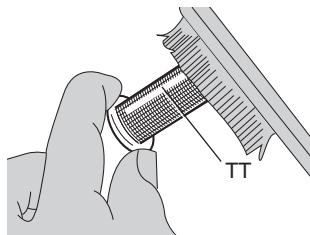
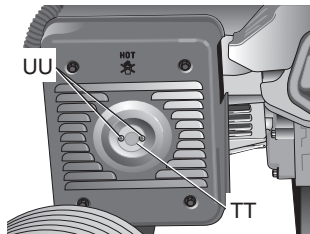

## Limpeza del depósito de desechos del combustible

El depósito de desechos evita el ingreso de suciedad o agua, que se pueden encontrar en el tanque de combustible, al carburador. Si no ha utilizado el motor por mucho tiempo, debe limpiar el depósito de desechos.

1. Gire la válvula de cierre de combustible (K) hasta la posición OFF (paralela al piso). Retire el depósito de desechos (QQ), la junta tórica (RR) y la pantalla (SS), como se muestra.
2. Limpie el depósito de desechos, la junta tórica y la pantalla con un solvente que no sea inflamable o que tenga un punto de inflamación alto.
3. Vuelva a colocar la junta tórica, la pantalla y el depósito de desechos.
4. Gire la válvula de cierre de combustible HASTA LA POSICIÓN OPEN y verifique que no haya pérdidas de combustible.

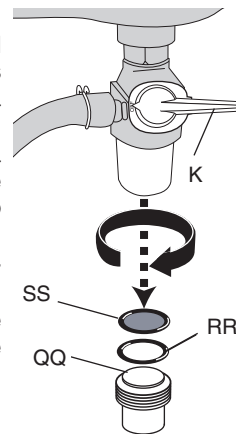

## Paquete de baterías y cargador

### INSTRUCCIONES PARA LA LIMPIEZA DEL CARGADOR

**▲ADVERTENCIA:** Riesgo de descarga eléctrica. Desconecte el cargador del tomacorriente de CA antes de limpiarlo. Se puede usar un paño o un cepillo suave, que no sea metálico, para quitar la suciedad y la grasa de la parte externa del cargador. No use agua ni cualquier otra solución de limpieza.

## Motor

Consulte el manual de instrucciones del motor para seguir los procedimientos correctos.

## TRANSPORTE

**▲ADVERTENCIA:** Las unidades son pesadas. Siga procedimientos seguros para levantarlas cuando vaya a transportarlas.

Antes de transportar el generador, asegúrese de:

1. Colocar el interruptor del motor en la posición OFF.
2. Colocar la palanca de la válvula de combustible en el tanque de gasolina en la posición de cerrado.
3. Mantener el generador siempre nivelado para evitar que se derrame el combustible. El vapor del combustible o el combustible derramado se pueden encender.

**▲ADVERTENCIA:** Si entra en contacto con el motor o el sistema de escape cuando está caliente, puede sufrir quemaduras graves o provocar incendios. Deje que el motor y el silenciador se enfríen antes de transportar el generador.

## Almacenamiento

**▲ADVERTENCIA:** Nunca almacene el generador con combustible en el tanque en interiores o en áreas cerradas con poca ventilación, en las que los vapores puedan llegar a la llama, chispa o luz piloto de una estufa, calentador de agua, secador de ropa y otras aplicaciones que funcionen con combustible.

## MOTOR

Consulte el manual de instrucciones del motor para seguir los procedimientos correctos.

## GENERADOR

1. Limpie el generador como se le indicó en *Mantenimiento*.
2. Verifique que las ventilaciones y la aberturas del generador estén abiertas y sin obstrucciones.

## PAQUETES DE BATERÍAS

**NOTA:** Se proveen tapas para almacenamiento y transporte de las baterías, para utilizar siempre cuando la batería esté fuera de la herramienta o del cargador. Asegúrese de que las tapas para el almacenamiento y transporte de las baterías estén en su lugar cuando se almacene el paquete de baterías. Consulte **Instrucciones de seguridad importantes para los paquetes de baterías.**



## ACCESORIOS

Los accesorios que se recomiendan para la herramienta están disponibles para la compra en su distribuidor local o en el centro de mantenimiento autorizado. Si necesita ayuda para localizar algún accesorio para su herramienta, comuníquese con DEWALT Industrial Tool Co., 701 East Joppa Road, Baltimore, MD 21286, llame al 1-800-4-DEWALT (1-800-433-9258) o visite nuestro sitio Web en [www.dewalt.com](http://www.dewalt.com).

**▲ADVERTENCIA:** Debido a que no se han probado con este producto otros accesorios que no sean los que ofrece DEWALT, el uso de dichos accesorios podría ser peligroso. Para reducir el riesgo de lesiones, con este producto deben usarse sólo los accesorios DEWALT recomendados.

## Información de mantenimiento

Para todas las llamadas por mantenimiento, tenga a mano la siguiente información:

Número de modelo \_\_\_\_\_

Número de serie \_\_\_\_\_

Fecha y lugar de compra \_\_\_\_\_

## Reparaciones

Para asegurar la SEGURIDAD y la CONFIABILIDAD del producto, las reparaciones, el mantenimiento y los ajustes deben ser realizados en un centro de mantenimiento de fábrica DEWALT, un centro de mantenimiento autorizado DEWALT u otro centro de mantenimiento con personal calificado. Utilice siempre piezas de repuesto idénticas.

## Garantía completa de dos años

Los generadores para trabajo pesado de DEWALT tienen una garantía de dos años desde la fecha de compra. Repararemos, sin cargo, cualquier defecto debido a fallas en los materiales o la mano de obra. Para obtener información sobre las reparaciones cubiertas por la garantía, visítenos en [www.dewalt.com](http://www.dewalt.com) o llame al 1-800-4-DEWALT (1-800-433-9258). Esta garantía no se extiende a los accesorios o a los daños causados por terceros al intentar realizar reparaciones. Esta garantía le concede derechos legales específicos; usted goza también de otros derechos que varían según el estado o provincia.

**AMÉRICA LATINA:** Esta garantía no se aplica a los productos que se venden en América Latina. Para los productos que se venden en América Latina, debe consultar la información de la garantía específica del país que viene en el empaque, llamar a la compañía local o visitar el sitio Web a fin de obtener esa información.

**REEMPLAZO GRATUITO DE LA ETIQUETA DE PRECAUCIONES:** Si sus etiquetas de advertencia se vuelven ilegibles o faltan, llame al 1-800-4-DEWALT (1-800-433-9258) para que se le reemplacen gratuitamente.

<p><b>AVVERTIMENTI</b> PER EVITARE LE PERICOLOSE LESIONI O LA MORTE, LEGGERE E COMPRENDERE TUTTE LE AVVERTENZE E I PERICOLOSI SIMBOLI CHE SONO INCLUSE IN QUESTO MANUALE. LEGGERE IL MANUALE PRIMA DI USARE L'UTENSILE. IL MANUALE DEVE SEMPRE ESSERE CONSERVATO PER CONSULTAZIONE FUTURA.</p>	<p><b>AVVERTIMENTOS</b> PARA EVITAR LESIONES O LA MUERTE, LEER Y ENTENDER TODAS LAS ADVERTENCIAS Y LOS SIMBOLOS PELIGROSOS QUE SE ENVIAN CON ESTE MANUAL. LEER EL MANUAL ANTES DE USAR LA HERRAMIENTA. EL MANUAL DEBE SER SIEMPRE MANTENIDO PARA CONSULTAR EN EL FUTURO.</p>	<p><b>PRECAUTIONS</b> TO AVOID PERSONAL INJURY OR DEATH, READ AND UNDERSTAND ALL WARNINGS AND DANGEROUS SYMBOLS THAT ARE INCLUDED IN THIS MANUAL. READ THE MANUAL BEFORE USING THE TOOL. THE MANUAL MUST ALWAYS BE KEPT FOR FUTURE REFERENCE.</p>	<p><b>PRECAUTIONS</b> TO AVOID PERSONAL INJURY OR DEATH, READ AND UNDERSTAND ALL WARNINGS AND DANGEROUS SYMBOLS THAT ARE INCLUDED IN THIS MANUAL. READ THE MANUAL BEFORE USING THE TOOL. THE MANUAL MUST ALWAYS BE KEPT FOR FUTURE REFERENCE.</p>
<p><b>AVVERTIMENTI</b> PER EVITARE LE PERICOLOSE LESIONI O LA MORTE, LEGGERE E COMPRENDERE TUTTE LE AVVERTENZE E I PERICOLOSI SIMBOLI CHE SONO INCLUSE IN QUESTO MANUALE. LEGGERE IL MANUALE PRIMA DI USARE L'UTENSILE. IL MANUALE DEVE SEMPRE ESSERE CONSERVATO PER CONSULTAZIONE FUTURA.</p>	<p><b>AVVERTIMENTOS</b> PARA EVITAR LESIONES O LA MUERTE, LEER Y ENTENDER TODAS LAS ADVERTENCIAS Y LOS SIMBOLOS PELIGROSOS QUE SE ENVIAN CON ESTE MANUAL. LEER EL MANUAL ANTES DE USAR LA HERRAMIENTA. EL MANUAL DEBE SER SIEMPRE MANTENIDO PARA CONSULTAR EN EL FUTURO.</p>	<p><b>PRECAUTIONS</b> TO AVOID PERSONAL INJURY OR DEATH, READ AND UNDERSTAND ALL WARNINGS AND DANGEROUS SYMBOLS THAT ARE INCLUDED IN THIS MANUAL. READ THE MANUAL BEFORE USING THE TOOL. THE MANUAL MUST ALWAYS BE KEPT FOR FUTURE REFERENCE.</p>	<p><b>PRECAUTIONS</b> TO AVOID PERSONAL INJURY OR DEATH, READ AND UNDERSTAND ALL WARNINGS AND DANGEROUS SYMBOLS THAT ARE INCLUDED IN THIS MANUAL. READ THE MANUAL BEFORE USING THE TOOL. THE MANUAL MUST ALWAYS BE KEPT FOR FUTURE REFERENCE.</p>

## PARA REPARACIÓN Y SERVICIO DE SUS HERRAMIENTAS ELÉCTRICAS, FAVOR DE DIRIGIRSE AL CENTRO DE SERVICIO MÁS CERCANO

### CULIACAN, SIN

Bldv.Emiliano Zapata 5400-1 Poniente  
Col. San Rafael

(667) 717 89 99

### GUADALAJARA, JAL

Av. La Paz #1779 - Col. Americana Sector Juárez

(33) 3825 6978

### MEXICO, D.F.

Eje Central Lázaro Cárdenas No. 18  
Local D, Col. Obrera

(55) 5588 9377

### MERIDA, YUC

Calle 63 #459-A - Col. Centro

(999) 928 5038

### MONTERREY, N.L.

Av. Francisco I. Madero 831 Poniente - Col. Centro

(818) 375 23 13

### PUEBLA, PUE

17 Norte #205 - Col. Centro

(222) 246 3714

### QUERETARO, QRO

Av. San Roque 274 - Col. San Gregorio

(442) 2 17 63 14

### SAN LUIS POTOSI, SLP

Av. Universidad 1525 - Col. San Luis

(444) 814 2383

### TORREON, COAH

Bldv. Independencia, 96 Pte. - Col. Centro

(871) 716 5265

### VERACRUZ, VER

Prolongación Díaz Mirón #4280 - Col. Remes

(229) 921 7016

### VILLAHERMOSA, TAB

Constitución 516-A - Col. Centro

(993) 312 5111

### PARA OTRAS LOCALIDADES:

Si se encuentra en México, por favor llame al (55) 5326 7100

Si se encuentra en U.S., por favor llame al

1-800-433-9258 (1-800 4-DEWALT)

SOLAMENTE PARA PROPÓSITO DE MÉXICO:  
 IMPORTADO POR: DEWALT S.A. DE C.V.  
 BOSQUES DE CIDROS, ACCESO RADIATAS NO.42  
 3A. SECCIÓN DE BOSQUES DE LAS LOMAS  
 DELEGACIÓN CUAJIMALPA,  
 05120, MÉXICO, D.F.  
 TEL. (52) 555-326-7100  
 R.F.C.: BDE810626-1W7

Para servicio y ventas consulte  
 "HERRAMIENTAS ELECTRICAS"  
 en la sección amarilla.



## GUÍA DE DETECCIÓN DE PROBLEMAS

Esta sección proporciona una lista de las fallas que se presentan con mayor frecuencia, sus causas y las medidas correctivas correspondientes. El operador o el personal de mantenimiento puede llevar a cabo algunas de estas acciones correctivas, pero es posible que otras necesiten la asistencia de un técnico DEWALT calificado o de su distribuidor.

### Problema

### Código

El motor no arranca (consulte el manual de instrucciones para obtener más información).....	1,2,3,4
No hay salida eléctrica.....	5,6,7,8,9,18
<b>NOTA:</b> Si todavía no hay energía en los tomacorriente, lleve el generador a un centro de mantenimiento DEWALT autorizado. Para ubicar el centro de mantenimiento DEWALT más cercano, llame al 1-800-4-DEWALT (1-800-433-9258)	
Activación repetida del interruptor de circuito .....	10,11
Sobrecalentamiento del generador .....	10,12
No funciona el control automático de marcha en vacío.....	13,14,15,16,17

CÓDIGO	CAUSA POSIBLE	SOLUCIÓN POSIBLE
1	El interruptor del motor está en la POSICIÓN Off.	Colóquelo en la posición ON.
2	El estrangulador está en la posición incorrecta.	Regule el estrangulador según sea necesario.
3	La válvula de cierre de combustible está en la posición cerrada.	Abra la válvula de cierre de combustible.
4	La unidad se carga durante el arranque.	Retire la carga de la unidad.



<b>CÓDIGO</b>	<b>CAUSA POSIBLE</b>	<b>SOLUCIÓN POSIBLE</b>
5	El tomacorriente es defectuoso.	Comuníquese con un centro de mantenimiento de fábrica DEWALT o un centro de mantenimiento autorizado DEWALT.
6	El disyuntor térmico del tomacorriente está activado.	Oprímalo y reinicie.
7	El capacitor es defectuoso.	Comuníquese con un centro de mantenimiento de fábrica DEWALT o con un centro de mantenimiento autorizado DEWALT.
8	El cable de alimentación es defectuoso.	Repáre o reemplace el cable.
9	El interruptor GFCI está activado.	Oprímalo y reinicie.
10	El generador está sobrecargado.	Reduzca la carga.
11	Los cables o el equipo son defectuosos.	Verifique que los cables del equipo no estén dañados, pelados o deshilachados. Reemplácelos.
12	La ventilación no es suficiente.	Diríjase a donde haya suficiente aire fresco.
13	El solenoide es defectuoso.	Comuníquese con un centro de mantenimiento de fábrica DEWALT o con un centro de mantenimiento autorizado DEWALT.
14	El interruptor del control de marcha en vacío es defectuoso.	Comuníquese con un centro de mantenimiento de fábrica DEWALT o con un centro de mantenimiento autorizado DEWALT.
15	Los bobinados del estator son defectuosos.	Comuníquese con un centro de mantenimiento de fábrica DEWALT o con un centro de mantenimiento autorizado DEWALT.
16	La placa del circuito es defectuosa.	Comuníquese con un centro de mantenimiento de fábrica DEWALT o con un centro de mantenimiento autorizado DEWALT.
17	El cableado es defectuoso.	Comuníquese con un centro de mantenimiento de fábrica DEWALT o con un centro de mantenimiento autorizado DEWALT.
18	El selector de voltaje está en la posición de 120 V.	Coloque el selector de voltaje en la posición de 240 V cuando utilice una herramienta que requiera 240 V.

**LA SIGUIENTE GARANTÍA CUBRE ÚNICAMENTE LOS PRODUCTOS FABRICADOS DE ACUERDO CON LAS ESPECIFICACIONES DE CALIFORNIA Y QUE SE DISTRIBUYEN Y VENDEN EN CALIFORNIA.**

**DECLARACIÓN DE GARANTÍA DE CONTROL DE EMISIONES DE CALIFORNIA DERECHOS Y OBLIGACIONES DE LA GARANTÍA**

El Consejo de los Recursos del Aire de California y DEWALT se complacen en explicar la garantía del Sistema de Control de Emisiones por Evaporación (EECS) de los generadores 2008. En California, los generadores nuevos deben diseñarse, construirse y equiparse en conformidad con las estrictas normas antismog del Estado.

DEWALT debe garantizar el sistema de control de emisiones por evaporación (EECS, por sus siglas en inglés) de su generador durante el período que figura a continuación, siempre y cuando el generador no haya sido objeto de maltrato, negligencia o mantenimiento inadecuado.

El EECS puede incluir piezas como el carburador, el sistema de inyección de combustible, el sistema de encendido, el convertor catalítico, los tanques de combustible, los conductos y las tapas de combustible, las válvulas, los depósitos, los filtros, las mangueras de vapor, las abrazaderas, los conectores y otros componentes relacionados con las emisiones.

En caso de desperfectos bajo garantía, DEWALT reparará su generador, incluido el diagnóstico, las piezas y la mano de obra, sin costo alguno.

**COBERTURA DE LA GARANTÍA DEL FABRICANTE:**

Este sistema de control de emisiones por evaporación posee una garantía de dos años. En caso de que su equipo tenga alguna pieza relacionada con las emisiones con algún defecto, DEWALT reparará o reemplazará la pieza.

**RESPONSABILIDADES DEL PROPIETARIO SEGÚN LA GARANTÍA:**

Como propietario del generador, usted es responsable de realizar el mantenimiento requerido que se indica en el manual del usuario. DEWALT recomienda que conserve todos los recibos del mantenimiento realizado a su generador, pero DEWALT no puede negar la garantía basado exclusivamente en la falta de recibos o en su incumplimiento con los mantenimientos programados.

Sin embargo, como propietario del generador, debe saber que DEWALT puede negar la cobertura de la garantía si la falla de la pieza se debe a maltrato, negligencia, mantenimiento inadecuado o modificaciones no aprobadas.

Usted es responsable de llevar el generador a un centro de distribución o centro de mantenimiento DEWALT apenas surja el problema. Las reparaciones cubiertas por la garantía deben realizarse en una cantidad de tiempo razonable que no debe superar los 30 días. Si tiene alguna consulta relacionada con la cobertura de la garantía, debe comunicarse con DEWALT Industrial Tool Co. al 1-800-4-DEWALT (1-800-433-9258) o visitar el sitio Web de DEWALT en [www.DEWALT.com](http://www.DEWALT.com) para obtener más información y ayuda.

**COBERTURA GENERAL DE LA GARANTÍA DE EMISIÓN DE GASES:**

DEWALT garantiza al consumidor final del generador y a los compradores subsiguientes que el generador:

está diseñado, construido y equipado en conformidad con todas las regulaciones correspondientes;

y

Libre de defectos en el material y la mano de obra que puedan causar defectos en un repuesto bajo garantía por un período de dos años.

El período de garantía comienza a partir de la fecha de entrega del generador al consumidor final o de su primera puesta en servicio. El período de garantía es de dos años.

La garantía de las piezas relacionadas con las emisiones, sujeta a determinadas condiciones y exclusiones enunciadas a continuación, es la siguiente:

- (1) Todas las piezas relacionadas con las emisiones y garantizadas, que no estén programadas para ser reemplazadas como mantenimiento requerido según se especifica en las instrucciones escritas adjuntas, poseen cobertura de garantía por el período establecido más arriba. Si cualquiera de esas piezas falla durante dicho período, será reparada o reemplazada por DEWALT de conformidad con la subsección (4) que se detalla más abajo. Toda pieza reparada o reemplazada bajo garantía, estará garantizada por el resto del período de cobertura.
- (2) Todas las piezas relacionadas con las emisiones y garantizadas, que no estén programadas sólo para ser examinadas regularmente según se especifica en las instrucciones escritas adjuntas, poseen cobertura de garantía por el período establecido más arriba. Toda pieza reparada o reemplazada bajo garantía, estará garantizada por el resto del período de cobertura.
- (3) Todas las piezas relacionadas con las emisiones y garantizadas, que estén programadas para ser reemplazadas como mantenimiento requerido según se especifica en las instrucciones escritas adjuntas, están garantizadas por el período previo al primer reemplazo programado para la pieza. Si una pieza presenta una falla antes del primer reemplazo programado, será reparada o reemplazada por DEWALT de conformidad con la subsección (4) que se detalla más abajo. Toda pieza reparada o reemplazada bajo garantía estará garantizada por el resto del período previo al primer reemplazo programado para la pieza.
- (4) Conforme a las disposiciones de garantía aquí mencionadas, las reparaciones y los reemplazos de las piezas relacionadas con las emisiones con cobertura de garantía se deben realizar en un centro de mantenimiento en garantía sin cargo para el propietario.
- (5) No obstante las disposiciones aquí enunciadas, los servicios o reparaciones bajo garantía se realizarán en un centro de mantenimiento en garantía autorizado de DEWALT.
- (6) El propietario del generador no se hará cargo del gasto directamente vinculado con el diagnóstico de falla de una pieza relacionada con las emisiones bajo cobertura de garantía, siempre que el trabajo de diagnóstico se realice en un centro de mantenimiento en garantía.
- (7) DEWALT es responsable de los daños que sufran otros componentes del motor o el equipo causados por la falla de cualquier pieza relacionada con las emisiones bajo cobertura de garantía.
- (8) Durante el período de garantía establecido anteriormente, DEWALT mantendrá un abastecimiento suficiente de piezas relacionadas con las emisiones bajo cobertura de garantía para satisfacer la demanda esperada de tales piezas.
- (9) Las piezas de repuesto pueden utilizarse para las reparaciones o los mantenimientos en garantía y deben suministrarse sin cargo al propietario. Tal uso no reducirá las obligaciones de garantía de DEWALT.
- (10) Las piezas agregadas o modificadas que no estén eximidas por el Consejo de los Recursos del Aire no se pueden usar. El uso de piezas no eximidas agregadas o modificadas por el consumidor final será motivo suficiente para desaprobación de un reclamo de garantía. DEWALT no será responsable de garantizar las fallas de las piezas garantizadas ocasionadas por el uso de una pieza no eximida agregada o modificada.

#### **PIEZAS GARANTIZADAS:**

La reparación o el reemplazo de cualquier pieza garantizada sujeta a la cobertura de la garantía puede excluirse de tal cobertura si DEWALT demuestra que el generador ha sido objeto de maltrato, negligencia o mantenimiento inadecuado, y que tal maltrato, negligencia o mantenimiento inadecuado fue la causa directa de la necesidad de reparar o reemplazar la pieza. No obstante eso, cualquier ajuste de un compo-

nente que cuente con un dispositivo de limitación de ajuste, instalado en fábrica y que funcione correctamente, aún es elegible para la cobertura de la garantía. La siguiente lista de piezas con garantía para emisiones de gases se incluye en la cobertura:

- (1) Tanque de combustible
- (2) Tapa de combustible
- (3) Conducto de combustible
- (4) Conexiones del conducto de combustible
- (5) Abrazaderas
- (6) Válvulas de seguridad
- (7) Válvulas de control
- (8) Solenoides de control
- (9) Controles electrónicos
- (10) Diafragmas de control de vacío
- (11) Cables de control
- (12) Mecanismos de control
- (13) Válvulas de purga
- (14) Mangueras de vapor
- (15) Separador de líquido/vapor
- (16) Depósito de carbono
- (17) Soportes de montaje del depósito
- (18) Conector del puerto de purga del carburador







<b>DEWALT Battery and Charger Systems</b> <b>Systèmes de batterie et de chargeur de DEWALT • Sistemas de la batería y del cargador de DEWALT</b>																
Battery Batterie Batería	Output Production Producción	Chargers/Charge Time Chargeurs/Durée de charge (Minutes) Cargadores de baterías/Tempo de carga (Minutos)														
Cat Number Modèle Modelo	Voltage Tension Tensión	120 Volts/Voltios										12 Volts/Voltios				
		DW9106	DW9118	DW9107	DW9108	DW9116	DW9216	DW9117	DW911	DC011	DC9000	DW0246	DW0249	DW9109		
DW0242	24	X	X	X	X	X	X	X	X	X	X	X	X	60	X	60
DC9096	18	X	X	X	60	60	60	20	60	60	X	X	60	X	60	X
DW9096	18	X	X	X	60	60	60	20	60	60	X	X	60	X	60	X
DW9098	18	X	X	X	30	30	30	12	30	30	X	X	30	X	30	X
DW9099	18	X	X	X	45	45	45	15	45	45	X	X	45	X	45	X
DC9091	14.4	90	115	60	60	60	60	20	60	60	X	X	60	X	60	X
DW9091	14.4	45	90	45	45	45	45	15	45	45	X	X	45	X	45	X
DW9094	14.4	60	60	30	30	30	30	12	30	30	X	X	30	X	30	X
DC9071	12	90	115	60	60	60	60	20	60	60	X	X	60	X	60	X
DW9071	12	60	90	45	45	45	45	15	45	45	X	X	45	X	45	X
DW9072	12	45	60	30	30	30	30	12	30	30	X	X	30	X	30	X
DW9050	12	40	X	X	X	X	X	X	X	X	X	X	X	X	X	X
DW9061	9.6	60	90	45	45	45	45	15	45	45	X	X	45	X	45	X
DW9062	9.6	45	60	30	30	30	30	12	30	30	X	X	30	X	30	X
DW9048	9.6	40	X	X	X	X	X	X	X	X	X	X	X	X	X	X
DW9057	7.2	45	60	30	30	30	30	12	30	30	X	X	30	X	30	X
DC9036	36	X	X	X	X	X	X	X	X	X	60	X	X	60	X	X

**X Indicates that the battery pack is not compatible with that specific charger.**  
X indique que le bloc-piles n'est pas compatible avec ce chargeur.  
Una "X" indica que el paquete de baterías no es compatible con ese determinado cargador.

**All charge times are approximate. Actual charge time may vary.**  
**Read the instruction manual for more specific information.**

*Les durées de charge sont approximatives; la durée de charge réelle peut varier.*  
*Lire le manuel d'utilisation pour obtenir des renseignements plus précis.*

*El tiempo de duración de carga es aproximado; la duración de carga real puede variar.*  
*Lea el manual de instrucciones para obtener información más precisa.*

DEWALT Industrial Tool Co., 701 Joppa Road, Baltimore, MD 21286  
(DEC09) Part No. N055546 DG3000, DG3000C, DG4400B, DG4400BC,  
DG6300B, DG6300BC, DG7000B, DG7000BC Copyright © 2007, 2008, 2009 DEWALT

The following are trademarks for one or more DEWALT power tools: the yellow and black color scheme; the "D" shaped air intake grill; the array of pyramids on the handgrip; the kit box configuration; and the array of lozenge-shaped humps on the surface of the tool.