

### DCS386

Reciprocating Saw 20V Max\*

Scie alternative 20V max\*

Sierra Reciprocante 20V Máx\*

Fig. A

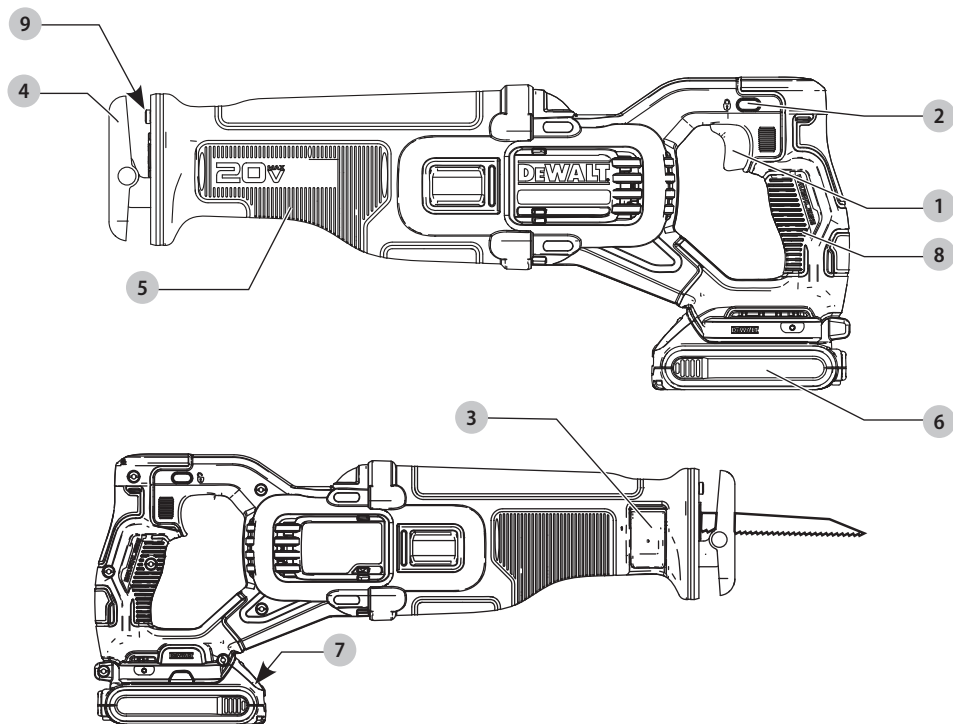

1 Variable speed trigger switch

2 Lock-off button

3 Blade clamp lever

4 Shoe

5 Hand grip

6 Battery pack

7 Battery pack release button

8 Main handle

9 LED worklight

1 Gâchette à vitesse variable

2 Bouton de verrouillage

3 Levier du serre-lame

4 Patin

5 Poignée

6 Bloc-piles

7 Bouton de libération du bloc-piles

8 Poignée principale

9 Lampe de travail DEL

1 Interruptor de gatillo de velocidad variable

2 Botón de bloqueo de apagado

3 Palanca de sujeción de cuchilla

4 Zapata

5 Empuñadura

6 Paquete de batería

7 Botón de liberación de batería

8 Manija principal

9 linterna LED

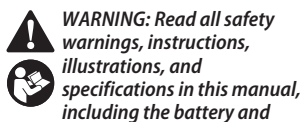

Manuals can be obtained by contacting Customer Service as described elsewhere in this manual. Failure to follow the warnings and instructions may result in electric shock, fire and/or serious injury.

## Definitions: Safety Alert Symbols and Words

This instruction manual uses the following safety alert symbols and words to alert you to hazardous situations and your risk of personal injury or property damage.

**▲ DANGER:** Indicates an imminently hazardous situation which, if not avoided, **will** result in **death or serious injury**.

**▲ WARNING:** Indicates a potentially hazardous situation which, if not avoided, **could** result in **death or serious injury**.

**▲ CAUTION:** Indicates a potentially hazardous situation which, if not avoided, **may** result in **minor or moderate injury**.

**▲** (Used without word) Indicates a safety related message.

**NOTICE:** Indicates a practice not related to personal injury which, if not avoided, **may** result in **property damage**.

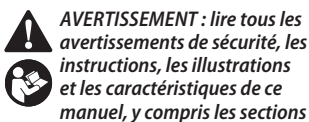

**Définitions : symboles et termes d'alarmes sécurité**

Ces guides d'utilisation utilisent les symboles et termes d'alarmes sécurité suivants pour vous prévenir de situations dangereuses et de risques de dommages corporels ou matériels.

## Définitions : symboles et termes d'alarmes sécurité

Ces guides d'utilisation utilisent les symboles et termes d'alarmes sécurité suivants pour vous prévenir de situations dangereuses et de risques de dommages corporels ou matériels.

**▲ DANGER :** indique une situation dangereuse imminente qui, si elle n'est pas évitée, **entraînera la mort ou des blessures graves**.

**▲ AVERTISSEMENT :** indique une situation potentiellement dangereuse qui, si elle n'est pas évitée, **pourrait entraîner la mort ou des blessures graves**.

**▲ ATTENTION :** indique une situation potentiellement dangereuse qui, si elle n'est pas évitée, **pourrait entraîner des blessures légères ou modérées**.

**▲** (Si utilisé sans aucun terme) Indique un message propre à la sécurité.

**AVIS :** indique une pratique ne posant **aucun risque de dommages corporels** mais qui par contre, si rien n'est fait pour l'éviter, **pourrait** poser des **risques de dommages matériels**.

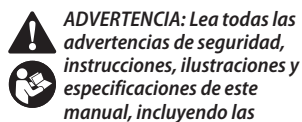

**Definiciones: Símbolos y Palabras de Alerta de Seguridad**

Este manual de instrucciones utiliza los siguientes símbolos y palabras de alerta de seguridad para alertarle de situaciones peligrosas y del riesgo de lesiones corporales o daños materiales.

## Definiciones: Símbolos y Palabras de Alerta de Seguridad

Este manual de instrucciones utiliza los siguientes símbolos y palabras de alerta de seguridad para alertarle de situaciones peligrosas y del riesgo de lesiones corporales o daños materiales.

**▲ PELIGRO:** Indica una situación de peligro imminente que, si no se evita, **provocará la muerte o lesiones graves**.

**▲ ADVERTENCIA:** Indica una situación de peligro potencial que, si no se evita, **podría provocar la muerte o lesiones graves**.

**▲ ATENCIÓN:** Indica una situación de peligro potencial que, si no se evita, **posiblemente provocaría lesiones leves o moderadas**.

**▲** (Utilizado sin palabras) indica un mensaje de seguridad relacionado.

**AVISO:** Se refiere a una práctica **no relacionada a lesiones corporales** que de no evitarse **puede** resultar en **daños a la propiedad**.

---

English (**original instructions**)

4

---

Français (*traduction de la notice d'instructions originale*)

9

---

Español (*traducido de las instrucciones originales*)

15

---

Fig. B

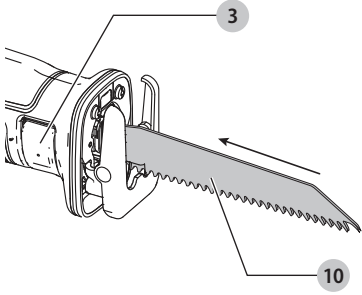

Fig. C

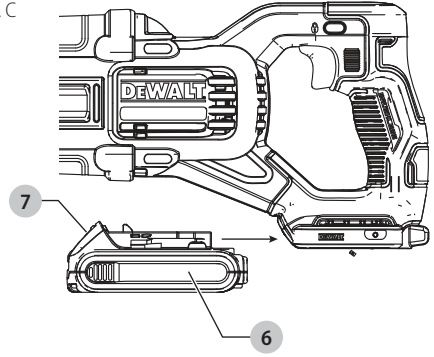

Fig. D

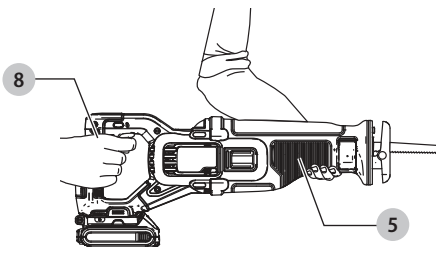

Fig. E

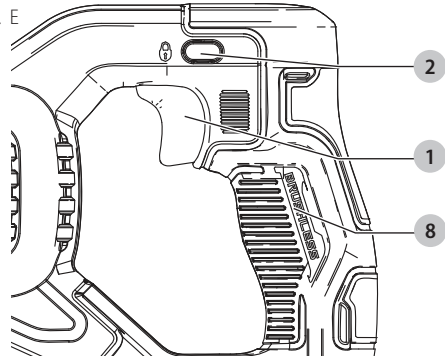

Fig. F

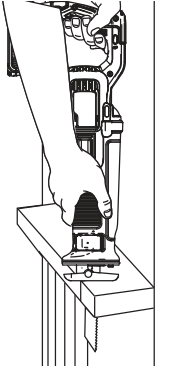

Fig. G

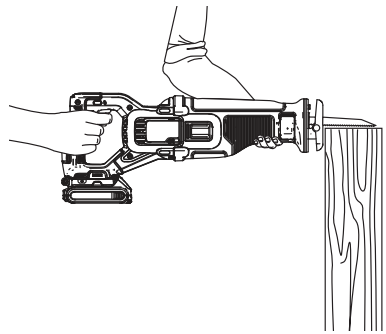

Fig. H

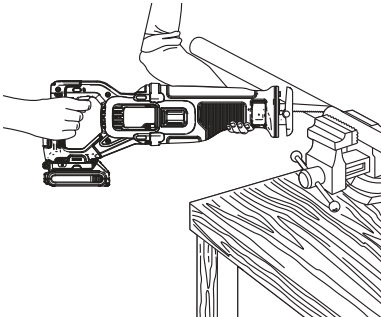
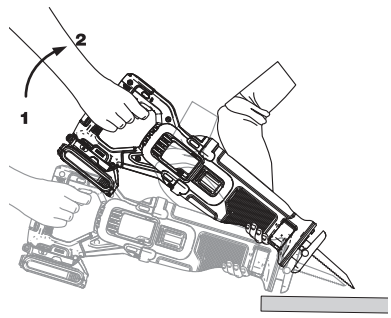

Fig. I



## Intended Use

This reciprocating saw is designed for professional sawing of wood and metal.

**DO NOT** use under wet conditions or in presence of flammable liquids or gases.

**DO NOT** let children come into contact with the tool. Supervision is required when inexperienced operators use this tool.

## GENERAL POWER TOOL SAFETY WARNINGS

**▲ WARNING: Read all safety warnings, instructions, illustrations and specifications provided with this power tool. Failure to follow all instructions listed below may result in electric shock, fire and/or serious injury.**

### SAVE ALL WARNINGS AND INSTRUCTIONS FOR FUTURE REFERENCE.

The term "power tool" in the warnings refers to your mains-operated (corded) power tool or battery-operated (cordless) power tool.

#### 1) Work Area Safety

- a) **Keep work area clean and well lit.** Cluttered or dark areas invite accidents.
- b) **Do not operate power tools in explosive atmospheres, such as in the presence of flammable liquids, gases or dust.** Power tools create sparks which may ignite the dust or fumes.
- c) **Keep children and bystanders away while operating a power tool.** Distractions can cause you to lose control.

#### 2) Electrical Safety

- a) **Power tool plugs must match the outlet. Never modify the plug in any way. Do not use any adapter plugs with earthed (grounded) power tools.** Unmodified plugs and matching outlets will reduce risk of electric shock.
- b) **Avoid body contact with earthed or grounded surfaces, such as pipes, radiators, ranges and refrigerators.** There is an increased risk of electric shock if your body is earthed or grounded.
- c) **Do not expose power tools to rain or wet conditions.** Water entering a power tool will increase the risk of electric shock.
- d) **Do not abuse the cord. Never use the cord for carrying, pulling or unplugging the power tool. Keep cord away from heat, oil, sharp edges or moving parts.** Damaged or entangled cords increase the risk of electric shock.
- e) **When operating a power tool outdoors, use an extension cord suitable for outdoor use.** Use of a cord suitable for outdoor use reduces the risk of electric shock.
- f) **If operating a power tool in a damp location is unavoidable, use a ground fault circuit interrupter (GFCI) protected supply.** Use of a GFCI reduces the risk of electric shock.

#### 3) Personal Safety

- a) **Stay alert, watch what you are doing and use common sense when operating a power tool. Do not use a power tool while you are tired or under the influence of drugs, alcohol or medication.** A moment of inattention while operating power tools may result in serious personal injury.

- b) **Use personal protective equipment. Always wear eye protection.** Protective equipment such as a dust mask, non-skid safety shoes, hard hat, or hearing protection used for appropriate conditions will reduce personal injuries.
- c) **Prevent unintentional starting. Ensure the switch is in the off position before connecting to power source and/or battery pack, picking up or carrying the tool.** Carrying power tools with your finger on the switch or energizing power tools that have the switch on invites accidents.
- d) **Remove any adjusting key or wrench before turning the power tool on.** A wrench or a key left attached to a rotating part of the power tool may result in personal injury.
- e) **Do not overreach. Keep proper footing and balance at all times.** This enables better control of the power tool in unexpected situations.
- f) **Dress properly. Do not wear loose clothing or jewelry. Keep your hair, clothing and gloves away from moving parts.** Loose clothes, jewelry or long hair can be caught in moving parts.
- g) **If devices are provided for the connection of dust extraction and collection facilities, ensure these are connected and properly used.** Use of dust collection can reduce dust-related hazards.
- h) **Do not let familiarity gained from frequent use of tools allow you to become complacent and ignore tool safety principles.** A careless action can cause severe injury within a fraction of a second.

#### 4) Power Tool Use and Care

- a) **Do not force the power tool. Use the correct power tool for your application.** The correct power tool will do the job better and safer at the rate for which it was designed.
- b) **Do not use the power tool if the switch does not turn it on and off.** Any power tool that cannot be controlled with the switch is dangerous and must be repaired.
- c) **Disconnect the plug from the power source and/or remove the battery pack, if detachable, from the power tool before making any adjustments, changing accessories, or storing power tools.** Such preventive safety measures reduce the risk of starting the power tool accidentally.
- d) **Store idle power tools out of the reach of children and do not allow persons unfamiliar with the power tool or these instructions to operate the power tool.** Power tools are dangerous in the hands of untrained users.
- e) **Maintain power tools and accessories. Check for misalignment or binding of moving parts, breakage of parts and any other condition that may affect the power tool's operation. If damaged, have the power tool repaired before use.** Many accidents are caused by poorly maintained power tools.
- f) **Keep cutting tools sharp and clean.** Properly maintained cutting tools with sharp cutting edges are less likely to bind and are easier to control.
- g) **Use the power tool, accessories and tool bits, etc. in accordance with these instructions, taking into account the working conditions and the work to be performed.** Use of the power tool for operations different from those intended could result in a hazardous situation.

h) **Keep handles and grasping surfaces dry, clean and free from oil and grease.** Slippery handles and grasping surfaces do not allow for safe handling and control of the tool in unexpected situations.

## 5) Battery Tool Use and Care

a) **Recharge only with the charger specified by the manufacturer.** A charger that is suitable for one type of battery pack may create a risk of fire when used with another battery pack.

b) **Use power tools only with specifically designated battery packs.** Use of any other battery packs may create a risk of injury and fire.

c) **When battery pack is not in use, keep it away from other metal objects, like paper clips, coins, keys, nails, screws or other small metal objects, that can make a connection from one terminal to another.** Shorting the battery terminals together may cause burns or a fire.

d) **Under abusive conditions, liquid may be ejected from the battery; avoid contact. If contact accidentally occurs, flush with water. If liquid contacts eyes, additionally seek medical help.** Liquid ejected from the battery may cause irritation or burns.

e) **Do not use a battery pack or tool that is damaged or modified.** Damaged or modified batteries may exhibit unpredictable behavior resulting in fire, explosion or risk of injury.

f) **Do not expose a battery pack or tool to fire or excessive temperature.** Exposure to fire or temperature above 265 °F (130 °C) may cause explosion.

g) **Follow all charging instructions and do not charge the battery pack or tool outside the temperature range specified in the instructions.** Charging improperly or at temperatures outside the specified range may damage the battery and increase the risk of fire.

## 6) Service

a) **Have your power tool serviced by a qualified repair person using only identical replacement parts.** This will ensure that the safety of the power tool is maintained.

b) **Never service damaged battery packs.** Service of battery packs should only be performed by the manufacturer or authorized service providers.

## Additional Safety Instructions for Reciprocating Saws

- **Hold the power tool by insulated gripping surfaces when performing an operation where the cutting accessory may contact hidden wiring.** Cutting accessory contacting a "live" wire will make exposed metal parts of the power tool "live" and could give the operator an electric shock.

- **Use clamps or another practical way to secure and support the workpiece to a stable platform.** Holding the workpiece by hand or against your body leaves it unstable and may lead to loss of control.

- **Inspect work area for hidden electrical wiring, gas pipes or water pipes before making blind or plunge cuts.** Failure to do so may result in electrical shock, fire, explosion, or property damage.

- **ALWAYS wear a dust mask.** Exposure to dust particles can cause breathing difficulty and possible injury.

- **Never switch on the tool when the saw blade is jammed in the workpiece or in contact with the material.**

- **Keep hands away from cutting area.** Never reach underneath the material for any reason. Hold front of saw by grasping the contoured gripping area. Do not insert fingers or thumb into vicinity of the reciprocating blade and blade clamp. Do not stabilize the saw by gripping the shoe.

- **Use extra caution when cutting overhead and pay particular attention to overhead wires which may be hidden from view.** Anticipate the path of falling branches and debris ahead of time.

- **Do not operate this tool for long periods of time.** Vibration caused by the operating action of this tool may cause permanent injury to fingers, hands, and arms. Use gloves to provide extra cushion, take frequent rest periods, and limit daily time of use.

- **Hold saw firmly with both hands for all cutting operations.** During cutting operations, the blade may suddenly bind in the work and may cause the saw to kickback towards the operator.

- **Keep blades sharp.** Dull blades may cause the saw to swerve or stall under pressure.

- **Do not touch the workpiece or the blade immediately after operating the tool.** They can become very hot.

## Switching On and Off

- After switching off, never attempt to stop the saw blade with your fingers.

- Never put the saw down on a table or work bench unless switched off. The saw blade will keep running briefly after the tool has been switched off.

## When Sawing

- When using saw blades specially designed for cutting wood, remove all nails and metal objects from the workpiece before starting work.

- Wherever possible, use clamps and vises to fasten the workpiece securely.

- Do not attempt to saw extremely small workpieces.

- Do not lean too far forward. Make sure that you always stand firmly, particularly on scaffolding and ladders.

- For cutting curves and pockets, use approved accessories.

## Checking and Changing the Saw Blade

- Only use saw blades conforming to the specifications contained in these operating instructions.

- Only sharp saw blades in perfect working condition should be used; cracked or bent saw blades should be discarded and replaced at once.

- Ensure that the saw blade is secure in the blade clamp.

## SAVE THESE INSTRUCTIONS

### Additional Safety Information

▲ **WARNING:** Never modify the power tool or any part of it. Damage or personal injury could result.

▲ **WARNING: ALWAYS** use safety glasses. Everyday eyeglasses are NOT safety glasses. Also use face or dust mask if cutting operation is dusty. ALWAYS WEAR CERTIFIED SAFETY EQUIPMENT:

- ANSI Z87.1 eye protection (CAN/CSA Z94.3),

- ANSI S12.6 (S3.19) hearing protection,

- NIOSH/OSHA/MSHA respiratory protection.

▲ **WARNING:** Some dust created by power sanding, sawing, grinding, drilling, and other construction activities contains chemicals known to the State of California to cause cancer, birth

## ENGLISH

defects or other reproductive harm. Some examples of these chemicals are:

- lead from lead-based paints,
- crystalline silica from bricks and cement and other masonry products, and
- arsenic and chromium from chemically-treated lumber.

Your risk from these exposures varies, depending on how often you do this type of work. To reduce your exposure to these chemicals: work in a well-ventilated area, and work with approved safety equipment, such as dust masks that are specially designed to filter out microscopic particles.









- **Wear protective clothing and wash exposed areas with soap and water.** Allowing dust to get into your mouth, eyes, or lie on the skin may promote absorption of harmful chemicals. Direct particles away from face and body.

- **Use the appropriate dust extractor vacuum to remove the vast majority of static and airborne dust.** Failure to remove static and airborne dust could contaminate the working environment or pose an increased health risk to the operator and those in close proximity.

- **Air vents often cover moving parts and should be avoided.** Loose clothes, jewelry or long hair can be caught in moving parts.

**▲ CAUTION: When not in use, place tool on its side on a stable surface where it will not cause a tripping or falling hazard.** Some tools with large battery packs will stand upright on the battery pack but may be easily knocked over.

The label on your tool may include the following symbols. The symbols and their definitions are as follows:

BPM.....	beats per minute		wear respiratory protection
V.....	volts		wear eye protection
min.....	minutes		Class II Construction (double insulated)
== or DC.....	direct current		wear hearing protection
.../min.....	per minute		read all documentation
RPM.....	revolutions per minute		avoid staring at light
A.....	amperes		or AC..... alternating current
Hz.....	hertz		Ah..... amp hours
W.....	watts		
Wh.....	watt hours		
n <sub>0</sub> .....	no load speed		
n.....	rated speed		
▲.....	safety alert symbol		
SPM.....	strokes per minute		

## ASSEMBLY AND ADJUSTMENTS

**▲ WARNING: To reduce the risk of serious personal injury, turn unit off and remove the battery pack before making any adjustments or removing/installing attachments or accessories.** An accidental start-up can cause injury.

## Blade Installation and Removal (Fig. B)

**▲ WARNING: Cut hazard. Blade breakage may occur if the blade does not extend past the shoe and the thickness of the workpiece during the cut. Increased risk of personal injury, as well as damage to the shoe and workpiece may result.**

## To Install a Blade

1. Point tool away from body.
2. Pull the blade clamp lever **3** upwards; the collar will open to its full open position.
3. Insert blade **10** fully into blade clamp collar.  
**NOTE:** Blade can be installed with the teeth facing up to assist in **Flush Cutting**.
4. Release blade clamp lever **3** and gently tug on the blade to ensure blade is clamped securely.

## To Remove a Blade

**▲ WARNING: Burn hazard. Do not touch the blade immediately after use. Contact with the blade may result in personal injury.**

1. Pull the blade clamp lever **3** upwards; the collar will open to its full open position.
2. Remove blade.

## To Remove a Broken Blade

If the blade breaks so that the broken piece is caught inside the clamp, take the following steps to remove the remainder of the blade from the saw.

1. Place the saw on its side on a flat stable surface with the blade clamp collar tab pointing up.
2. Pull the blade clamp lever **3** upwards to open the blade clamp collar to its full open position.
  - a. **If the blade has broken inside the clamp**, slide a flat object into the opening of the clamp as far as it can go, then remove the flat object. This will disengage the pin inside the clamp.
  - b. **If the blade has broken outside the clamp**, slide a flat object into the opening of the clamp to the left of the blade as far as it can go, then remove the flat object. This will disengage the pin inside the blade clamp collar.
3. Hold the blade clamp collar open with the saw on its side or with the shoe end pointed downward. While holding blade clamp lever open all the way, shake the saw until the broken blade falls out of the blade clamp collar.

## OPERATION

**▲ WARNING: To reduce the risk of serious personal injury, turn unit off and remove the battery pack before making any adjustments or removing/installing attachments or accessories.** An accidental start-up can cause injury.

## Installing and Removing the Battery Pack (Fig. C)

**▲ WARNING: Ensure the tool/appliance is in the off position before inserting the battery pack.**

**NOTE:** For best results, make sure your battery pack is fully charged.

1. To install the battery pack **6** into the tool handle, align the battery pack with the rails inside the tool's handle and slide it into the handle until the battery pack is firmly seated in the tool and ensure that it does not disengage.
2. To remove the battery pack from the tool, press the battery pack release button **7** and firmly pull the battery pack out of the tool handle. Insert it into the charger.

## Proper Hand Position (Fig. D)

**▲ WARNING: To reduce the risk of serious personal injury, ALWAYS use proper hand position as shown.**

**▲ WARNING: To reduce the risk of serious personal injury, ALWAYS hold securely in anticipation of a sudden reaction.**



Proper hand position requires one hand on the hand grip **5**, with the other hand on the main handle **8**.

### Variable Speed Trigger Switch (Fig. A, E)

#### Lock-Off Button and Trigger Switch

Your saw is equipped with a lock-off button **2**.

**To lock the trigger switch**, press the lock-off button on the left. Always lock the trigger switch **1** when carrying or storing the tool to eliminate unintentional starting.

**To unlock the trigger switch**, press the lock-off button on the right. Pull the trigger switch to turn the motor ON. Releasing the trigger switch turns the motor OFF.

**▲ WARNING:** *This tool has no provision to lock the switch in the ON position, and should never be locked ON by any other means.*

The variable speed trigger switch will give you added versatility. The further the trigger is depressed the higher the speed of the saw.

**▲ CAUTION:** *Use of very slow speed is recommended only for beginning a cut. Prolonged use at very slow speed may damage your saw.*

### Worklight (Fig. A)

**▲ CAUTION:** *Do not stare into worklight. Serious eye injury could result.*

There is an LED worklight **9** located on the end of the tool near the shoe. The worklight is activated when the trigger switch is depressed, and will remain on for a short time after the trigger switch is released. If the trigger switch remains depressed, the worklight will remain on.

**NOTE:** The worklight is for lighting the immediate work surface and is not intended to be used as a flashlight.

### Cutting (Fig. A, B, D, F–I)

**▲ WARNING:** *Always use eye protection. All users and bystanders must wear eye protection that conforms to ANSI Z87.1.*

**▲ WARNING:** *Exercise extra caution when cutting towards operator. Always hold saw firmly with both hands while cutting.*

The blade **10** should extend past the pivoting shoe **4** and the thickness of the workpiece throughout the cut. Select the blade best suitable for the material to be cut and use the shortest blade suitable for the thickness of the material.

**NOTE:** Do not use jigsaw blades with this tool.

**NOTE:** Before cutting any type of material, be sure it is firmly anchored or clamped to prevent slipping.

- Place blade **10** and pivoting shoe **4** lightly against work to be cut.
- Switch on saw motor and allow it to obtain maximum speed before applying pressure.
- Always hold saw firmly with both hands while cutting as shown in Fig. D. Whenever possible, the pivoting shoe must be held firmly against the material being cut. This will prevent the saw from jumping or vibrating and will minimize blade breakage.

### Flush Cutting (Fig. A, B, F)

The compact design of the reciprocating saw motor housing and pivoting shoe **4** permit close cutting to floors, corners and other difficult areas.

1. To maximize flush cutting capabilities, insert the blade **10** shaft into the blade clamp collar with the teeth of the blade facing up.

2. Turn the saw upside down so you are as close to the work surface as possible.

### Wood Cutting (Fig. A, B, F, G)

1. Before cutting any type of wood, be sure the workpiece is firmly anchored or clamped to prevent slipping.
2. Place blade **10** and pivoting shoe **4** firmly against work to be cut.
3. Switch on saw motor before starting the cut.
4. Always hold saw firmly with both hands while cutting. Whenever possible, the pivoting shoe must be held firmly against the material being cut. This will prevent the saw from jumping or vibrating and minimize blade breakage.

### Metal Cutting (Fig. H)

1. Use a finer blade for ferrous metals and a coarse blade for non-ferrous materials.
2. In thin gauge sheet metals it is best to clamp wood to the underside of the sheet. This will ensure a clean cut without excess vibration or tearing of metal.
3. Avoid forcing cutting blade as this reduces blade life and causes costly blade breakage.

**NOTE:** You should spread a thin film of oil or other coolant along the line ahead of the saw cut for easier operation and longer blade life. For cutting aluminum, kerosene is preferred.

### Pocket Cutting - Wood Only (Fig. B, I)

Measure the surface area to be cut and mark clearly with a pencil, chalk or scribe.

1. Insert blade **10** in blade clamp collar and tighten blade clamp securely.
2. Tip the saw backward until the back edge of the pivoting shoe is firmly on the work surface.
3. Switch motor on, permitting blade to attain maximum speed.
4. Grip handle steadily and begin a slow, deliberate upward swing with the handle of the saw.
5. The blade will begin to feed into material. Always be sure blade is completely through material before continuing with pocket cut.

**NOTE:** In areas where blade visibility is limited, use the edge of the pivoting shoe as a guide.

**▲ WARNING:** *Never hold shoe while cutting.*

### Project Tips

- Cut only with sharp blades; they cut cleaner, faster and put less strain on the motor while cutting.
- When cutting, always ensure that the pivoting shoe is resting against the workpiece. This will improve operator control and minimize vibration.
- For longer blade life, use bi-metal blades or carbide-tipped blades. These utilize a carbon steel back welded to high speed steel teeth making the blade more flexible and less prone to breaking.

### MAINTENANCE

**▲ WARNING:** *To reduce the risk of serious personal injury, turn unit off and remove the battery pack before making any adjustments or removing/installing attachments or accessories. An accidental start-up can cause injury.*

Your DEWALT power tool has been designed to operate over a long period of time with a minimum of maintenance.

Continuous satisfactory operation depends upon proper tool care and regular cleaning.

## Cleaning

**▲ WARNING:** Blow dirt and dust out of all air vents with clean, dry air at least once a week. To minimize the risk of eye injury, always wear ANSI Z87.1 approved eye protection when performing this procedure.

**▲ WARNING:** Never use solvents or other harsh chemicals for cleaning the non-metallic parts of the tool. These chemicals may weaken the plastic materials used in these parts. Use a cloth dampened only with water and mild soap. Never let any liquid get inside the tool; never immerse any part of the tool into a liquid.

## Accessories

**▲ WARNING:** Since accessories, other than those offered by DEWALT, have not been tested with this product, use of such accessories with this product could be hazardous. To reduce the risk of injury, only DEWALT recommended accessories should be used with this product.

Recommended accessories for use with your product are available at extra cost from your local dealer or authorized service center. If you need assistance in locating any accessory, please contact DEWALT. Call **1-800-4-DEWALT (1-800-433-9258)** or visit our website: **www.dewalt.com**.

## Repairs

The charger and batteries are not serviceable. There are no serviceable parts inside the charger or battery pack.

**▲ WARNING:** To assure product SAFETY and RELIABILITY, repairs, maintenance and adjustment (including brush inspection and replacement, when applicable) should be performed by a factory service center or an authorized service center. Always use identical replacement parts.

## Register Online

Thank you for your purchase. Register your product now for:

- **WARRANTY SERVICE:** Registering your product will help you obtain more efficient warranty service in case there is a problem with your product.
- **CONFIRMATION OF OWNERSHIP:** In case of an insurance loss, such as fire, flood or theft, your registration of ownership will serve as your proof of purchase.
- **FOR YOUR SAFETY:** Registering your product will allow us to contact you in the unlikely event a safety notification is required under the Federal Consumer Safety Act.

Register online at **www.dewalt.com/account-login**.

## Three-Year Limited Warranty

For warranty terms, go to **www.dewalt.com/support/warranty**.

To request a written copy of the warranty terms, contact: Customer Service at DEWALT Industrial Tool Co., 701 East Joppa Road, Towson, MD 21286 or call **1-800-4-DEWALT (1-800-433-9258)**.

**LATIN AMERICA:** This warranty does not apply to products sold in Latin America. For products sold in Latin America, see country-specific warranty information contained in the packaging, call the local company or see website for warranty information.

**FREE WARNING LABEL REPLACEMENT:** If your warning labels become illegible or are missing, call **1-800-4-DEWALT (1-800-433-9258)** for a free replacement.



## Utilisation Prévue

Cette scie alternative est conçue pour le sciage professionnel du bois et du métal.

**NE PAS** utiliser en conditions mouillées ou en présence de liquides ou de gaz inflammables.

**NE PAS** laisser les enfants entrer en contact avec l'outil. Une supervision est requise lorsque des utilisateurs inexpérimentés utilisent cet outil.

## AVERTISSEMENTS GÉNÉRAUX SUR LA SÉCURITÉ DES OUTILS

**▲ AVERTISSEMENT : lisez tous les avertissements de sécurité, toutes les instructions, les illustrations et les caractéristiques fournis avec cet outil électrique. Ne pas suivre toutes les instructions comprises aux présentes peut conduire à un choc électrique, un incendie et/ou des blessures graves.**

### CONSERVER TOUS LES AVERTISSEMENTS ET TOUTES LES DIRECTIVES POUR UN USAGE ULTÉRIEUR.

Le terme « outil électrique » cité dans les avertissements se rapporte à votre outil électrique à alimentation sur secteur (avec fil) ou par piles (sans fil).

#### 1) Sécurité du lieu de travail

a) **Tenir l'aire de travail propre et bien éclairée.** Les lieux encombrés ou sombres sont propices aux accidents.

b) **Ne pas faire fonctionner d'outils électriques dans un milieu déflagrant, tel qu'en présence de liquides, de gaz ou de poussières inflammables.** Les outils électriques produisent des étincelles qui pourraient enflammer la poussière ou les vapeurs.

c) **Éloigner les enfants et les personnes à proximité pendant l'utilisation d'un outil électrique.** Une distraction pourrait en faire perdre la maîtrise à l'utilisateur.

#### 2) Sécurité en matière d'électricité

a) **Les fiches des outils électriques doivent correspondre à la prise. Ne jamais modifier la fiche d'aucune façon. Ne jamais utiliser de fiche d'adaptation avec un outil électrique mis à la terre.** Le risque de choc électrique sera réduit par l'utilisation de fiches non modifiées correspondant à la prise.

b) **Éviter tout contact physique avec des surfaces mises à la terre comme des tuyaux, des radiateurs, des cuisinières et des réfrigérateurs.** Le risque de choc électrique est plus élevé si votre corps est mis à la terre.

c) **Ne pas exposer les outils électriques à la pluie ou à l'humidité.** La pénétration de l'eau dans un outil électrique augmente le risque de choc électrique.

d) **Ne pas utiliser le cordon de façon abusive. Ne jamais utiliser le cordon pour transporter, tirer ou débrancher un outil électrique. Tenir le cordon éloigné de la chaleur, de l'huile, des bords tranchants et des pièces mobiles.** Les cordons endommagés ou enchevêtrés augmentent les risques de choc électrique.

e) **Pour l'utilisation d'un outil électrique à l'extérieur, se servir d'une rallonge convenant à cette application.** L'utilisation d'une rallonge conçue pour l'extérieur réduira les risques de choc électrique.

f) **S'il est impossible d'éviter l'utilisation d'un outil électrique dans un endroit humide, brancher l'outil**

**dans une prise ou sur un circuit d'alimentation dotés d'un disjoncteur de fuite à la terre (GFCI).** L'utilisation de ce type de disjoncteur réduit les risques de choc électrique.

#### 3) Sécurité personnelle

a) **Être vigilant, surveiller le travail effectué et faire preuve de jugement lorsqu'un outil électrique est utilisé. Ne pas utiliser d'outil électrique en cas de fatigue ou sous l'influence de drogues, d'alcool ou de médicaments.** Un simple moment d'inattention en utilisant un outil électrique peut entraîner des blessures corporelles graves.

b) **Utiliser des équipements de protection individuelle. Toujours porter une protection oculaire.** L'utilisation d'équipements de protection comme un masque antipoussière, des chaussures antidérapantes, un casque de sécurité ou des protecteurs auditifs lorsque la situation le requiert réduira les risques de blessures corporelles.

c) **Empêcher les démarrages intempestifs. S'assurer que l'interrupteur se trouve à la position d'arrêt avant de relier l'outil à une source d'alimentation et/ou d'insérer un bloc-piles, de ramasser ou de transporter l'outil.** Transporter un outil électrique alors que le doigt repose sur l'interrupteur ou brancher un outil électrique dont l'interrupteur est à la position de marche risque de provoquer un accident.

d) **Retirer toute clé de réglage ou clé avant de démarrer l'outil.** Une clé ou une clé de réglage attachée à une partie pivotante de l'outil électrique peut provoquer des blessures corporelles.

e) **Ne pas trop tendre les bras. Conserver son équilibre en tout temps.** Cela permet de mieux maîtriser l'outil électrique dans les situations imprévues.

f) **S'habiller de manière appropriée. Ne pas porter de vêtements amples ni de bijoux. Garder les cheveux, les vêtements et les gants à l'écart des pièces mobiles.** Les vêtements amples, les bijoux ou les cheveux longs risquent de rester coincés dans les pièces mobiles.

g) **Si des composants sont fournis pour le raccordement de dispositifs de dé poussiérage et de ramassage, s'assurer que ceux-ci sont bien raccordés et utilisés.** L'utilisation d'un dispositif de dé poussiérage peut réduire les dangers engendrés par les poussières.

h) **Ne pas laisser votre connaissance acquise suite l'utilisation fréquente des outils vous permettre de baisser la garde et ignorer les principes de sécurité de l'outil.** Un acte irréfléchi peut causer une blessure grave en une fraction de seconde.

#### 4) Utilisation et entretien d'un outil électrique

a) **Ne pas forcer un outil électrique. Utiliser l'outil électrique approprié à l'application.** L'outil électrique approprié effectuera un meilleur travail, de façon plus sûre et à la vitesse pour laquelle il a été conçu.

b) **Ne pas utiliser un outil électrique dont l'interrupteur est défectueux.** Tout outil électrique dont l'interrupteur est défectueux est dangereux et doit être réparé.

c) **Débranchez la fiche de la prise électrique et, si amovible, retirez le bloc-piles de l'outil avant d'effectuer tout ajustement, changement et**

**entreposage de celui-ci.** Ces mesures préventives réduisent les risques de démarrage accidentel de l'outil électrique.

d) **Ranger les outils électriques hors de la portée des enfants et ne permettre à aucune personne n'étant pas familière avec un outil électrique ou son mode d'emploi d'utiliser cet outil.** Les outils électriques deviennent dangereux entre les mains d'utilisateurs inexpérimentés.

e) **Gardez les poignées et surfaces d'emprise propres et libres de tout produit lubrifiant. Vérifier si les pièces mobiles sont mal alignées ou coincées, si des pièces sont brisées ou présentent toute autre condition susceptible de nuire au bon fonctionnement de l'outil électrique. En cas de dommage, faire réparer l'outil électrique avant toute nouvelle utilisation.** Beaucoup d'accidents sont causés par des outils électriques mal entretenus.

f) **S'assurer que les outils de coupe sont aiguisés et propres.** Les outils de coupe bien entretenus et affûtés sont moins susceptibles de se coincer et sont plus faciles à maîtriser.

g) **Utiliser l'outil électrique, les accessoires, les forets, etc. conformément aux présentes directives en tenant compte des conditions de travail et du travail à effectuer.** L'utilisation d'un outil électrique pour toute opération autre que celle pour laquelle il a été conçu est dangereuse.

h) **Garder vos mains et les surfaces de prise sèches, propres et libres de graisse et de poussière.** Les mains et les surfaces de prise glissante ne permettent pas la manutention et le contrôle sécuritaires de l'outil dans les situations imprévues.

## 5) Utilisation et entretien du bloc-piles

a) **Ne recharger l'outil qu'au moyen du chargeur précisé par le fabricant.** L'utilisation d'un chargeur qui convient à un type de bloc-piles risque de provoquer un incendie s'il est utilisé avec un autre type de bloc-piles.

b) **Utiliser les outils électriques uniquement avec les bloc-piles conçus à cet effet.** L'utilisation de tout autre bloc-piles risque de causer des blessures ou un incendie.

c) **Lorsque le bloc-piles n'est pas utilisé, le tenir éloigné des objets métalliques, notamment des trombones, de la monnaie, des clés, des clous, des vis ou autres petits objets métalliques qui peuvent établir une connexion entre les deux bornes.** Le court-circuit des bornes du bloc-piles risque de provoquer des brûlures ou un incendie.

d) **En cas d'utilisation abusive, le liquide peut gicler hors du bloc-piles; éviter tout contact avec ce liquide. Si un contact accidentel se produit, laver à grande eau. Si le liquide entre en contact avec les yeux, obtenir également des soins médicaux.** Le liquide qui gicle hors du bloc-piles peut provoquer des irritations ou des brûlures.

e) **Ne pas utiliser de bloc-piles ou outil qui a été endommagé ou modifié.** Les unités endommagées ou modifiées peuvent avoir une réaction imprévisible résultant en un incendie, une explosion ou un potentiel de blessure.

f) **Ne pas exposer de bloc-piles ou l'outil aux flammes ou à des températures excessives.** L'exposition aux flammes ou à une température au-dessus de 130 °C (265 °F) pourrait causer une explosion.

g) **Suivre toutes les instructions de recharge et ne rechargez pas le bloc-piles ou l'outil à des températures hors de la plage de température indiquée dans les instructions.** Une recharge non conforme ou à une

température hors des limites spécifiées peut endommager les piles et augmenter le risque d'incendie.

## 6) Réparation

a) **Faire réparer l'outil électrique par un réparateur professionnel en n'utilisant que des pièces de rechange identiques.** Cela permettra de maintenir une utilisation sécuritaire de l'outil électriques.

b) **Ne jamais réparer des blocs-piles endommagés.** La réparation de blocs-piles doit seulement être effectuée par le fabricant ou les fournisseurs de service autorisés.

## Consignes de sécurité supplémentaires pour les scies alternatives

- **Tenez l'outil électrique par les surfaces de prise isolées, lorsque vous effectuez une tâche où l'accessoire de coupe peut entrer en contact avec le câblage dissimulé.** L'accessoire de coupe entrant un contact avec un câble "sous tension" exposera les pièces métalliques de l'outil électrique "sous tension" et pourrait donner un choc électrique à l'utilisateur.

- **Utilisez des pinces ou une autre façon pratique de sécuriser et maintenir la pièce de travail sur une plateforme stable.** Tenir la pièce à travailler avec une main ou contre votre corps la déstabilise et peut mener à une perte de contrôle.

- **Inspectez l'aire de travail pour les câbles électriques, les tuyaux de gaz ou d'eau cachés avant d'effectuer des coupes à l'aveugle ou des entailles.** Ne pas le faire peut entraîner un choc électrique, un incendie, une explosion ou endommager le matériel.

- **Portez TOUJOURS un masque antipoussière.**

L'exposition aux particules de poussières peut causer des difficultés respiratoires et une possible blessure.

- **Ne jamais mettre l'outil en marche lorsque la lame de la scie est coincée dans la pièce de travail ou en contact avec le matériel.**

- **Gardez vos mains à l'écart de la zone de coupe.** Ne jamais passer votre main sous le matériau pour quelque raison que ce soit. Tenez le devant de la scie en saisissant la zone de préhension profilée. Ne pas insérer les doigts ou le pouce à proximité de la lame à va-et-vient et du serre-lame. Ne pas stabiliser la scie en saisissant le patin.

- **Redoublez de prudence lorsque vous coupez au-dessus de votre tête et portez une attention particulière aux câbles suspendus qui peuvent être cachés.** Prévoyez la trajectoire des branches et des débris tombants.

- **N'utilisez pas cet outil durant de longues périodes.** La vibration causée par l'action du fonctionnement de cet outil peut causer des blessures permanentes aux doigts, aux mains et aux bras. Utilisez des gants pour offrir un coussin supplémentaire, prenez des pauses fréquentes et limitez la durée d'utilisation quotidienne.

- **Tenez fermement la scie avec les deux mains pendant les coupes.** Durant les coupes, la lame peut se coincer soudainement dans le travail et peut entraîner le rebond de la scie vers l'utilisateur.

- **Gardez les lames aiguisées.** Les lames émoussées peuvent faire en sorte que la scie dévie ou bloque sous la pression.

- **Ne pas toucher la pièce à travailler ou la lame tout de suite après l'utilisation de l'outil.** Ils peuvent devenir très chauds.

## Mettre en marche et éteindre

- **Après avoir éteint, ne tentez jamais d'arrêter la lame de la scie avec vos doigts.**

- Ne jamais déposer la scie sur une table ou un établi à moins qu'elle soit éteinte. La lame de la scie continuera à fonctionner brièvement après que l'outil a été éteint.

### Lors du sciage

- Lorsque vous utilisez des lames de scie spécialement conçue pour couper du bois, retirez tous les clous et les objets métalliques de la pièce de travail avant de commencer le travail.
- Lorsque cela est possible, utilisez des pinces et des étaux pour fixer solidement la pièce de travail.
- Ne pas tenter de scier des pièces de travail extrêmement petites.
- Ne pas se pencher trop vers l'avant. Assurez-vous de toujours avoir un bon aplomb, particulièrement dans les échafaudages et les échelles.
- Pour couper des courbes et des encoches, utilisez des accessoires approuvés.

### Vérifier et changer la lame de la scie

- Utilisez seulement des lames de scie qui sont conformes aux caractéristiques comprises dans ces consignes d'utilisation.
- Seulement les lames de scie aiguisées en parfait état de fonctionnement doivent être utilisées; les lames de scie fissurées ou pliées doivent être immédiatement jetées et remplacées.
- Assurez-vous que la lame de la scie est fixée de façon sécuritaire.

## CONSERVEZ CES INSTRUCTIONS

### Renseignements de sécurité supplémentaires

**▲ AVERTISSEMENT :** ne modifiez jamais l'outil électrique ou toute pièce de celui-ci. Cela pourrait entraîner des dommages matériels ou des blessures corporelles.

**▲ AVERTISSEMENT :** portez **TOUJOURS** des lunettes de sécurité. Les lunettes ordinaires NE SONT PAS des lunettes de sécurité. Utilisez également un masque facial ou anti-poussière si l'opération de coupe est poussiéreuse. **PORTEZ TOUJOURS UN ÉQUIPEMENT DE SÉCURITÉ CERTIFIÉ :**

- Protection oculaire ANSI Z87.1 (CAN/CSA Z94.3),
- Protection auditive ANSI S12.6 (S3.19),
- Protection respiratoire NIOSH/OSHA/MSHA.

**▲ AVERTISSEMENT :** certaines poussières créées par le ponçage mécanique, le sciage, l'aiguisage, le perçage et autres activités de construction contiennent des produits chimiques reconnus dans l'État de la Californie pour causer le cancer et des anomalies congénitales ou autres effets nuisibles sur la reproduction. Certains exemples de ces produits chimiques sont :

- le plomb provenant des peintures à base de plomb,
- la silice cristallisée provenant des briques, du ciment et d'autres produits de la maçonnerie ainsi que
- l'arsenic et le chrome provenant du bois de construction traité chimiquement.

Votre risque à ces expositions varie selon la fréquence dont vous effectuez ce type de travail. Pour réduire votre exposition à ces produits chimiques : travaillez dans un endroit bien aéré et avec un équipement de sécurité homologué, comme les masques anti-poussière spécialement conçus pour graisser les particules microscopiques des cavités de tube.

- **Portez des vêtements protecteurs et lavez vos zones exposées avec du savon et de l'eau.** Permettre à la poussière d'entrer dans votre bouche, vos yeux ou se déposer









sur la peau peut favoriser l'absorption des produits chimiques dangereux. Dirigez les particules loin du visage et du corps.

• **Utilisez le dépoussièreur approprié pour enlever la grande majorité de la poussière statique et en suspension.** Ne pas enlever la poussière statique et en suspension pourrait contaminer l'environnement de travail ou représenter un risque accru pour la santé de l'utilisateur et ceux qui sont à proximité.

• **Les événements couvrent souvent des pièces qui se déplacent et doivent être évités.** Des vêtements amples, les bijoux ou les cheveux longs peuvent se coincer dans des pièces qui déplacent.

**▲ ATTENTION :** lorsque vous ne l'utilisez pas, placez l'outil sur le côté sur une surface stable là où cela n'entraînera pas un risque de trébuchement ou de chute. Certains outils avec de gros blocs-piles se tiennent debout sur le bloc-piles, mais ils peuvent facilement être renversés.

L'étiquette sur votre outil peut comporter les symboles suivants. Les symboles et les définitions sont les suivants :

BPM.....	battements par minute		portez une protection respiratoire
V.....	volts		portez une protection oculaire
min.....	minutes		Construction de classe II (à isolation double)
== ou CC.....	courant continu		portez une protection auditive
.../min.....	par minute		lisez toute la documentation
Tr/min.....	tours par minute		évités de fixer la lumière
A.....	ampères		symbole d'alertes de sécurité
Hz.....	hertz		courant alternatif
W.....	watts		ampères-heures
Wh.....	watt heures		
n <sub>0n</sub> .....	vitesse à vide		
n.....	vitesse nominale		
▲.....	symbole d'alertes de sécurité		
SPM.....	coups par minute		



## ASSEMBLAGE ET AJUSTEMENTS

**▲ AVERTISSEMENT :** afin de réduire le risque de blessure corporelle grave, éteignez l'outil et retirez le bloc-piles avant d'effectuer tout ajustement ou de retirer/installer des pièces ou des accessoires, lorsque vous remplacez ou avant de nettoyer. Un démarrage accidentel peut causer des blessures.

### Installation et retrait de la lame (Fig. B)

**▲ AVERTISSEMENT :** réduisez les dangers. Un bris de la lame peut se produire si la lame ne dépasse pas le sabot et l'épaisseur de la pièce à travailler durant la coupe. Cela peut entraîner un risque accru de blessure corporelle en plus d'endommager le patin et la pièce à travailler.

### Pour installer une lame

1. Pointez l'outil à l'opposé de votre corps.
2. Tirez le levier du serre-lame  vers le haut, le collier s'ouvrira complètement.
3. Insérez entièrement la lame  dans le collier du serre-lame.

**REMARQUE :** la lame peut être installée avec les dents vers le haut pour aider à la **Coupe à ras**.

4. Relâchez le collier du serre-lame **3** et tirez délicatement la lame pour assurer que la lame est serrée de façon sécuritaire.

### Pour retirer une lame

**▲ AVERTISSEMENT :** danger de brûlure. Ne pas toucher la lame tout de suite après l'utilisation. Le contact avec la lame pourrait causer une blessure corporelle.

1. Tirez le levier du serre-lame **3** vers le haut, le collier s'ouvrira complètement.
2. Retirez la lame.

### Pour retirer une lame brisée

Si la lame se brise de façon à ce que le morceau brisé soit pris à l'intérieur du serre-lame, suivez les étapes suivantes pour retirer le reste de la lame de la scie.

1. Placez la scie sur son côté sur une surface stable plate avec la languette du collier du serre-lame pointant vers le haut.
2. Tirez le levier du serre-lame **3** vers le haut pour ouvrir complètement le collier du serre-lame.
  - a. **Si la lame s'est brisée à l'intérieur du serre-lame**, glissez un objet plat dans l'ouverture sur le serre-lame aussi loin qu'il peut aller, puis retirez l'objet plat. Cela dégagera la tige à l'intérieur du serre-lame.
  - b. **Si la lame s'est brisée à l'extérieur du serre-lame**, glissez un objet plat dans l'ouverture sur le serre-lame vers la gauche de la lame aussi loin qu'il peut aller, puis retirez l'objet plat. Cela dégagera la tige à l'intérieur du collier du serre-lame.
3. Maintenez le collier du serre-lame ouvert avec la scie sur le côté avec l'extrémité du patin pointée vers le bas, tout en maintenant le levier du serre-lame complètement ouvert, secouez la scie jusqu'à ce que la lame brisée tombe du collier du serre-lame.

## FONCTIONNEMENT

**▲ AVERTISSEMENT :** afin de réduire le risque de blessure corporelle grave, éteignez l'outil et retirez le bloc-piles avant de transporter, d'effectuer tout ajustement, de nettoyer, de réparer ou de retirer/installer des pièces ou des accessoires. Un démarrage accidentel peut causer des blessures.

### Installation et retrait du bloc-piles (Fig. C)

**▲ AVERTISSEMENT :** s'assurer que l'outil/appareil est en position « Off » avant d'insérer le bloc-piles.

**REMARQUE :** pour une meilleure performance, assurez-vous que le bloc-piles est complètement chargé.

1. Pour installer le bloc-piles **6** dans l'outil, alignez le bloc-piles avec les glissières à l'intérieur de la poignée de l'outil et glissez-le dans la poignée jusqu'à ce que le bloc-piles soit bien placé dans l'outil et assurez-vous qu'il est enclenché.
2. Pour retirer le bloc-piles de l'outil, appuyez sur le bouton de libération **7** et tirez-le fermement hors de la poignée de l'outil. Insérez-le dans le chargeur.

### Position correcte des mains (Fig. D)

**▲ AVERTISSEMENT :** pour réduire tout risque de dommages corporels graves, adopter **SYSTÉMATIQUEMENT** la position des mains illustrée.

**▲ AVERTISSEMENT :** pour réduire tout risque de dommages corporels graves, maintenir fermement et **SYSTÉMATIQUEMENT** l'outil pour anticiper toute réaction soudaine de sa part.

La position correcte des mains nécessite une main sur la poignée **5** avec l'autre main sur la poignée principale **8**.

## Gâchette de vitesse variable (Fig. A, E)

### Bouton de verrouillage et gâchette

Votre scie est munie d'un bouton de verrouillage **2**.

**Pour verrouiller la gâchette**, appuyez sur le bouton de verrouillage à gauche. Verrouillez toujours la gâchette **1** lorsque vous transportez ou entreposez l'outil afin d'éviter le démarrage non intentionnel.

**Pour déverrouiller la gâchette**, appuyez sur le bouton de verrouillage à droite. Appuyez sur la gâchette pour mettre le moteur en marche. Relâchez la gâchette pour éteindre le moteur.

**▲ AVERTISSEMENT :** cet outil n'a aucune disposition pour verrouiller le bouton en position Marche et il ne doit jamais être verrouillé à Marche d'aucune autre façon.

La gâchette à vitesse variable vous donnera plus de polyvalence. Plus vous appuyez sur la gâchette, plus la vitesse de la scie sera élevée.

**▲ ATTENTION :** l'utilisation d'une vitesse très lente est recommandée seulement pour commencer une coupe. L'utilisation prolongée à vitesse très lente peut endommager votre scie.

## Lampe de travail (Fig. A)

**▲ ATTENTION :** ne pas regarder directement le faisceau de la lampe. Risque de lésions oculaires graves.

Une DEL lampe de travail **9** est située sur le pied de l'outil. La lampe de travail est activée lorsque la gâchette est activée, et restera allumée un court moment une fois la gâchette relâchée. Tant que la gâchette reste activée, la lampe de travail reste allumée.

**REMARQUE :** la lampe de travail permet d'éclairer la surface immédiate et n'est pas destinée à servir de lampe de poche.

## Couper (Fig. A, B, D, F-1)

**▲ AVERTISSEMENT :** toujours utiliser une protection oculaire. Tous les utilisateurs et personnes à proximité doivent porter une protection oculaire conforme à la norme ANSI Z87.1.

**▲ AVERTISSEMENT :** prendre des précautions supplémentaires pour toute découpe à faire en direction de l'utilisateur. Maintenir la scie fermement à deux mains pendant utilisation.

La lame **10** doit s'étendre au-delà du patin ajustable **4** et de l'épaisseur de la pièce de travail tout au long de la coupe. Sélectionnez la lame qui convient le mieux au matériau à couper et utilisez la lame la plus courte qui convient le mieux à l'épaisseur du matériau.

**REMARQUE :** ne pas utiliser de lames de scie sauteuse avec cet outil.

**REMARQUE :** avant de couper tout type de matériau, assurez-vous que celui-ci est solidement fixé ou serré afin d'empêcher un glissement.

- Placez la lame **10** et le patin pivotant **4** légèrement contre le travail à couper.
- Mettez le moteur de la scie en marche et laissez-le atteindre la vitesse maximum avant de mettre de la pression.
- Tenez toujours solidement la scie avec les deux mains pendant la coupe comme illustré dans la Fig. D. Lorsque

cela est possible, le patin pivotant doit être tenu solidement contre le matériau étant coupé. Cela empêchera la scie de sauter ou de vibrer et minimisera le bris de la lame.

### Coupe à ras (Fig. A, B, F)

La conception compacte de boîtier du moteur de la scie alternative et le patin pivotant 4 permet une coupe à ras aux planchers, coins et autres zones difficiles.

1. Pour maximiser les capacités de la coupe à ras, insérez la lame 10 dans le serre-lame avec les dents de la lame vers le haut.
2. Placez la scie à l'envers de façon à ce que vous soyez aussi près que possible de la surface de travail.

### Couper du bois (Fig. A, B, F, G)

1. Avant de couper tout type de bois, assurez-vous que la pièce de travail est solidement fixée ou serrée afin d'empêcher un glissement.
2. Insérez la lame 10 et le patin pivotant 4 légèrement contre le travail à couper.
3. Mettez le moteur de la scie en marche avant de démarrer la coupe.
4. Tenez toujours solidement la scie avec les deux mains pendant la coupe. Lorsque cela est possible, le patin pivotant doit être tenu solidement contre le matériau étant coupé. Cela empêchera la scie de sauter ou de vibrer et minimisera le bris de la lame.

### Couper du métal (Fig. H)

1. Utilisez une lame plus fine pour les métaux ferreux et une lame plus grossière pour les métaux non ferreux.
2. Pour la tôle mince, il vaut mieux fixer le bois en dessous de la tôle. Cela assurera une coupe nette sans vibration excessive ou déchirement du métal.
3. Évitez de forcer la lame de coupe puisque cela réduit la durée de vie de la lame et cause un bris de la lame coûteux.

**REMARQUE :** vous devez étendre une couche mince d'huile ou un autre liquide de refroidissement le long de la ligne à l'avant de la coupe de la scie pour une utilisation plus facile et une durée de vie plus longue de la lame. Pour la coupe de l'aluminium, le kérosène est préférable.

### Couper des encoches - Bois seulement (Fig. B, I)

Mesurez la zone de la surface à couper et indiquez-la clairement avec un crayon, une craie ou une pointe à tracer.

1. Insérez la lame 10 dans le serre-lame et serrez-le solidement.
2. Inclinez la scie vers l'arrière jusqu'à ce que l'extrémité arrière du patin pivotant soit solidement sur la surface de travail.
3. Mettez le moteur en marche, en laissant la lame atteindre la vitesse maximum.
4. Saisissez la poignée de façon continue et commencez un lent balancement délibéré vers le haut avec la poignée de la scie.
5. La lame commencera à s'introduire dans le matériau. Assurez-vous toujours que la lame est complètement dans le matériau avant de poursuivre la coupe des encoches.

**REMARQUE :** dans les zones où la visibilité de la lame est limitée, utilisez l'extrémité du patin pivotant comme guide.

**▲ AVERTISSEMENT :** ne jamais tenir le patin pendant la coupe.

## Conseils pour les projets

- Coupez seulement avec des lames affûtées; elles coupent plus proprement, plus rapidement et elles mettent moins de pression sur le moteur pendant la coupe.
- Pendant que la coupe, assurez-vous toujours que le patin pivotant repose contre la pièce de travail. Cela améliorera le contrôle de l'utilisateur et minimisera la vibration.
- Pour une durée de vie plus longue des lames, utilisez des lames à pointe au carbure ou bimétalliques. Celles-ci ont recours à un revers en acier au carbone soudé aux dents en acier à haute vitesse, rendant la lame plus flexible et moins susceptible de briser.

## ENTRETIEN

**▲ AVERTISSEMENT :** afin de réduire le risque des blessures corporelles graves, arrêtez l'appareil et, retirez le bloc-piles avant d'effectuer tout réglage ou de retirer/installer des pièces ou des accessoires. Un démontage accidentel peut causer des blessures.

Votre chariot DEWALT a été conçu pour fonctionner sur une longue période avec un minimum d'entretien. Un fonctionnement satisfaisant continu dépend de l'entretien approprié et d'un nettoyage régulier de l'outil.

## Nettoyage

**▲ AVERTISSEMENT :** enlever les saletés et la poussière hors des événements au moyen d'air comprimé propre et sec, au moins une fois par semaine. Pour minimiser le risque de blessure aux yeux, toujours porter une protection oculaire conforme à la norme ANSI Z87.1 lors du nettoyage.

**▲ AVERTISSEMENT :** ne jamais utiliser de solvants ni d'autres produits chimiques puissants pour nettoyer les pièces non métalliques de l'outil. Ces produits chimiques peuvent affaiblir les matériaux de plastique utilisés dans ces pièces. Utiliser un chiffon humecté uniquement d'eau et de savon doux. Ne jamais laisser de liquide pénétrer dans l'outil et n'immerger aucune partie de l'outil dans un liquide.

## Accessoires

**▲ AVERTISSEMENT :** les accessoires autres que DEWALT n'ayant pas été testés avec ce produit, leur utilisation avec cet outil peut s'avérer dangereuse. Pour réduire le risque de blessure, seuls les accessoires recommandés par DEWALT doivent être utilisés avec ce produit.

Les accessoires recommandés pour utilisation avec cet outil sont disponibles à un coût supplémentaire chez votre détaillant local ou dans un centre de services autorisé. Si vous avez besoin d'aide pour localiser un accessoire, contactez DEWALT. Appelez au 1-800-4-DEWALT (1-800-433-9258) ou consultez notre site web : [www.dewalt.com](http://www.dewalt.com).

## Réparations

Le chargeur et le bloc-piles ne sont pas réparables. Le chargeur ou le bloc-piles ne comportent aucune pièce réparable.

**▲ AVERTISSEMENT :** pour assurer la SÉCURITÉ et la FIABILITÉ du produit, les réparations, l'entretien et les réglages doivent être réalisés (cela comprend l'inspection et le remplacement du balai, le cas échéant) par un centre de réparation en usine DEWALT ou un centre de réparation agréé DEWALT. Toujours utiliser des pièces de rechange identiques.

## Enregistrez-vous en ligne

Nous vous remercions de votre achat. Enregistrez votre produit maintenant pour :

- **SERVICE DE GARANTIE** : l'enregistrement de votre produit en ligne vous aide à obtenir un service de garantie efficace au cas où vous auriez un problème avec votre produit.
- **CONFIRMATION DE PROPRIÉTÉ** : en cas de pertes liées aux assurances telles qu'un incendie, une inondation ou un vol, votre enregistrement de propriété servira de preuve de votre achat.
- **POUR VOTRE SÉCURITÉ** : l'enregistrement de votre produit nous permet de vous contacter dans le cas peu probable d'une notification de sécurité requise selon le Federal Consumer Safety Act.

Inscrivez-vous en ligne sur [www.dewalt.com/account-login](http://www.dewalt.com/account-login).

## Garantie limitée de trois ans

Pour les conditions de la garantie, consultez le site [www.dewalt.com/support/warranty](http://www.dewalt.com/support/warranty).

Pour demander une copie écrite des conditions de la garantie, contactez : service à la clientèle chez DEWALT Industrial Tool Co., 701 East Joppa Road, Towson, MD 21286 ou appelez le **1-800-4-DEWALT (1-800-433-9258)**.

**AMÉRIQUE LATINE** : la présente garantie ne s'applique pas aux produits vendus en Amérique Latine. Pour les produits vendus en Amérique Latine, consultez les renseignements sur la garantie particulière au pays comprise dans l'emballage, appelez l'entreprise locale ou consultez le site Web pour les renseignements complets sur la garantie.

**REMPLACEMENT DES ÉTIQUETTES D'AVERTISSEMENT GRATUIT** : si vos étiquettes d'avertissement deviennent illisibles ou sont manquantes, appelez au **1-800-4-DEWALT (1-800-433-9258)** pour un remplacement gratuit.



## Uso Pretendido

Esta sierra recíproca está diseñada para aplicaciones de corte profesionales de madera y metal.

**NO** use bajo condiciones húmedas o en presencia de líquidos o gases inflamables.

**NO** permita que niños estén en contacto con la herramienta. Se requiere supervisión cuando operadores sin experiencia operen esta herramienta.

## ADVERTENCIAS GENERALES DE SEGURIDAD PARA HERRAMIENTAS ELÉCTRICAS

**▲ ADVERTENCIA:** Lea todas las advertencias de seguridad, instrucciones, ilustraciones y especificaciones incluidas con esta herramienta eléctrica. La falla en seguir todas las instrucciones siguientes puede resultar en descarga eléctrica, incendio y/o lesiones serias.

### CONSERVE TODAS LAS ADVERTENCIAS E INSTRUCCIONES PARA FUTURAS CONSULTAS.

El término "herramienta eléctrica" incluido en las advertencias hace referencia a las herramientas eléctricas operadas con corriente (con cable eléctrico) o a las herramientas eléctricas operadas con baterías (inalámbricas).

#### 1) Seguridad en el Área de Trabajo

a) **Mantenga el área de trabajo limpia y bien iluminada.** Las áreas abarrotadas y oscuras propician accidentes.

b) **No opere las herramientas eléctricas en atmósferas explosivas, como ambientes donde haya polvo, gases o líquidos inflamables.** Las herramientas eléctricas originan chispas que pueden encender el polvo o los vapores.

c) **Mantenga alejados a los niños y a los espectadores de la herramienta eléctrica en funcionamiento.** Las distracciones pueden provocar la pérdida de control.

#### 2) Seguridad Eléctrica

a) **Los enchufes de la herramienta eléctrica deben adaptarse al tomacorriente. Nunca modifique el enchufe de ninguna manera. No utilice ningún enchufe adaptador con herramientas eléctricas con conexión a tierra.** Los enchufes no modificados y que se adaptan a los tomacorrientes reducirán el riesgo de descarga eléctrica.

b) **Evite el contacto corporal con superficies con descargas a tierra como, por ejemplo, tuberías, radiadores, cocinas eléctricas y refrigeradores.** Existe mayor riesgo de descarga eléctrica si su cuerpo está puesto a tierra.

c) **No exponga las herramientas eléctricas a la lluvia o a condiciones de humedad.** Si entra agua a una herramienta eléctrica, aumentará el riesgo de descarga eléctrica.

d) **No maltrate el cable. Nunca utilice el cable para transportar, tirar o desenchar la herramienta eléctrica. Mantenga el cable alejado del calor, el aceite, los bordes filosos y las piezas móviles.** Los cables dañados o enredados aumentan el riesgo de descarga eléctrica.

e) **Al operar una herramienta eléctrica en el exterior, utilice un cable prolongador adecuado para tal uso.** Utilice un cable adecuado para uso en exteriores a fin de reducir el riesgo de descarga eléctrica.

f) **Si el uso de una herramienta eléctrica en un lugar húmedo es imposible de evitar, utilice un suministro protegido con un interruptor de circuito por falla a tierra (GFCI).** El uso de un GFCI reduce el riesgo de descargas eléctricas.

#### 3) Seguridad Personal

a) **Permanezca alerta, controle lo que está haciendo y utilice el sentido común cuando emplee una herramienta eléctrica. No utilice una herramienta eléctrica si está cansado o bajo el efecto de drogas, alcohol o medicamentos.** Un momento de descuido mientras se opera una herramienta eléctrica puede provocar lesiones personales graves.

b) **Utilice equipos de protección personal. Siempre utilice protección para los ojos.** En las condiciones adecuadas, el uso de equipos de protección, como máscaras para polvo, calzado de seguridad antideslizante, cascos o protección auditiva, reducirá las lesiones personales.

c) **Evite el encendido por accidente. Asegúrese de que el interruptor esté en la posición de apagado antes de conectarlo a la fuente de energía o paquete de baterías, o antes de levantar o transportar la herramienta.** Transportar herramientas eléctricas con el dedo apoyado en el interruptor o enchufar herramientas eléctricas con el interruptor en la posición de encendido puede propiciar accidentes.

d) **Retire la clavija de ajuste o la llave de tuercas antes de encender la herramienta eléctrica.** Una llave de tuercas o una clavija de ajuste que quede conectada a una pieza giratoria de la herramienta eléctrica puede provocar lesiones personales.

e) **No se estire. Conserve el equilibrio y párese adecuadamente en todo momento.** Esto permite un mejor control de la herramienta eléctrica en situaciones inesperadas.

f) **Use la vestimenta adecuada. No use ropas holgadas ni joyas. Mantenga el cabello, la ropa y los guantes alejados de las piezas en movimiento.** Las ropas holgadas, las joyas o el cabello largo pueden quedar atrapados en las piezas en movimiento.

g) **Si se suministran dispositivos para la conexión de accesorios con fines de recolección y extracción de polvo, asegúrese de que estén conectados y que se utilicen correctamente.** El uso de dispositivos de recolección de polvo puede reducir los peligros relacionados con el polvo.

h) **No permita que la familiaridad obtenida a partir del uso frecuente de herramientas le permitan volverse descuidado e ignorar los principios de seguridad de la herramienta.** Una acción descuidada puede causar lesiones severas en una fracción de segundo.

#### 4) Uso y Mantenimiento de la Herramienta Eléctrica

a) **No fuerce la herramienta eléctrica. Utilice la herramienta eléctrica correcta para el trabajo que realizará.** Si se la utiliza a la velocidad para la que fue diseñada, la herramienta eléctrica correcta permite trabajar mejor y de manera más segura.

b) **No utilice la herramienta eléctrica si no puede encenderla o apagarla con el interruptor.** Toda herramienta eléctrica que no pueda ser controlada mediante el interruptor es peligrosa y debe repararse.

c) **Desconecte el enchufe de la fuente de alimentación y/o retire la batería, o paquete si es desmontable, de la herramienta eléctrica antes de realizar cualquier ajuste, cambiar accesorios o almacenar herramientas eléctricas.** Estas medidas de seguridad preventivas reducen el riesgo de encender la herramienta eléctrica en forma accidental.

d) **Guarde la herramienta eléctrica que no esté en uso fuera del alcance de los niños y no permita que otras personas no familiarizadas con ella o con estas instrucciones operen la herramienta.** Las herramientas eléctricas son peligrosas si son operadas por usuarios no capacitados.

e) **Dé mantenimiento a las herramientas eléctricas y accesorios. Revise que no haya piezas en movimiento mal alineadas o trabadas, piezas rotas o cualquier otra situación que pueda afectar el funcionamiento de la herramienta eléctrica. Si encuentra daños, haga reparar la herramienta eléctrica antes de utilizarla.** Se producen muchos accidentes a causa de las herramientas eléctricas que carecen de un mantenimiento adecuado.

f) **Mantenga las herramientas de corte afiladas y limpias.** Las herramientas de corte con mantenimiento adecuado y con los bordes de corte afilados son menos propensas a trabarse y son más fáciles de controlar.

g) **Utilice la herramienta eléctrica, los accesorios y las brocas de la herramienta, etc. de acuerdo con estas instrucciones y teniendo en cuenta las condiciones de trabajo y el trabajo que debe realizarse.** El uso de la herramienta eléctrica para operaciones diferentes de aquéllas para las que fue diseñada podría originar una situación peligrosa.

h) **Mantenga las manijas y superficies de sujeción secas, limpias y libres de aceite y grasa.** Las manijas y superficies de sujeción resbalosas no permiten el manejo y control seguros de la herramienta en situaciones inesperadas.

## 5) Uso y Mantenimiento de la Herramienta con Baterías

a) **Recargue solamente con el cargador especificado por el fabricante.** Un cargador adecuado para un tipo de paquete de baterías puede originar riesgo de incendio si se utiliza con otro paquete de baterías.

b) **Utilice herramientas eléctricas sólo con paquetes de baterías específicamente diseñados.** El uso de cualquier otro paquete de baterías puede producir riesgo de incendio y lesiones.

c) **Cuando no utilice el paquete de baterías, manténgalo lejos de otros objetos metálicos como sujetapapeles, monedas, llaves, clavos, tornillos u otros objetos metálicos pequeños que puedan realizar una conexión desde un terminal al otro.** Los cortocircuitos en los terminales de la batería pueden provocar quemaduras o incendio.

d) **En condiciones abusivas, el líquido puede ser expulsado de la batería. Evite su contacto. Si entra en contacto accidentalmente, enjuague con agua. Si el líquido entra en contacto con los ojos, busque atención médica.** El líquido expulsado de la batería puede provocar irritación o quemaduras.

e) **No use un paquete de batería o herramienta que estén dañados o modificados.** Las baterías dañadas o modificadas pueden presentar un comportamiento impredecible que resulte en incendios, explosión o riesgo de lesiones.

f) **No exponga un paquete de batería o una herramienta a fuego o temperatura excesiva.** La exposición a fuego o temperaturas mayores a 130 °C (265 °F) pueden causar una explosión.

g) **Siga todas las instrucciones de carga y no cargue el paquete de batería o la herramienta fuera del rango**

**de temperatura especificado en las instrucciones.**

Cargar inadecuadamente o en una temperatura fuera del rango de temperatura especificado puede dañar la batería e incrementar el riesgo de incendio.

## 6) Mantenimiento

a) **Solicite a una persona calificada en reparaciones que realice el mantenimiento de su herramienta eléctrica y que sólo utilice piezas de repuesto idénticas.** Esto garantizará la seguridad de la herramienta eléctrica.

b) **Nunca dé servicio a paquetes de batería dañados.** El servicio de paquetes de batería sólo debe ser realizado por el fabricante o proveedores de servicio autorizados.

## Instrucciones de seguridad adicionales para sierras recíprocantes

- **Sostenga la herramienta eléctrica por las superficies de sujeción aisladas cuando realice una operación en la que el accesorio de corte pueda hacer contacto con cableado oculto.** El accesorio de corte que haga contacto con cable "vivo" tendrá partes de metal expuestas de la herramienta eléctrica "viva" y podrían dar al operador una descarga eléctrica.
- **Use abrazaderas u otra manera práctica para asegurar y soportar la pieza de trabajo a una plataforma estable.** Sostener la pieza de trabajo a mano o contra su cuerpo lo hace inestable y puede guiar a la pérdida de control.
- **Revise el área de trabajo respecto a cables eléctricos, tuberías de gas o tuberías de agua ocultos antes de hacer cortes ciegos o por inmersión.** De lo contrario, se pueden producir descargas eléctricas, incendios, explosiones o daños a la propiedad.
- **SIEMPRE utilice una máscara de polvo.** La exposición a partículas de polvo puede causar dificultad de respiración y posibles lesiones.
- **Nunca encienda la herramienta cuando la cuchilla de la sierra esté atorada en la pieza de trabajo o en contacto con el material.**
- **Mantenga las manos lejos del área de corte.** Nunca se estire debajo del material por ningún motivo. Sostenga la parte delantera de la sierra sujetando el área de agarre contorneada. No inserte los dedos o el pulgar cerca de la cuchilla recíproca y la abrazadera de la cuchilla. No establezca la sierra sujetando la zapata.
- **Tenga mucho cuidado al cortar por encima de la cabeza y preste especial atención a los cables voladizos que pueden estar ocultos a la vista.** Anticipe la trayectoria de la caída de ramas y escombros antes de tiempo.
- **No opere esta herramienta por largos períodos de tiempo.** La vibración causada por la acción de operación de esta herramienta puede causar lesiones permanentes en los dedos, las manos y los brazos. Use guantes para proporcionar un acojinamiento adicional, tome descansos frecuentes y limite el tiempo de uso diario.
- **Sostenga firmemente la sierra con ambas manos para todas las operaciones de corte.** Durante las operaciones de corte, la cuchilla puede atascarse repentinamente en el trabajo y puede hacer que la sierra retroceda hacia el operador.
- **Mantenga las cuchillas afiladas.** Las cuchillas desafiladas pueden hacer que la sierra se desvie o se atasque bajo presión.

- **No toque la pieza de trabajo o cuchilla inmediatamente después de operar la herramienta.** Pueden estar muy calientes.

**Encendido y apagado**

- Después de apagar, nunca intente detener la cuchilla de la sierra con los dedos.
- Nunca coloque la sierra sobre una mesa o banco de trabajo a menos que esté apagada. La cuchilla de sierra seguirá funcionando brevemente después de que la herramienta se haya apagado.

**Al aserrar**

- Cuando utilice cuchillas de sierra especialmente diseñadas para cortar madera, retire todos los clavos y objetos metálicos de la pieza de trabajo antes de comenzar a trabajar.
- Siempre que sea posible, use abrazaderas y prensas para sujetar la pieza de trabajo de forma segura.
- No intente cortar piezas de trabajo extremadamente pequeñas.
- No se incline demasiado hacia adelante. Asegúrese de mantenerse siempre firme, especialmente en andamios y escaleras.
- Para cortar curvas y cavidades, use accesorios aprobados.

**Verificación y cambio de cuchilla de sierra**

- Utilice únicamente cuchillas de sierra que cumplan con las especificaciones contenidas en estas instrucciones de operación.
- Sólo se deben usar cuchillas de sierra afiladas en perfecto estado de operación; las cuchillas de sierra agrietadas o dobladas deben desecharse y reemplazarse de inmediato.
- Asegúrese que la cuchilla de sierra esté asegurada en la abrazadera de la cuchilla.

**CONSERVE ESTAS INSTRUCCIONES**

**Información de seguridad adicional**

**⚠ ADVERTENCIA:** Nunca modifique la herramienta eléctrica o ninguna parte de ella. Podría resultar en daño o lesiones personales.

**⚠ ADVERTENCIA: SIEMPRE** use gafas de seguridad. Las gafas de uso diario NO son gafas de seguridad. También use una careta o máscara de polvo si la operación de corte produce polvo. SIEMPRE USE EQUIPO DE SEGURIDAD CERTIFICADO:

- Protección para los ojos ANSI Z87.1 (CAN/CSA Z94.3),
- Protección auditiva ANSI S12.6 (S3.19),
- Protección respiratoria NIOSH/OSHA/MSHA.

**⚠ ADVERTENCIA:** Algún polvo creado por lijado, aserrado, pulido, perforación eléctricos y otras actividades de construcción contienen químicos conocidos por el Estado de California como causantes de cáncer, defectos de nacimiento u otros daños reproductivos. Algunos ejemplos de estos químicos son:

- plomo a partir de pinturas a base de plomo,
- sílice cristalino de ladrillos y cemento y otros productos de mampostería, y
- arsénico y cromo a partir de madera tratada químicamente.

Su riesgo a partir de estas exposiciones varía, dependiendo de qué tan a menudo realice este tipo de trabajo. Para reducir su exposición a estos químicos: trabaje en un área bien ventilada, y trabaje con equipo de seguridad aprobado, tal como máscaras de polvo que estén diseñadas

específicamente para engrasar la cavidad del tubo para partículas microscópicas.









- **Use ropa de protección y lave las áreas expuestas con agua y jabón.** Permitir que el polvo entre en su boca, ojos, o que quede sobre la piel puede promover la absorción de químicos peligrosos. Dirija las partículas lejos de la cara y el cuerpo.

- **Use la aspiradora de extracción de polvo adecuada para retirar la mayoría de polvo estático y transportado por aire.** La falla en retirar el polvo estático y transportado por aire podría contaminar el ambiente de trabajo y presentar un riesgo de salud mayor al operador y personas en las cercanías.

- **Las ventilas de aire a menudo cubren las partes móviles y se deben evitar.** La ropa suelta, joyería, o cabello largo podrían quedar atrapados en las partes móviles.

**⚠ ATENCIÓN:** Cuando no esté en uso, coloque la herramienta en su lado sobre una superficie estable donde no cause un peligro de tropiezo o caída. Algunas herramientas con paquetes de batería grandes pueden quedar verticales sobre el paquete de batería pero se pueden voltear fácilmente.

La etiqueta en su herramienta puede incluir los siguientes símbolos. Los símbolos y sus definiciones son los siguientes:

BPM.....	golpes por minuto		..... use protección respiratoria
V.....	volts		..... use protección para los ojos
min.....	minutos		..... Construcción Clase II (aislamiento doble)
== CD.....	corriente directa		..... use protección auditiva
... /min.....	por minuto		..... lea toda la documentación
RPM.....	revoluciones por minuto		..... evite mirar fijamente la luz
A.....	ampéres		..... corriente alterna
Hz.....	hertz		..... amperios hora
W.....	watts		
Wh.....	Watt Horas		
S <sub>0</sub> n.....	sin carga velocidad		
n.....	velocidad nominal		
	símbolo de alerta de seguridad		
SPM.....	carreras por minuto		



**ENSAMBLE Y AJUSTES**

**⚠ ADVERTENCIA:** Para reducir el riesgo de lesiones personales, apague la unidad y retire el paquete de batería antes de realizar cualquier ajuste o retirar/instalar conexiones o accesorios, cuando reemplace la línea, o antes de la limpieza. Un arranque accidental puede causar lesiones.

**Instalación y Extracción de Cuchilla (Fig. B)**

**⚠ ADVERTENCIA:** Riesgo de corte. Puede ocurrir ruptura de la cuchilla si no se extiende después de la zapa y el espesor de la pieza de trabajo durante el corte. Puede aumentar el riesgo de lesiones personales, así como daños en la zapa y la pieza de trabajo.

**Para Instalar una Cuchilla**

1. Apunte la herramienta lejos del cuerpo.
2. Jale la palanca de sujeción de cuchilla  hacia arriba, el collar se abrirá a su posición completamente abierta.
3. Inserte la cuchilla  completamente en el collar de sujeción de la cuchilla.

**NOTA:** La cuchilla se puede instalar con los dientes viendo hacia arriba para ayudar en el **Corte al Ras**.

4. Libere la palanca de sujeción de cuchilla **3** y golpee suavemente sobre la cuchilla para asegurar que esté sujeta firmemente.

### Para Retirar una Cuchilla

**▲ ADVERTENCIA:** Riesgo de quemadura. No toque la cuchilla inmediatamente después de usar. El contacto con la cuchilla puede resultar en lesiones personales.

1. Jale la palanca de sujeción de cuchilla **3** hacia arriba, el collar se abrirá a su posición completamente abierta.

2. Retire la cuchilla.

### Para Retirar una Cuchilla Rota

Si la cuchilla se rompe de forma que la pieza rota quede atrapada dentro de la abrazadera, realice los siguientes pasos para retirar el resto de la cuchilla de la sierra.

1. Coloque la sierra de costado sobre una superficie estable y plana con la lengüeta del collar de la abrazadera mirando hacia arriba.

2. Jale la palanca de sujeción de cuchilla **3** hacia arriba para abrir el collar de sujeción de cuchilla a su posición completamente abierta.

a. **Si la cuchilla se ha roto dentro de la abrazadera**, deslice un objeto plano en la abertura de la abrazadera tanto como pueda, y luego retire el objeto plano. Esto desconectará el pasador dentro del la abrazadera.

b. **Si la cuchilla se ha roto fuera de la abrazadera**, deslice un objeto plano en la abertura de la abrazadera hacia la izquierda de la cuchilla tanto como pueda, luego retire el objeto plano. Esto desconectará el pasador dentro del collar de abrazadera de la cuchilla.

3. Sostenga el collar de sujeción de cuchilla abierto con la sierra sobre su costado o con el extremo de zapata apuntado hacia abajo mientras sostiene la palanca de sujeción de cuchilla abierta completamente, agite la sierra hasta que la cuchilla rota caiga del collar de sujeción de cuchilla.

## OPERACIÓN

**▲ ADVERTENCIA:** Para reducir el riesgo de lesiones personales severas, apague la unidad y retire el paquete de batería antes de realizar cualquier ajuste o retirar/instalar conexiones o accesorios. Un arranque accidental puede causar lesiones.

### Instalación y Desinstalación de Paquete de Batería (Fig. C)

**▲ ADVERTENCIA:** Asegúrese que la herramienta/aparato esté en la posición de apagado antes de insertar el paquete de batería.

**NOTA:** Para mejores resultados, asegúrese que su paquete de batería esté completamente cargado.

1. Para instalar el paquete de batería **6** en la manija de la herramienta, alinee el paquete de la batería con los rieles dentro de la manija de la herramienta y deslícelo en la manija hasta que el paquete de batería esté asentado firmemente en la herramienta y asegúrese que no se desconecte.

2. Para retirar el paquete de batería de la herramienta, presione el botón de liberación **7** y jale firmemente el paquete de batería fuera de la manija de la herramienta. Insértelo en el cargador.

### Posición Adecuada de las Manos (Fig. D)

**▲ ADVERTENCIA:** Para reducir el riesgo de lesión personal grave, tenga **SIEMPRE** las manos en una posición adecuada como se muestra.

**▲ ADVERTENCIA:** Para reducir el riesgo de lesión personal grave, sujete **SIEMPRE** bien en caso de que haya una reacción repentina.

La posición adecuada de la mano requiere una mano en la empuñadura **5**, con la otra mano en la manija principal **8**.

### Interruptor de gatillo de velocidad variable (Fig. A, E)

#### Botón de bloqueo de apagado e interruptor de gatillo

Su herramienta de corte está equipada con un botón de bloqueo de apagado **2**.

**Para bloquear el interruptor de gatillo**, presione el botón de bloqueo de apagado en la izquierda. Siempre bloquee el interruptor de gatillo **1** cuando lleve o guarde la herramienta para eliminar el arranque involuntario.

**Para desbloquear el interruptor de gatillo**, presione el botón de bloqueo de apagado en la derecha. Jale el interruptor de gatillo para encender el motor. Liberar el interruptor de gatillo apaga el motor.

**▲ ADVERTENCIA:** Esta herramienta no tiene ningún preparativo para bloquear el interruptor en la posición ON (encendido), y nunca debe bloquearse en ON por otros medios.

El interruptor de gatillo de velocidad variable le dará mayor versatilidad. Mientras más se presione el gatillo, mayor será la velocidad de la sierra.

**▲ ATENCIÓN:** Se recomienda el uso de velocidad muy lenta sólo para comenzar un corte. El uso prolongado en velocidad muy lenta puede dañar su sierra.

### Luz de Trabajo (Fig. A)

**▲ ATENCIÓN:** No mire fijamente hacia la luz de trabajo. Podrían producirse lesiones oculares graves.

Hay una LED luz de trabajo **9** ubicada en el pie de la herramienta. La luz de trabajo se activa cuando el interruptor de gatillo se presiona y permanecerá encendida durante un corto período de tiempo después de soltar el interruptor de gatillo. Si el interruptor de gatillo se mantiene presionado, la luz de trabajo se mantiene encendida.

**NOTA:** La luz de trabajo sirve para iluminar la superficie de trabajo cercana y no fue diseñada para utilizarse como linterna.

### Corte (Fig. A, B, D, F-I)

**▲ ADVERTENCIA:** Utilice siempre protección para los ojos. Todos los usuarios y espectadores deben utilizar protección para los ojos conforme con las normas ANSI Z87.1.

**▲ ADVERTENCIA:** Use cautela adicional cuando corte hacia sí. Siempre sostenga la sierra firmemente con ambas manos mientras corte.

La cuchilla **10** debe extenderse después de la zapata de pivote **4** y el espesor de la pieza de trabajo a través de todo el corte. Seleccione la cuchilla más adecuada para el material que se va a cortar y use la cuchilla más corta adecuada para el espesor del material.

**NOTA:** No use cuchillas de sierra caladora con esta herramienta.

**NOTA:** Antes de cortar cualquier tipo de material, asegúrese que esté firmemente anclado o sujeto para evitar deslizamiento.

- Coloque la cuchilla **10** y la zapata de pivote **4** ligeramente contra el trabajo a cortar.
- Encienda el motor de sierra y permita que llegue a la velocidad máxima antes de aplicar presión.
- Siempre sostenga la sierra firmemente con ambas manos mientras corta como se muestra en la Fig. D. Siempre que sea posible, la zapata de pivote se debe sostener firmemente contra el material que se está cortando. Esto evitará que la sierra salte o vibre y minimizará la ruptura de la cuchilla.

### Corte a ras (Fig. A, B, F)

El diseño compacto del alojamiento del motor de la sierra recíprocante y la zapata de pivote **4** permiten el corte cercano a pisos, esquinas y otras áreas difíciles.

1. Para maximizar las capacidades de corte al ras, inserte el eje de la cuchilla **10** en la abrazadera de la cuchilla con los dientes de la cuchilla hacia arriba.
2. Voltee la sierra al revés de forma que esté tan cerca a la superficie de trabajo como sea posible.

### Corte de madera (Fig. A, B, F, G)

1. Antes de cortar cualquier tipo de madera, asegúrese que la pieza de trabajo esté firmemente anclada o sujeta para evitar deslizamiento.
2. Coloque la cuchilla **10** y la zapata de pivote **4** firmemente contra el trabajo a cortar.
3. Encienda el motor de la sierra antes de comenzar el corte.
4. Siempre sostenga la sierra firmemente con ambas manos mientras corta. Siempre que sea posible, la zapata de pivote se debe sostener firmemente contra el material que se está cortando. Esto evitará que la sierra salte o vibre y minimizará la ruptura de la cuchilla.

### Corte de metal (Fig. H)

1. Use una cuchilla más fina para metales ferrosos y una cuchilla gruesa para metales no ferrosos.
2. En metales de lámina de calibre delgado, es mejor sujetar madera a la parte inferior de la lámina. Esto asegurará un corte limpio sin exceso de vibración o desgarre del metal.
3. Evite forzar la cuchilla de corte ya que esto reduce la vida de la cuchilla y causa costosas rupturas de cuchilla.

**NOTA:** Debe extender una película delgada de aceite u otro refrigerante a lo largo de la línea al frente del corte de la sierra para operación más sencilla y mayor duración de la cuchilla. Para cortar aluminio, se prefiere queroseno.

### Corte de cavidad - Sólo madera (Fig. B, I)

Mida el área de superficie a cortar y marque claramente con un lápiz, gis o marcador.

1. Inserte la cuchilla **10** en la abrazadera de la cuchilla y apriete la abrazadera de la cuchilla firmemente.
2. Incline la cuchilla hacia atrás hasta que el borde trasero de la zapata de pivote esté firmemente sobre la superficie de trabajo.
3. Encienda el motor, permitiendo que la cuchilla alcance la velocidad máxima.
4. Sujete la manija firmemente y comience un giro ascendente lento y deliberado con la manija de la sierra.
5. La cuchilla comenzará a introducirse en el material. Siempre asegúrese que la cuchilla pase completamente

a través del material antes de continuar con el corte de cavidad.

**NOTA:** En áreas donde la visibilidad de la cuchilla es limitada, use el borde de la zapata de pivote como guía.

**▲ ADVERTENCIA:** Nunca sostenga la zapata mientras corta.  
**Consejos de Proyecto**

- Corte únicamente con cuchillas afiladas; éstas realizan cortes más limpios, más rápidos e imponen menos esfuerzo al motor durante el corte.
- Cuando corte, siempre asegúrese que la zapata de pivote repose contra la pieza de trabajo. Esto mejorará el control del operador y minimizará la vibración.
- Para una mayor vida de la cuchilla, use cuchillas de punta bimetalica o cuchillas de carburo. Éstas utilizan acero al carbono soldado a los dientes de acero de alta velocidad lo que hace que la cuchilla sea más flexible y menos propensa a la ruptura.

### MANTENIMIENTO

**▲ ADVERTENCIA:** Para reducir el riesgo de lesiones personales serias, apague la unidad y retire el paquete de batería antes de realizar cualquier ajuste o retirar/instalar conexiones o accesorios o antes de la limpieza. Un arranque accidental puede causar lesiones.

Su DEWALT ha sido diseñada para funcionar durante un largo periodo de tiempo con un mínimo de mantenimiento. La operación satisfactoria continua depende del cuidado adecuado de la herramienta y la limpieza regular.

### Limpieza

**▲ ADVERTENCIA:** Sople la suciedad y el polvo de todos los conductos de ventilación con aire seco, al menos una vez por semana. Para reducir el riesgo de lesiones, utilice siempre protección para los ojos aprobada ANSI Z87.1 al realizar esta tarea.

**▲ ADVERTENCIA:** Nunca utilice solventes ni otros químicos abrasivos para limpiar las piezas no metálicas de la herramienta. Estos productos químicos pueden debilitar los materiales plásticos utilizados en estas piezas. Utilice un paño humedecido sólo con agua y jabón neutro. Nunca permita que penetre líquido dentro de la herramienta ni sumerja ninguna de las piezas en un líquido.

### Accesorios

**▲ ADVERTENCIA:** Ya que los accesorios, diferentes a los ofrecidos por DEWALT, no han sido probados con este producto, el uso de tales accesorios con esta herramienta podría ser peligroso. Para reducir el riesgo de lesiones, sólo se deben usar accesorios recomendados por DEWALT con este producto.

Los accesorios recomendados para uso con su herramienta están disponibles por un costo adicional a partir de su distribuidor local o centro de servicio autorizado. Si necesita asistencia para localizar cualquier accesorio, póngase en contacto con DEWALT. Llame al **1-800-4-DEWALT (1-800-433-9258)** o visite nuestro sitio web: [www.dewalt.com](http://www.dewalt.com).

### Reparaciones

El cargador y las unidades de batería no pueden ser reparados. El cargador y la unidad de batería no contienen piezas reparables.

**▲ ADVERTENCIA:** Para asegurar la SEGURIDAD y la CONFIABILIDAD del producto, las reparaciones, el



## ESPAÑOL

mantenimiento y los ajustes (inclusive la inspección y el cambio de las escobillas, cuando proceda) deben ser realizados en un centro de mantenimiento en la fábrica DEWALT u en un centro de mantenimiento autorizado DEWALT. Utilice siempre piezas de repuesto idénticas.

**Para reparación y servicio de sus herramientas eléctricas, favor de dirigirse al Centro de Servicio más cercano**

### CULIACAN, SIN

Bldv. Emiliano Zapata 5400-1 Poniente Col. ( 667 ) 717 89 99  
San Rafael

### GUADALAJARA, JAL

Av. La Paz #1779 - Col. Americana Sector ( 33 ) 3825 6978  
Juárez

### MEXICO, D.F.

Eje Central Lázaro Cárdenas No. 18 - Local ( 55 ) 5588 9377  
D, Col. Obrera

### MERIDA, YUC

Calle 63 #459-A - Col. Centro ( 999 ) 928 5038

### MONTERREY, N.L.

Av. Francisco I. Madero 831 Poniente - Col. ( 818 ) 375 23 13  
Centro

### PUEBLA, PUE

17 Norte #205 - Col. Centro ( 222 ) 246 3714

### QUERETARO, QRO

Av. San Roque 274 - Col. San Gregorio ( 442 ) 2 17 63 14

### SAN LUIS POTOSI, SLP

Av. Universidad 1525 - Col. San Luis ( 444 ) 814 2383

### TORREON, COAH

Bldv. Independencia, 96 Pte. - Col. Centro ( 871 ) 716 5265

### VERACRUZ, VER

Prolongación Díaz Mirón #4280 - Col. Remes ( 229 ) 921 7016

### VILLAHERMOSA, TAB

Constitución 516-A - Col. Centro ( 993 ) 312 5111

#### PARA OTRAS LOCALIDADES:

Si se encuentra en México, por favor llame al ( 55 ) 5326 7100

Si se encuentra en U.S., por favor llame al 1-800-4-DEWALT (1-800-433-9258) o visite nuestro sitio web: [www.dewalt.com](http://www.dewalt.com)

### Póliza de Garantía

IDENTIFICACIÓN DEL PRODUCTO:

Sello o firma del Distribuidor.

Nombre del producto: \_\_\_\_\_

Mod./Cat.: \_\_\_\_\_

Marca: \_\_\_\_\_

Núm. de serie: \_\_\_\_\_

(Datos para ser llenados por el distribuidor)

Fecha de compra y/o entrega del producto: \_\_\_\_\_

Nombre y domicilio del distribuidor donde se adquirió el producto:

Este producto está garantizado por un año a partir de la fecha de entrega, contra cualquier defecto en su funcionamiento, así como en materiales y mano de obra empleados para su fabricación. Nuestra garantía incluye la reparación o reposición del producto y/o componentes sin cargo alguno para el cliente, incluyendo mano de obra, así como los gastos de transportación razonablemente erogados derivados del cumplimiento de este certificado. Para hacer efectiva esta garantía deberá presentar su herramienta y esta póliza sellada por el establecimiento comercial donde se adquirió el producto, de no contar con ésta, bastará la factura de compra.

### Excepciones

Esta garantía no será válida en los siguientes casos:

- Cuando el producto se hubiese utilizado en condiciones distintas a las normales;
  - Cuando el producto no hubiese sido operado de acuerdo con el instructivo de uso que se acompaña;
  - Cuando el producto hubiese sido alterado o reparado por personas distintas a las enlistadas al final de este certificado.
- Anexo encontrará una relación de sucursales de servicio de fábrica, centros de servicio autorizados y franquiciados en la República Mexicana, donde podrá hacer efectiva su garantía y adquirir partes, refacciones y accesorios originales.

Solamente para propósito de México:

Importado por: DEWALT S.A de C.V.

Antonio Dovali Jaime #70 Torre C Piso 8

Col. Santa Fe Alvaro Obregon,

Ciudad de Mexico, Mexico.

C.P 01210

TEL ( 52 ) 55 53267100

R.F.C.BDE8106261W7

### Registro en Línea

Gracias por su compra. Registre su producto ahora para:

- **SERVICIO EN GARANTÍA:** Si completa esta tarjeta, podrá obtener un servicio en garantía más eficiente, en caso de que exista un problema con su producto.
- **CONFIRMACIÓN DE PROPIEDAD:** En caso de una pérdida que cubra el seguro, como un incendio, una inundación o un robo, el registro de propiedad servirá como comprobante de compra.
- **PARA SU SEGURIDAD:** Si registra el producto, podremos comunicarnos con usted en el caso improbable que se deba enviar una notificación de seguridad conforme a la Federal Consumer Safety Act (Ley Federal de Seguridad de Productos para el Consumidor).

Registro en línea en [www.dewalt.com/account-login](http://www.dewalt.com/account-login).

### Garantía Limitada de Tres Años

Para los términos de garantía, visite [www.dewalt.com/support/warranty](http://www.dewalt.com/support/warranty).

Para solicitar una copia escrita de los términos de garantía, póngase en contacto con: Servicio al Cliente en DEWALT Industrial Tool Co., 701 East Joppa Road, Towson, MD 21286 o llame al 1-800-4-DEWALT (1-800-433-9258).



**AMÉRICA LATINA:** Esta garantía no aplica a productos vendidos en América Latina. Para productos vendidos en América Latina, consulte la información de garantía específica contenida en el empaque, llame a la compañía local o consulte la página de Internet respecto a la información de garantía.

**REEMPLAZO GRATUITO DE ETIQUETA DE ADVERTENCIA:**

Si sus etiquetas de advertencia se vuelven ilegibles o faltan, llame al **1-800-4-DEWALT (1-800-433-9258)** para reemplazo gratuito.





**Compatible battery packs and chargers / Blocs-piles et chargeurs compatibles /  
Baterías y cargadores compatibles**

Battery Packs Blocos-piles Baterías	DCB201, DCB203, DCB203G, DCB204, DCB204BT, DCB205, DCB205G, DCB205BT, DCB206, DCB208, DCB210, DCB230, DCB240, DCBP034, DCBP520, DCB606, DCB609, DCB609G, DCB612, DCB615
Chargers Chargeurs Cargadores	DCB094, DCB102, DCB103, DCB104, DCB107, DCB112, DCB113, DCB115, DCB118, DCB132, DCB1102, DCB1104, DCB1106, DCB1112

**▲ WARNING:** Use of any other battery packs may create a risk of injury and fire.

**▲ AVERTISSEMENT :** utiliser d'autres blocs-piles peut créer un risque de blessure ou d'incendie.

**▲ ADVERTENCIA:** El uso de cualquier otro paquete de batería puede crear un riesgo de lesiones e incendio.

**NOTE:** DO NOT charge when the battery pack is below 40 ° F (4.5 ° C) or above 104 ° F (40 ° C). Do not store or use the tool and battery pack in locations where the temperature may reach or exceed 104 ° F (40 ° C).

**REMARQUE :** NE PAS charger lorsque le bloc-piles est en dessous de 4,5 ° C (40 ° F) ou au-dessus de 40 ° C (104 ° F). Ne pas entreposer ou utiliser l'outil et le bloc-piles dans des endroits où la température peut atteindre ou excéder 40 ° C (104 ° F).

**NOTA:** NO cargue cuando el paquete de batería esté debajo de 4,5 ° C (40 ° F), o arriba de 40 ° C (104 ° F). No almacene ni use la herramienta y el paquete de baterías en lugares donde la temperatura pueda alcanzar o exceder los 40 ° C (104 ° F).

*\*Maximum initial battery voltage (measured without a workload) is 20, 60 or 120 volts. Nominal voltage is 18, 54 or 108. (120V Max\* is based on using 2 DeWALT 60V Max\* lithium-ion batteries combined.)*

*\*La tension initiale maximum du bloc-piles (mesurée à vide) est de 20, 60 ou 120 volts. La tension nominale est de 18, 54 ou 108. (120V max\* se base sur l'utilisation combinée de 2 blocs-piles au lithium ion DeWALT de 60V max\*.)*

*\*El máximo voltaje inicial de la batería (medido sin carga de trabajo) es 20, 60 o 120 voltios. El voltaje nominal es de 18, 54 o 108V. (120V Máx\* se basan en el uso de 2 baterías de iones de litio DeWALT de 60V Máx\* combinadas.)*

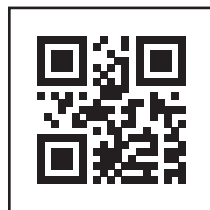

PART NUMBER

DeWALT Industrial Tool Co., 701 East Joppa Road, Towson, MD 21286  
Copyright © 2020, 2023, 2024 DeWALT

The following are trademarks for one or more DeWALT power tools: the yellow and black color scheme, the "D" shaped air intake grill, the array of pyramids on the handgrip, the kit box configuration, and the array of lozenge-shaped humps on the surface of the tool.