

Before returning this product call

**1-800-4-DEWALT**

IF YOU SHOULD EXPERIENCE A PROBLEM WITH YOUR DEWALT PURCHASE,

**CALL 1-800-4 DEWALT**

IN MOST CASES, A DEWALT REPRESENTATIVE CAN RESOLVE YOUR PROBLEM OVER THE PHONE.

IF YOU HAVE A SUGGESTION OR COMMENT, GIVE US A CALL. YOUR FEEDBACK IS VITAL TO THE SUCCESS OF DEWALT'S QUALITY IMPROVEMENT PROGRAM.

**Questions? See us at [www.dewalt.com](http://www.dewalt.com)**

INSTRUCTION MANUAL  
GUIDE D'UTILISATION  
MANUAL DE INSTRUCCIONES

INSTRUCTIVO DE OPERACIÓN, CENTROS DE SERVICIO Y PÓLIZA DE GARANTÍA. **ADVERTENCIA:** LÉASE ESTE INSTRUCTIVO ANTES DE USAR EL PRODUCTO.

**DEWALT®**

**DC608**

**18 Gauge Cordless Nailer**

**Cloueuse sans fil pour clou de calibre 18**

**Clavadora inalámbrica de calibre 18**

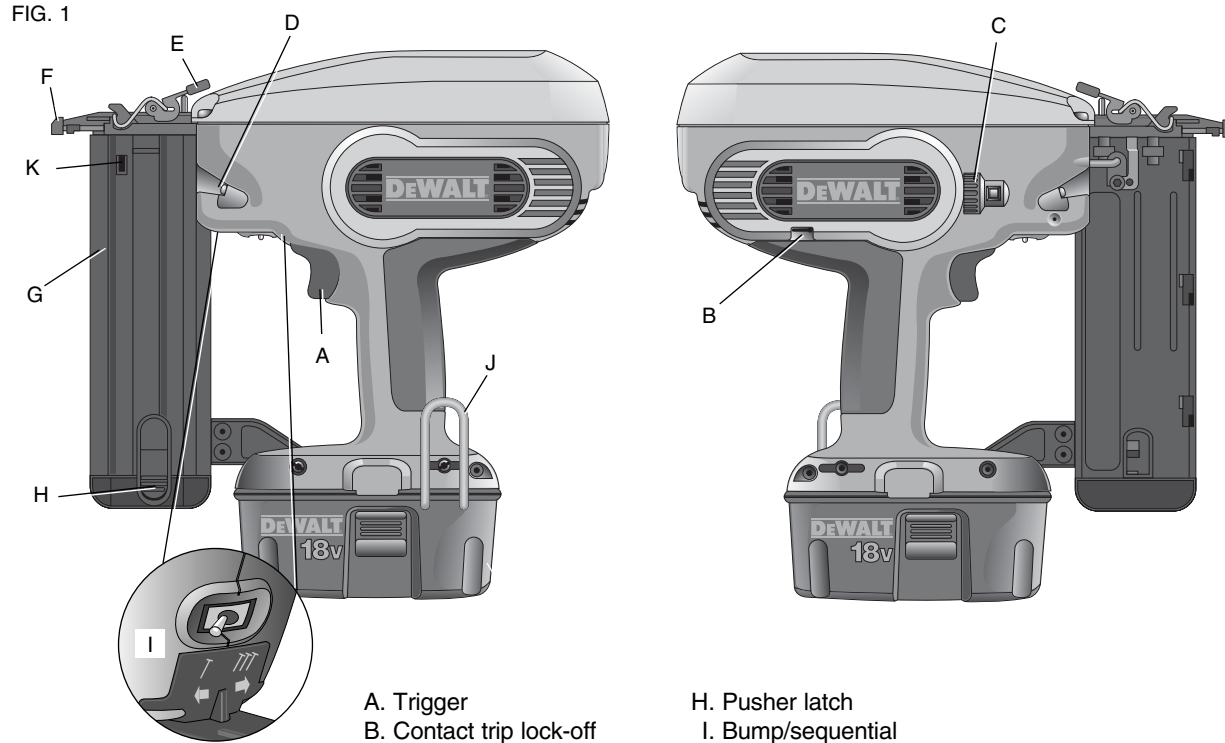

- A. Trigger
- B. Contact trip lock-off
- C. Depth adjustment wheel
- D. Headlights/low battery/jam indicator
- E. Jam clearing latch
- F. Contact trip
- G. Magazine
- H. Pusher latch
- I. Bump/sequential selector switch
- J. Reversible suspension hook
- K. Low nail indicator



**Definitions: Safety Guidelines**

The definitions below describe the level of severity for each signal word. Please read the manual and pay attention to these symbols.

**▲ DANGER:** Indicates an imminently hazardous situation which, if not avoided, **will** result in **death or serious injury**.

**▲ WARNING:** Indicates a potentially hazardous situation which, if not avoided, **could** result in **death or serious injury**.

**▲ CAUTION:** Indicates a potentially hazardous situation which, if not avoided, **may** result in **minor or moderate injury**.

**CAUTION:** Used without the safety alert symbol indicates a potentially hazardous situation which, if not avoided, **may** result in **property damage**.

**TOOL SPECIFICATIONS**

<b>Firing Mode</b>	Selective
<b>Voltage</b>	18
<b>Height</b>	11.25" (286 mm)
<b>Width</b>	3.5" (89 mm)
<b>Length</b>	11.5" (292 mm)
<b>Weight</b>	7.5 lbs. (3.4 kg)
<b>Magazine Angle</b>	0°
<b>Loading Capacity</b>	Up to 110 nails

**NAIL SPECIFICATIONS**

<b>Nail Lengths</b>	<b>Straight</b> 5/8", 3/4", 1", 1-1/8", 1-3/16", 1-1/4", 1-5/16", 1-3/8", 1-1/2", 1-9/16", 1-3/4", 2" (16 mm, 19 mm, 25 mm, 29 mm, 30 mm, 32 mm, 33 mm, 35 mm, 38 mm, 40 mm, 44 mm, 50 mm)
<b>Shank Diameters</b>	18 gauge
<b>Nail Stick Angles</b>	0°

IF YOU HAVE ANY QUESTIONS OR COMMENTS ABOUT THIS OR ANY DEWALT TOOL, CALL US TOLL FREE AT: 1-800-4-DEWALT (1-800-433-9258)

## General Safety Rules – For All Battery Operated Tools

**⚠ WARNING! Read and understand all instructions.** Failure to follow all instructions listed below may result in electric shock, fire and/or serious personal injury.

### SAVE THESE INSTRUCTIONS

#### WORK AREA

- **Keep your work area clean and well lit.** Cluttered benches and dark areas invite accidents.
- **Do not operate power tools in explosive atmospheres, such as in the presence of flammable liquids, gases, or dust.** Power tools create sparks which may ignite the dust or fumes.
- **Keep bystanders, children, and visitors away while operating a power tool.** Distractions can cause you to lose control.

#### ELECTRICAL SAFETY

- **Do not abuse the cord.** Never use the cord to carry the tool. Keep cord away from heat, oil, sharp edges or moving parts. Replace damaged cords immediately. Damaged cords may create a fire.
- **A battery operated tool with integral batteries or a separate battery pack must be recharged only with the specified charger for the battery.** A charger that may be suitable for one type of battery may create a risk of fire when used with another battery.
- **Use battery operated tool only with the specifically designed battery pack.** Use of any other batteries may create a risk of fire.

#### PERSONAL SAFETY

- **Stay alert, watch what you are doing and use common sense when operating a power tool.** Do not use tool while tired or under the influence of drugs, alcohol, or medication. A moment of inattention while operating power tools may result in serious personal injury.
- **Dress properly.** Do not wear loose clothing or jewelry. Contain long hair. Keep your hair, clothing, and gloves away from moving parts. Loose clothing, jewelry, or long hair can be caught in moving parts. Air vents often cover moving parts and should also be avoided.
- **Avoid accidental starting.** Be sure contact trip lock-off is in the locked position before inserting battery pack. Carrying tools with your finger on the trigger or inserting the battery pack into a tool with the trigger pulled invites accidents.

- **Remove adjusting keys or wrenches before turning the tool on.** A wrench or key that is left attached to a rotating part of the tool may result in personal injury.
- **Do not overreach.** Keep proper footing and balance at all times. Proper footing and balance enables better control of the tool in unexpected situations.
- **Use safety equipment.** Always wear eye protection. Dust mask, non-skid safety shoes, hard hat, or hearing protection must be used for appropriate conditions.

#### TOOL USE AND CARE

- **Use clamps or other practical way to secure and support the workpiece to a stable platform.** Holding the work by hand or against your body is unstable and may lead to a loss of control.
- **Do not force tool.** Use the correct tool for your application. The correct tool will do the job better and safer at the rate for which it is designed.
- **Do not use tool if switch does not turn it on or off.** Any tool that cannot be controlled with the switch is dangerous and must be repaired.
- **Disconnect battery pack from tool or place the switch in the locked or off position before making any adjustments, changing accessories, or storing the tool.** Such preventative safety measures reduce the risk of starting the tool accidentally.
- **Store idle tools out of reach of children and other untrained persons.** Tools are dangerous in the hands of untrained users.
- **When battery pack is not in use, keep it away from other metal objects like: paper clips, coins, keys, nails, screws, or other small metal objects that can make a connection from one terminal to another.** Shorting the battery terminals together may cause sparks, burns, or a fire.
- **Check for misalignment or binding of moving parts, breakage of parts, and any other condition that may affect the tool's operation.** If damaged, have the tool serviced before using. Many accidents are caused by poorly maintained tools.
- **Use only accessories that are recommended by the manufacturer for your model.** Accessories that may be suitable for one tool, may become hazardous when used on another tool.

#### SERVICE

- **Tool service must be performed only by qualified repair personnel.** Service or maintenance performed by unqualified personnel could result in a risk of injury.

FIG. A



FIG. B



FIG. C



FIG. D

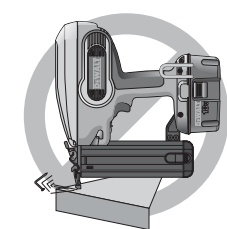

FIG. E

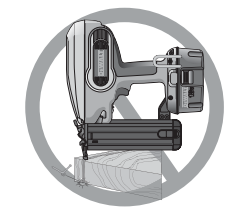
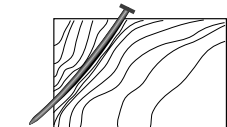

FIG. F



- **When servicing a tool, use only identical replacement parts.** Follow instructions in the Maintenance section of this manual. Use of unauthorized parts or failure to follow Maintenance Instructions may create a risk of electric shock or injury.

## Important Safety Instructions for Nailers

**⚠ WARNING:** When using any nailer, all safety precautions, as outlined below, should be followed to avoid the risk of death or serious injury. Read and understand all instructions before operating the tool.

- **Hold tool by insulated gripping surfaces when performing an operation where the cutting tool may contact hidden wiring.** Contact with a "live" wire will make exposed metal parts of the tool "live" and shock the operator.
- **Actuating tool may result in flying debris, collation material, or dust which could harm operator's eyes.** Operator and others in work area **MUST** wear safety glasses with side shields. These safety glasses must conform to ANSI Z87.1 requirements (approved glasses have "Z87" printed or stamped on them). It is the employer's responsibility to enforce the use of eye protection equipment by the tool operator and other people in the work area. (Fig. A)
- **Always wear appropriate personal hearing and other protection during use.** Under some conditions and duration of use, noise from this product may contribute to hearing loss. (Fig. A)
- **Disconnect battery pack from the tool when not in use. Always remove battery pack and remove fasteners from magazine before leaving the area or passing the tool to another operator. Do not carry tool to another work area in which changing location involves the use of scaffoldings, stairs, ladders, and the like, with battery pack connected. Do not make adjustments, perform maintenance or clear jammed fasteners while battery is in place.**
- **Do not remove, tamper with, or otherwise cause the tool, trigger, contact trip lock-off, or contact trip to become inoperable.** Do not tape or tie trigger or contact trip in the ON position. Do not remove spring from contact trip. Make daily inspections for free movement of trigger and contact trip. Uncontrolled discharge could result.

- **Inspect tool before use. Do not operate a tool if any portion of the tool, trigger, contact trip lock-off, or contact trip is inoperable, disconnected, altered, or not working properly.** Damaged parts or missing parts should be repaired or replaced before use. Refer to **Repairs**.
- **Do not alter or modify the tool in any way.**
- **Always assume that the tool contains fasteners.**
- **Do not point the tool at co-workers or yourself at any time.** No horseplay! Work safe! Respect the tool as a working implement. (Fig. B)
- **Keep bystanders, children, and visitors away while operating a power tool.** Distractions can cause you to lose control. When tool is not in use, it should be locked in a safe place, out of the reach of children.
- **Always use contact trip lock-off when tool is not in immediate use.** Using the contact trip lock-off will prevent accidental discharge.
- **Do not overreach. Maintain proper footing and balance at all times.** Loss of balance may cause personal injury. (Fig. C)
- **Use the tool only for its intended use. Do not discharge fasteners into open air, concrete, stone, extremely hard woods, knots or any material too hard for the fastener to penetrate.** Do not use the body of the tool or top cap as a hammer. Discharged fasteners may follow unexpected path and cause injury. (Figs. D, F)
- **Always keep fingers clear of contact trip to prevent injury from inadvertent release of the pusher** (Fig. H)
- **Refer to the Maintenance and Repairs sections for detailed information on the proper maintenance of the tool.**
- **Always operate the tool in a clean, lighted area.** Be sure the work surface is clear of any debris and be careful not to lose footing when working in elevated environments such as rooftops.
- **Do not drive fasteners near edge of material.** The workpiece may split causing the fastener to ricochet, injuring you or a co-worker. Be aware that the nail may follow the grain of the wood (shiner), causing it to protrude

FIG. G



FIG. H

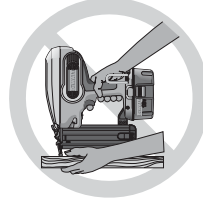

FIG. I



FIG. J

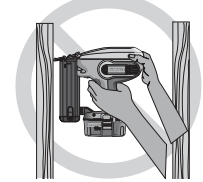

FIG. K

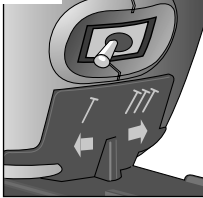
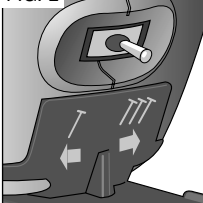

FIG. L



unexpectedly from the side of the work material. Drive the chisel point of the nail perpendicular to the grain to reduce risk of injury. (Figs. E, F, M)

- **Do not drive nails onto the heads of other fasteners or with the tool at too steep an angle.** Personal injury from strong recoil, jammed fasteners, or ricocheted nails may result. (Fig. G)
- **Keep hands and body parts clear of immediate work area.** Hold workpiece with clamps when necessary to keep hands and body out of potential harm. Be sure the workpiece is properly secured before pressing the nailer against the material. The contact trip may cause the work material to shift unexpectedly. (Fig. H)
- **Do not use tool in the presence of flammable dust, gases or fumes.** The tool may produce a spark that could ignite gases causing a fire. Driving a nail into another nail may also cause a spark. (Fig. I)
- **Keep face and body parts away from back of the tool cap when working in restricted areas.** Sudden recoil can result in impact to the body, especially when nailing into hard or dense material. (Fig. J)
- **Grip tool firmly to maintain control while allowing tool to recoil away from work surface as fastener is driven.** In Bump mode if contact trip is allowed to recontact work surface before trigger is released an unwanted fastener will be fired.
- **Choice of triggering method is important.** Check the manual for triggering options.

#### BUMP/SEQUENTIAL SELECTOR SWITCH

##### Sequential Action / (Fig. K)

- **When using the tool in sequential action, do not actuate the tool unless the tool is placed firmly against the workpiece.**

##### Bump Action / (Fig. L)

- **When using the tool in bump action, be careful of unintentional double fires resulting from tool recoil.** Unwanted fasteners may be driven if the contact trip is allowed to accidentally re-contact the work surface.

FIG. M

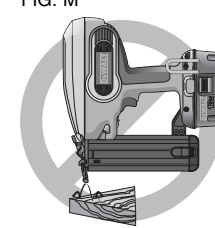

FIG. N

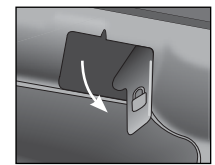

FIG. O



#### TO AVOID DOUBLE FIRES:

- Do not engage the tool against the work surface with a strong force.
- Allow the tool to recoil fully after each actuation.
- Use sequential action trigger.
- **When "bump" actuating the brad nailer, always keep tool in control.** Inaccurate placement of tool can result in misdirected discharge of a fastener.
- **Do not drive nails onto the heads of other fasteners.** Strong recoil, jammed fasteners, or ricocheted nails may result. (Fig. M)
- **Be aware of material thickness when using nailer.** A protruding nail may cause injury.
- **DEPTH ADJUSTMENT: To reduce risk of serious injury from accidental actuation when attempting to adjust depth, ALWAYS;**
  - Remove battery pack.
  - Engage contact trip lock-off (Fig. N).
  - Avoid contact with trigger during adjustments
- **Do not drive nails blindly into walls, floors or other work areas.** Fasteners driven into live electrical wires, plumbing, or other types of obstructions can result in injury. (Fig. O)
- **Stay alert, watch what you are doing and use common sense when operating a power tool. Do not use tool while tired or under the influence of drugs, alcohol, or medication.** A moment of inattention while operating power tools may result in serious personal injury.

**⚠ WARNING:** Use of this product will expose you to chemicals known to the State of California to cause cancer, birth defects and other reproductive harm. **Avoid inhaling vapors and dust, and wash hands after using.**

- **Avoid prolonged contact with dust from power sanding, sawing, grinding, drilling, and other construction activities. Wear protective clothing and wash exposed areas with soap and water.** Allowing dust to get into your mouth, eyes, or lay on the skin may promote absorption of harmful chemicals.

**⚠ WARNING:** Use of this tool can generate and/or disburse dust, which may cause serious and permanent respiratory or other injury. Always use NIOSH/OSHA approved respiratory protection appropriate for the dust exposure. Direct particles away from face and body.

**⚠ WARNING:** ALWAYS USE SAFETY GLASSES. Everyday eyeglasses are NOT safety glasses. Also use face or dust mask if operation is dusty. ALWAYS WEAR CERTIFIED SAFETY EQUIPMENT:

- ANSI Z87.1 eye protection (CAN/CSA Z94.3),
- ANSI S12.6 (S3.19) hearing protection,
- NIOSH/OSHA/MSHA respiratory protection.



**▲ CAUTION:** When not in use, place tool on its side on a stable surface where it will not cause a tripping or falling hazard. Some tools with large battery packs will stand upright on the battery pack but may be easily knocked over.

- The label on your tool may include the following symbols. The symbols and their definitions are as follows:
 

V.....volts	A.....amperes
Hz.....hertz	W.....watts
min.....minutes	~.....alternating current
== ..direct current	
Ⓜ.....Class I Construction (grounded)	n <sub>o</sub> .....no load speed
Ⓧ.....earthing terminal	▲.....safety alert symbol
□.....Class II Construction (double insulated)	.../min.....revolutions or reciprocation per minute
BPM.....beats per minute	

**BEFORE OPERATING THIS TOOL, CAREFULLY READ AND UNDERSTAND ALL INSTRUCTIONS IN THE "IMPORTANT SAFETY INSTRUCTIONS" SECTION.**

### Important Safety Instructions for Battery Packs

Your tool uses a DEWALT battery pack. When ordering replacement battery packs, be sure to include catalog number and voltage: Extended Run-Time battery packs deliver more run-time than standard battery packs. Consult the chart at the end of this manual for compatibility of chargers and battery packs.

**NOTE:** Your tool will accept either standard or Extended Run Time battery packs. However, be sure to select proper voltage. Batteries slowly lose their charge when they are not on the charger, the best place to keep your battery is on the charger at all times.

The battery pack is not fully charged out of the carton. Before using the battery pack and charger, read the safety instructions below. Then follow charging procedures outlined.

#### READ ALL INSTRUCTIONS

- DO NOT incinerate the battery pack even if it is severely damaged or is completely worn out. The battery pack can explode in a fire.**
- A small leakage of liquid from the battery pack cells may occur under extreme usage or temperature conditions. This does not indicate a failure. However, if the outer seal is broken and this leakage gets on your skin:**
  - Wash quickly with soap and water.
  - Neutralize with a mild acid such as lemon juice or vinegar.
  - If battery liquid gets into your eyes, flush them with clean water for a minimum of 10 minutes and seek

immediate medical attention. (**Medical note:** The liquid is 25-35% solution of potassium hydroxide.)

- Charge the battery packs only in DEWALT chargers.
- DO NOT splash or immerse in water or other liquids.**
- Do not store or use the tool and battery pack in locations where the temperature may reach or exceed 105°F (such as outside sheds or metal buildings in summer).**

**▲ DANGER:** Electrocutation hazard. Never attempt to open the battery pack for any reason. If battery pack case is cracked or damaged, do not insert into charger. Electric shock or electrocution may result. Damaged battery packs should be returned to service center for recycling.

**NOTE:** Battery storage and carrying caps are provided for use whenever the battery is out of the tool or charger. Remove cap before placing battery in charger or tool.

**▲ WARNING:** Fire hazard. Do not store or carry battery so that metal objects can contact exposed battery terminals. For example, do not place battery in aprons, pockets, tool boxes, product kit boxes, drawers, etc., with loose nails, screws, keys, etc. without battery cap. **Transporting batteries can possibly cause fires if the battery terminals inadvertently come in contact with conductive materials such as keys, coins, hand tools and the like.** The US Department of Transportation Hazardous Material Regulations (HMR) actually prohibit transporting batteries in commerce or on airplanes (i.e., packed in suitcases and carry-on luggage) UNLESS they are properly protected from short circuits. So when transporting individual batteries, make sure that the battery terminals are protected and well insulated from materials that could contact them and cause a short circuit.

**▲ CAUTION:** Battery pack must be securely attached to tool. If battery pack is detached, personal injury may result.

#### The RBRC™ Seal

The RBRC™ (Rechargeable Battery Recycling Corporation) Seal on the nickel cadmium and nickel metal hydride batteries (or battery packs) indicate that the costs to recycle these batteries (or battery packs) at the end of their useful life have already been paid by DEWALT. In some areas, it is illegal to place spent nickel cadmium and nickel metal hydride batteries in the trash or municipal solid waste stream and the RBRC program provides an environmentally conscious alternative.

RBRC™ in cooperation with DEWALT and other battery users, has established programs in the United States and Canada to facilitate the collection of spent nickel cadmium and nickel metal hydride batteries. Help protect our environment and conserve natural resources by returning the spent nickel cadmium and nickel metal hydride batteries



to an authorized DEWALT service center or to your local retailer for recycling. You may also contact your local recycling center for information on where to drop off the spent battery.

RBRC™ is a registered trademark of the Rechargeable Battery Recycling Corporation.

### Important Safety Instructions for Battery Chargers

**SAVE THESE INSTRUCTIONS:** This manual contains important safety instructions for battery chargers.

- Before using charger, read all instructions and cautionary markings on charger, battery pack, and product using battery pack.

**▲ DANGER:** Electrocutation hazard. 120 volts are present at charging terminals. Do not probe with conductive objects. Electric shock or electrocution may result.

**▲ WARNING:** Shock hazard. Do not allow any liquid to get inside charger. Electric shock may result.

**▲ CAUTION:** Burn hazard. To reduce the risk of injury, charge only DEWALT nickel cadmium rechargeable batteries. Other types of batteries may burst causing personal injury and damage.

**▲ CAUTION:** Under certain conditions, with the charger plugged in to the power supply, the exposed charging contacts inside the charger can be shorted by foreign material. Foreign materials of a conductive nature such as, but not limited to, steel wool, aluminum foil, or any buildup of metallic particles should be kept away from charger cavities. Always unplug the charger from the power supply when there is no battery pack in the cavity. Unplug charger before attempting to clean.

- DO NOT attempt to charge the battery pack with any chargers other than the ones in this manual.** The charger and battery pack are specifically designed to work together.
- These chargers are not intended for any uses other than charging DEWALT rechargeable batteries.** Any other uses may result in risk of fire, electric shock or electrocution.
- Do not expose charger to rain or snow.**
- Pull by plug rather than cord when disconnecting charger.** This will reduce risk of damage to electric plug and cord.
- Make sure that cord is located so that it will not be stepped on, tripped over, or otherwise subjected to damage or stress.**
- Do not use an extension cord unless it is absolutely necessary.** Use of improper extension cord could result in risk of fire, electric shock, or electrocution.
- An extension cord must have adequate wire size (AWG or American Wire Gauge) for safety.** The smaller the gauge number of the wire, the greater the capacity of the cable, that is 16 gauge has more capacity than 18 gauge. When using more than one extension to make up the total length, be sure each individual extension contains at least the minimum wire size.





- c. Move charger and battery pack to a location where the surrounding air temperature is approximately 65°F - 75°F (18° - 24°C).
- d. If charging problems persist, take the tool, battery pack and charger to your local service center.
4. The battery pack should be recharged when it fails to produce sufficient power on jobs which were easily done previously. **DO NOT CONTINUE** to use under these conditions. Follow the charging procedure. You may also charge a partially used pack whenever you desire with no adverse affect on the battery pack.
5. Under certain conditions, with the charger plugged into the power supply, the exposed charging contacts inside the charger can be shorted by foreign material. Foreign materials of a conductive nature such as, but not limited to, steel wool, aluminum foil, or any buildup of metallic particles should be kept away from charger cavities. Always unplug the charger from the power supply when there is no battery pack in the cavity. Unplug charger before attempting to clean.
6. Do not freeze or immerse charger in water or any other liquid.

**⚠ WARNING:** Shock hazard. Don't allow any liquid to get inside charger. Electric shock may result. To facilitate the cooling of the battery pack after use, avoid placing the charger or battery pack in a warm environment such as in a metal shed, or an uninsulated trailer.

**⚠ CAUTION:** Never attempt to open the battery pack for any reason. If the plastic housing of the battery pack breaks or cracks, return to a service center for recycling.

## Installing and Removing the Battery Pack

**⚠ CAUTION:** Engage contact trip lock-off before removing or installing battery.

FIG. 3

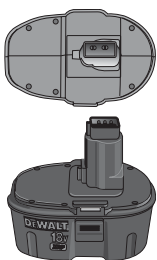
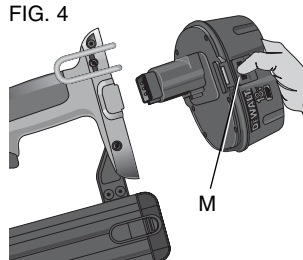

FIG. 4



**NOTE:** Make sure your battery pack is fully charged.

**To install the battery pack into the tool handle,** align the base of the tool with the notch inside the tool's handle and slide the battery pack firmly into the handle until you hear the lock snap into place.

**To remove the battery pack from the tool,** press the release buttons (M) and firmly pull the battery pack out of the tool handle. Insert it into the charger as described in the charger manual (Fig. 4).

## COMPONENTS

**⚠ WARNING:** Lock off trigger, disconnect battery pack from tool and remove fasteners from magazine before making adjustments or personal injury may result.

Refer to Figure 1 at the beginning of this manual for a complete list of components.

## OPERATION

**⚠ WARNING:** Read the section titled **Important Safety Instructions for Nailers** at the beginning of this manual. Always wear eye and ear protection when operating this tool. Keep the nailer pointed away from yourself and others. For safe operation, complete the following procedures and checks before each use of the nailer.

1. Wear proper eye, hearing and respiratory protection.
2. Remove battery pack from tool.
3. Lock the pusher in the back position and remove all fasteners from the magazine.
4. Check for smooth and proper operation of contact trip and pusher assemblies. Do not use tool if either assembly is not functioning properly. **NEVER** use a tool that has the contact trip restrained in the up position.
5. **NEVER** use a tool that has damaged parts.

**⚠ WARNING:** To reduce the risk of personal injury, disconnect battery pack from tool before performing maintenance, clearing a jammed fastener, leaving work area, moving tool to another location or handing the tool to another person.

## Mode Selection

**⚠ WARNING:** Always wear proper eye [ANSI Z87.1 (CAN/CSA Z94.3)] and ANSI S12.6 (S3.19) hearing protection when operating tool.

The DEWALT cordless nailers are assembled in accordance with the ANSI Standard SNT-101-2002.

Before operating this tool, look at the selector switch to determine the actuation mode. Read all instructions before selecting actuation mode.

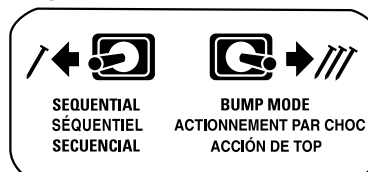

**⚠ WARNING:** Keep fingers AWAY from trigger when not driving fasteners to avoid accidental firing. **NEVER** carry tool with finger on trigger. In bump mode tool will fire a fastener if safety is bumped while trigger is depressed.

## SEQUENTIAL ACTION /

Use sequential action for intermittent nailing where very careful and accurate placement and depth control is desired.

## To operate the nailer in sequential action mode:

1. Flip the switch located on the body of the tool just between the trigger and magazine to the left, as shown in Figure 6.
2. Fully depress nosepiece against the work surface (motor will start).
3. Pull trigger (nail will drive into work surface).
4. Release trigger.
5. Lift nosepiece off work surface.
6. Repeat steps 2 through 4 for next application.

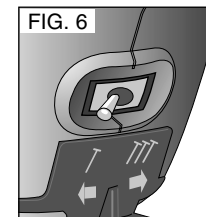

**⚠ CAUTION:** The contact trip needs to be depressed followed by a trigger pull for each nail followed by a release of both the contact trip and trigger after each nail.

## BUMP ACTION ///

Bump action is intended for rapid nailing on flat, stationary surfaces.

When using bump action, two methods are available: **place actuation** and **bump actuation**.

Flip the switch located on the body of the tool just between the trigger and magazine to the right as shown in Figure 7.

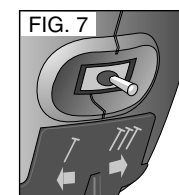

**To operate the tool using the PLACE ACTUATION method:**

**⚠ WARNING:** A nail will fire each time the trigger is depressed as long as the contact trip remains depressed.

1. Depress the contact trip against the work surface.
2. Depress the trigger.

**To operate the tool using the BUMP ACTUATION method:**

1. Depress the trigger.
2. Push the contact trip against the work surface. As long as the trigger is depressed, the tool will fire a nail every time the contact trip is depressed. This allows the user to drive multiple nails in sequence.

**⚠ CAUTION:** Do not keep trigger depressed when tool is not in use. Keep the contact trip lock-off engaged in the locked position when the tool is not in use.

## Preparing the tool

**⚠ CAUTION:** **NEVER** spray or in any other way apply lubricants or cleaning solvents inside the tool. This can seriously affect the life and performance of the tool.

**NOTE:** The battery pack is not fully charged out of the carton. Follow instructions outlined (see **Charging Procedures**).

1. Read the **Safety Instruction section of this manual**.
2. Wear eye and ear protection.







## Suspension Hook (Fig. 12)

**⚠ WARNING:** Remove nails from magazine before making any adjustments or servicing this tool. Failure to do so may result in serious injury.

**⚠ WARNING:** To reduce the risk of serious personal injury, disconnect battery pack from tool before making any adjustments, changing accessories, servicing, or moving the tool. Such preventative safety measures reduce the risk of starting the tool accidentally.

**⚠ CAUTION:** When not in use, place tool on its side on a stable surface where it will not cause a tripping or falling hazard. Some tools with large battery packs will stand upright on the battery pack but may be easily knocked over.

The DEWALT cordless nailers include an integrated suspension hook (J) and can be attached to either side of the tool to accommodate left- or right-handed users.

If the hook is not desired at all, it can be removed from the tool.

### TO REMOVE SUSPENSION HOOK

1. Remove battery pack from tool.
2. To switch the tool from right- to left-hand usage simply remove the screw and reassemble on the other side.
3. Replace battery pack.

## MAINTENANCE

**⚠ WARNING:** To reduce the risk of serious personal injury, disconnect battery pack from tool before making any adjustments, changing accessories, servicing, or moving the tool. Such preventative safety measures reduce the risk of starting the tool accidentally.

### Daily Maintenance Chart

<b>ACTION</b>	Clean magazine, pusher, and contact trip mechanism.
<b>WHY</b>	Permits smooth operation of magazine, reduces wear, and prevents jams.
<b>HOW</b>	The use of oils, lubricants periodically or solvents is not recommended as they tend to attract debris.
<b>ACTION</b>	Before each use, check to insure all screws, nuts and fasteners are tight and undamaged.
<b>WHY</b>	Prevents jams and premature failure of tool parts.
<b>HOW</b>	Tighten loose screws or other fasteners using the appropriate Allen wrench or screwdriver

## Cleaning

**⚠ WARNING:** To reduce the risk of serious personal injury, disconnect battery pack from tool before cleaning and inspection. Make sure tool is in proper working condition before placing the tool back in use or serious personal injury may result.

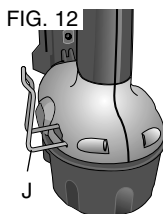

**⚠ CAUTION:** When cleaning, use only a damp cloth on plastic parts. Many household cleaners contain chemicals which could seriously damage plastic parts. Also, do not use gasoline, turpentine, lacquer or paint thinner, dry cleaning fluids or similar products which may seriously damage plastic parts. Never let any liquid get inside the tool; never immerse any part of the tool into a liquid.

### CHARGER CLEANING INSTRUCTIONS

**⚠ WARNING:** To reduce the risk of personal injury, disconnect the charger from the AC outlet before cleaning. Dirt and grease may be removed from the exterior of the charger using a cloth or soft non-metallic brush. Do not use water or any cleaning solutions

### Lubrication

**⚠ CAUTION:** NEVER spray or in any other way apply lubricants or cleaning solvents inside the tool. This can seriously affect the life and performance of the tool.

DEWALT tools are properly lubricated at the factory and are ready for use.

However, it is recommended that, once a year, you take or send the tool to a certified service center for a thorough cleaning and inspection.

### Repairs

**⚠ WARNING:** To reduce the risk of serious personal injury, remove nails from magazine before making any adjustments or servicing this tool.

To assure product SAFETY and RELIABILITY, repairs, maintenance and adjustment (including brush inspection and replacement) should be performed by a DEWALT factory service center, a DEWALT authorized service center or other qualified service personnel. Always use identical replacement parts. Refer to the **Troubleshooting Guide** at the end of this section.

### Accessories

**⚠ WARNING:** Since accessories, other than those offered by DEWALT, have not been tested with this product, use of such accessories with this tool could be hazardous. To reduce the risk of injury, only DEWALT, recommended accessories should be used with this product.

Recommended accessories for use with your tool are available at extra cost from your local dealer or authorized service center. If you need assistance in locating any accessory, please contact DEWALT Industrial Tool Co., 701 East Joppa Road, Baltimore, MD 21286, call 1-800-4-DEWALT (1-800-433-9258) or visit our website [www.dewalt.com](http://www.dewalt.com).



## Three Year Limited Warranty

DEWALT will repair, without charge, any defects due to faulty materials or workmanship for three years from the date of purchase. This warranty does not cover part failure due to normal wear or tool abuse. For further detail of warranty coverage and warranty repair information, visit [www.dewalt.com](http://www.dewalt.com) or call 1-800-4-DEWALT (1-800-433-9258). This warranty does not apply to accessories or damage caused where repairs have been made or attempted by others. This warranty gives you specific legal rights and you may have other rights which vary in certain states or provinces.

In addition to the warranty, DEWALT tools are covered by our:

### 1 YEAR FREE SERVICE

DEWALT will maintain the tool and replace worn parts caused by normal use, for free, any time during the first year after purchase.

### 2 YEARS FREE SERVICE ON DEWALT BATTERY PACKS

DC9096, DC9091, DC9071, DC9360 and DC9280

### 90 DAY MONEY BACK GUARANTEE

If you are not completely satisfied with the performance of your DEWALT Power Tool, Laser, or Nailer for any reason, you can return it within 90 days from the date of purchase with a receipt for a full refund – no questions asked.

**LATIN AMERICA:** This warranty does not apply to products sold in Latin America. For products sold in Latin America, see country specific warranty information contained either in the packaging, call the local company or see website for warranty information.

**FREE WARNING LABEL REPLACEMENT:** If your warning labels (Fig. 24) become illegible or are missing, call 1-800-4-DEWALT for a free replacement.

FIG. 24

**DC608** 18 V DC   
 2" (50mm) 18 GA.  
 BRAD NAILER  
 5/8" - 2" (16-50mm) x 18 GAUGE BRAD NAILS  
 ACCEPTS ONLY 18 GAUGE FASTENERS

**WARNING** **AVERTISSEMENT** READ AND UNDERSTAND TOOL LABELS AND MANUAL. FAILURE TO FOLLOW WARNINGS COULD RESULT IN DEATH OR SERIOUS INJURY. OPERATORS AND OTHERS IN WORK AREA MUST WEAR ANSI Z87.1 SAFETY GLASSES WITH SIDE SHIELDS. KEEP FINGERS AWAY FROM TRIGGER WHEN NOT DRIVING FASTENERS TO AVOID ACCIDENTAL FIRING. CHOICE OF TRIGGERING METHOD IS IMPORTANT. CHECK MANUAL FOR TRIGGERING OPTIONS. NEVER DISABLE LOCK-OFF. USE LOCK-OFF WHEN TOOL IS NOT IN USE. ENSURE TRIGGER AND CONTACT TRIP OPERATE PROPERLY BEFORE USE. NEVER POINT TOOL AT YOURSELF OR OTHERS IN WORK AREA. REMOVE BATTERY WHEN CHECKING PROPER OPERATION OF CONTACT TRIP AND TRIGGER, CLEARING JAMS, OR SERVICING. USE ONLY WITH DEWALT BATTERIES AND CHARGER. A TITRE PREVENTIF. LIRE LE GUIDE. DEWALT INDUSTRIAL TOOL CO., BALTIMORE, MD 21286 USA FOR SERVICE INFORMATION, CALL 1-800-4-DEWALT www.DeWALT.com



TO SELECT ACTUATION MODE SLIDE SWITCH LEFT OR RIGHT.  
 PARA AJUSTAR EL MODO DE FUNCIONAMIENTO, DESLICE EL INTERRUPTOR HACIA LA DERECHA O HACIA LA IZQUIERDA.

 SEQUENTIAL  
 SECUENCIAL

 BUMP MODE  
 DISPARO POR CONTACTO

**ADVERTENCIA** POR FAVOR LEA DETENIDAMENTE Y COMPRENDA EL MANUAL DE INSTRUCCIONES Y LAS ETIQUETAS. EL NO OBEDECER LAS ADVERTENCIAS SEÑALADAS PODRIA RESULTAR EN SERIAS LESIONES PERSONALES U OCASIONAR LA MUERTE. TODO OPERARIO Y DEMAS PERSONAS EN EL AREA DE TRABAJO DEBERA LLEVAR ANTELOS DE PROTECCION ANSI Z87.1 CON GUARDIAS LATERALES. MANTENGA LOS DEDOS ALEJADOS DEL GATILLO CUANDO NO ESTE CLAVANDO A FIN DE NO ACCIONAR LA HERRAMIENTA INADVERTIDAMENTE. EL METODO DE DISPARO ES IMPORTANTE. CONSULTE LAS OPCIONES QUE OFERCE EL MANUAL. NUNCA DESHABILITE EL SEGURO. UTILICE EL SEGURO CUANDO LA HERRAMIENTA NO SE ENCUENTRE EN FUNCIONAMIENTO. ASEGURESE QUE EL GATILLO Y EL DISPARADOR POR CONTACTO FUNCIONEN DEBIDAMENTE ANTES DE ACCIONAR LA HERRAMIENTA. JAMAS ORIENTE LA HERRAMIENTA HACIA SI MISMO NI HACIA LAS DEMAS PERSONAS EN LA ZONA DE TRABAJO. RETIRE LA BATERIA DE LA HERRAMIENTA CUANDO PRESTE CUALQUIER TIPO DE MANTENIMIENTO, CUANDO DESTABE LOS SUJETADORES O CUANDO VERIFIQUE EL FUNCIONAMIENTO APROPIADO DEL DISPARADOR POR CONTACTO O DEL GATILLO. LA HERRAMIENTA SE DEBERA UTILIZAR SOLAMENTE CON LAS BATERIAS Y CON LOS CARGADORES DEWALT.

**AVERTISSEMENT** LIRE ET COMPRENDEZ LES ÉTIQUETTES DE L'OUTIL ANSSI QUE LE GUIDE D'UTILISATION. LE NON-RESPECT DES AVERTISSEMENTS PRÉSENTE DES RISQUES DE DÉCÈS OU DE BLESSURES GRAVES. LES PERSONNES QUI UTILISENT L'OUTIL ET LES PERSONNES QUI SE TROUVENT DANS LA ZONE DE TRAVAIL DOIVENT PORTER DES LUNETTES DE SÉCURITÉ À ÉCRANS LATÉRAUX CONFORMES À LA NORME ANSI Z87.1. ÉLOIGNER LES DOIGTS DE LA DÉTENTE LORSQU'ON N'ENFONCE PAS D'ATTACHES AFIN D'ÉVITER LE FONCTIONNEMENT ACCIDENTEL DE L'OUTIL. LE CHOIX DE LA MÉTHODE D'AGRAFAGE EST IMPORTANT. VÉRIFIER LES OPTIONS DE DÉTENTE DANS LE GUIDE D'UTILISATION. NE NEUTRALISEZ JAMAIS LOCK-OFF. UTILISER LE DISPOSITIF DE VERROUILLAGE EN MODE HORS TENSION LORSQUE L'OUTIL NE SERT PAS. S'ASSURER QUE LA DÉTENTE ET LE DÉCLENCHEUR FONCTIONNENT CONVENABLEMENT AVANT D'UTILISER L'OUTIL. NE JAMAIS POINTER L'OUTIL VERS SOI OU VERS D'AUTRES PERSONNES DANS LA ZONE DE TRAVAIL. ENLEVEZ LA BATTERIE QUAND : VÉRIFICATION DE L'OPÉRATION APPROPRIÉE OU VOYAGE ET LE DÉCLENCHEMENT DE CONTACT, LES SOUVRAGES DÉGAGÉANTS, OU ENTRETIEN. EMPLOYEZ SEULEMENT AVEC LES BATTERIES ET LE CHARGEUR DE DEWALT.

### TROUBLESHOOTING GUIDE

MANY COMMON PROBLEMS CAN BE SOLVED EASILY BY UTILIZING THE CHART BELOW. FOR MORE SERIOUS OR PERSISTENT PROBLEMS, CONTACT A DEWALT SERVICE CENTER OR CALL 1-(800)-4-DEWALT.

**⚠ WARNING: TO REDUCE THE RISK OF SERIOUS PERSONAL INJURY, ALWAYS DISCONNECT BATTERY PACK FROM TOOL BEFORE ALL REPAIRS**

SYMPTOM	CAUSE	FIX
Tool doesn't turn on (Headlights don't turn on)	Tool internal electronics not reset Low battery charge or damaged battery Terminals are dirty or damaged Contact trip lock is in a locked position Bent contact trip Damaged internal electronics	Remove battery, wait 3 seconds and reinsert Charge or replace battery See authorized service center Unlock contact trip lock See authorized service center See authorized service center
Tool doesn't actuate (Headlights on, motor does not run)	Motor stops running after 2 seconds Contact trip or trigger not depressed Damaged trigger Bent contact trip Contact trip lock in the locked position (Sequential mode only) Damaged internal electronics	Normal operation; release trigger or contact trip and redepress See instruction manual See authorized service center See authorized service center Unlock contact trip lock  See authorized service center
Tool doesn't actuate (Headlights flash 4 times)	Low battery charge or damaged battery	Charge or replace battery
Tool doesn't actuate (Headlights flash continuously)	Jammed fastener  Jammed mechanism	Remove the battery, clear the jammed fastener, (push driver blade back up manually if necessary) and reinsert battery pack See authorized service center
Tool doesn't actuate (Headlights on, motor runs)	Damaged internal electronics	See authorized service center
Tool doesn't actuate (Headlights on, motor runs, driver blade stuck down)	Damaged return system Debris in nosepiece Damaged driver/return assembly	Replace return system; see authorized service center Clean nosepiece Replace driver/return assembly; see authorized service center
Tool operates, but does not drive the fastener fully	Low battery charge or damaged battery Depth adjustment set too shallow Tool not firmly applied to workpiece Material and fastener length too rigorous an application Damaged or worn driver blade tip Damaged or worn driver/return assembly	Charge or replace battery Rotate depth adjustment wheel to a deeper setting See instruction manual Choose appropriate material or fastener length  Replace driver/return assembly; see authorized service center Replace driver/return assembly; see authorized service center
Tool operates, but no fastener driven	No fasteners in magazine Wrong size or angle fasteners Debris in nosepiece Debris in magazine Worn magazine Damaged or worn driver blade Damaged pusher spring	Load fasteners into magazine Use only recommended fasteners Clean nosepiece Clean magazine Replace magazine; see authorized service center Replace driver/return assembly; see authorized service center Replace spring; see authorized service center
Jammed fastener	Wrong size or angle fasteners Damaged or worn driver blade Material and fastener length too rigorous an application Low battery charge or damaged battery Debris in nosepiece Debris in magazine Worn magazine Worn or damaged pusher spring	Use only recommended fasteners Replace driver/return assembly; see authorized service center Material or fastener length inappropriate  Charge or replace battery Clean nosepiece Clean magazine Replace magazine; see authorized service center Replace spring; see authorized service center



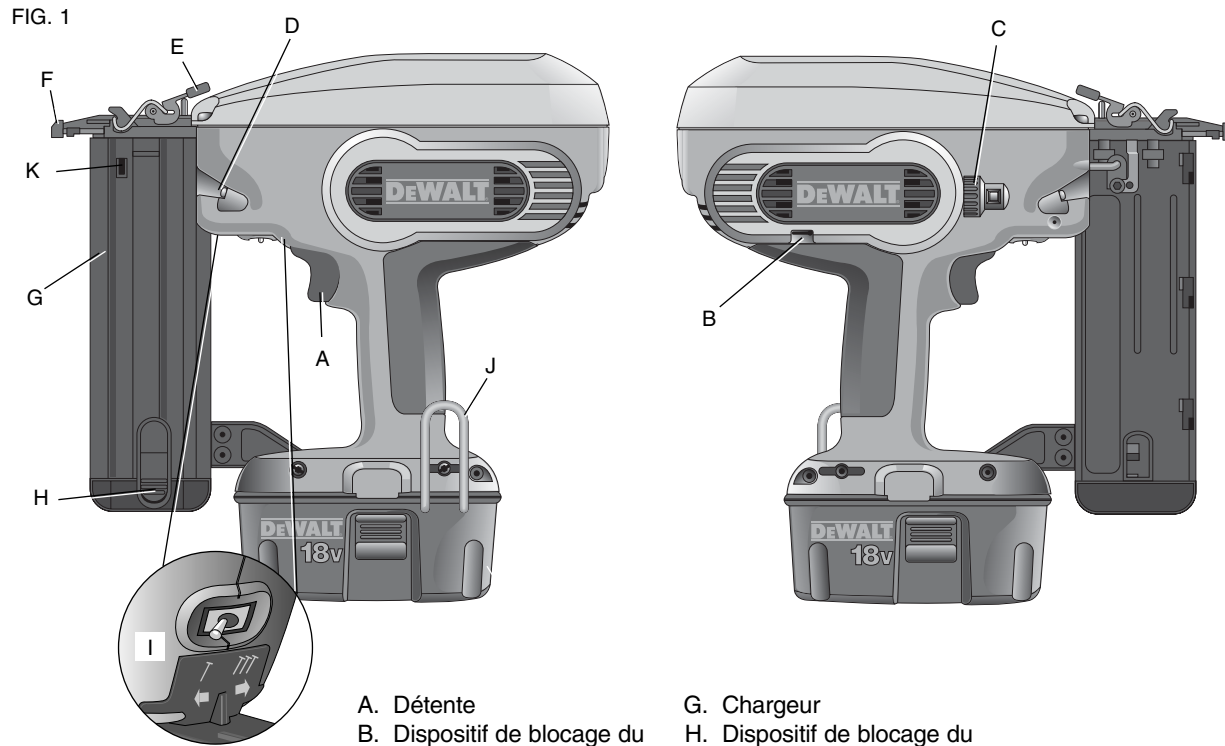

- A. Détente
- B. Dispositif de blocage du déclencheur
- C. Molette de réglage de profondeur
- D. Témoin indicateur du système d'éclairage/de pile faible/de blocage
- E. Loquet de dégagement
- F. Déclencheur par contact
- G. Chargeur
- H. Dispositif de blocage du poussoir
- I. Sélecteur de mode choc/séquentiel
- J. Crochet pour rangement, à droite ou à gauche
- K. Indicateur de bas niveau de clous



### Définitions : lignes directrices en matière de sécurité

Les définitions ci-dessous décrivent le niveau de danger pour chaque mot-indicateur employé. Lire le mode d'emploi et porter une attention particulière à ces symboles.

**⚠ DANGER** : indique une situation dangereuse imminente qui, si elle n'est pas évitée, **causera la mort ou des blessures graves**.

**⚠ AVERTISSEMENT** : indique une situation potentiellement dangereuse qui, si elle n'est pas évitée, **pourrait causer la mort ou des blessures graves**.

**⚠ MISE EN GARDE** : indique une situation potentiellement dangereuse qui, si elle n'est pas évitée, **peut causer des blessures mineures ou modérées**.

**MISE EN GARDE** : utilisé sans le symbole d'alerte de sécurité, indique une situation potentiellement dangereuse qui, si elle n'est pas évitée, **peut causer des dommages matériels**.

### FICHE TECHNIQUE DE L'OUTIL

Mode de tir	Sélectif
Tension	18
Hauteur	286 mm (11,25 po)
Largeur	89 mm (3,5 po)
Longueur	292 mm (11,5 po)
Poids	3,4 kg (7,5 lb)
Angle du chargeur	0°
Capacité du chargeur	jusqu'à 110 clous

### SPÉCIFICATIONS RELATIVES AUX CLOUS

	<b>Droits</b>
Longueurs des clous	16 mm, 19 mm, 25 mm, 29 mm, 30 mm, 32 mm, 33 mm, 35 mm, 38 mm, 40 mm, 44 mm, 50 mm (5/8 po, 3/4 po, 1 po, 1 1/8 po, 1 3/16 po, 1 1/4 po, 1 5/16 po, 1 3/8 po, 1 1/2 po, 1 9/16 po, 1 3/4 po, 2 po)
Diamètre de la tige	calibre 18
Angle de tir des clous	0°

POUR TOUTE QUESTION OU TOUT COMMENTAIRE SUR CET OUTIL OU SUR TOUT AUTRE OUTIL DEWALT, COMPOSER LE NUMÉRO SANS FRAIS SUIVANT : 1-800-4-DEWALT (1-800-433-9258).

## Règles générales de sécurité concernant les outils à piles

**AVERTISSEMENT!** Lire et assimiler toutes les directives. Le non-respect de toutes les directives indiquées ci-dessous peut entraîner des risques de décharge électrique, d'incendie ou de blessures graves.

### CONSERVER CES DIRECTIVES

#### ESPACE DE TRAVAIL

- **Tenir l'espace de travail propre et bien éclairé.** Les établis encombrés et les endroits sombres sont souvent propices aux accidents.
- **Ne pas faire fonctionner d'outils électriques dans un milieu déflagrant, par exemple en présence de liquides, de gaz ou de poussières inflammables.** Les outils électriques produisent des étincelles qui pourraient enflammer la poussière ou les vapeurs.
- **Éloigner les curieux, les enfants et les visiteurs lors de l'utilisation d'un outil électrique.** Une distraction pourrait vous en faire perdre la maîtrise.

#### SÉCURITÉ EN MATIÈRE D'ÉLECTRICITÉ

- **Ne pas utiliser le cordon de façon abusive. Ne jamais utiliser le cordon d'alimentation pour transporter l'outil. Tenir le cordon éloigné de la chaleur, de l'huile, des bords tranchants et des pièces mobiles. Remplacer immédiatement tout cordon endommagé.** Un cordon d'alimentation endommagé peut provoquer un incendie.
- **Un outil à piles intégrées ou fonctionnant sur un bloc-piles externe doit être rechargé uniquement au moyen du chargeur prévu pour les piles utilisées.** L'utilisation d'un chargeur qui convient à un type de bloc-piles risque de provoquer un incendie s'il est utilisé avec un autre type de bloc-piles.
- **Utiliser l'outil fonctionnant sur piles uniquement avec le bloc-piles conçu spécialement pour l'outil.** L'utilisation de toute autre pile peut provoquer un incendie.

#### SÉCURITÉ PERSONNELLE

- **Rester vigilant, faire attention au travail en cours et faire preuve de jugement dans l'utilisation de tout outil électrique. Ne pas utiliser d'outil en cas de fatigue ou sous l'emprise de drogues, d'alcool ou de médicaments.** Un simple moment d'inattention en utilisant un outil électrique peut entraîner des blessures graves.
- **S'habiller de manière appropriée. Ne pas porter de vêtements amples ni de bijoux. Attacher les cheveux longs. Tenir les cheveux, les vêtements et les gants**

**hors de portée des pièces en mouvement.** Les vêtements amples, bijoux ou cheveux longs pourraient s'enchevêtrer dans les pièces mobiles. Se tenir éloigné des événements puisque ces derniers recouvrent souvent des pièces en mouvement.

- **Éviter les démarrages intempestifs. S'assurer que le dispositif de blocage du déclencheur est en position verrouillée avant d'insérer le bloc-piles.** Transporter un outil alors que votre doigt repose sur la détente ou insérer le bloc-piles dans un outil alors que la détente est en position marche risque de provoquer un accident.
- **Retirer les clés de réglage ou les clés à ouverture fixe avant de mettre l'outil en marche.** Une clé à molette ou une clé de réglage qui est laissée fixée à une partie mobile de l'outil peut entraîner des blessures.
- **Ne pas trop tendre les bras. Conserver son équilibre en tout temps.** Un équilibre convenable permettra de maîtriser l'outil lors de situations inattendues.
- **Utiliser un équipement de sécurité. Toujours porter une protection oculaire.** Selon les conditions, porter un masque antipoussière, des chaussures de sécurité antidérapantes, un casque de sécurité ou une protection auditive.

#### UTILISATION ET ENTRETIEN DE L'OUTIL

- **Utiliser des brides de fixation ou tout autre dispositif de fixation permettant de soutenir et de retenir la pièce sur une plate-forme stable.** Tenir la pièce avec la main ou contre son corps est instable et risque de provoquer une perte de maîtrise de l'outil.
- **Ne pas forcer l'outil. Utiliser le bon outil pour votre application.** L'outil approprié effectuera un meilleur travail, de façon plus sûre et à la vitesse pour laquelle il a été conçu.
- **Ne pas utiliser l'outil si l'interrupteur ne fonctionne pas.** Tout outil qui ne peut être réglé par l'interrupteur est dangereux et doit être réparé.
- **Débrancher le bloc-piles de l'outil ou régler l'interrupteur à la position de verrouillage ou d'arrêt avant d'effectuer tout réglage, de changer d'accessoire ou de ranger l'outil.** De telles mesures de sécurité préventives réduisent le risque de mettre l'outil en marche accidentellement.
- **Ranger les outils inutilisés hors de portée des enfants et des personnes non formées à leur utilisation.** Les outils sont dangereux entre les mains d'utilisateurs inexpérimentés.
- **Lorsque le bloc-piles n'est pas utilisé, le tenir éloigné des objets métalliques, notamment des trombones, de la monnaie, des clés, des clous, des vis, etc., qui peuvent établir une connexion entre les deux bornes.** Le court-circuit des bornes du bloc-piles risque de provoquer des étincelles, des brûlures ou un incendie.

- **Vérifier les pièces mobiles afin de s'assurer qu'elles sont bien alignées et qu'elles ne restent pas grippées. Vérifier également les pièces afin de s'assurer qu'il n'y a aucun bris ni aucune autre condition susceptible de nuire au bon fonctionnement de l'outil. En cas de dommages, faire réparer l'outil avant de l'utiliser.** Beaucoup d'accidents sont causés par des outils mal entretenus.
- **N'utiliser que les accessoires conseillés par le fabricant pour le modèle de l'outil.** Des accessoires qui conviennent à un outil peuvent devenir dangereux lorsqu'ils sont utilisés avec un autre outil.

#### RÉPARATION

- **Toute réparation de l'outil ne doit être effectuée que par des réparateurs professionnels.** Toute réparation ou tout entretien réalisé par un personnel non formé peut entraîner des risques de blessures.
- **Pour réparer un outil, n'utiliser que des pièces de rechange identiques. Suivre les directives figurant à la rubrique Entretien du mode d'emploi.** L'utilisation de pièces non autorisées ou le non-respect des directives d'entretien peuvent entraîner des risques de décharge électrique ou de blessure.

## Instructions de sécurité importantes pour les cloueuses

**AVERTISSEMENT :** lors de l'utilisation de tout modèle de cloueuse, suivre toutes les mesures de sécurité, décrites ci-après, pour éviter un risque de décès ou de blessures graves. Lire et assimiler toutes les directives avant d'utiliser l'outil.

- **Tenir l'outil par sa surface de prise isolée dans une situation où l'outil de coupe peut entrer en contact avec un câblage dissimulé.** Tout contact avec un fil « sous tension » mettra « sous tension » les pièces métalliques exposées de l'outil et provoquera une décharge électrique chez l'opérateur de l'outil.
- **L'outil actionné pourrait projeter des débris, de la colle d'assemblage ou de la poussière, qui peuvent tous provoquer des lésions oculaires à l'opérateur.** L'opérateur et les autres personnes œuvrant dans la zone de travail DOIVENT porter des lunettes de sécurité munies de protecteurs latéraux. Ces lunettes de sécurité doivent être conformes aux exigences de la norme ANSI Z87.1 (les lunettes homologuées portent l'inscription « Z87 » imprimée ou estampillée). L'employeur a la responsabilité d'imposer le port d'un équipement de protection oculaire par l'opérateur de l'outil et toute personne se trouvant dans la zone immédiate de travail. (fig. A)

FIG. A



- **Toujours porter une protection auditive et toute autre protection convenable lors de l'utilisation de l'outil.** Dans certaines conditions et selon la durée d'utilisation, le bruit émis par ce produit pourrait contribuer à une perte auditive. (fig. A)
- **Débrancher le bloc-piles de l'outil lorsque ce dernier est inutilisé. Toujours retirer le bloc-piles et les attaches du chargeur avant de quitter la zone de travail ou de passer l'outil à un autre opérateur. Ne pas transporter l'outil vers une autre zone de travail qui comprend des échafaudages, des marches, des échelles, etc., avec le bloc-piles inséré. Ne pas effectuer de réglages, d'entretien ou retirer des attaches coincées avec le bloc-piles inséré.**
- **Ne pas retirer, modifier ou rendre inutilisable l'outil, la détente, le dispositif de blocage du déclencheur par contact ou le déclencheur par contact de quelque façon que ce soit.** Ne pas appliquer de ruban ou d'attache sur la détente ou le déclencheur pour la ou le maintenir en position de MARCHE. Ne pas retirer le ressort du déclencheur. Inspecter quotidiennement le bon fonctionnement de la détente et du déclencheur. Une décharge non contrôlée pourrait survenir.
- **Inspecter l'outil avant de l'utiliser. Ne pas utiliser un outil si une quelconque partie de l'outil, de la détente, du dispositif de blocage du déclencheur ou du déclencheur par contact n'est pas fonctionnelle, est débranchée ou modifiée ou ne fonctionne pas correctement.** Les pièces endommagées ou manquantes doivent être réparées ou remplacées avant utilisation. Se reporter à la rubrique **Réparations**.
- **Ne jamais modifier ni altérer l'outil.**
- **Toujours présumer que l'outil contient des attaches.**
- **Ne jamais pointer l'outil sur des collègues ou sur soi-même.** Pas de bousculades! Travailler en toute sécurité! Traiter l'outil comme un instrument essentiel de travail. (fig. B)
- **Éloigner les curieux, les enfants et les visiteurs lors de l'utilisation d'un outil électrique.** Une distraction

FIG. B



FIG. C



FIG. D

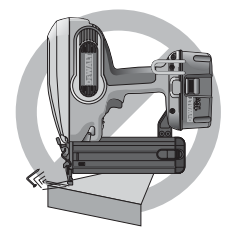

FIG. E

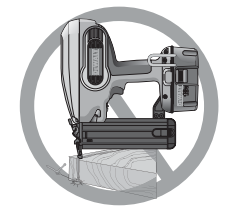

FIG. F

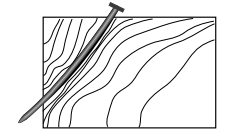

FIG. G



pourrait vous en faire perdre la maîtrise. Verrouiller l'outil dans un endroit sûr, hors de la portée des enfants lorsqu'il n'est pas utilisé.

- **Toujours utiliser le dispositif de blocage du déclencheur lorsque l'outil n'est pas destiné à être utilisé immédiatement.** L'utilisation du dispositif de blocage du déclencheur prévient une décharge intempestive.
- **Ne pas trop tendre les bras. Conserver son équilibre en tout temps.** Une perte d'équilibre risque d'entraîner une blessure. (fig. C)
- **Utiliser l'outil uniquement pour les travaux pour lesquels il a été conçu. Ne pas décharger les attaches à l'air libre ou dans des matériaux trop durs comme le béton, la pierre, le bois très dur, les nœuds ou toute autre matière trop difficile à pénétrer.** Ne pas utiliser le corps de l'outil ou son couvercle supérieur comme marteau. Les attaches éjectées peuvent suivre une trajectoire inattendue et provoquer des blessures. (figs. D, F)
- **Toujours prendre soin d'éloigner les doigts du déclencheur par contact pour prévenir une blessure en cas de relâchement involontaire du poussoir (fig. H)**
- **Se reporter à la rubrique Entretien et Réparations pour obtenir de plus amples renseignements sur l'entretien approprié de l'outil.**
- **Toujours utiliser l'outil dans un endroit propre et éclairé.** S'assurer que la surface de travail est exempte de débris et prendre soin de ne pas perdre l'équilibre lors de travaux en hauteur, comme sur un toit.
- **Ne pas enfoncer d'attaches près du bord de la pièce.** La pièce risque de se fendre, faire ricocher l'attache et blesser l'opérateur ou un collègue de travail. Il est possible que le clou suive le fil du bois et sorte inopinément sur le côté de la pièce. Enfoncer la pointe biseautée du clou perpendiculairement au fil du bois pour réduire le risque de blessures. (figs. E, F et M)
- **Ne pas enfoncer de clous sur les têtes d'autres attaches ou avec l'outil à un angle trop aigu.** Ceci

FIG. H

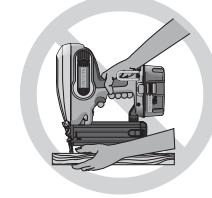

FIG. I



FIG. J

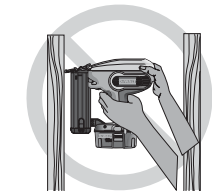

FIG. K

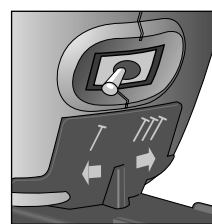
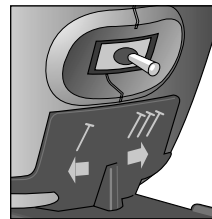

FIG. L



pourrait causer une blessure provoquée par un recul, un coincement d'attache ou un ricochet de clou. (fig. G)

- **Garder les mains et les parties du corps éloignées de la zone immédiate de travail.** Le cas échéant, tenir la pièce à l'aide de serres pour protéger les mains et le corps de dangers potentiels. S'assurer que la pièce est bien fixe avant d'appuyer la cloueuse contre celle-ci. La force du déclencheur peut entraîner le déplacement inopiné de la pièce. (fig. H)
- **Ne pas utiliser d'outil en présence de poussières, de gaz ou d'émanations inflammables.** L'outil peut générer une étincelle qui risque d'enflammer les gaz, provoquant ainsi un incendie. Une étincelle pourrait également être produite si un clou est enfoncé sur un autre clou. (fig. I)
- **Tenir le visage et le corps à l'écart de l'arrière du couvercle de l'outil lors de travaux dans des endroits d'accès limité.** En effet, un recul inopiné peut entraîner un impact au corps, particulièrement lors d'un clouage dans une matière dure ou dense. (fig. J)
- **Saisir l'outil fermement pour en garder la maîtrise tout en lui permettant de reculer hors de la surface de travail lorsque l'attache est enfoncée.** En « mode d'actionnement par choc », si le déclencheur touche la pièce de nouveau avec la détente enfoncée, la cloueuse se déclenchera.
- **Le choix de la méthode de déclenchement est important.** Consulter le manuel pour connaître les options de déclenchement.

#### SÉLECTEUR DE MODE CHOC/ SÉQUENTIEL

Actionnement en mode séquentiel / (fig. K)

- **Lorsqu'on utilise l'outil par actionnement en mode séquentiel, ne pas l'actionner à moins qu'il ne soit fermement appuyé contre la pièce.**

Actionnement par choc // (fig. L)

- **Lors de l'utilisation de l'outil en mode choc, être prudent afin d'éviter le double déclenchement en raison du recul de l'outil.** On peut enfoncer involontairement des clous si le déclencheur touche de nouveau la pièce inopinément.



FIG. M

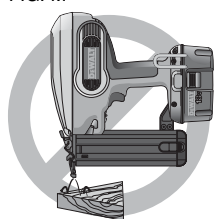

FIG. N

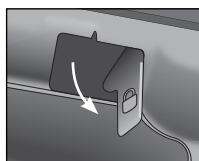
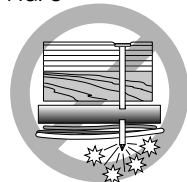

FIG. O



### POUR ÉVITER LES DOUBLES DÉCLENCHEMENTS :

- Ne pas presser l'outil contre la pièce avec trop de force.
- Permettre à l'outil d'effectuer complètement son mouvement de recul après chaque actionnement.
- Utiliser la détente pour l'actionnement en mode séquentiel.

- **Lorsqu'on utilise l'« actionnement par coup » de la cloueuse pour clous de finition, il faut toujours bien maîtriser l'outil.** Un positionnement imprécis de l'outil peut entraîner une décharge mal dirigée d'une attache.

- **Ne pas enfoncer de clous sur les têtes d'autres attaches.** Cette pratique risque de provoquer un fort recul, de coincer des attaches ou de faire ricocher des clous. (fig. M)

- **S'informer de l'épaisseur du matériau lorsque vous utilisez une cloueuse.** Un clou en saillie peut causer des blessures.
- **RÉGLAGE DE LA PROFONDEUR : pour réduire les risques de blessures graves lors de l'actionnement accidentel de l'outil lorsqu'on tente de régler la profondeur, TOUJOURS :**
  - Retirer le bloc-piles.
  - Engager le dispositif de blocage du déclencheur (fig. N).
  - Éviter tout contact avec la détente lors des réglages.
- **Ne pas enfoncer des clous à l'aveuglette dans les murs, les planchers et autres zones de travail.** Des attaches enfoncées dans des fils électriques sous tension, de la plomberie ou d'autres types d'obstacles peuvent entraîner des blessures. (fig. O)
- **Rester vigilant, faire attention au travail en cours et faire preuve de jugement dans l'utilisation de tout outil électrique. Ne pas utiliser d'outil en cas de fatigue ou sous l'emprise de drogues, d'alcool ou de médicaments.** Un simple moment d'inattention en utilisant un outil électrique peut entraîner des blessures graves.

⚠ **AVERTISSEMENT :** l'utilisation de ce produit vous exposera à des substances chimiques qui, dans l'État de Californie, sont reconnues cancérigène et susceptibles d'entraîner des anomalies congénitales et d'autres dangers relatifs à la reproduction. **Ne pas inhaler les vapeurs et la poussière, et se laver les mains après utilisation.**

- **Éviter tout contact prolongé avec la poussière soulevée par cet outil ou autres outils électriques. Porter des vêtements de protection et nettoyer les parties exposées du corps avec de l'eau savonneuse.** S'assurer de bien se protéger afin d'éviter d'absorber par la bouche, les yeux ou la peau des produits chimiques nocifs.

⚠ **AVERTISSEMENT :** Cet outil peut produire et répandre de la poussière susceptible de causer des dommages sérieux et permanents au système respiratoire. Toujours utiliser un appareil respiratoire anti-poussières approprié approuvé par le NIOSH ou l'OSHA. Diriger les particules dans le sens opposé du visage et du corps.

⚠ **AVERTISSEMENT : TOUJOURS PORTER DES LUNETTES DE SÉCURITÉ.** Les lunettes ordinaires ne constituent PAS des lunettes de sécurité. Utiliser également un masque facial ou anti-poussière si l'opération de découpe génère de la poussière. **TOUJOURS PORTER UN ÉQUIPEMENT DE PROTECTION HOMOLOGUÉ :**

- protection oculaire conforme à la norme ANSI Z87.1 (CAN/CSA Z94.3);
- protection auditive conforme à la norme ANSI S12.6 (S3.19);
- protection des voies respiratoires conforme aux normes NIOSH/OSHA/MSHA.

⚠ **MISE EN GARDE :** lorsque l'outil n'est pas utilisé, le placer sur le côté, sur une surface stable, de manière à ne faire trébucher ni tomber personne. Certains outils présentant un gros bloc-piles reposeront sur ce dernier, à la verticale, mais risquent d'être facilement renversés.

- L'étiquette apposée sur votre outil peut comprendre les symboles suivants. Les symboles et leurs définitions sont indiqués ci-après :
- |  |                                       |
|--|---------------------------------------|
| V..... volts   | A .....ampères                        |
| Hz..... hertz  | W .....watts                          |
| min ..... minutes                                      | ~ .....courant alternatif             |
| — — — ..... courant continu                            | no.....vitesse à vide                 |
| ⚠ ..... Construction de classe I (mis à la terre)      | ⚠ .....symbole d'alerte à la sécurité |
| ⊕ ..... borne de terre                                 |                                       |
| □ ..... Construction de classe II (à double isolation) |                                       |
| .../min ... rotations ou alternance par minute         |                                       |
| BPM..... coups par minute                              |                                       |

**AVANT D'UTILISER L'OUTIL, LIRE ATTENTIVEMENT ET BIEN ASSIMILER TOUTES LES INSTRUCTIONS DE LA SECTION « CONSIGNES DE SÉCURITÉ IMPORTANTES ».**

## Consignes de sécurité importantes concernant les bloc-piles

L'outil est alimenté au moyen d'un bloc-pile de DEWALT. Au moment de commander un bloc-pile de rechange, s'assurer d'inclure le numéro de catalogue et la tension appropriée. Les bloc-piles à durée prolongée durent plus longtemps que les bloc-piles standard. Consulter le diagramme à la fin du présent manuel afin de vérifier la compatibilité du chargeur avec le bloc-pile.

**REMARQUE :** Bien que l'outil puisse fonctionner au moyen de l'un ou l'autre de ces bloc-piles, on doit s'assurer d'en choisir un de tension appropriée. Un bloc-pile perd graduellement sa charge s'il n'est pas laissé dans le chargeur; il est donc recommandé de le laisser dans le chargeur en tout temps.

Le bloc-pile n'est pas complètement chargé au moment de sa livraison. Avant d'utiliser le bloc-pile et le chargeur, lire attentivement toutes les consignes de sécurité énumérées ci-dessous et suivre les méthodes de chargement précises ci-dessous.

### LIRE TOUTES LES DIRECTIVES

- **NE PAS incinérer le bloc-pile même s'il est gravement endommagé ou complètement utilisé, car il pourrait exploser en présence de flammes.**
- **Les cellules peuvent subir une fuite légère par suite d'un usage extrême ou d'une exposition à certaines températures;** cela n'indique pas un problème. Cependant, si le scellant externe est percé et le liquide entre en contact avec la peau, on doit:
  - a. se laver rapidement la partie du corps touchée avec de l'eau savonneuse;
  - b. neutraliser l'effet au moyen d'un acide doux tel que du jus de citron ou du vinaigre;
  - c. si les yeux sont touchés, les rincer à fond avec de l'eau propre pendant au moins 10 minutes et consulter immédiatement un médecin. (**Remarque aux fins médicales :** ce liquide contient une solution composée de 25 à 35 % d'hydroxyde de potassium).
- Ne recharger les blocs-piles que dans des chargeurs DEWALT.
- **NE PAS immerger le chargeur ou le bloc-pile dans l'eau ou tout autre liquide quelconque, ni l'éclabousser.**
- **Ne pas ranger ou utiliser l'outil et le bloc-pile là où la température ambiante peut excéder 40 °C (105 °F) (comme des hangars ou des bâtiments métalliques en été).**

⚠ **DANGER :** Risques d'électrocution. Ne jamais tenter d'ouvrir le bloc-pile pour quelque raison que ce soit. Si le compartiment se rupture ou subit des dommages, ne pas l'insérer dans le chargeur afin d'éviter les risques de choc électrique ou d'électrocution. On doit retourner les bloc-piles endommagés à un centre de service afin qu'ils puissent être recyclés.

**REMARQUE:** Un capuchon est fourni avec le bloc-pile en vue d'être utilisé chaque fois qu'on retire ce dernier de l'outil ou du chargeur en vue de le ranger ou de le transporter; enlever le capuchon avant de remettre le bloc-pile dans le chargeur ou dans l'outil.



**⚠ AVERTISSEMENT :** S'assurer, au moment de ranger ou de transporter un bloc-pile ou une pile, qu'aucun objet métallique n'entre en contact avec leurs bornes à découvert de celui-ci. Par exemple, il faut éviter de placer un bloc-pile ou une pile sans capuchon dans un tablier, une poche, une boîte à outils ou un tiroir (etc.) contenant des objets tels que des clous, des vis ou des clés, car tout contact entre les bornes à découvert et un objet métallique comme une clé, une pièce de monnaie, un outil à main, etc. pourrait causer un incendie. En effet, les règlements américains Hazardous Material Regulations (HMR) du US Department of Transportation interdisent le transport d'un bloc-pile ou d'une pile dans tout moyen de transport commercial ou aérien (que ce soit dans une valise ou le bagage de cabine) SAUF s'ils sont bien protégés contre les courts-circuits. On doit donc s'assurer, lorsqu'on transporte un bloc-pile ou une pile séparément, de bien protéger et isoler les bornes contre tout matériau qui risque d'entrer en contact avec eux et de causer un court-circuit.

**⚠ MISE EN GARDE :** S'assurer de bien enfoncer le bloc-pile dans l'outil afin d'éviter les risques de blessure.

### Le Sceau SRPRC™

Le sceau SRPRC™ (Société de recyclage des piles rechargeables au Canada) apposé sur les piles ou blocs-piles au nickel-cadmium et à hydrure métallique de nickel indique que DEWALT défraie le coût du recyclage de la pile ou du bloc-piles à la fin de sa durée utile.

Le programme SRPRC™ offre une solution de recharge pratique à la mise au rebut des piles au nickel-cadmium et à hydrure métallique de nickel usées, que ce soit à la poubelle ou dans le système municipale car cette mise au rebut est illégale à certains endroits.

L'organisme SRPRC™, en collaboration avec DEWALT et d'autres utilisateurs de piles, a mis sur pieds des programmes aux États-Unis et au Canada qui facilitent la collecte des piles au nickel-cadmium et à hydrure métallique de nickel épuisées. Pour aider à préserver l'environnement et à conserver les ressources naturelles, il suffit de retourner les piles au nickel-cadmium et à hydrure métallique de nickel usées à un centre de réparations DEWALT ou chez le détaillant de votre région pour qu'elles soient recyclées. Il est aussi possible de communiquer avec le centre de recyclage de votre région pour obtenir des informations sur les lieux de dépôt des piles épuisées.

SRPRC™ est une marque déposée de la Société de recyclage des piles rechargeables au Canada.



## Consignes de sécurité importantes concernant les chargeurs de piles

**CONSERVER CES DIRECTIVES :** Le présent manuel comprend d'importantes directives et consignes de sécurité concernant les chargeurs de piles.

- Avant d'utiliser le chargeur, lire toute directive et étiquettes de mise en garde apposées sur le chargeur, le bloc-pile et le produit utilisant le bloc-pile.

**⚠ DANGER :** Risques d'électrocution. Les bornes de charge reçoivent une tension de 120 volts. Ne pas les toucher avec des objets conducteurs.

**⚠ AVERTISSEMENT :** Risques de choc électrique. Ne laisser aucun liquide s'infiltrer dans le chargeur.

**⚠ MISE EN GARDE :** Risques de brûlure. Pour réduire les risques de blessures, ne charger que les piles au rechargeables DEWALT. Les autres types de piles risquent d'éclater, et d'entraîner ainsi des blessures et des dommages.

**⚠ MISE EN GARDE :** Sous certaines conditions, lorsque le chargeur est enfiché au bloc d'alimentation, les contacts de charge exposés à l'intérieur du chargeur peuvent être court-circuités par des corps étrangers. Les corps étrangers de nature conductrice telle que, mais pas limité à, la paille de fer, les feuilles d'aluminium, ou tout accumulation de particules métalliques doivent être tenus éloignés des cavités du chargeur. Toujours débrancher le chargeur du bloc d'alimentation lorsque le bloc-pile n'y est pas inséré ou avant de le nettoyer.

- **NE PAS tenter de charger le bloc-piles avec des chargeurs autres que ceux décrits dans ce manuel.** Le chargeur et le bloc-pile sont conçus spécialement pour être utilisés ensemble.
- **Ces chargeurs n'ont pas été conçus pour une utilisation autre que recharger les piles rechargeables DEWALT.** Toute autre utilisation pose des risques d'incendie, de choc électrique ou d'électrocution.
- **Ne pas exposer le chargeur à la pluie ou à la neige.**
- **Débrancher le chargeur en saisissant la fiche, non le cordon, afin de réduire les risques d'endommager la fiche ou le cordon électrique.**
- **S'assurer que le cordon est placé de manière à éviter qu'il ne subisse des dommages ou des abus ou que des personnes s'y prennent les pieds et trébuchent.**
- **Ne pas utiliser de rallonge à moins que cela ne soit absolument nécessaire, car l'usage d'une rallonge ayant une puissance inadéquate augmente les risques d'incendie, de choc électrique ou d'électrocution.**
- **Afin d'assurer la sécurité de l'utilisateur, utiliser une rallonge du calibre AWG approprié.** Plus le calibre est petit, plus la capacité est grande; autrement dit, une rallonge de calibre 16 est plus puissante qu'une rallonge de calibre 18. Lorsqu'on utilise plusieurs rallonges pour obtenir la longueur voulue, s'assurer que chacune d'elles présente les valeurs minimales requises.

Calibre minimal recommandé pour les rallonges

Longueur totale de la rallonge						
25 pi	50 pi	75 pi	100 pi	125 pi	150 pi	175 pi
7,6 m	15,2 m	22,9 m	30,5 m	38,1 m	45,7 m	53,3 m
Calibre AWG						
18	18	16	16	14	14	12

- **Ne poser aucun objet sur le dessus du chargeur. Ne pas mettre le chargeur sur une surface molle qui pourrait bloquer les événements et provoquer une chaleur interne excessive.** Mettre le chargeur à l'abri de toute source de chaleur. Le chargeur dispose d'orifices d'aération situés sur le dessus et le dessous du boîtier.
- **Ne pas utiliser le chargeur avec un cordon ou une fiche endommagé; les faire changer immédiatement.**
- **Ne pas utiliser le chargeur s'il a reçu un coup, fait une chute ou a été endommagé de quelque façon que ce soit.** Si cela se produit, l'apporter à un centre de service autorisé.
- **Ne pas démonter le chargeur ; l'apporter à un centre de service autorisé pour tout service ou réparation.** Le fait de le réassembler de façon incorrecte augmente les risques de choc électrique, d'électrocution et d'incendie.
- **Débrancher le chargeur de la prise murale avant de procéder au nettoyage afin de réduire les risques de chocs électriques.** Le fait de retirer le bloc-pile ne réduit pas ce risque.
- **NE JAMAIS tenter de connecter 2 chargeurs ensemble.**
- **Le chargeur est conçu pour être utilisé sur une prise résidentielle standard de 120 volts. Ne pas tenter de le brancher sur une prise autre que celle pour laquelle il a été conçu.** Cette directive ne s'applique pas aux chargeurs pour véhicules.

### Utilisation du mode Tune-up™ Automatique

Le mode de Tune-Up™ Automatique égalise ou équilibre chaque cellule du bloc-piles pour lui permettre de fonctionner à son rendement optimum. Les blocs-piles doivent être réglés chaque semaine ou après une dizaine de cycles de charges/décharges ou chaque fois que la durée de fonctionnement du bloc-piles diminue. Pour utiliser le Tune-Up™ Automatique, mettre le bloc-piles dans le chargeur et l'y laisser pendant au moins 8 heures. Le chargeur passera par les modes suivants :

1. Le voyant rouge clignotera de façon continue indiquant que le cycle de chargement d'une heure a commencé.
2. Lorsque ce dernier est terminé, le voyant restera allumé sans clignoter. Cela indique que le bloc-piles est chargé à plein et peut être alors utilisé.
3. Chaque fois que le bloc-piles est laissé dans le chargeur après la charge initiale d'une heure, le chargeur se mettra en mode de Tune-Up™ Automatique. Ce mode peut durer jusqu'à 8 heures ou jusqu'à ce que chaque







**⚠ MISE EN GARDE :** Ne jamais tenter d'ouvrir le bloc-piles pour quelque raison que ce soit. Si le boîtier plastique du bloc-piles casse ou se fend, le retourner à un centre de service pour y être recyclé.

### Installation et retrait du bloc-piles

**⚠ MISE EN GARDE :** engager le dispositif de blocage du déclencheur lors du retrait ou de l'insertion du bloc-piles.

FIG. 3

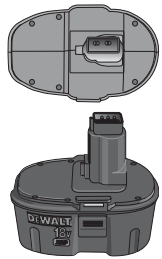
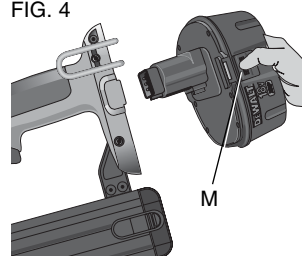

FIG. 4



**REMARQUE :** s'assurer que le bloc-piles est entièrement chargé.

**Pour insérer le bloc-piles dans la poignée de l'outil,** aligner la base de l'outil avec l'encoche située à l'intérieur de la poignée et glisser le bloc-piles fermement dans la poignée jusqu'à ce qu'on entende un déclic indiquant qu'il est bien enclenché.

**Pour retirer le bloc-piles de l'outil,** appuyer sur les boutons de dégagement (M) et tirer fermement le bloc-piles hors de la poignée. L'insérer dans le chargeur selon les directives figurant dans le manuel du chargeur (fig. 4).

### COMPOSANTS

**⚠ AVERTISSEMENT :** verrouiller la détente, retirer le bloc-piles de l'outil et les clous du chargeur avant de procéder au réglage pour éviter une blessure corporelle.

Se reporter à la figure 1 au début du présent manuel pour une liste complète des composants.

### FONCTIONNEMENT

**⚠ AVERTISSEMENT :** lire la rubrique « Consignes de sécurité importantes pour les cloueuses » au début du mode d'emploi. Toujours porter une protection oculaire et une protection auditive lors de l'utilisation de l'outil. Ne pas pointer la cloueuse dans votre direction ou celle d'autres personnes. Pour une utilisation sécuritaire, effectuer toutes les procédures et vérifier tous les points qui suivent avant chaque utilisation de la cloueuse.

1. Porter une protection oculaire, auditive et respiratoire adéquates.
2. Retirer le bloc-piles de l'outil.
3. Verrouiller le poussoir en position arrière et retirer toutes les attaches du chargeur.
4. Vérifier le bon fonctionnement régulier du déclencheur et des ensembles du poussoir. Ne pas utiliser l'outil si un des ensembles ne fonctionne pas correctement. **NE JAMAIS** utiliser un outil dont le déclencheur est coincé en position marche.

5. **NE JAMAIS** utiliser un outil dont certaines pièces sont endommagées.

**⚠ AVERTISSEMENT :** pour réduire les risques de blessures, retirer le bloc-piles de l'outil avant d'effectuer l'entretien, de dégager un clou bloqué, de quitter la zone de travail, de déplacer l'outil à un autre endroit ou de donner l'outil à une autre personne.

### Sélection du mode

**⚠ AVERTISSEMENT :** toujours porter une protection oculaire conforme à la norme [ANSI Z87.1 (CAN/CSA Z94.3)] ainsi qu'une protection auditive conforme à la norme [ANSI S12.6 (S3.19)] lors de l'utilisation de l'outil.

Les cloueuses sans fil DEWALT sont assemblées en conformité avec la norme ANSI SNT-101-2002.

Avant d'utiliser l'outil, vérifier le sélecteur pour déterminer le mode d'actionnement. Lire toutes les directives avant de sélectionner le mode d'actionnement.

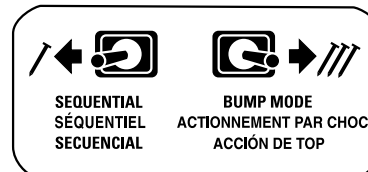

**⚠ AVERTISSEMENT :** ÉLOIGNER les doigts de la détente lorsque vous n'enfonchez pas de clous pour éviter un tir accidentel. **NE JAMAIS** transporter l'outil avec le doigt sur la détente. En « mode d'actionnement par choc », l'outil tire un clou si le mécanisme de sécurité est heurté pendant que le déclencheur est enfoncé.

### ACTIONNEMENT EN MODE SÉQUENTIEL /

L'actionnement en mode séquentiel permet le clouage intermittent lorsqu'un positionnement très soigné et précis est souhaité, ainsi qu'une bonne maîtrise de la profondeur de tir.

### Fonctionnement de la cloueuse en mode d'actionnement séquentiel :

1. Déplacer l'interrupteur, situé sur le corps de l'outil, entre la détente et le chargeur, vers la gauche comme indiqué à la figure 6.
2. Enfoncer complètement le bec contre la pièce (le moteur se met en marche).
3. Appuyer sur la détente (un clou s'enfoncera dans la pièce).
4. Relâcher la détente.
5. Décoller le bec de la pièce.
6. Répéter les étapes 2 à 4 pour le prochain clou.

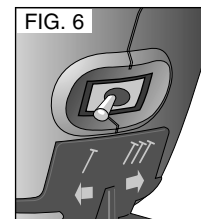

**⚠ MISE EN GARDE :** pour chaque clou, on doit d'abord enfoncer le déclencheur par contact puis engager la détente suivi du relâchement du déclencheur et de la détente après chaque clou.

### ACTIONNEMENT PAR CHOC

L'actionnement par choc est conçu pour un clouage rapide sur des surfaces planes et fixes.

Deux méthodes de fonctionnement sont disponibles dans ce mode : **fonctionnement intermittent et fonctionnement continu.**

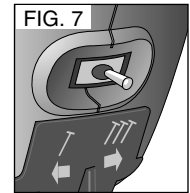

Déplacer l'interrupteur, situé sur le corps de l'outil, entre la détente et le chargeur, vers la droite comme indiqué à la figure 7.

### Fonctionnement intermittent de l'outil :

**⚠ AVERTISSEMENT :** l'outil enfonce un clou chaque fois que la détente est enfoncée pourvu que le déclencheur demeure enfoncé.

1. Presser le déclencheur contre la surface de la pièce.
2. Appuyer sur la détente.

### Fonctionnement continu de l'outil :

1. Appuyer sur la détente.
2. Presser le déclencheur contre la surface de la pièce. Chaque pression du déclencheur enfoncera un clou, et ce, dans la mesure où la détente est enfoncée. L'utilisateur peut ainsi enfoncer plusieurs clous en séquence.

**⚠ MISE EN GARDE :** relâcher la détente lorsque l'outil n'est pas utilisé. Conserver le dispositif de blocage engagé en position verrouillée lorsque l'outil est inutilisé.

### Préparation de l'outil

**⚠ MISE EN GARDE :** **NE JAMAIS** pulvériser ou appliquer un lubrifiant ou des solvants pour le nettoyage, d'une façon ou d'une autre, à l'intérieur de l'outil. Cette pratique peut nuire sérieusement à la durée de vie et au rendement de l'outil.

**REMARQUE :** le bloc-piles n'est pas complètement chargé à la sortie de la boîte pliante. Suivre les directives décrites (consulter la rubrique **Consignes de chargement**).

1. Lire la rubrique **Consignes de sécurité du présent manuel.**
2. Porter des protections oculaire et auditive.
3. Retirer le bloc-piles de l'outil.
4. S'assurer que le chargeur est effectivement vide.
5. Vérifier le bon fonctionnement régulier du déclencheur et des ensembles du poussoir. Ne pas utiliser l'outil si un des ensembles ne fonctionne pas correctement. **NE JAMAIS** utiliser un outil dont le déclencheur est coincé en position de marche.
6. Ne pas pointer la cloueuse dans votre direction ou celle d'autres personnes.
7. Insérer le bloc-piles complètement chargé.





## Fonctionnement par temps froid

Lors de l'utilisation d'outils à des températures sous le point de congélation, veuillez :

1. Tenir l'outil le plus possible au chaud.
2. Actionner l'outil 5 ou 6 fois sur un morceau de bois de construction avant l'utilisation.

## Fonctionnement par temps chaud

L'outil devrait fonctionner normalement. Toutefois, protéger l'outil de la lumière directe du soleil, car la chaleur excessive risque de détériorer les amortisseurs et les autres pièces en caoutchouc et se traduit par un accroissement de l'entretien.

## Crochet pour rangement (fig. 12)

**⚠ AVERTISSEMENT :** retirer les clous du chargeur avant tout réglage ou réparation de l'outil. Le non-respect de cette mesure de sécurité pourrait se solder par une blessure grave.

**⚠ AVERTISSEMENT :** pour réduire le risque de blessures graves, retirer le bloc-pile de l'outil avant d'effectuer des réglages, un changement

d'accessoire, une réparation ou avant de déplacer l'outil. De telles mesures de sécurité préventives réduisent le risque de mettre l'outil en marche accidentellement.

**⚠ MISE EN GARDE :** lorsque l'outil n'est pas utilisé, le placer sur le côté, sur une surface stable, de manière à ne faire trébucher ni tomber personne. Certains outils présentant un gros bloc-piles reposeront sur ce dernier, à la verticale, mais risquent d'être facilement renversés.

Les clouuses sans fil de DEWALT comprennent un crochet pour rangement intégré (J) qui s'attache d'un côté ou de l'autre de l'outil pour une utilisation autant par les gauchers que par les droitiers.

Si le crochet est superflu, il est possible de le démonter de l'outil.

### RETRAIT DU CROCHET POUR RANGEMENT

1. Retirer le bloc-piles de l'outil.
2. Pour convertir l'outil à une utilisation par un gaucher, retirer simplement la vis et réassembler le crochet de l'autre côté.
3. Réinsérer le bloc-piles.

## ENTRETIEN

**⚠ AVERTISSEMENT :** pour réduire le risque de blessures graves, retirer le bloc-pile de l'outil avant d'effectuer des réglages, un changement d'accessoire, une réparation ou avant de déplacer l'outil. De telles mesures de sécurité préventives réduisent le risque de mettre l'outil en marche accidentellement.

FIG. 12

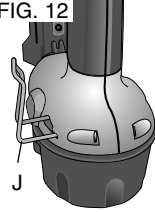

## Tableau d'entretien quotidien

<b>ACTION</b>	Nettoyer le chargeur, le poussoir et le mécanisme de déclenchement par contact.
<b>POURQUOI</b>	Permet un fonctionnement en souplesse du chargeur, réduit l'usure et prévient les coincements.
<b>COMMENT</b>	L'utilisation d'huiles et de lubrifiants sur une base régulière ou de solvants n'est pas recommandée, car ils tendent à attirer les débris.
<b>ACTION</b>	Avant chaque utilisation, contrôler toutes les vis, écrous et attaches pour vous garantir qu'ils sont serrés et intacts.
<b>POURQUOI</b>	Prévient les coincements et la défaillance prématurée des composants de l'outil.
<b>COMMENT</b>	Utiliser la clé ou le tournevis Allen approprié pour serrer les vis ou autres attaches.

## Nettoyage

**⚠ AVERTISSEMENT :** pour réduire le risque de blessures, TOUJOURS retirer le bloc-piles de l'outil avant toute réparation. S'assurer que l'outil est en parfait état de fonctionnement avant de le remettre en utilisation. Cette pratique permettra d'éviter des blessures graves.

**⚠ MISE EN GARDE :** lors du nettoyage, utiliser exclusivement un chiffon humide sur les composants en plastique. Bon nombre de nettoyants domestiques renferment des produits chimiques pouvant grandement endommager les pièces de plastique. En outre, ne pas utiliser d'essence, de térébenthine, de diluant à peinture ou à laque, de liquides pour nettoyage à sec ou tout autre produit semblable qui pourrait endommager gravement les composants en plastique. Ne jamais laisser de liquide pénétrer dans l'outil et n'immerger aucune partie de l'outil dans un liquide.

### INSTRUCTIONS DE NETTOYAGE DU CHARGEUR

**⚠ AVERTISSEMENT :** pour réduire le risque de blessures, débrancher le chargeur de la prise de courant c.a. avant de le nettoyer. La saleté et la graisse peuvent être enlevées de la surface extérieure du chargeur au moyen d'un chiffon ou d'une brosse douce non métallique. Ne pas utiliser d'eau ni d'autres solutions de nettoyage

## Graissage

**⚠ MISE EN GARDE :** NE JAMAIS pulvériser ou appliquer un lubrifiant ou des solvants pour le nettoyage, d'une façon ou d'une autre, à l'intérieur de l'outil. Cette pratique peut nuire à la durée de vie et au rendement de l'outil.

Les outils DEWALT sont correctement graissés en usine et sont prêts à l'emploi. Toutefois, il est conseillé de ramener ou d'envoyer l'outil, une fois par année, à un centre de réparation pour un nettoyage complet et une inspection approfondie.



**AUCUNE  
LUBRIFICATION**

## Réparations

**⚠ AVERTISSEMENT :** pour réduire le risque de blessures graves, retirer les clous du chargeur avant tout réglage ou réparation de l'outil.

Pour assurer la SÉCURITÉ et la FIABILITÉ du produit, les réparations, l'entretien et les réglages (y compris l'inspection et le remplacement de la brosse) doivent être réalisés par un centre de réparation en usine DEWALT, un centre de réparation autorisé DEWALT ou par un personnel de réparation professionnel. Toujours utiliser des pièces de rechange identiques. Se reporter à la rubrique « **Guide de dépannage** » à la fin de cette section.

## Accessoires

**⚠ AVERTISSEMENT :** puisque les accessoires autres que ceux offerts par DEWALT n'ont pas été testés avec ce produit, l'utilisation de ceux-ci avec l'outil pourrait s'avérer dangereuse. Pour réduire le risque de blessures, utiliser exclusivement les accessoires DEWALT recommandés avec le présent produit.

Les accessoires recommandés pour utilisation avec l'outil sont disponibles, à un coût supplémentaire, auprès du distributeur ou du centre de réparation autorisé de votre région. Pour toute demande d'assistance pour trouver un accessoire, communiquer avec DEWALT Industrial Tool Co., 701 East Joppa Road, Baltimore, MD 21286, États-Unis, composer le 1-800-4-DEWALT (1-800-433-9258) ou visiter le site Web [www.dewalt.com](http://www.dewalt.com).

## Garantie limitée trois ans

DEWALT réparera gratuitement tous les problèmes dus à des défauts de matériau ou de fabrication pendant trois ans à compter de la date d'achat. Cette garantie ne couvre pas des défaillances de pièce dues à une usure normale ou à une mauvaise utilisation de l'outil. Pour plus de détails relatifs à la couverture de la garantie et aux réparations sous garantie, visiter le site Web [www.dewalt.com](http://www.dewalt.com) ou composer le 1-800-4-DEWALT (1-800-433-9258). Cette garantie ne s'applique pas aux accessoires ni aux dommages causés par des réparations réalisées ou tentées par des tiers. Cette garantie vous accorde des droits légaux spécifiques et il est possible que vous ayez d'autres droits qui varient d'un État ou d'une province à l'autre.

En plus de la garantie, les outils DEWALT sont couverts par notre :

### SERVICE D'ENTRETIEN GRATUIT DE 1 AN

DEWALT entretiendra l'outil et remplacera les pièces usées par une utilisation normale et ce, gratuitement, à tout instant pendant la première année à compter de la date d'achat.

### CONTRAT D'ENTRETIEN GRATUIT DE DEUX ANS SUR LES BLOC-PILES DEWALT

DC9096, DC9091, DC9071, DC9360 et DC9280 et la



## GARANTIE DE REMBOURSEMENT DE 90 JOURS

Si vous n'êtes pas entièrement satisfait des performances de votre outil électrique, laser ou de votre marteau-cloueur DEWALT pour quelque raison que ce soit, vous pouvez le retourner accompagné d'un reçu dans les 90 jours suivant la date d'achat et nous vous rembourserons entièrement - sans poser de questions.

**AMÉRIQUE LATINE :** cette garantie ne s'applique pas aux produits vendus en Amérique latine. Pour ceux-ci, veuillez

consulter les informations relatives à la garantie spécifique présente dans l'emballage, appeler l'entreprise locale ou consulter le site Web pour les informations relatives à cette garantie.

**REPLACEMENT GRATUIT DES ÉTIQUETTES D'AVERTISSEMENT :** si les étiquettes d'avertissement deviennent illisibles ou sont manquantes, composer le 1-800-4-DEWALT pour en obtenir le remplacement gratuit.

FIG. 24

**DC608** 18 V DC  
2" (50mm) 18 GA.  
BRAD NAILER

5/8" - 2" (16-50mm) x 18 GAUGE BRAD NAILS  
ACCEPTS ONLY 18 GAUGE FASTENERS

**⚠ WARNING AVERTISSEMENT** READ AND UNDERSTAND TOOL LABELS AND MANUAL. FAILURE TO FOLLOW WARNINGS COULD RESULT IN DEATH OR SERIOUS INJURY. OPERATORS AND OTHERS IN WORK AREA MUST WEAR ANSI Z87.1 SAFETY GLASSES WITH SIDE SHIELDS. KEEP FINGERS AWAY FROM TRIGGER WHEN NOT DRIVING FASTENERS TO AVOID ACCIDENTAL FIRING. CHOICE OF TRIGGERING METHOD IS IMPORTANT. CHECK MANUAL FOR TRIGGERING OPTIONS. NEVER DISABLE LOCK-OFF. USE LOCK-OFF WHEN TOOL IS NOT IN USE. ENSURE TRIGGER AND CONTACT TRIP OPERATE PROPERLY BEFORE USE. NEVER POINT TOOL AT YOURSELF OR OTHERS IN WORK AREA. REMOVE BATTERY WHEN CHECKING PROPER OPERATION OR CONTACT TRIP AND TRIGGER, CLEARING JAMS, OR SERVICING. USE ONLY WITH DEWALT BATTERIES AND CHARGER. A TITRE PREVENTIF, LIRE LE GUIDE. DEWALT INDUSTRIAL TOOL CO., BALTIMORE, MD 21286 USA FOR SERVICE INFORMATION, CALL 1-800-4-DEWALT www.DeWALT.com



TO SELECT ACTUATION MODE SLIDE SWITCH LEFT OR RIGHT.  
PARA AJUSTAR EL MODO DE FUNCIONAMIENTO, DESLICE EL INTERRUPTOR HACIA LA DERECHA O HACIA LA IZQUIERDA.



SEQUENTIAL  
SECUENCIAL



BUMP MODE  
DISPARO POR CONTACTO

**⚠ ADVERTENCIA** POR FAVOR LEA DETENIDAMENTE Y COMPRENDA EL MANUAL DE INSTRUCCIONES Y LAS ETIQUETAS. EL NO RESPECTAR LAS ADVERTENCIAS SEÑALADAS PODRÍA RESULTAR EN SERIAS LESIONES PERSONALES U OCASIONAR LA MUERTE. TODO OPERARIO Y DEMÁS PERSONAS EN EL ÁREA DE TRABAJO DEBERÁ LLEVAR ANTEJOS DE PROTECCIÓN ANSI Z87.1 CON GUARDAS LATERALES. MANTENGA LOS DEDOS ALEJADOS DEL GATILLO CUANDO NO ESTE CLAVANDO A FIN DE NO ACCIONAR LA HERRAMIENTA INADVERTIDAMENTE. EL MÉTODO DE DISPARO ES IMPORTANTE. CONSULTE LAS OPCIONES QUE OFRECE EL MANUAL. NUNCA DESHABILITE EL SEGURO. UTILICE EL SEGURO CUANDO LA HERRAMIENTA NO SE ENCUENTRE EN FUNCIONAMIENTO. ASEGÚRESE QUE EL GATILLO Y EL DISPARADOR POR CONTACTO FUNCIONEN DEBIDAMENTE ANTES DE ACCIONAR LA HERRAMIENTA. JAMÁS ORIENTE LA HERRAMIENTA HACIA SÍ MISMO NI HACIA LAS DEMÁS PERSONAS EN LA ZONA DE TRABAJO. RETIRE LA BATERÍA DE LA HERRAMIENTA CUANDO PRESTE CUALQUIER TIPO DE MANTENIMIENTO, CUANDO DESTRABE LOS SUJETADORES O CUANDO VERIFIQUE EL FUNCIONAMIENTO APROPIADO DEL DISPARADOR POR CONTACTO O DEL GATILLO. LA HERRAMIENTA SE DEBERÁ UTILIZAR SOLAMENTE CON LAS BATERÍAS Y CON LOS CARGADORES DEWALT.

**⚠ AVERTISSEMENT** LIRE ET COMPRENDEZ LES ÉTIQUETTES DE L'OUTIL AINSI QUE LE GUIDE D'UTILISATION. LE NON-RESPECT DES AVERTISSEMENTS PRÉSENTE DES RISQUES DE DÉCÈS OU DE BLESSURES GRAVES. LES PERSONNES QUI UTILISENT L'OUTIL ET LES PERSONNES QUI SE TROUVENT DANS LA ZONE DE TRAVAIL DOIVENT PORTER DES LUNETTES DE SÉCURITÉ À ÉCRANS LATÉRAUX CONFORMES À LA NORME ANSI Z87.1. ÉLOIGNER LES DOIGTS DE LA DÉTENTE LORSQU'ON N'EMPLOIE PAS D'ATTACHES AFIN D'ÉVITER LE FONCTIONNEMENT ACCIDENTEL DE L'OUTIL. LE CHOIX DE LA MÉTHODE D'AGRAFAGE EST IMPORTANT. VÉRIFIER LES OPTIONS DE DÉTENTE DANS LE GUIDE D'UTILISATION. NE NEUTRALISEZ JAMAIS LOCK-OFF. UTILISER LE DISPOSITIF DE VERROUILLAGE EN MODE HORS TENSION LORSQUE L'OUTIL NE SERT PAS. S'ASSURER QUE LA DÉTENTE ET LE DÉCLENCHEUR FONCTIONNENT CONVENABLEMENT AVANT D'UTILISER L'OUTIL. NE JAMAIS POINTER L'OUTIL VERS SOI OU VERS D'AUTRES PERSONNES DANS LA ZONE DE TRAVAIL. ENLEVEZ LA BATTERIE QUAND : VÉRIFICATION DE L'OPÉRATION APPROPRIÉE AU VOYAGE ET LE DÉCLENCHEMENT DE CONTACT, LES ROUAGES DÉGRADÉS, OU ENTRETIEN. EMPLOYEZ SEULEMENT AVEC LES BATTERIES ET LE CHARGEUR DE DEWALT.

## GUIDE DE DÉPANNAGE

IL EST POSSIBLE DE RÉSOUDRE FACILEMENT LES PROBLÈMES LES PLUS COMMUNS À L'AIDE DU TABLEAU CI-DESSOUS. POUR DES PROBLÈMES PLUS GRAVES OU DES PROBLÈMES QUI PERSISTENT, COMMUNIQUER AVEC UN CENTRE DE RÉPARATION DEWALT OU COMPOSER LE 1-800-4-DEWALT.

**⚠ AVERTISSEMENT : POUR RÉDUIRE LE RISQUE DE BLESSURES CORPORELLES GRAVES, TOUJOURS RETIRER LE BLOC-PILES DE L'OUTIL AVANT TOUTES RÉPARATIONS.**

SYMPTÔME	CAUSE	SOLUTION
L'outil ne s'allume pas (Le système d'éclairage ne s'allume pas)	Composants électroniques internes désarmés Charge du bloc-piles faible ou bloc-piles endommagé Les bornes sont sales ou endommagées Le dispositif de blocage du déclencheur est bloqué en position verrouillée Déclencheur par contact plié Composants électroniques internes endommagés	Retirer le bloc-piles, attendre 3 secondes et réinsérer Charger ou remplacer le bloc-piles Consulter un centre de réparation autorisé Débloquer le dispositif de blocage du déclencheur  Consulter un centre de réparation autorisé Consulter un centre de réparation autorisé
L'outil refuse de se déclencher (Éclairage fonctionne, le moteur refuse de se mettre en marche)	Le moteur s'arrête après 2 secondes  Déclencheur par contact ou gâchette non enfoncé(e) Gâchette endommagée Déclencheur par contact plié Le dispositif de blocage du déclencheur est bloqué en position verrouillée (Actionnement séquentiel seulement) Composants électroniques internes endommagés	Fonctionnement normal, relâcher la gâchette et enfoncer de nouveau Consulter le manuel d'instructions Consulter un centre de réparation autorisé Consulter un centre de réparation autorisé Débloquer le dispositif de blocage du déclencheur  Consulter un centre de réparation autorisé
L'outil refuse de se déclencher (système d'éclairage clignote 4 fois)	Charge du bloc-piles faible ou bloc-piles endommagé	Charger ou remplacer le bloc-piles
L'outil refuse de se déclencher (le système d'éclairage clignote en permanence)	Attache coincée  Mécanisme coincé	Retirer le bloc-piles, débloquer l'attache coincée (relever la lame d'entraînement à la main au besoin), et réinsérer le bloc-piles Consulter un centre de réparation autorisé
L'outil refuse de se déclencher (éclairage fonctionnel et moteur en marche)	Composants électroniques endommagés	Consulter un centre de réparation autorisé
L'outil ne se déclenche pas (Éclairage fonctionnel, moteur en marche, lame d'entraînement bloqué en bas)	Système de rappel endommagé  Débris dans le bec Ensemble lame d'entraînement/mécanisme de rappel endommagé	Remplacer le système de rappel; consulter un centre de réparation autorisé Nettoyer le bec Remplacer l'ensemble lame d'entraînement/mécanisme de rappel; consulter un centre de réparation autorisé
L'outil fonctionne mais n'enfonce pas complètement les attaches	Charge du bloc-piles faible ou bloc-piles endommagé Profondeur d'enfoncement insuffisante  L'outil n'est pas bien appuyé contre la pièce Longueur du matériel et des attaches Application trop exigeante Embout de la lame d'entraînement endommagé ou usé  Ensemble lame d'entraînement/mécanisme de rappel endommagé ou usé	Charger ou remplacer le bloc-piles Tourner la molette de réglage de profondeur à un paramètre plus profond Consulter le manuel d'instructions Choisir le bon matériel ou la bonne longueur d'attache  Remplacer l'ensemble lame d'entraînement/mécanisme de rappel; consulter un centre de réparation autorisé Remplacer l'ensemble lame d'entraînement/mécanisme de rappel; consulter un centre de réparation autorisé

<p>L'outil fonctionne mais aucune attache n'est enfoncée</p>	<p>Aucunes attaches dans le chargeur          Attaches de dimensions ou angle erronés          Débris dans le bec          Débris dans le chargeur          Chargeur usé</p> <p>Embout de la lame d'entraînement endommagé ou usé</p> <p>Ressort du poussoir endommagé</p>	<p>Aucune attache dans le chargeur          Utiliser uniquement les attaches recommandées          Nettoyer le bec          Nettoyer le chargeur          Remplacer le chargeur; consulter un centre de réparation autorisé</p> <p>Remplacer l'ensemble lame d'entraînement/mécanisme de rappel; consulter un centre de réparation autorisé</p> <p>Remplacer le ressort; consulter un centre de réparation autorisé</p>
<p>Attaches coincées</p>	<p>Attaches de dimension ou d'angle erronés          Embout de la lame d'entraînement endommagé ou usé</p> <p>Longueur du matériel et des attaches Application trop exigeante          Charge du bloc-piles faible ou bloc-piles endommagé          Débris dans le bec          Débris dans le chargeur          Chargeur usé</p> <p>Ressort du poussoir endommagé ou usé</p>	<p>Utiliser uniquement les attaches recommandées          Remplacer l'ensemble lame d'entraînement/mécanisme de rappel; consulter un centre de réparation autorisé          Longueur du matériel ou de l'attache inappropriée</p> <p>Charger ou remplacer le bloc-piles          Nettoyer le bec</p> <p>Nettoyer le chargeur</p> <p>Remplacer le chargeur; consulter un centre de réparation autorisé</p> <p>Remplacer le ressort; consulter un centre de réparation autorisé</p>



FIG. 1

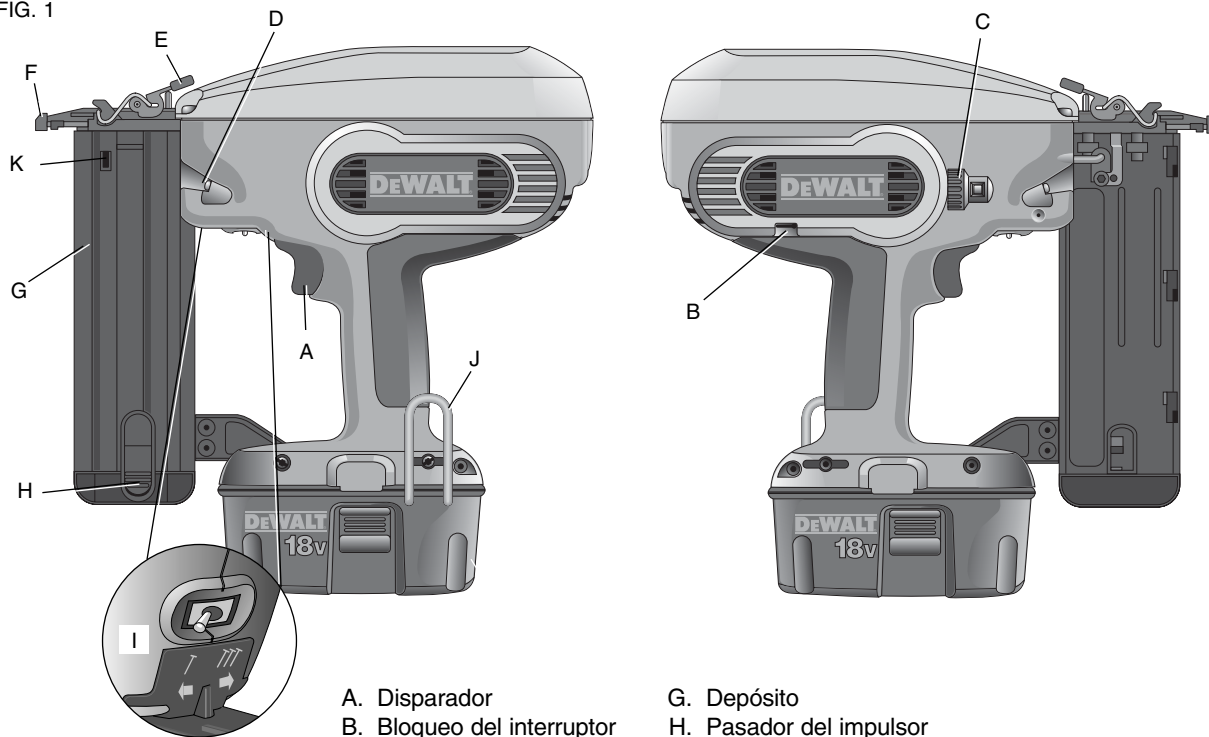

- A. Disparador
- B. Bloqueo del interruptor de contacto
- C. Rueda de ajuste de la profundidad
- D. Faros/Indicador de batería baja/atascos
- E. Pasador para desobstrucción
- F. Activador por contacto
- G. Depósito
- H. Pasador del impulsor
- I. Selector de tope/secuencial
- J. Gancho de suspensión reversible
- K. Indicador del nivel de clavos



### Definiciones: Normas de seguridad

Las siguientes definiciones describen el nivel de gravedad de cada palabra de señal. Lea el manual y preste atención a estos símbolos.

**▲PELIGRO:** indica una situación de peligro inminente que, si no se evita, provocará **la muerte o lesiones graves**.

**▲ADVERTENCIA:** Indica una situación de peligro potencial que, si no se evita, **podría provocar la muerte o lesiones graves**.

**▲PRECAUCIÓN:** Indica una situación de peligro potencial que, si no se evita, **puede provocar lesiones leves o moderadas**.

**PRECAUCIÓN:** Sin el símbolo de alerta de seguridad, indica una situación de peligro potencial que, si no se evita, **puede provocar daños a la propiedad**.

### ESPECIFICACIONES DE LA HERRAMIENTA

Modo de disparo	Selectivo
Voltaje	18
Altura	286 mm (11,25 pulg.)
Ancho	89 mm (3,5 pulg.)
Longitud	292 mm (11,5 pulg.)
Peso	3,4 kg (7,5 lb)
Ángulo del depósito	0°
Capacidad de carga	Hasta 110 clavos

### ESPECIFICACIONES DE LOS CLAVOS

	<b>Recto</b>
<b>Clavo Longitudes</b>	16 mm, 19 mm, 25 mm, 29 mm, 30 mm, 32 mm, 33 mm, 35 mm, 38 mm, 40 mm, 44 mm, 50 mm (5/8 pulg., 3/4 pulg., 1 pulg., 1-1/8 pulg., 1 3/16 pulg., 1-1/4 pulg., 1-5/16 pulg., 1-3/8 pulg., 1-1/2 pulg., 1-9/16 pulg., 1-3/4 pulg., 2 pulg.)
<b>Diámetros del vástago</b>	Calibre 18
<b>Ángulos de los clavos</b>	0°

## Normas generales de seguridad para todas las herramientas accionadas a batería

**⚠ ¡ADVERTENCIA! Lea y comprenda todas las instrucciones.** El incumplimiento de cualquiera de las instrucciones enumeradas a continuación puede provocar una descarga eléctrica, un incendio y/o lesiones personales graves.

### CONSERVE ESTAS INSTRUCCIONES

#### ÁREA DE TRABAJO

- **Mantenga el área de trabajo limpia y bien iluminada.** Los bancos de trabajo abarrotados y las áreas oscuras propician accidentes.
- **No opere herramientas eléctricas en atmósferas explosivas, como ambientes donde se encuentran líquidos, gases o polvo inflamables.** Las herramientas eléctricas originan chispas que pueden encender el polvo o los vapores.
- **Mantenga a espectadores, niños y visitantes alejados de la herramienta eléctrica en funcionamiento.** Las distracciones pueden provocar la pérdida de control.

#### SEGURIDAD ELÉCTRICA

- **No maltrate el cable. Nunca use el cable para transportar la herramienta. Mantenga el cable alejado del calor, el aceite, los bordes filosos y las piezas móviles. Reemplace los cables dañados inmediatamente.** Los cables dañados pueden provocar un incendio.
- **Una herramienta accionada a baterías con baterías integrales o un paquete de baterías separado debe recargarse sólo con el cargador especificado para la batería.** Un cargador adecuado para un tipo de batería puede crear un riesgo de incendio si se utiliza con otra batería.
- **Utilice la herramienta operada por batería sólo con el paquete de baterías diseñado específicamente.** El uso de otro tipo de batería puede producir riesgo de incendio.

#### SEGURIDAD PERSONAL

- **Permanezca alerta, concéntrese en lo que está haciendo y utilice el sentido común cuando emplee una herramienta eléctrica. No utilice la herramienta si está cansado o bajo el efecto de drogas, alcohol o medicamentos.** Un momento de descuido mientras se opera una herramienta eléctrica puede provocar daños personales graves.
- **Use la vestimenta adecuada. No use ropas holgadas o joyas. Sujete el cabello largo. Mantenga el cabello, la ropa y los guantes alejados de las piezas en**

**movimiento.** Las prendas holgadas, las joyas o el cabello largo pueden quedar atrapados en las piezas en movimiento. Los orificios de ventilación suelen cubrir piezas en movimiento, por lo que también se deben evitar.

- **Evite el encendido por accidente. Asegúrese de que el bloqueo del activador por contacto esté bloqueado antes de insertar el paquete de baterías.** Transportar la herramienta con el dedo en el interruptor o insertar el paquete de baterías en una herramienta con el interruptor encendido puede provocar accidentes.
- **Retire las llaves de ajuste o de tuercas antes de encender la herramienta.** Una llave de tuercas o clavija que se deja conectada a una pieza giratoria de la herramienta podría provocar daños personales.
- **No se estire. Conserve el equilibrio y párese adecuadamente en todo momento.** Pararse adecuadamente y mantener el equilibrio permiten un mejor control de la herramienta en situaciones inesperadas.
- **Use equipo de seguridad. Siempre utilice protección para los ojos.** Se debe usar máscara para polvo, calzado de seguridad antideslizante, casco o protección auditiva según corresponda en cada caso.

#### USO Y CUIDADO DE LA HERRAMIENTA

- **Utilice abrazaderas u otra forma práctica para asegurar y sostener la pieza de trabajo en una plataforma estable.** Sostener el trabajo con la mano o contra el cuerpo no brinda la estabilidad requerida y puede llevar a la pérdida del control.
- **No fuerce la herramienta. Utilice la herramienta correcta para el trabajo que realizará.** La herramienta correcta hará el trabajo mejor y de manera más segura a la velocidad para la que fue diseñada.
- **No utilice la herramienta si no se puede encender o apagar con el interruptor.** Toda herramienta que no puede ser controlada mediante el interruptor es peligrosa y debe ser reparada.
- **Desconecte el paquete de baterías de la herramienta o bloquee el interruptor, o colóquelo en la posición de apagado antes de realizar ajustes, cambiar accesorios o almacenar la herramienta.** Estas medidas de seguridad preventivas reducen el riesgo de encender la herramienta en forma accidental.
- **Guarde las herramientas que no están en uso fuera del alcance de los niños y de personas no entrenadas.** Son peligrosas en las manos de usuarios no entrenados.
- **Cuando no utilice el paquete de baterías, manténgalo lejos de otros objetos metálicos como sujetapapeles, monedas, llaves, clavos, tornillos u otros objetos metálicos pequeños que puedan realizar una conexión desde un terminal al otro.** Los cortocircuitos en los terminales de la batería pueden provocar chispas, quemaduras o un incendio.

- **Controle que no haya piezas en movimiento mal alineadas o trabadas, piezas rotas y cualquier otra situación que pueda afectar el funcionamiento de la herramienta. Si encuentra daños, haga reparar la herramienta antes de utilizarla.** Muchos accidentes se producen a causa de las herramientas que carecen de un mantenimiento adecuado.
- **Utilice sólo accesorios recomendados por el fabricante para el modelo que posee.** Los accesorios que pueden ser aptos para una herramienta, pueden convertirse en un factor de riesgo cuando se utilizan en otra herramienta.

#### MANTENIMIENTO

- **El mantenimiento de la herramienta debe ser realizado únicamente por personal de reparaciones calificado.** El mantenimiento realizado por personal no calificado puede provocar riesgo de lesiones personales.
- **Al reparar una herramienta, sólo utilice piezas de repuesto idénticas. Siga las instrucciones de la sección Mantenimiento de este manual.** El uso de piezas no autorizadas o el incumplimiento de las instrucciones de mantenimiento pueden crear un riesgo de descarga eléctrica o lesiones.

### Instrucciones de seguridad importantes para las clavadoras

**⚠ ADVERTENCIA:** Al utilizar una clavadora, deben seguirse todas las precauciones de seguridad descritas a continuación, a fin de evitar el riesgo de muerte o lesiones graves. Lea y comprenda todas las instrucciones antes de emplear la herramienta.

- **Sostenga la herramienta por las superficies de agarre aisladas cuando realice una operación en la que la herramienta de corte pueda tocar cables eléctricos ocultos.** El contacto con un cable con corriente eléctrica hará que las partes expuestas de la herramienta tengan corriente y que el operador reciba una descarga eléctrica.
  - **La herramienta en funcionamiento puede generar residuos volátiles, materiales colacionados o polvo que pueden dañar los ojos del operador.** El operador y toda otra persona que se encuentre en el área de trabajo DEBEN usar anteojos de seguridad con protección lateral. Estos anteojos de seguridad deben cumplir con los requisitos ANSI Z87.1 (los anteojos aprobados tienen impreso o estampado "Z87"). Es responsabilidad del empleador exigir el uso de equipo de protección para los ojos por parte del operador de la herramienta y de las personas en el área de trabajo. (Fig. A)

FIG. A



- **Siempre utilice la protección auditiva apropiada mientras usa la herramienta.** En ciertas circunstancias y según el período de uso, el ruido de este producto puede contribuir a la pérdida de audición. (Fig. A)
- **Desconecte el paquete de baterías de la herramienta cuando no la utilice.** Siempre retire el paquete de baterías y los elementos de fijación del depósito antes de abandonar el área o pasar la herramienta a otro operador. No lleve la herramienta a otra área de trabajo en la que el cambio de ubicación involucre el uso de andamios, escalones, escaleras, etc., con el paquete de baterías conectado. No realice ajustes, lleve a cabo el mantenimiento ni retire los elementos de fijación atascados con el paquete de baterías insertado.
- **No retire nada de la herramienta ni trate de forzarla, de modo que ésta, el disparador, el bloqueo del activador por contacto o el activador por contacto dejen de funcionar.** No sujete con cinta ni ate el disparador o el activador por contacto en la posición DE encendido. No retire el resorte del activador por contacto. Inspeccione diariamente para ver si el disparador y el activador por contacto se mueven libremente. Podría producirse una descarga no controlada.
- **Revise la herramienta antes de usarla.** No opere una herramienta si alguna parte de ésta, el disparador, el bloqueo del activador por contacto o el activador por contacto no funcionan, están desconectados o alterados, o no funcionan correctamente. Las piezas dañadas o faltantes deberán repararse o reemplazarse antes del uso. Consulte la sección **Reparaciones**.
- **No altere ni modifique la herramienta de ninguna forma.**
- **Siempre dé por sentado que la herramienta contiene elementos de fijación.**
- **No apunte la herramienta hacia sus compañeros de trabajo ni hacia usted en ningún momento.** ¡No la use a modo de juego! Trabaje en forma segura. Respete la herramienta como un elemento de trabajo. (Fig. B)
- **Mantenga a espectadores, niños y visitantes alejados de la herramienta eléctrica en funcionamiento.** Las dis-

FIG. G



FIG. B



FIG. C

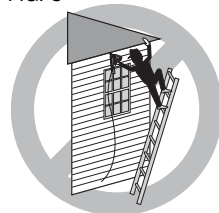

FIG. D

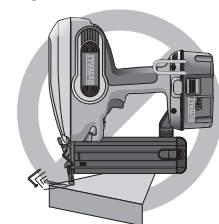

FIG. E

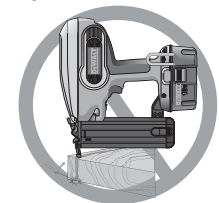
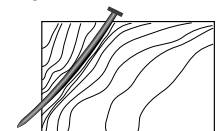

FIG. F



tracciones pueden provocar la pérdida de control. Cuando la herramienta no esté en uso, se debe guardarla en un lugar seguro, fuera del alcance de los niños.

- **Siempre use el bloqueo del activador por contacto si no utilizará la herramienta inmediatamente.** El uso del bloqueo del activador por contacto evitará la descarga accidental.
- **No se estire. Conserve el equilibrio y párese adecuadamente en todo momento.** La pérdida del equilibrio podría provocar una lesión personal. (Fig. C)
- **Utilice la herramienta sólo para la función para la que fue diseñada. No descargue los elementos de fijación al aire, hormigón, piedra, madera muy dura, nudos o cualquier material demasiado duro para que lo penetren. No utilice el cuerpo de la herramienta o la tapa superior como un martillo. Los elementos de fijación descargados podrían hacer un camino inesperado y causar una lesión.** (Figs. D, F)
- **Siempre deje los dedos lejos del activador por contacto para evitar que se produzcan lesiones por la liberación inadvertida del impulsor.** (Fig. H)
- **Consulte las secciones Mantenimiento y Reparaciones para obtener información detallada sobre el mantenimiento correcto de la herramienta.**
- **Opere siempre la herramienta en un área limpia e iluminada.** Asegúrese de que la superficie de trabajo está libre de cualquier residuo y tenga cuidado de no perder el equilibrio cuando trabaja en lugares altos, como techos.
- **No clave elementos de fijación cerca de los bordes del material.** La pieza de trabajo puede partirse y hacer que el elemento de fijación rebote y lo lesione a usted o a un compañero de trabajo. Tenga en cuenta que el clavo podría seguir la veta de la madera y sobresalir en forma inesperada del costado del material de trabajo. Coloque la punta de cincel del clavo en forma perpendicular a la veta para reducir el riesgo de lesiones. (Figs. E, F, M)

FIG. H

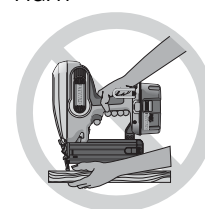

FIG. I



FIG. J

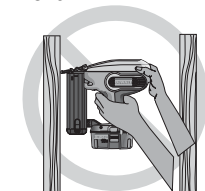

FIG. K

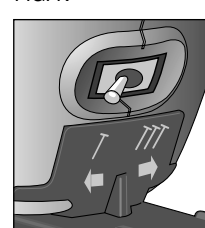
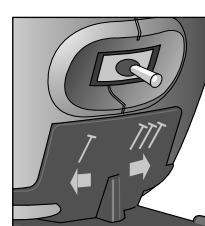

FIG. L



- **No coloque clavos sobre otros elementos de fijación, o con la herramienta en un ángulo demasiado pronunciado.** Podría producirse una lesión personal a causa de un fuerte retroceso, el atascamiento de los elementos de fijación o el rebote de los clavos. (Fig. G)
- **Mantenga las manos y las partes del cuerpo fuera del área de trabajo inmediata.** Sostenga la pieza de trabajo con abrazaderas cuando sea necesario para mantener las manos y el cuerpo alejados de daños potenciales. Asegúrese de que la pieza de trabajo esté bien sujeta antes de presionar la clavadora en el material. El activador por contacto puede hacer que el material de trabajo se mueva en forma inesperada. (Fig. H)
- **No utilice la herramienta en presencia de polvo, gases o vapores inflamables.** La herramienta puede producir una chispa que le prenda fuego a los gases y provoque un incendio. Clavar un clavo sobre otro clavo también puede producir una chispa. (Fig. I)
- **Mantenga la cara y las partes del cuerpo alejados de la parte posterior de la tapa de la herramienta cuando trabaje en áreas restringidas.** Un retroceso repentino puede ocasionar un impacto al cuerpo, especialmente al clavar en materiales duros o densos. (Fig. J)
- **Agarre la herramienta con firmeza para mantener el control pero permita que la herramienta retroceda de la superficie de trabajo cuando se clava el elemento de fijación.** En el modo de accionamiento de tope, si se permite que el activador por contacto vuelva a tocar la superficie de trabajo antes de que se suelte el disparador, se descargará un elemento de fijación innecesario.
- **La elección del método de disparo es importante.** Verifique las opciones de disparo en el manual.

#### INTERRUPTOR SELECTOR SECUENCIAL/DE TOPE

##### Acción secuencial / (Fig. K)

- **Cuando utilice el modo secuencial, no opere la herramienta a menos que esté firmemente colocada contra la pieza.**



FIG. M

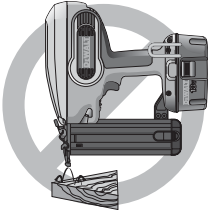

FIG. N

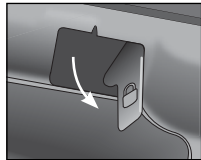

FIG. O



**Acción de tope  $\text{///}$  (Fig. L)**

• Cuando utilice la herramienta en el modo de tope, tenga cuidado con los dobles disparos involuntarios que produce el retroceso de la herramienta. Es posible que se coloquen elementos de fijación innecesarios si el activador por contacto vuelve a tocar accidentalmente la superficie de trabajo.

**PARA EVITAR LOS DOBLES DISPAROS:**

- No empuje la herramienta contra la superficie del trabajo con mucha fuerza.
- Deje que la herramienta retroceda completamente después de cada engrapado.
- Utilice el disparador de acción secuencial.

- Cuando el “tope” active la clavadora, mantenga siempre el control de la herramienta. La posición inadecuada de la herramienta puede provocar una descarga mal dirigida del elemento de fijación.
- No coloque clavos en las cabezas de otros elementos de fijación. Podría producirse un fuerte retroceso, el atascamiento de los elementos de fijación o el rebote de los clavos. (Fig. M)
- Conozca el espesor del material cuando utilice la clavadora. Un clavo que sobresale puede provocar una lesión.
- **AJUSTE DE LA PROFUNDIDAD:** Para reducir el riesgo de lesiones graves debidas a una puesta en marcha accidental al tratar de ajustar la profundidad, SIEMPRE:
  - Retire el paquete de baterías.
  - Trabe el bloqueo del activador por contacto (Fig. N).
  - Evite tocar el disparador durante los ajustes.
- No coloque clavos a ciegas en paredes, pisos u otras áreas de trabajo. Los elementos de fijación que se colocan en cables eléctricos con corriente, cañerías de agua u otros tipos de obstrucciones pueden provocar lesiones. (Fig. O)
- Permanezca alerta, concéntrese en lo que está haciendo y utilice el sentido común cuando emplee una herramienta eléctrica. No utilice la herramienta si está cansado o bajo el efecto de drogas, alcohol o medicamentos. Un momento de descuido mientras se opera una herramienta eléctrica puede provocar lesiones personales graves.

**⚠ADVERTENCIA:** El uso de este producto lo expondrá a sustancias químicas que el Estado de California reconoce que producen cáncer, defectos de nacimiento y otros daños reproductivos. Evite la inhalación de los vapores y el polvo, y lávese las manos después de su uso.

• Evite el contacto prolongado con las partículas de polvo originadas al lijar, aserrar, esmerilar, taladrar y realizar demás actividades de la construcción. Use indumentaria protectora y lave las áreas expuestas con agua y jabón. Evite que el polvo entre en la boca y en los ojos o se deposite en la piel, para impedir la absorción de productos químicos nocivos.

**⚠ADVERTENCIA:** El uso de esta herramienta puede generar o dispersar partículas de polvo, que pueden causar lesiones respiratorias permanentes y graves u otras lesiones. Use siempre protección respiratoria apropiada para la exposición al polvo aprobada por el Instituto Nacional de Salud y Seguridad Ocupacional de EE.UU. y la Administración de Salud y Seguridad Ocupacional de EE.UU. (NIOSH y OSHA respectivamente, por sus siglas en inglés). Aleje la cara y el cuerpo del contacto con las partículas.

**⚠ADVERTENCIA:** USE SIEMPRE LENTES DE SEGURIDAD. Los anteojos de uso diario NO son lentes de seguridad. Utilice también máscaras faciales o para polvo si la operación produce polvillo. UTILICE SIEMPRE EQUIPOS DE SEGURIDAD CERTIFICADOS:

- Protección para los ojos ANSI Z87.1 (CAN/CSA Z94.3),
- protección auditiva ANSI S12.6 (S3.19),
- protección respiratoria según las normas NIOSH/OSHA/MSHA.

**⚠PRECAUCIÓN:** Cuando no se utilice, coloque la herramienta de costado en una superficie estable en la que no provocará tropezones o caídas. Algunas herramientas con paquetes de baterías grandes permanecerán en forma vertical, pero pueden ser derribadas fácilmente.

- La etiqueta de su herramienta puede incluir los siguientes símbolos. Los símbolos y sus definiciones son los siguientes:
 

V..... voltios	A..... amperios
Hz..... hertz	W..... vatios
min ..... minutos	~ ..... corriente alterna
== ..... corriente directa	n <sub>o</sub> ..... velocidad sin carga
Ⓢ ..... Construcción Clase I (con conexión a tierra)	Ⓢ ..... terminal a tierra
Ⓢ ..... Construcción Clase II (con aislamiento doble)	⚠ ..... símbolo de alerta de seguridad
.../min ... revoluciones o reciprocidad por minuto	
BPM..... golpes por minuto	

**ANTES DE EMPLEAR ESTA HERRAMIENTA, LEA DETENIDAMENTE TODAS LAS INSTRUCCIONES DE LA SECCIÓN “INSTRUCCIONES DE SEGURIDAD IMPORTANTES”.**

**Instrucciones de seguridad importantes para los paquetes de batería**

Su herramienta utiliza un paquete de baterías DEWALT. Al solicitar paquetes de baterías de repuesto, asegúrese de incluir el número de catálogo y el voltaje: Los paquetes de baterías de duración prolongada brindan más tiempo de funcionamiento que los paquetes de baterías estándar. Consulte el gráfico al final del manual para conocer la compatibilidad entre los cargadores y los paquetes de baterías.

**NOTA:** La herramienta aceptará paquetes de baterías estándar o de duración prolongada. No obstante, asegúrese de seleccionar el voltaje adecuado. Las baterías pierden lentamente su carga cuando no están en el cargador. El mejor lugar para guardar su batería en todo momento es en el cargador.

El paquete de baterías incluido en la caja no está completamente cargado. Antes de utilizar el paquete de baterías y el cargador, lea las instrucciones de seguridad a continuación. Luego siga los procedimientos de carga descriptos.

**LEA TODAS LAS INSTRUCCIONES**

- **NO incinere el paquete de baterías, aun si tiene daños importantes o está completamente desgastado.** El paquete de baterías puede explotar en el fuego.
- **Una pequeña pérdida de líquido de las celdas del paquete de baterías puede presentarse en condiciones de uso o temperatura extremas.** Esto no indica una falla. Sin embargo, si el sello externo está roto y esta pérdida toca su piel:
  - a. Lave rápidamente con agua y jabón.
  - b. Neutralice con un ácido suave como jugo de limón o vinagre.
  - c. Si el líquido de la batería entra en contacto con sus ojos, lávelos con agua limpia durante 10 minutos como mínimo y busque atención médica inmediata. (Nota médica: El líquido es una solución de hidróxido de potasio al 25%-35%).
- Cargue los paquetes de baterías sólo con cargadores DEWALT.
- **NO salpique o sumerja en agua u otros líquidos.**
- **No almacene ni utilice la herramienta y el paquete de baterías en lugares en los que la temperatura puede llegar a o superar los 105 °F (como en toldos al aire libre o construcciones de metal en verano).**

**⚠PELIGRO:** Riesgo de electrocución. Nunca intente abrir el paquete de baterías por ningún motivo. Si la caja del paquete de baterías está agrietada o dañada, no la introduzca en el cargador. Esto puede provocar descargas eléctricas o electrocución. Los paquetes de baterías dañados deben devolverse al centro de mantenimiento para su reciclado.

**NOTA:** Se proveen tapas para y transporte de las baterías, siempre que la batería esté herramienta o del cargador. Retire la tapa antes de colocar la batería en la herramienta.



almacenamiento para utilizar fuera de la herramienta. Retire la tapa antes de colocar la batería en el cargador o en la herramienta.

**⚠ADVERTENCIA: Riesgo de incendio. No guarde o transporte la batería de ninguna manera que permita que los terminales expuestos entren en contacto con objetos metálico.** Por ejemplo, no coloque la batería en delantales, bolsillos, cajas de herramientas, cajas de juegos de productos, cajones, etc. con clavos, llaves, tornillos sueltos, etc. sin la tapa. **Transportar baterías puede provocar incendios si los terminales de la batería entran en contacto accidentalmente con materiales conductores como llaves, monedas, herramientas de mano u objetos similares.** Las Normas para Materiales Peligrosos del Departamento de Transporte de los Estados Unidos (HMR) concretamente prohíben transportar baterías comercialmente o en aviones (es decir, empacadas en maletas y equipaje de mano) A MENOS que estén debidamente protegidas de cortocircuitos. Por lo tanto, cuando transporte baterías individuales, asegúrese de que los terminales de la batería estén protegidos y bien aislados de materiales que puedan hacer contacto y causar un cortocircuito.

**⚠PRECAUCIÓN:** El paquete de baterías debe fijarse en forma segura a la herramienta. Si el paquete de batería está suelto, podría provocar una lesión personal.

### El sello RBRC™

El sello RBRC™ (Corporación de reciclado de baterías recargables) que se encuentra sobre las baterías (o paquetes de baterías) de níquel-cadmio o de hidruro metálico de níquel indica que los costos para reciclar estas baterías (o paquetes de baterías) al final de su vida útil ya fueron pagados por DEWALT. En algunas zonas es ilegal



tirar las baterías usadas de níquel-cadmio e hidruro metálico de níquel en la basura o en el depósito de desechos sólidos del municipio. El programa RBRC proporciona una alternativa de conciencia sobre el cuidado del medio ambiente.

RBRC™, en cooperación con DEWALT y otros usuarios de baterías, estableció programas en los Estados Unidos y Canadá para facilitar la recolección de baterías de níquel-cadmio e hidruro metálico de níquel usadas. Ayude a proteger nuestro medio ambiente y a conservar los recursos naturales: devuelva las baterías usadas de níquel-cadmio e hidruro metálico de níquel a un centro de mantenimiento DEWALT autorizado o a su comerciante minorista para que sean recicladas. También puede comunicarse con el centro de reciclado local para obtener información sobre dónde dejar las baterías agotadas.

RBRC™ es una marca comercial registrada de la Corporación de reciclado de baterías recargables.

## Instrucciones de seguridad importantes para los cargadores de baterías

**CONSERVE ESTAS INSTRUCCIONES:** Este manual contiene instrucciones de seguridad importantes para los cargadores de baterías.

- Antes de utilizar el cargador, lea todas las instrucciones y las prevenciones en el cargador, en el paquete de baterías y en el producto que utiliza el paquete de baterías.

**⚠PELIGRO: Riesgo de electrocución.** Hay 120 voltios en los terminales de carga. No realice pruebas con objetos conductores. Esto puede provocar descargas eléctricas o electrocución.

**⚠ADVERTENCIA: Riesgo de descarga eléctrica.** No permita que ningún líquido entre en el cargador. Podría provocar descargas eléctricas.

**⚠PRECAUCIÓN: Riesgo de quemadura.** Para reducir el riesgo de lesiones, cargue solamente las baterías recargables de níquel-cadmio de DEWALT. Otros tipos de baterías pueden estallar y provocar daños personales y materiales.

**⚠PRECAUCIÓN:** En determinadas circunstancias, con el cargador enchufado en el tomacorriente, algunos materiales extraños pueden provocar un cortocircuito en los contactos de carga expuestos dentro del cargador. Se deben mantener lejos de las cavidades del cargador los materiales extraños de naturaleza conductora, entre los que se incluyen la lana de acero, el papel de aluminio o cualquier acumulación de partículas metálicas. Estos son sólo algunos ejemplos y no constituyen una lista taxativa. Siempre desenchufe el cargador del tomacorriente cuando no haya un paquete de baterías en la cavidad. Desenchufe el cargador antes de intentar limpiarlo.

- **NO intente cargar el paquete de baterías con cargadores distintos de aquéllos mencionados en este manual.** El cargador y el paquete de baterías están específicamente diseñados para funcionar en conjunto.
- **Estos cargadores no están diseñados para usos distintos de la carga de baterías recargables de DEWALT.** Otros usos pueden provocar riesgo de incendio, descarga eléctrica o electrocución.
- **No exponga el cargador a la lluvia ni a la nieve.**
- **Tire del enchufe en lugar del cable al desconectar el cargador.** Esto reducirá el riesgo de dañar el enchufe o el cable.
- **Asegúrese de que el cable esté ubicado de modo que no lo pise o se tropiece con él y que no esté sujeto a daños o tensiones de alguna otra forma.**
- **No utilice un cable prolongador a menos que sea absolutamente necesario.** El uso de un cable prolongador incorrecto puede provocar riesgo de incendio, descarga eléctrica o electrocución.

- **Para garantizar la seguridad, un cable prolongador debe tener una medida de conductor adecuada (AWG o Medida de conductor estadounidense).** Cuanto más pequeño sea el número de calibre del conductor, mayor será la capacidad del cable; es decir, un calibre 16 tiene más capacidad que un calibre 18. Cuando se utiliza más de una prolongación para lograr la longitud total, asegúrese de que cada prolongación tenga la medida mínima del conductor.

### Tamaño mínimo recomendado del conductor para cables prolongadores

#### Longitud total del cable

25 pies	50 pies	75 pies	100 pies	125 pies	150 pies	175 pies
7.6 m	15.2 m	22.9 m	30.5 m	38.1 m	45.7 m	53.3 m

#### Wire Size AWG

18	18	16	16	14	14	12
----	----	----	----	----	----	----

- **No coloque objetos en la parte superior del cargador ni coloque el cargador en una superficie blanda que pueda bloquear las ranuras de ventilación y provocar un calor interno excesivo.** Coloque el cargador en una posición alejada de cualquier fuente de calor. El cargador se ventila a través de ranuras en la parte superior e inferior de la unidad.
- **No opere el cargador con un cable o enchufe dañados:** reemplácelos de inmediato.
- **No opere el cargador si éste ha recibido un golpe fuerte, se cayó o presenta algún daño.** Llévelo a un centro de mantenimiento autorizado.
- **No desarme el cargador; cuando deba realizar un mantenimiento o reparaciones, llévelo a un centro de mantenimiento autorizado.** El armado incorrecto puede implicar un riesgo de descarga eléctrica, electrocución o incendio.
- **Antes de limpiarlo, desconecte el cargador del tomacorriente. Esto reducirá el riesgo de descarga eléctrica.** Quitar el paquete de baterías no reducirá este riesgo.
- **NUNCA intente conectar 2 cargadores juntos.**
- **El cargador está diseñado para operar con corriente eléctrica doméstica estándar (120 voltios).** No intente utilizarlo con otro voltaje. Esto no se aplica al cargador vehicular.

## Utilización del modo Tune-Up™ automático

El modo Tune-Up™ automático iguala o equilibra las células individuales en el paquete de baterías de modo que permite que funcione a una capacidad máxima. Los paquetes de baterías deben ajustarse semanalmente o después de 10 ciclos de carga/descarga o siempre que el paquete ya no suministre la misma cantidad de potencia. Para utilizar el Tune-Up™ automático, coloque el paquete de baterías en el cargador y déjelo durante al menos 8 horas. El cargador utilizará los siguientes modos.





- En determinadas condiciones, estando el cargador enchufado en el tomacorriente, algunos materiales extraños pueden provocar un cortocircuito en los contactos de carga expuestos dentro del cargador. Se deben mantener lejos de las cavidades del cargador los materiales extraños de naturaleza conductora, entre los que se incluyen la lana de acero, el papel de aluminio o cualquier acumulación de partículas metálicas. Éstos son sólo algunos ejemplos y no constituyen una lista taxativa. Siempre desenchufe el cargador del tomacorriente cuando no haya un paquete de baterías en la cavidad. Desenchufe el cargador antes de intentar limpiarlo.
- No congele ni sumerja el cargador en agua ni en ningún otro líquido.

**⚠ ADVERTENCIA:** Riesgo de descarga eléctrica. No permita que ningún líquido entre en el cargador. Podría provocar descargas eléctricas. Para facilitar el enfriado del paquete de baterías después de su uso, evite colocar el cargador o el paquete de baterías en un ambiente cálido, como debajo de un toldo de metal o en un remolque sin aislamiento.

**⚠ PRECAUCIÓN:** Nunca intente abrir el paquete de baterías por ningún motivo. Si la caja protectora de plástico del paquete de baterías se rompe o agrieta, devuélvala a un centro de mantenimiento para su reciclado.

## Instalación y extracción del Paquete de baterías

**⚠ PRECAUCIÓN:** Trabe el bloqueo del activador por contacto antes de retirar o instalar la batería.

FIG. 3

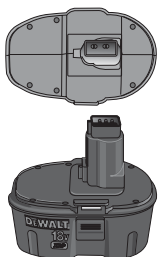
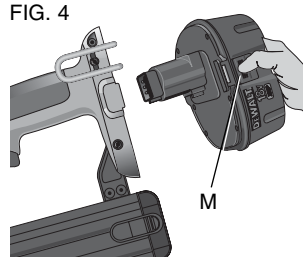

FIG. 4



**NOTA:** Asegúrese de que el paquete de baterías esté completamente cargado.

**Para instalar el paquete de baterías en el mango de la herramienta,** alinee la base de la herramienta con la muesca dentro del mango de la herramienta y deslice el paquete de baterías en el mango con firmeza hasta que escuche que la traba haya calzado en su lugar.

**Para retirar el paquete de baterías de la herramienta,** presione los botones de liberación (M) y empuje con firmeza el paquete de baterías hacia afuera del mango de la herramienta. Introdúzcalo en el cargador de la forma que se describe en el manual del cargador (Fig. 4).

## COMPONENTES

**⚠ ADVERTENCIA:** Bloquee el disparador, desconecte el paquete de baterías de la herramienta y extraiga los elementos de fijación del depósito antes de efectuar los ajustes; caso contrario, podría producirse una lesión personal.

Consulte la Figura 1 al comienzo de este manual para obtener una lista completa de los componentes.

## FUNCIONAMIENTO

**⚠ ADVERTENCIA:** Lea la sección titulada Instrucciones de seguridad importantes para clavadoras al principio de este manual. Siempre use protección adecuada para ojos y oídos cuando use la herramienta. No dirija la herramienta hacia usted o hacia otras personas. Para una utilización segura, lleve adelante los siguientes procedimientos y controles cada vez que vaya a usar la clavadora.

- Use protección ocular, auditiva y respiratoria adecuada.
- Extraiga el paquete de baterías de la herramienta.
- Bloquee el impulsor en la posición hacia atrás y extraiga todos los elementos de fijación del depósito.
- Verifique que el activador por contacto y los conjuntos del impulsor funcionen fácil y correctamente. No use la herramienta si algún conjunto no funciona adecuadamente. **NUNCA** use una herramienta que tenga el activador por contacto restringido en la posición elevada.
- NUNCA** utilice una herramienta que tenga piezas dañadas.

**⚠ ADVERTENCIA:** Para reducir el riesgo de lesiones personales, desconecte el paquete de baterías de la herramienta antes de realizar mantenimiento, extraer un elemento de fijación atascado, dejar el área de trabajo, mover la herramienta a otra ubicación o alcanzarle la herramienta a otra persona.

## Selección de modos

**⚠ ADVERTENCIA:** Siempre use la protección adecuada para los ojos [ANSI Z87.1 (CAN/CSA Z94.3)] y para los oídos ANSI S12.6 (S3.19) cuando utilice esta herramienta.

Las clavadoras inalámbricas DEWALT se fabrican de acuerdo con la norma ANSI SNT-101-2002.

Antes de emplear esta herramienta, observe el interruptor selector para determinar el modo de accionamiento. Lea todas las instrucciones antes de seleccionar el modo de accionamiento.

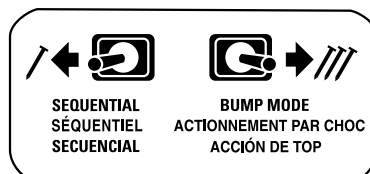

**⚠ ADVERTENCIA:** Para evitar disparos accidentales, mantenga los dedos ALEJADOS del disparador cuando no esté colocando elementos de fijación. **NUNCA** transporte la herramienta con el dedo en el disparador. En el modo de accionamiento de tope, la herramienta disparará un elemento de fijación si se golpea el seguro mientras el disparador está oprimido.

## ACCIÓN SECUENCIAL /

Use la acción secuencial para una colocación de clavos intermitente en trabajos que requieren mayor precisión y control de profundidad.

**Para operar la clavadora en el modo secuencial:**

- Gire el interruptor ubicado en el cuerpo de la herramienta entre el disparador y el depósito hacia la izquierda, como se muestra en la Figura 6.
- Oprima por completo la boquilla contra la superficie de trabajo (el motor arrancará).
- Oprima el disparador (el clavo se introducirá en la superficie de trabajo).
- Libere el disparador.
- Levante la boquilla de la superficie de trabajo.
- Repita los pasos 2 a 4 para la siguiente aplicación.

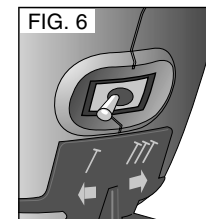

**⚠ PRECAUCIÓN:** Primero debe oprimirse el activador por contacto, después se debe activar el disparador para cada clavo y, finalmente, liberar ambos, tanto el activador por contacto como el disparador para cada clavo.

## ACCIÓN DE TOPE ///

La acción de tope está diseñada para colocar clavos en forma rápida en superficies planas y fijas.

Al utilizar esta acción, se pueden utilizar dos métodos: **accionamiento en el lugar** y **accionamiento de tope**.

Gire el interruptor ubicado en el cuerpo de la herramienta entre el disparador y el depósito hacia la derecha como se muestra en la Figura 7.

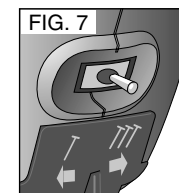

**Para usar la herramienta con el método DE ACCIONAMIENTO en el lugar:**

**⚠ ADVERTENCIA:** Se dispara un clavo cada vez que se presiona el disparador, siempre que el activador por contacto permanezca presionado.

- Presione el activador por contacto contra la superficie de trabajo.
- Oprima el disparador.

## Para usar la herramienta con el método de ACCIONAMIENTO DE TOPE:

1. Oprima el disparador.
2. Empuje el activador por contacto contra la superficie de trabajo. Siempre que el disparador permanezca presionado, se disparará un clavo cada vez que se presione el activador por contacto. Esto permite que el usuario introduzca varios clavos en forma secuencial.

**⚠PRECAUCIÓN:** No mantenga el disparador oprimido cuando la herramienta no se usa. Mantenga trabado el bloqueo del activador por contacto cuando la herramienta no se usa.

## Preparación de la herramienta

**⚠PRECAUCIÓN:** NUNCA rocíe ni aplique de ninguna otra forma lubricantes o solventes de limpieza en el interior de la herramienta. Esto puede afectar gravemente la duración y el rendimiento de la herramienta.



**NOTA:** El paquete de baterías incluido en la caja no está completamente cargado. Siga las instrucciones detalladas (consulte Procedimientos de carga).

1. Lea la sección Instrucciones de seguridad de este manual.
2. Utilice protección auditiva y para los ojos.
3. Extraiga la batería de la herramienta.
4. Asegúrese de que el depósito no contenga elementos de fijación.
5. Verifique que el activador por contacto y los conjuntos del impulsador funcionen fácil y correctamente. No use la herramienta si algún conjunto no funciona adecuadamente. NUNCA use una herramienta que tenga el activador por contacto restringido en la posición accionada.
6. No dirija la herramienta hacia usted o hacia otras personas.
7. Introduzca el paquete de baterías completamente cargado.

## Uso del bloqueo del activador por contacto (Fig. 8, 9)

**⚠ADVERTENCIA:** Para reducir el riesgo de lesiones personales graves, no mantenga oprimido el disparador cuando la herramienta no se usa. Mantenga el interruptor de bloqueo del activador por contacto BLOQUEADO (Fig. 8) cuando la herramienta no se usa.

**⚠ADVERTENCIA:** Para reducir el riesgo de lesiones personales graves, bloquee el disparador, desconecte el paquete de baterías de la herramienta y retire los elementos de fijación del depósito antes de realizar ajustes. Puede causar lesiones personales graves.

Cada clavadora DEWALT viene con un bloqueo del activador por contacto (B) que, cuando se lo oprime con el símbolo de bloqueo como se muestra en la Figura 8, evita que la herramienta dispare un clavo.

Cuando el bloqueo del activador por contacto está en la posición que se muestra en la Figura 9, la herramienta se puede usar. El bloqueo del activador por contacto debe estar bloqueado (Fig. 8) siempre que se realicen ajustes o cuando la herramienta no se utilice de inmediato.

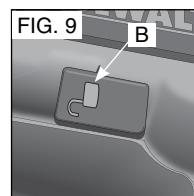
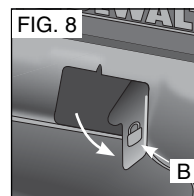

**NOTA:** Las herramientas con accionamiento selectivo, cuando están configuradas en el modo de accionamiento de tope, permiten que el motor se encienda al oprimir el disparador. Éste es el funcionamiento normal. El bloqueo del activador por contacto restringe el activador y evita la descarga de clavos.

## Carga de la herramienta

**⚠ADVERTENCIA:** No dirija la herramienta hacia su persona u otras personas. Puede causar lesiones personales graves.

**⚠ADVERTENCIA:** Nunca cargue clavos con el activador por contacto o el disparador activados. Puede causar lesiones personales.

**⚠ADVERTENCIA:** Siempre retire el paquete de baterías antes de cargar o descargar los clavos. Puede causar lesiones personales graves.

**⚠PRECAUCIÓN:** Mantenga los dedos lejos del impulsor para evitar lesiones.

**⚠PRECAUCIÓN:** El bloqueo del activador por contacto siempre debe estar trabado cuando se realizan ajustes y cuando la herramienta no se usa.

1. Pulse el pasador del impulsor (H) y tire el depósito hacia atrás.
2. Introduzca los elementos de fijación en el costado del depósito. Asegúrese de que los elementos de fijación queden con la punta hacia adelante en el canal para clavos.
3. Empuje el depósito para cerrarlo hasta que encaje en su lugar.

## DESCARGA DE LA HERRAMIENTA

**⚠ADVERTENCIA:** El bloqueo del activador por contacto siempre debe estar trabado cuando se realizan ajustes y cuando la herramienta no se usa.

1. Pulse el pasador del impulsor de clavos (H) y tire el depósito (G) hacia atrás.

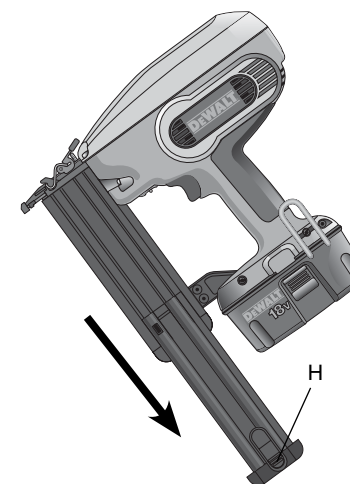

2. Incline la herramienta hacia arriba hasta que los clavos salgan libremente del depósito.
3. Abra la puerta para desobstrucción de la boquilla para verificar que no haya más clavos.

## Ajuste de la profundidad (Fig. 10)

La profundidad a la que se clava el elemento de fijación puede regularse con el ajuste de la profundidad (C) que está junto al disparador de la herramienta.

**⚠ADVERTENCIA:** Para reducir el riesgo de lesiones graves debidas a una puesta en marcha accidental al tratar de ajustar la profundidad, SIEMPRE:

- Retire el paquete de baterías.
- Active el bloqueo del activador por contacto.
- Evite tocar el disparador durante los ajustes.

1. Para sacar un poco el clavo introducido, gire la rueda de ajuste de la profundidad (C). Hay doce ajustes de profundidad, 1 es el menos profundo y 6 es el más profundo.
2. Para introducir una porción más grande del clavo, gire la rueda de ajuste de la profundidad (C) a una configuración más alta.

## Faros (Fig. 10)

Hay un faro (D) ubicado a cada lado de la clavadora. Los faros se encienden después de introducir la batería, activar el disparador u oprimir el activador por contacto.

FIG. 10

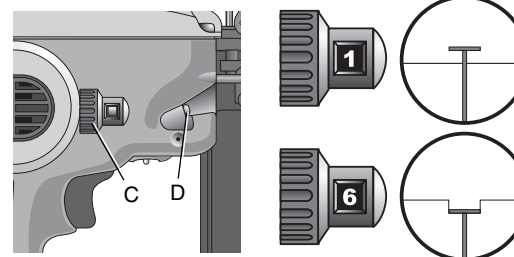





## Lubricación

**⚠PRECAUCIÓN:** NUNCA rocíe ni aplique de ninguna otra forma lubricantes o solventes de limpieza en el interior de la herramienta. Esto puede afectar gravemente la duración y el rendimiento de la herramienta.

Las herramientas DEWALT son lubricadas adecuadamente en fábrica y están listas para usar. No obstante, se recomienda que, una vez al año, lleve o envíe la herramienta a un centro de mantenimiento certificado para que le realicen una limpieza e inspección completas.

## Reparaciones

**⚠ADVERTENCIA:** Para reducir el riesgo de lesiones personales graves, quite los clavos del depósito antes de realizar ajustes o reparar esta herramienta.

Para garantizar la SEGURIDAD y la CONFIABILIDAD, las reparaciones, el mantenimiento y los ajustes (incluidos la inspección y el reemplazo de cepillos) deben ser realizados por un centro de mantenimiento de fábrica de DEWALT, un centro de mantenimiento DEWALT autorizado u otro personal de mantenimiento calificado. Utilice siempre piezas de repuesto idénticas. Consulte la **Guía para solucionar problemas** al final de esta sección.



**SIN LUBRICANTE**

## Accesorios

**⚠ADVERTENCIA:** Debido a que no se han probado con este producto otros accesorios que no sean los que ofrece DEWALT, el uso de dichos accesorios podría ser peligroso. Para reducir el riesgo de lesiones, con este producto deben usarse sólo los accesorios DEWALT recomendados.

Los accesorios que se recomiendan para utilizar con la herramienta están disponibles a un costo adicional en su distribuidor local o en un centro de mantenimiento autorizado. Si necesita ayuda para localizar algún accesorio, comuníquese con DEWALT Industrial Tool Co., 701 East Joppa Road, Baltimore, MD 21286, llame al 1-800-4-DEWALT (1-800-433-9258) o visite nuestro sitio web [www.dewalt.com](http://www.dewalt.com).

## Garantía limitada de tres años

DEWALT reparará sin cargo cualquier defecto ocasionado por materiales defectuosos o mano de obra, durante tres años a partir de la fecha de compra. Esta garantía no cubre fallas en las piezas que resulten del desgaste normal de la herramienta o de su utilización inadecuada. Para obtener información detallada sobre la cobertura de la garantía y sobre reparaciones, visite nuestra página Web [www.dewalt.com](http://www.dewalt.com) o llame al 1-800-4-DEWALT (1-800-433-9258). Esta garantía no se extiende a los accesorios o a los daños causados por terceros al intentar realizar reparaciones. Esta garantía le concede derechos legales específicos; usted goza también de otros derechos que varían según el estado o provincia.

Además de la garantía, las herramientas DEWALT están cubiertas por nuestro:

### SERVICIO GRATUITO DE 1 AÑO

DEWALT realiza el mantenimiento de la herramienta y reemplaza las piezas gastadas tras el uso normal, sin costo alguno, en cualquier momento durante el primer año después de la compra.

### 2 AÑOS DE SERVICIO GRATUITO PARA UNIDADES DE ALIMENTACIÓN DEWALT

DC9096, DC9091, DC9071, DC9360 y DC9280

### GARANTÍA DE REEMBOLSO DE DINERO DE 90 DÍAS

If you are not completely satisfied with the performance of your DEWALT Power Tool, Laser, or Nailer for any reason, you can return it within 90 days from the date of purchase with a receipt for a full refund – no questions asked.

**AMÉRICA LATINA:** Esta garantía no se aplica a los productos que se venden en América Latina. Para los productos que se venden en América Latina, debe consultar la información de la garantía específica del país que viene en el empaque, llamar a la compañía local o visitar el sitio Web a fin de obtener esa información.

**REEMPLAZO GRATUITO DE LAS ETIQUETAS DE ADVERTENCIA:** Si sus etiquetas de advertencia se tornan ilegibles o faltan, llame al 1-800-4-DEWALT para que se le reemplacen gratuitamente.

FIG. 24

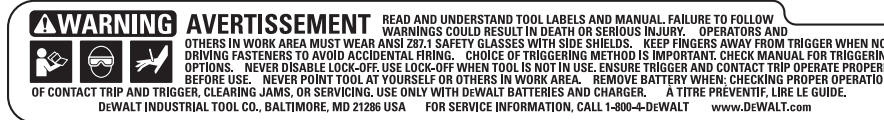

TO SELECT ACTUATION MODE SLIDE SWITCH LEFT OR RIGHT.  
PARA AJUSTAR EL MODO DE FUNCIONAMIENTO, DESLICE EL INTERRUPTOR HACIA LA DERECHA O HACIA LA IZQUIERDA.



SEQUENTIAL  
SECUENCIAL



BUMP MODE  
DISPARO POR CONTACTO

**⚠ADVERTENCIA** POR FAVOR LEA DETENIDAMENTE Y COMPRENDA EL MANUAL DE INSTRUCCIONES Y LAS ETIQUETAS. EL NO OBEDECER LAS ADVERTENCIAS SEÑALADAS PODRÍA RESULTAR EN SERIAS LESIONES PERSONALES O OCASIONAR LA MUERTE. TODO OPERARIO Y DEMÁS PERSONAS EN EL ÁREA DE TRABAJO DEBERÁ LLEVAR ANTELOJOS DE PROTECCIÓN ANSI Z87.1 CON GUARDIAS LATERALES. MANTENGA LOS DEDOS ALLJADOS DEL GATILLO CUANDO NO ESTE CLAVANDO A FIN DE NO ACCIONAR LA HERRAMIENTA INADVERTIDAMENTE. EL MÉTODO DE DISPARO ES IMPORTANTE. CONSULTE LAS OPCIONES QUE OFERCE EL MANUAL. NUNCA DESHABILITE EL SEGURO. UTILICE EL SEGURO CUANDO LA HERRAMIENTA NO SE ENCUENTRE EN FUNCIONAMIENTO. ASEGÚRESE QUE EL GATILLO Y EL DISPARADOR POR CONTACTO FUNCIONEN DEBIDAMENTE ANTES DE ACCIONAR LA HERRAMIENTA. JAMÁS ORIENTE LA HERRAMIENTA HACIA SI MISMO NI HACIA LAS DEMÁS PERSONAS EN LA ZONA DE TRABAJO. RETIRE LA BATERÍA DE LA HERRAMIENTA CUANDO PRESTE CUALQUIER TIPO DE MANTENIMIENTO, CUANDO DESTRABE LOS SUJETADORES O CUANDO VERIFIQUE EL FUNCIONAMIENTO APROPIADO DEL DISPARADOR POR CONTACTO O DEL GATILLO. LA HERRAMIENTA SE DEBERÁ UTILIZAR SOLAMENTE CON LAS BATERÍAS Y CON LOS CARGADORES DEWALT.

**⚠AVERTISSEMENT** LIRE ET COMPRENDEZ LES ÉTIQUETTES DE L'OUTIL AINSI QUE LE GUIDE D'UTILISATION. LE NON-RESPECT DES AVERTISSEMENTS PRÉSENTE DES RISQUES DE DÉCÈS OU DE BLESSURES GRAVES. LES PERSONNES QUI UTILISENT L'OUTIL ET LES PERSONNES QUI SE TROUVENT DANS LA ZONE DE TRAVAIL DOIVENT PORTER DES LUNETTES DE SÉCURITÉ À ÉCRANS LATÉRAUX CONFORMES À LA NORME ANSI Z87.1. ÉLOIGNER LES DOIGTS DE LA DÉTENTE LORSQU'ON MENTIONNE PAS D'ATTACHES AFIN D'ÉVITER LE FONCTIONNEMENT ACCIDENTEL DE L'OUTIL. LE CHOIX DE LA MÉTHODE D'AGRAFAGE EST IMPORTANT. VÉRIFIER LES OPTIONS DE DÉTENTE DANS LE GUIDE D'UTILISATION. NE NEUTRALISEZ JAMAIS LOCK-OFF. UTILISER LE DISPOSITIF DE VERROUILLAGE EN MODE HORS TENSION LORSQUE L'OUTIL NE SERT PAS. S'ASSURER QUE LA DÉTENTE ET LE DÉCLENCHEUR FONCTIONNENT CONVENABLEMENT AVANT D'UTILISER L'OUTIL. NE JAMAIS POINTER L'OUTIL VERS SOI OU VERS D'AUTRES PERSONNES DANS LA ZONE DE TRAVAIL. ENLEVEZ LA BATTERIE QUAND VÉRIFICATION DE L'OPÉRATION APPROPRIÉE DU VOYAGE ET LE DÉCLENCHEMENT DE CONTACT LES BOURSES DÉGAGANTES OU ENTRETIEN. EMPLOYEZ SEULEMENT AVEC LES BATTERIES ET LE CHARGEUR DE DEWALT.



## **GUÍA DE DETECCIÓN DE PROBLEMAS**

CON LA TABLA SIGUIENTE, PODRÁ SOLUCIONAR MUCHOS PROBLEMAS COMUNES CON FACILIDAD. PARA PROBLEMAS PERSISTENTES O MÁS GRAVES, PÓNGASE EN CONTACTO CON EL CENTRO DE MANTENIMIENTO DEWALT O LLAME AL 1-(800)-4-DEWALT.

**⚠️ ADVERTENCIA: PARA REDUCIR EL RIESGO DE LESIONES PERSONALES GRAVES, DESCONECTE SIEMPRE EL PAQUETE DE BATERÍAS DE LA HERRAMIENTA ANTES DE REALIZAR REPARACIONES.**

<b>SÍNTOMA</b>	<b>CAUSA</b>	<b>REPARACIÓN</b>
La herramienta no enciende (Los faros no encienden)	El sistema electrónico interno de la herramienta no se restablece Carga de batería baja o batería dañada Los terminales están sucios o dañados El bloqueo del activador por contacto está activado El activador por contacto está doblado Sistema electrónico interno dañado	Retire la batería, espere 3 segundos y vuelva a introducirla  Cambie o reemplace la batería Consulte al centro de mantenimiento autorizado Desactive el bloqueo del activador por contacto Consulte al centro de mantenimiento autorizado Consulte al centro de mantenimiento autorizado
La herramienta no se acciona (Los faros están encendidos, el motor no funciona)	El motor deja de funcionar después de 2 segundos  No oprimió el activador por contacto o el disparador Disparador dañado El activador por contacto está doblado El bloqueo del activador por contacto está activado (Modo secuencial solamente) Sistema electrónico interno dañado	Operación normal; libere el disparador o el activador por contacto y vuelva a oprimir Consulte el manual de instrucciones Consulte al centro de mantenimiento autorizado Consulte al centro de mantenimiento autorizado Desactive el bloqueo del activador por contacto  Consulte al centro de mantenimiento autorizado
La herramienta no se acciona (Las luces titilan 4 veces)	Carga de batería baja o batería dañada	Cambie o reemplace la batería
La herramienta no se acciona (Los faros titilan continuamente)	Elemento de fijación atascado  Mecanismo atascado	Retire la batería, extraiga el elemento de fijación atascado, (empuje la hoja del impulsor hacia atrás manualmente, si es necesario) y vuelva a introducir el paquete de baterías Consulte al centro de mantenimiento autorizado
La herramienta no se acciona (los faros encienden, el motor arranca)	Sistema electrónico interno dañado	Consulte al centro de mantenimiento autorizado
La herramienta no se acciona (Los faros se encienden, el motor arranca, la hoja del impulsor se atasca)	Sistema de retorno dañado  Residuos en la boquilla Conjunto de retorno/impulsor dañado	Reemplace el sistema de retorno; consulte al centro de mantenimiento autorizado Limpie la boquilla Reemplace el conjunto de retorno/impulsor; consulte al centro de mantenimiento autorizado
La herramienta funciona pero no introduce el elemento de fijación por completo	Carga de batería baja o batería dañada El ajuste de profundidad está configurado poco profundo  La herramienta no se apoya con firmeza en la pieza de trabajo Longitud del material y del elemento de fijación aplicación que requiere demasiada precisión Punta de la hoja del impulsor dañada o desgastada  Conjunto de retorno/impulsor dañado o desgastado	Cargue o reemplace la batería Gire la rueda de ajuste de profundidad hasta una configuración más profunda Consulte el manual de instrucciones  Seleccione el material adecuado o una longitud mayor  Reemplace el conjunto de retorno/impulsor; consulte al centro de servicio autorizado Reemplace el conjunto de retorno/impulsor; consulte al centro de mantenimiento autorizado

<p>La herramienta funciona pero no se descarga ningún elemento de fijación</p>	<p>No hay elementos de fijación en el depósito Elementos de fijación de ángulo o tamaño erróneos Residuos en la boquilla Residuos en el depósito Depósito desgastado</p> <p>Hoja del impulsor dañada o desgastada</p> <p>Resorte del impulsor dañado</p>	<p>Cargue elementos de fijación en el depósito Use sólo elementos de fijación recomendados Limpie la boquilla Limpie el depósito Reemplace el depósito, consulte al centro de mantenimiento autorizado Reemplace el conjunto de retorno/impulsor; consulte al centro de mantenimiento autorizado Reemplace el resorte, consulte al centro de mantenimiento autorizado</p>
<p>Elemento de fijación atascado</p>	<p>Elementos de fijación del tamaño o ángulo incorrectos Hoja del impulsor dañada o desgastada</p> <p>Longitud del material y del elemento de fijación aplicación que requiere demasiada precisión Carga de batería baja o batería dañada Residuos en la boquilla Residuos en el depósito Depósito desgastado</p> <p>Resorte del impulsor desgastado o dañado</p>	<p>Use sólo los elementos de fijación recomendados Reemplace el conjunto de retorno/impulsor; consulte al centro de mantenimiento autorizado Longitud inadecuada</p> <p>Cargue o reemplace la batería Limpie la boquilla Limpie el depósito Reemplace el depósito, consulte al centro de mantenimiento autorizado Reemplace el resorte, consulte al centro de mantenimiento autorizado</p>

