

D_EWALT Industrial Tool Co., 701 East Joppa Road, Baltimore, MD 21286 (FEB03) Form No. 5134371-00 Multi Elect Air Compressors
Copyright © 2001, 2003

D_EWALT The following are trademarks for one or more D_EWALT power tools: the yellow and black color scheme; the “D” shaped air intake grill; the array of pyramids on the handgrip; the kit box configuration; and the array of lozenge-shaped humps on the surface of the tool.

Questions? See us on the World Wide Web at www.dewalt.com

**INSTRUCTION MANUAL
GUIDE D'UTILISATION
MANUAL DE INSTRUCCIONES**

INSTRUCTIVO DE OPERACIÓN, CENTROS DE SERVICIO Y PÓLIZA DE GARANTÍA. **ADVERTENCIA:** LÉASE ESTE INSTRUCTIVO ANTES DE USAR EL PRODUCTO.

DEWALT®

**D55170, D55170T, D55180, D55180T, D55390, D55395, D55570, D55570T, D55575,
D55580, D55580T, D55585
Contractor's Electric Wheeled Portable Air Compressor
Compresseur d'air électrique portatif sur roues de classe entrepreneur
Compresor de aire eléctrico portátil con ruedas para contratistas**

K Pump Specifications

Inline, vertical twin cylinder
Single Stage
Oil Lubricated
Cast Iron crankcase, cylinder, and head
Bore: 2-1/2" (63.5 mm)
Stroke: 2" (50.8 mm)
Weight: 47 lbs. (21.31 kg.)
Oil Capacity: 14 oz.

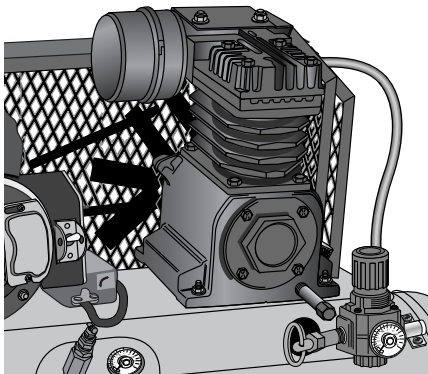

Motor Specifications

1.5 Hp
115 Volt, 15 amps, 60Hz
230 Volt, 8 amps, 60 Hz
Four pole, induction type, 1725 RPM

2 Hp
115 Volt, 20 amps, 60 Hz
230 Volt, 10 amps, 60 Hz
Four pole, induction type, 1725 RPM

3 Hp
230 Volt, 10 amps, 60 Hz
Four pole, induction type, 1725 RPM

G Pump Specifications

V - twin 4 cylinder
Single Stage
Oil Lubricated
Cast Iron crankcase, cylinder, and head
Bore: 2-1/2" (63.5 mm)
Stroke: 2-3/8" (60.33 mm)
Weight: 69 lbs. (31.29 kg.)
Oil Capacity: 30 oz.

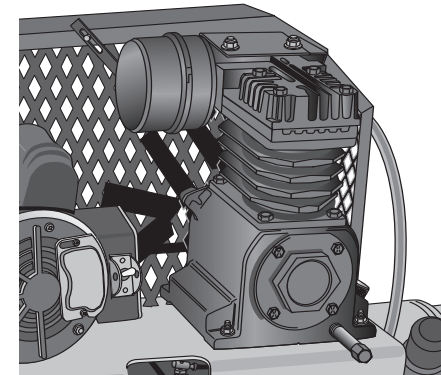

**DUAL CONTROL
17 GALLON PORTABLE**
D55395 - 3 HP, 230 VOLTS

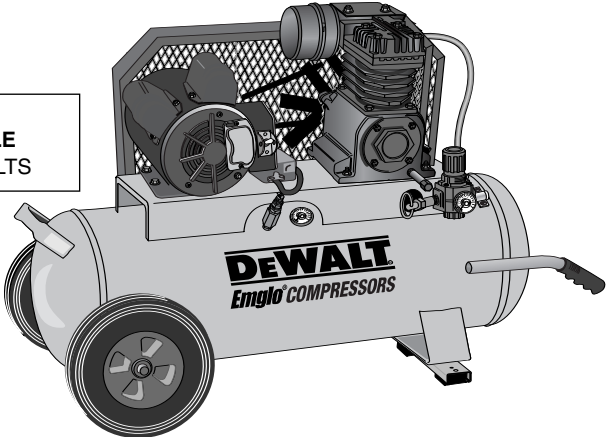

**CONSTANT RUN
8 GALLON PORTABLE**
D55170, D55170T* - 1.5 HP Motor
D55180, D55180T* - 2 HP Motor

* "T" denotes 2-wheel version

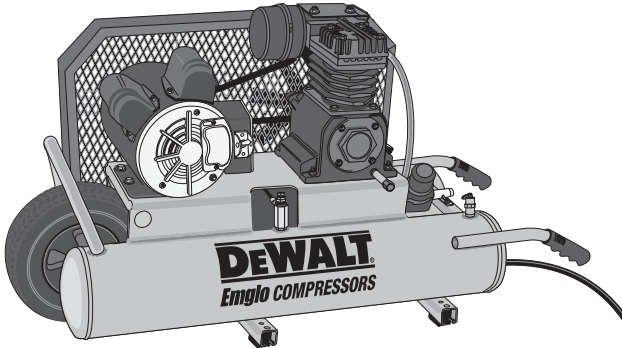

**DUAL CONTROL
8 GALLON PORTABLE**
D55390 - 3 HP, 230 VOLTS

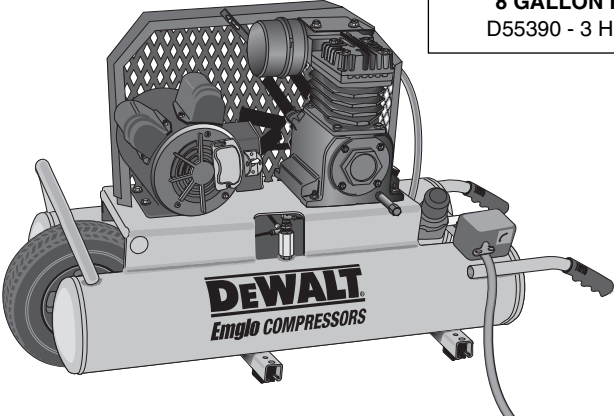

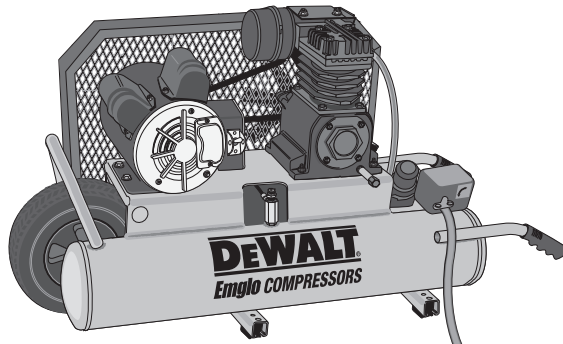

**DUAL VOLTAGE / DUAL CONTROL
8 GALLON PORTABLE**

D55570, D55570T* - 1.5 HP Motor
D55580, D55580T* - 2 HP Motor

* "T" denotes 2-wheel version

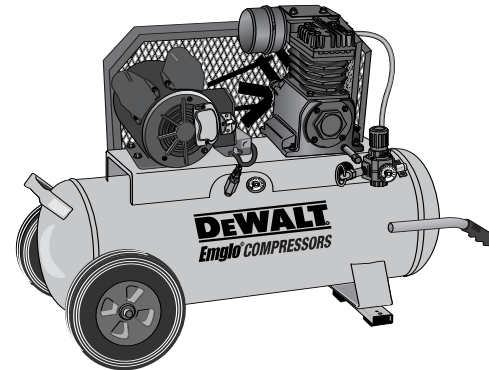

**DUAL VOLTAGE / DUAL CONTROL
17 GALLON PORTABLE**

D55575 - 1.5 HP Motor
D55585 - 2 HP Motor

MODEL	WEIGHT	HEIGHT	SPECIFICATIONS			Typical values @ 100 psi	
			WIDTH	LENGTH	SCFM	Current	
D55170	168 lbs. (76.20 kg.)	33.0 in. (838.2 mm)	22.5 in. (571.5 mm)	45.0 in. (1143.0 mm)	6.5	15 amps	
D55180	172 lbs. (78.02 kg.)	23.5 in. (596.9 mm)	18.25 in. (463.55 mm)	43.0 in. (1092.2 mm)	8.4	20 amps	
D55390	231 lbs. (108.78 kg.)	26.25 in. (666.75 mm)	18.25 in. (463.55 mm)	43.0 in. (1092.2 mm)	13.3	10 amps	
D55395	254 lbs. (115.21 kg.)	32.0 in. (812.8 mm)	20.25 in. (514.35 mm)	43.0 in. (1092.2 mm)	13.3	10 amps	
D55570	168 lbs. (76.20 kg.)	23.5 in. (596.9 mm)	18.25 in. (463.55 mm)	43.0 in. (1092.2 mm)	6.5	8 / 15 amps	
D55575	194 lbs. (87.99 kg.)	29.75 in. (755.65 mm)	20.25 in. (514.35 mm)	43.0 in. (1092.2 mm)	6.5	8 / 15 amps	
D55580	175 lbs. (78.38 kg.)	23.5 in. (596.9 mm)	18.25 in. (463.55 mm)	43.0 in. (1092.2 mm)	8.4	10 / 20 amps	
D55585	201 lbs. (91.17 kg.)	29.75 in. (755.65 mm)	20.25 in. (514.35 mm)	43.0 in. (1092.2 mm)	8.4	10 / 20 amps	

IF YOU HAVE ANY QUESTIONS OR COMMENTS ABOUT THIS OR ANY DEWALT TOOL, CALL US TOLL FREE AT 1-800-4-DEWALT (1-800-433-9258).

⚠ WARNING! Read and understand all instructions before operating this compressor. Failure to follow all instructions listed below may result in electric shock, fire and/or serious personal injury.

SAVE THESE INSTRUCTIONS

⚠ Safety Instructions

⚠ WARNING: Some dust created by this product contains chemicals known to State of California to cause cancer, birth defects or other reproductive harm. Some examples of these chemicals are:

- compounds in fertilizers
- compounds in insecticides, herbicides and pesticides
- arsenic and chromium from chemically treated lumber

To reduce your exposure to these chemicals, wear approved safety equipment such as dust masks that are specially designed to filter out microscopic particles.

⚠ WARNING: Use of this product will expose you to chemicals known to the State of California to cause cancer, birth defects and other reproductive harm. **Avoid inhaling vapors and dust, and wash hands after using.**

⚠ WARNING: This product contains chemicals, including lead, known to the State of California to cause cancer, and birth defects or other reproductive harm. **Wash hands after handling.**

Improper operation or maintenance of this product could result in serious injury and property damage.

The user of the air compressor must understand these instructions. Each person operating the air compressor must be of sound mind and body and must not be under the influence of any substance, which might impair vision, dexterity, or judgement.



AIR TANK

The tank on your Air Compressor is designed and may be UM coded (for units with tanks greater than 6 inch diameter) according to ASME Section VIII, Div. 1 rules. All pressure vessels should be inspected once every two years. To find your state pressure vessels inspector, look under the Division of Labor and Industries in the government section of a phone book or call 1-800-4DEWALT for assistance.

The following conditions could lead to a weakening of the tank, and result in a violent tank explosion:

1. **Failure to properly drain condensed water from the tank can causing rust and thinning of the steel tank.** Drain tank daily or after each use. If tank develops a leak, replace it immediately with a new tank or new compressor outfit.
2. **Modifications or attempted repairs to the compressor tank.** Never drill into, weld, or make any modifications to the tank or its attachments.
3. **Do not modify the safety valve, or any other components that control tank pressure.** The tank is designed to withstand specific operating pressures. Never make adjustments or parts substitutions to alter the factory set operating pressures.

ATTACHMENTS & ACCESSORIES

Exceeding the pressure rating of air tools, spray guns, air operated accessories, tires and other inflatables can cause them to explode or fly apart, and could result in serious injury. Follow the equipment manufacturers recommendation and never exceed the maximum allowable pressure rating of attachments. Never use the compressor to inflate small low-pressure objects such as children's toys, footballs, basketballs, etc.

RISK OF EXPLOSION OR FIRE

Always operate the compressor in a well-ventilated area free of combustible materials, gasoline or solvent vapors. If sparks from compressor come into contact

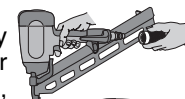

with flammable vapors, they may ignite, causing fire or explosion. If spraying flammable materials, locate compressor at least 20 feet up wind from spray area. An additional length of hose may be required.

Store flammable materials in a secure location away from compressor. Restricting any of the compressor ventilation openings will cause serious overheating and could cause fire. Never place objects against or on top of compressor. Operate compressor in an open area at least 3 feet away from any wall or obstruction that would restrict the flow of fresh air to the ventilation openings.

RISK FROM FLYING OBJECTS

The compressed air stream can cause soft tissue damage to exposed skin and can propel dirt, chips, loose particles and small objects at high speed, resulting in serious injury. Always wear ANSI Z28.1 approved safety glasses with side shields when using the compressor. Never direct air stream at people or animals. Use only OSHA approved air blow guns.

RISK TO BREATHING

The compressed air from your compressor is not safe for breathing! The air stream may contain carbon monoxide, toxic vapors or solid particles. Never inhale air from the compressor either directly or from a breathing device connected to the compressor.



Sprayed materials such as paint, paint solvents, paint remover, insecticides, weed killers, etc. contain harmful vapors and poisons. **NOTE:** Operate air compressor only in a well ventilated area. Read and follow the safety instructions provided on the label or safety data sheets for the material you are spraying. Use a NIOSH/MSHA approved respirator designed for use with the specific application.

RISK FROM MOVING PARTS

Always turn off the compressor, bleed pressure from the air hose and tank, and disconnect from power source before performing maintenance or attaching tools and accessories.

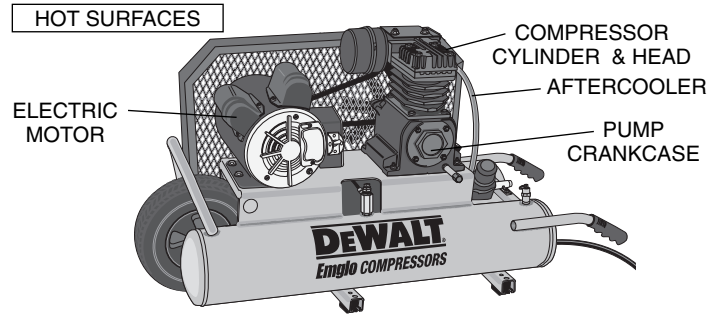
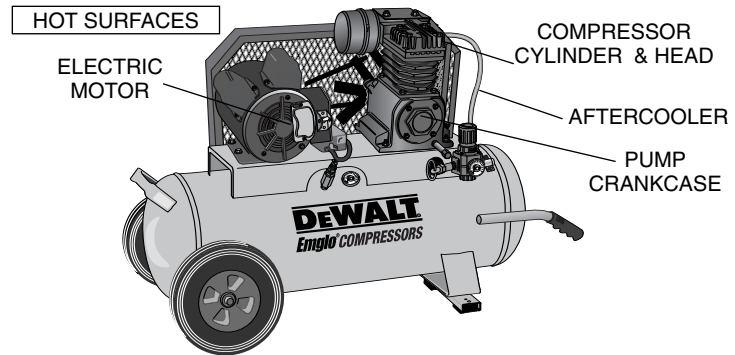

Keep your hair, clothing, and gloves away from moving parts. Loose clothes, jewelry, or long hair can be caught in moving parts. Air vents may cover moving parts and should be avoided as well. Do not remove the protective covers from this product. Never operate compressor with guards or protective covers that are damaged or removed. Never stand on the compressor.

HOT SURFACES

Touching exposed metal such as the compressor head or aftercooler can result in serious burns. Never touch any exposed metal parts on

compressor during or immediately after operation. Compressor will remain hot for several minutes after operation. Do not move the compressor while it is running. Hot motor parts could cause burns contributing to the dropping of the compressor, damaging the compressor and/or injuring the operator.

RISK OF ELECTRICAL SHOCK

Your air compressor is powered by electricity, if it is not used properly it could cause electric shock. Never operate the compressor out-doors when it is raining or in wet conditions.



Never operate compressor with guards or protective covers that are damaged or removed. Repairs by anyone other than qualified personnel can result in serious injury or death by electrocution. Any electrical wiring or repairs required on this product should be performed by authorized service personnel in accordance with national and local electrical codes.

REPAIR OR REPLACE DAMAGED OR WORN CORDS IMMEDIATELY.

THE USE OF A GFCI OUTLET IS RECOMMENDED AND MAY BE REQUIRED IN CERTAIN AREAS

RISK FROM NOISE

⚠CAUTION: *Wear appropriate personal hearing protection during use. Under some conditions and duration of use, noise from this product may contribute to hearing loss.*



Extension Cord Chart			
1.5 Hp Motor Rating	Length of Cord in Feet		
	25'	50'	100'
16 amp, 115V	14 Ga.	12 Ga.	10 Ga.
8 amp, 230V	16 Ga.	16 Ga.	14 Ga.
2 Hp Motor Rating	Length of Cord in Feet		
	25'	50'	100'
20 amp, 115V	14 Ga.	12 Ga.	8 Ga.
9 amp, 230V	16 Ga.	16 Ga.	14 Ga.

DeWALT does not recommend the use of extension cords as this can create power loss and overheating of the motor. Use of an additional air hose is recommended rather than the extension cord. If use of an extension cord is unavoidable, it should be plugged into a GFCI found in circuit boxes or protected receptacles. When using an extension cord, observe the following.

GROUNDING INSTRUCTIONS

In the event of a malfunction or breakdown, grounding provides a path of least resistance for electric current to reduce the risk of electric shock. This tool is equipped with an electric cord having an equipment-grounding conductor and grounding plug. The plug must be plugged into a matching outlet that is properly installed and grounded in accordance with all local codes and ordinances. Make sure that the electrical circuit to which the compressor is connected provides proper electrical grounding, correct voltage and adequate fuse protection. Do not modify plug provided: if it will not fit the outlet, have the proper outlet installed by a qualified electrician.

Improper connection of the equipment-grounding conductor can result in a risk of electric shock. The conductor with insulation having an outer surface that is green with or without yellow stripes is the equipment-grounding conductor. If repair or replacement of the electric cord or plug is necessary do not connect the equipment-grounding conductor to a live terminal.

Check with a qualified electrician or service personnel if the grounding instructions are not completely understood or if in doubt as to whether the tool is properly grounded.

Use only 3-wire extension cords that have 3-prong grounding plugs and 3-pole receptacles.

Grounded tools intended for use on a supply circuit having a nominal rating less than 150 volts: This tool is intended for use on a circuit that has an outlet that looks like the one illustrated in Figure A. The tool has a grounding plug that looks like the plug illustrated in Figure A. temporary adapter, which looks like the adapter illustrated in Figures B and C, may be used to connect this plug to a 2-pole receptacle as

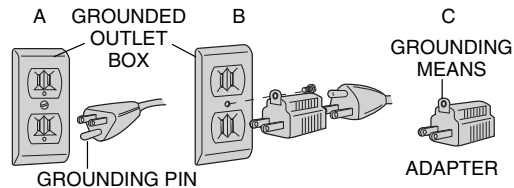

shown in Figure B if a properly grounded outlet is not available. The temporary adapter should be used only until a properly grounded outlet can be installed by a qualified electrician. The green-colored rigid ear, lug, and the like, extending from the adapter must be connected to a permanent ground such as a properly grounded outlet box.

The adapter (C) is not for use in Canada

ALWAYS STORE COMPRESSOR IN A HORIZONTAL POSITION, ON ALL FOUR RUBBER MOUNTS.

Introduction

Congratulations on the purchase of your new DeWALT Air Compressor! You can be assured that this tool has been constructed with the highest level of precision and accuracy. Each component has been rigorously tested by technicians to ensure the quality, endurance and performance of this air compressor.

By reading and following the safety, operation, maintenance and troubleshooting steps described in this manual, you will receive years of trouble-free operation.

The manufacturer reserves the right to make changes in price, color, materials, equipment specifications or models at any time without notice.

Inspection of Compressor

Inspect for signs of obvious or concealed freight damage. Report any damage to the delivering freight carrier immediately. Be sure that all damaged parts are replaced and any mechanical problems are corrected prior to the operation of the air compressor. The air

compressor serial number is located on the deck of the air compressor and pump bearing cap. Please write the serial number in the space provided in the service section for future reference.

Features

DUAL CONTROL

This feature allows the compressor to operate in either the constant run or the stop/start mode of operation. The **pilot valve** is used to control the compressor when operating in the constant run mode. The **pressure switch** is used to control the compressor when operating in the stop/start mode. The mode of operation is determined by the amount of time the compressor will be required to supply air. If the demand for air is infrequent, then the unit should be set up for stop/start operation to minimize unnecessary run time and to save energy. If there is a frequent or extended demand for air, and/or the unit is located in a remote area where access to the compressor is difficult, the unit should be set up for constant run to minimize the number of times the motor must start in an hour to ensure good motor life.

DUAL VOLTAGE

This feature allows the compressor to operate in either 120 or 240 volt environments. The advantage of running in the 240 volt range is a lower current draw. Lower current draw may be necessary in areas with a poor power source. Lower current also reduces operating costs. If running in the 240 volt mode, the plug end must be replaced with the appropriate plug.

PILOT VALVE

Pilot valves are used to maintain a constant pressure range while running continuously. The pilot valve may be used to operate a discharge line unloader or an unloading device in the compressor head. The DeWALT compressor unloads through the compressor head. Unloading occurs when the receivers (tanks) reach a preset cut-out pressure. The pilot valve opens, actuating the unloading

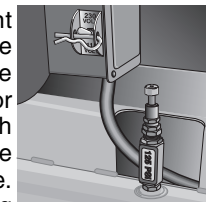

device that allows the compressor to run in an unloaded mode. When the tank pressure drops to the preset cut-in pressure, the pilot valve closes allowing the unloading device to close and the compressor once again pumps into the tanks.

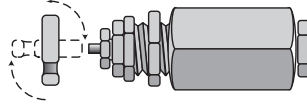

Manual Lock (for D55170 and D55180):

The manual lock allows you to manually unload the compressor with air pressure in the tank. To operate the unloading device in the head, rotate the flip lever to an in-line position (dashed lines). Be sure to return lever to the loaded position after starting the engine or the pump will not operate at preset pressures.

PRESSURE SWITCH

This switch (A) is used to start or stop the air compressor. Moving the switch to the "ON" position will provide automatic power to the pressure switch which will allow the motor to start when the air tank pressure is below the factory set "cut-in" pressure. When in the "ON (AUTO)" position, the pressure switch stops the compressor from charging air when the air tank pressure reaches the factory set "cut-out" pressure. For ease of starting this switch also has a pressure release valve located on the side of the switch designed to automatically release compressed air from the air compressor pump head and its discharge line when the air compressor reaches "cut-out" pressure or is shut off. Moving the switch to the "OFF" position will open the pressure switch contacts and stop the air compressor.

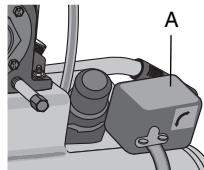

SAFETY RELIEF VALVE

This valve (B) is designed to prevent system failures by relieving pressure from the system when the compressed air reaches a predetermined level. The valve is preset by the manufacturer and must not be removed or modified in any way.

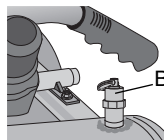

AIR INTAKE FILTER

This filter (C) is designed to clean air entering the pump. To ensure the pump continually receives a clean, cool, and dry air supply this filter must always be clean and filter intake must be free from obstructions.

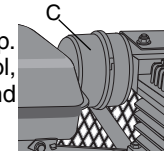

AIR TANK DRAIN VALVES

The drain valves (D) are used to remove moisture from the air tank after the air compressor is shutoff.

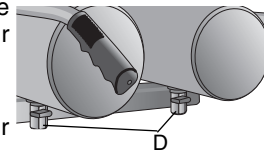

TANK PRESSURE GAUGE

The tank pressure gauge (E) indicates air pressure in the air tank.

REGULATED PRESSURE GAUGE

The regulated pressure gauge (F) indicates the air pressure available at the outlet side of the regulator. This pressure is controlled by the regulator and is always less or equal to the air tank pressure.

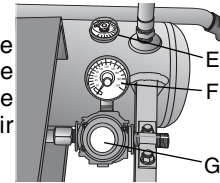

PRESSURE REGULATOR

The regulator knob (G) controls the air pressure coming from the air tank.

Common Procedures

230 VOLT OPERATION

- Ensure that cord requirements have been met.
- Ensure that motor requirements have been met.
- Ensure that dual voltage switch is in the proper position if so equipped.



CORD REQUIREMENTS

If it is desired to operate your compressor at 230 volts it is also necessary to replace the 115 volt plug, supplied with the motor, with a UL/CSA listed plug suitable for 230 volts and the rated current of the compressor as shown. A 230 volt plug as shown in the diagram can be

purchased at your local hardware or electrical supply store. Follow the cord plug manufacturer installation procedures, contact your local DeWALT Service Center, qualified electrician or call **1-800-4-DEWALT** for proper procedures to install the plug. The compressor must comply with all local and national electrical codes after the 230 volt plug is installed.

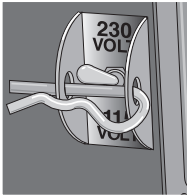

The compressor with the 230 volt plug should only be connected to an outlet having the same configuration as the plug illustrated.

MOTOR REQUIREMENTS **UNITS WITHOUT A DUAL VOLTAGE SWITCH**

⚠ **WARNING:** Make sure motor is disconnected from the power source before rewiring motor leads.

The motor supplied with your compressor is a dual voltage, 115 / 230 volt motor. If it is desired to operate your compressor at 230 volts, single phase, it is necessary to reconnect the motor leads in the motor junction box by following the instructions given on the motor nameplate. If unsure on how to reconnect the motor leads contact your local DeWALT Service Center or qualified electrician for proper procedures to install the plug.

⚠ **WARNING:** Make sure that the 230 volt cord plug end is properly connected before operating in 230 volt mode.

UNITS WITH A DUAL VOLTAGE SWITCH

⚠ **WARNING:** Make sure that the 230 volt cord plug end is properly connected before operating in 230 volt mode.

The motor supplied with your compressor is a dual voltage, 115/230 volt motor. If it is desired to operate your compressor at 230 volts, single phase, simply move the 115/230 volt switch to the 230 volt position.

DUAL CONTROL

(D55390, D55395, D55570, D55575, D55580, D55585)

NOTE: Unit must remain running while performing the following adjustments

⚠ **WARNING :** Aftercooler, pump head, and surrounding parts are very hot; do not touch. (see the Hot Surfaces identified on page 2)

⚠ **WARNING - Moving Parts:** Keep your hair, clothing and gloves away from moving parts. Loose clothing, jewelry, or long hair can be caught in moving parts. Air vents may cover moving parts and should be avoided as well.

Stop Start Mode

1. Turn compressor on. If the tank has been fully charged, bleed air from the drain valves until pump starts.
2. Turn knob on top of pilot valve (H) clockwise until fully closed.

⚠ **WARNING :** Over tightening of this knob can cause damage to the pilot valve.

3. Allow compressor to reach cut out pressure. If compressor does not stop, drain the tank(s) until compressor begins to charge the tank(s) and readjust pilot valve knob.



Constant Run Mode

1. Turn compressor on. If the tank has been fully charged, bleed air from the drain valves until pump starts.
2. Turn knob on top of pilot valve (H) fully counter-clockwise until fully open.

⚠ **WARNING :** Over loosening of this knob can cause damage to the pilot valve.

3. Verify that the unit is in a constant run mode. If compressor shuts off, adjust pilot valve to a lower cut out pressure until unit continues to run.

NOTE: For proper operation the pilot valve cut out pressure must be below the pressure switch cut out pressure.

PILOT VALVE CUT-OUT PRESSURE ADJUSTMENT

NOTE: Unit can remain running while performing this adjustment

⚠ **WARNING :** Aftercooler, pump head, and surrounding parts are very hot; do not touch. (see the Hot Surfaces identified on page 2)

⚠ **WARNING - Moving Parts:** Keep your hair, clothing and gloves away from moving parts. Loose clothing, jewelry, or long hair can be caught in moving parts. Air vents may cover moving parts and should be avoided as well.

⚠ **WARNING :** The pilot valve is brass which is a soft metal. Do not overtighten screw as threads can strip out.

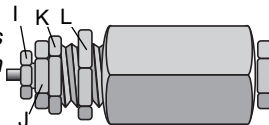

1. Hold “K” firmly and loosen nut “J”.

⚠ **WARNING :** Do not loosen screw “I” more than 1 revolution as screw is subjected to tank pressure and can burst out which can harm the user or surrounding personnel.

2. Turn screw “I” clockwise to increase cut-out pressure limit or counter clockwise to decrease cut-out pressure. (example: if the cut-out pressure on the tank gauge reads 120 psi. and desired cut out is 130 psi, turn screw “I” clockwise)
3. Drain air from tanks through drain valves until pump begins to charge tanks.
4. Close drain valves.
5. Monitor cut-out pressure to verify the new setting
6. Once setting is complete hold screw “H” firmly
7. Hold “K” firmly and tighten nut “J”

PILOT VALVE PRESSURE DIFFERENTIAL ADJUSTMENT

NOTE: Unit can remain running while performing this adjustment

⚠ **WARNING :** Aftercooler, pump head, and surrounding parts are very hot; do not touch. (see the Hot Surfaces identified on page 2)

⚠ **WARNING - Moving Parts:** Keep your hair, clothing and gloves away from moving parts. Loose clothing, jewelry, or long hair can be caught in moving parts. Air vents may cover moving parts and should be avoided as well.

1. Hold “K” firmly and loosen nut “L”

⚠ **WARNING :** Do not loosen barrel “I” more than 1 revolution as barrel is subjected to tank pressure and can burst out which can harm the user or surrounding personnel.

2. Turn barrel “K” clockwise to increase differential or counter clockwise to decrease differential. (for example: if pressure differential is 100 - 130 psi and 100 - 120 psi is desired, turn “K” counter clockwise)

NOTE : Too narrow of a differential can cause chatter of the pilot valve. Increase differential to eliminate chatter.

3. Hold barrel “K”

4. Hold “J” firmly and tighten nut “L”

CHECKING COMPRESSOR PUMP OIL LEVEL

⚠ **WARNING:** Aftercooler, pump head, and surrounding parts are very hot, do not touch. (see the Hot Surfaces identified on page 2)

1. Ensure Unit is off.
2. Locate unit onto a flat horizontal surface.
3. Remove knurled filler knob (M) from crankcase.
4. Insert a clean screwdriver into the crankcase and remove it.
5. Look for visual signs of contaminants (water, dirt, etc.) Change pump oil if contaminants are present.
6. Oil should not exceed top raised line on side of crankcase (oil will be even with bottom of threads in crankcase fill port). If necessary fill with DEWALT synthetic oil.

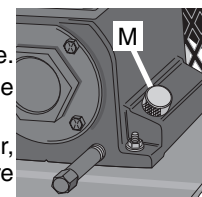

CHECKING SAFETY RELIEF VALVE OPERATION

⚠ **WARNING:** Aftercooler, pump head, and surrounding parts are very hot, do not touch. (see the Hot Surfaces identified on page 2)

1. Ensure unit is off.
2. Ensure tanks are empty by looking at tank pressure gage. Drain tanks if necessary.
3. Grasp wire ring on safety valve.
4. Pull and release ring a few times to ensure plunger moves in and out.

CHECKING AIR FILTER ELEMENT

⚠ **WARNING:** Aftercooler, pump head, and surrounding parts are very hot, do not touch. (see the Hot Surfaces identified on page 2)

1. Ensure unit is off.
2. Allow unit to cool.
3. Unscrew filter top from filter base by turning counter clockwise about 5 degrees.
4. Separate filter top from base.
5. Remove element from filter base.
6. If element needs cleaning, blow out with air. Replace element if unsure.
7. Place element back in filter base.
8. Reconnect filter top to filter base and while pushing in, rotate top clockwise 5 degrees.

STARTING UNIT

Follow the pre-start and start-up procedures in the operating procedure section.

TURNING UNIT OFF

Follow the shut-down procedure in the operating procedures section.

ADJUSTING REGULATOR

1. Pull regulator knob (N) out

2. Turn knob clockwise to increase regulated pressure and counter clockwise to decrease regulated pressure.
3. When desired pressure is shown on the regulated pressure gage push knob in to lock.

INSTALLING HOSES

⚠ **WARNING:** Firmly grasp hose in hand when installing or disconnecting to prevent hose whip.

1. Ensure regulated pressure gage reads 0 PSI.
2. Grasp hose in hand at coupler location.
3. Pull back collar on female quick connect coupler (O) located on compressor.
4. Push male connector into female connector.
5. Release female connector
6. Grasp hose and pull to ensure couplers are seated
7. Adjust regulator to desired pressure.

DISCONNECTING HOSES

⚠ **WARNING:** Firmly grasp hose in hand when installing or disconnecting to prevent hose whip.

1. Ensure regulated pressure gage reads 0 PSI.
2. Grasp hose in hand at coupler location
3. Pull back collar on female quick connect coupler located on compressor.
4. Pull male connector out of female connector.
5. Release female connector

DRAINING TANKS

⚠ **WARNING:** Tanks contain high pressure air. Keep outlet of drain away from face and other body parts. Use safety glasses when

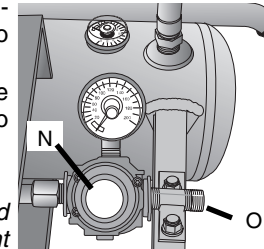

draining as debris can be kicked up into face. Use ear protection as air flow noise is loud when draining.

NOTE: All compressed air systems generate condensate that accumulates in any drain point (e.g., tanks, filter, aftercoolers, dryers). This condensate contains lubricating oil and/or substances which may be regulated and must be disposed of in accordance with local, state, and federal laws and regulations.

1. Ensure ON/OFF switch is in the OFF position.
2. Place a suitable container under the drains to catch discharge.
3. Grasp black lever on one drain valve.
4. Slowly rotate lever so as to gradually bleed air from tank.
5. Grasp black lever on other drain valve and rotate to approximately the same position as the first. (For twin tank units)
6. When tank pressure gauge reads 10 psi, rotate valve(s) to the fully open position.
7. Move compressor into an inclined position so drain valve(s) are at the lowest point (this will assist in removing moisture, dirt, etc. from tanks)
8. Close drain valve(s) when finished.

Preparation For Use

INITIAL SET-UP

Read safety instructions before setting-up air compressor.

⚠ CAUTION: *Do not operate without lubricant or with inadequate lubricant. DeWALT is not responsible for compressor failure caused by inadequate lubrication.*

Compatibility

Air tools and accessories that are run off the compressor must be compatible with petroleum based products. If you suspect that a material is not compatible with petroleum products, an air line filter for removal of moisture and oil vapor in compressed air is required.

NOTE: Always use an air line filter to remove moisture and oil vapor when spraying paint.

Location

⚠ CAUTION: *In order to avoid damaging the air compressor, do not allow the unit to be tilted more than 10° when operating.*

Place air compressor at least 3 feet away from obstacles that may prevent proper ventilation. Keep unit away from areas that have dirt, vapor and volatile fumes in the atmosphere which may clog and gum up the intake filter and valves, causing inefficient operation.

HUMID AREAS

In frequently humid areas, moisture may form in the bare pump and produce sludge in the lubricant, causing running parts to wear out prematurely. Excessive moisture is especially likely to occur if the unit is located in an unheated area that is subject to large temperature changes. Two signs of excessive humidity are external condensation on the bare pump when it cools down and a “milky” appearance in compressor lubricant. You may be able to prevent moisture from forming in the bare pump by increasing ventilation or operating for longer intervals.

ELECTRICAL

Refer to the safety instructions before using unit. Observe extension cord safety instruction if necessary. Always shut off the air compressor switch before removing the plug from the receptacle.

NOISE CONSIDERATIONS

Consult local officials for information regarding acceptable noise levels in your area. To reduce excessive noise, use vibration mounts or silencers, relocate the unit or construct total enclosures or baffle walls. Contact a DEWALT service center or call 1-800-4DEWALT for assistance.

TRANSPORTING:

⚠ WARNING: *Unit weighs more than 160 lbs. Do not move or lift without assistance.*

When transporting the compressor in a vehicle, trailer, etc. ensure that the tanks are drained and the unit is secured and placed on a flat

horizontal surface. Use care when driving so to avoid tipping the unit over in the vehicle. Damage can occur to the unit or surrounding items if unit is tipped. Use a ramp if loading or unloading the unit from a height of more than 12".

ALWAYS STORE COMPRESSOR IN A HORIZONTAL POSITION, ON ALL FOUR RUBBER MOUNTS.

MOVING:

When moving the unit into a position for use, grasp handle grips at rear of compressor, and lift compressor high enough so unit can be rolled on the front tire.

⚠ **WARNING:** *Ensure proper footing and use caution when rolling compressor so that unit does not tip or cause loss of balance.*

When location is reached slowly lower rear of compressor to ground.

Air Inlet Filter

⚠ **CAUTION:** *Do not operate without air inlet filter*

General Requirements

The piping, fittings, receiver tank, etc. must be certified safe for at least the maximum working pressure of the unit. Use hard welded or threaded steel or copper pipes, cast iron fittings and hoses that are certified safe for the unit is discharge pressure and temperature. Use pipe thread sealant on all threads, and tighten joints thoroughly to prevent air leaks. **DO NOT USE PVC PLASTIC.**

CONDENSATE DISCHARGE PIPING

If installing a condensate discharge line, the piping must be at least one size larger than the connection, as short and direct as possible, secured tightly and routed to a suitable drain point. Condensate must be disposed of in accordance with local, state and federal laws and regulations.

NOTE: All compressed air systems generate condensate that accumulates in any drain point (e.g. tanks, filter, aftercoolers, dryers). This condensate contains lubricating oil and/or substances which may be regulated and must be disposed of in accordance with local, state, and federal laws and regulations.

Operating Procedures

Pre-Start Checklist

1. Ensure the ON/OFF lever switch is in the OFF position.
2. Ensure tank(s) is/are drained so that moisture, dirt, etc. can be eliminated.
3. Ensure tank pressure gauge reads 0 psi.
4. Ensure safety and drain valve(s) is/are functioning properly.
5. Ensure the drain valve(s) is/are closed.
6. Check oil level in pump.
7. Visually inspect drive belt. Replace belt if frayed, cracked, or worn.
8. Ensure all guards, covers, and labels are in place, legible (for labels) and securely mounted. Do not use compressor until all items have been verified.

START-UP

1. Ensure the ON/OFF lever is in the OFF position.
2. Pull out and turn regulator knob counterclockwise until fully closed. Push in to lock. Regulated pressure gage should read 0 psi.
3. Plug cord into a grounded wall outlet.

⚠ **WARNING:** *Make sure that the correct cord plug end is properly connected to the compressor cordset before operating in 115 or 230 volt mode.*

NOTE: For dual control units, ensure the pilot valve is adjusted to the desired setting (see the Dual Control section in the Common Procedures).

4. **For D55170 and D55180 Only,** Rotate manual lock on pilot valve to an in-line position
5. Turn the ON/OFF lever to the ON position.
6. **For D55170 and D55180 Only:** Rotate manual lock on pilot valve to a perpendicular position so pump will charge tanks.
7. Allow compressor to pump up to "cut out" pressure.

NOTE: For constant run operation or units: after the compressor reaches cut-out pressure the unit will continue to run but will not charge air. A slight air noise may be heard which is the unloading of the air through the pump head. **For Stop/Start units:** after the compressor reaches cut-out pressure the unit will turn off and a slight air noise will be heard which is the unloading of the head through the pressure switch. If unit does not stop, refer to the Dual Control section in the Common Procedures section.

NOTE: If any unusual noise or vibration is noticed, stop the compressor and refer to the troubleshooting section.

8. Attach hose and accessory.
9. Adjust regulator to desired setting.

SHUT-DOWN

NOTE: Never stop the air compressor by unplugging it from the power source. This could result in damage to the unit.

1. Move the ON/OFF lever to the OFF position.

NOTE: If finished using compressor, follow steps 2 - 7 below.

2. Unplug cord from wall outlet.
3. Turn regulator knob counterclockwise until fully closed. Ensure regulated pressure gage reads 0 PSI.
4. Remove hose and accessory.
5. Drain the air tank(s).
6. Allow the compressor to cool down.
7. Wipe air compressor clean and store in a safe, non freezing area.

Maintenance

The following procedures must be followed when maintenance or service is performed on the air compressor.

1. Turn off air compressor
2. Disconnect cord from electrical outlet
3. Drain tank(s)
4. Allow air compressor to cool down before starting service

NOTE: All compressed air systems contain maintenance parts (e.g. lubricating oil, filters, separators) that are periodically replaced. These used parts may contain, substances that are regulated and must be disposed of in accordance with local, state, and federal laws and regulations.

NOTE: Take note of the positions and locations of parts during disassembly to make reassembly easier.

NOTE: Any service operations not included in this section should be performed by authorized service personnel.

MAINTENANCE CHART Procedure

	Day	Week	Month	1 Year or 200 Hrs.
Check pump oil level	X			
Oil leak inspection	X			
Drain condensation in air tank(s)	X			
Check for unusual noise/vibration	X			
Check for air leaks*	X			
Inspect belt	X			
Inspect air filter		X		
Clean exterior of compressor		X		
Check safety relief valve			X	
Check belt adjustment			X	
Change pump oil **				X

** To check for air leaks apply a solution of soapy water around joints. While compressor is pumping to pressure and after pressure cuts out look for air bubbles.*

*** The pump oil must be changed after the first 20 hours of operation. Thereafter, when using DEWALT synthetic oil, change oil every 200 hours of operation or once a year, whichever comes first. In harsh environments, maintenance must be performed on a more accelerated schedule.*

COMPRESSOR PUMP OIL CHANGE

NOTE: Pump oil contains substances that are regulated and must be disposed of in accordance with local, state and federal laws and regulations.

⚠ WARNING: Aftercooler, pump head, and surrounding parts are very hot; do not touch. (see the Hot Surfaces identified on page 2)

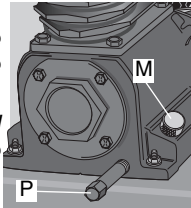

1. Ensure unit is off.
2. Allow the unit to cool.
3. Locate a suitable container under drain plug (P).
4. Remove the knurled filler knob (M) from crankcase.
5. Remove the oil drain plug.
6. Allow ample time for all oil to drain out. (Tilting the compressor towards the drain plug will assist in draining.)
7. Install the oil drain plug.
8. Fill pump with DEWALT synthetic compressor oil. Oil should not exceed top raised line on side of crankcase (oil will be even with bottom of threads in crankcase fill port).
9. Install knurled filler knob.

CHECKING BELT TENSION

⚠ WARNING: Aftercooler, pump head, and surrounding parts are very hot; do not touch (see the Hot Surfaces identified on page 2).

1. Ensure unit is off and unplugged from wall.
2. Allow unit to cool down so pump can be touched.
3. **FOR K PUMP UNITS**
Remove six belt guard mounting fasteners (2 on the pump head and 4 on the deck)
- FOR G PUMP UNITS**
Remove seven belt guard mounting fasteners (2 on the pump head, 1 J-hook, and 4 on the deck)
4. Remove guard.

5. Place a 12" ruler perpendicular to belt and at the middle of the longest span.
6. Push up and down on the belt in the middle of the span with approximately 8 lbs. of force and notice the amount of deflection using the ruler. Belt should not move more than 1/2"; if so, see ADJUSTING BELT TENSION section.
7. Replace belt guard

ADJUSTING BELT TENSION

⚠ WARNING: Pump and surrounding components are hot.

1. Follow procedures 1 - 4 in checking belt tension section.
2. Scribe a mark at the base of the pump on the deck to be used as a reference.
3. Loosen four pump mounting bolts.
4. Remove the belt.
5. Scribe a mark approximately 1/8" from the original mark.
6. Slide the pump to the new mark and retighten the pump mounting bolts.
7. With the pump secure, roll the belt over the flywheel and the pulley.
- ⚠ WARNING:** Use caution when rolling belt onto flywheel as fingers can get caught between the belt and flywheel.
8. Check the belt tension again.
9. If tension is good, retighten the engine brace and replace belt guard.

Accessories

Recommended accessories for use with your tool are available for purchase from your local dealer or authorized service center. If you need assistance in locating any accessory for your tool, contact: DEWALT Industrial Tool Co., 701 East Joppa Road, Baltimore, MD 21286 or call 1-800-4-DEWALT.

⚠ CAUTION: The use of any other accessory not recommended for use with this tool could be hazardous.

Service Information

Please have the following information available for all service calls:

Model Number _____ Serial Number _____

Date and Place of Purchase _____

Repairs

To assure product SAFETY and RELIABILITY, repairs, maintenance and adjustment should be performed by authorized service centers or other qualified service organizations, always using identical replacement parts.

Full One Year Warranty

DEWALT heavy duty industrial tools are warranted for one year from date of purchase. We will repair, without charge, any defects due to faulty materials or workmanship. For warranty repair information, call 1-800-4-DEWALT. This warranty does not apply to accessories or damage caused where repairs have been made or attempted by others. This warranty gives you specific legal rights and you may have other rights which vary in certain states or provinces.

FREE WARNING LABEL REPLACEMENT: If your warning labels become illegible or are missing, call 1-800-4-DEWALT for a free replacement.

TROUBLESHOOTING GUIDE

This section provides a list of the more frequently encountered malfunctions, their causes and corrective actions. The operator or maintenance personnel can perform some corrective actions, and others may require the assistance of a qualified DeWalt technician or your dealer.

Problem	Code
Compressor does not start or restart	16,17,18,19,20,36
Unit does not or is slow to come up to speed	3,8,11,12,14,15,20,21,22,24,25,31
Air compressor not making enough air	1,3,7,8,9,10,11,21,24,25,28,29
Insufficient pressure at air tool or accessory	1,3,7,8,9,10,11,21,24,25,27,28,29
High oil consumption.....	2,6,9,10,11,12,15,30,32
Unit runs excessively hot	1,2,4,5,10,11,12,13,15,19,30
Excessive starting and stopping	7,20,21,24,25,29
Excessive noise during operation	2,3,4,5,8,9,10,11,12,15,25,29,30,31
Moisture in discharge air.....	34,35
Moisture in crankcase or "milky" appearance in petroleum lubricant or rusting in cylinders	6,7,9,10,15,25,26,33,35
Oil in discharge air (oil pumping)	2,6,8,9,10,11,15,31,32
Oil leaking from shaft seal.....	12
Safety relief valve "pops"	22,23
Air leaks at pump	24,25
Air leaks at fittings	25
Air leaks from tank	26
Abnormal piston ring or cylinder wear	2,4,5,6,9,10,11,13

Code	Possible Cause	Possible Solution
1	Clogged or dirty inlet and or discharge line filter.	Clean or replace.
2	Lubricant viscosity too low	Drain existing lubricant and refill with DeWALT Synthetic lubricant.
3	Lubricant viscosity too high	Drain existing lubricant and refill with DeWALT Synthetic lubricant.
4	Lubricant level too low	Add lubricant to crankcase to proper level. Check for bearing damage.
5	Detergent type lubricant being used	Drain existing lubricant and refill with DeWALT Synthetic lubricant.
6	Extremely light duty cycles.	Run unit for longer duty cycles
7	Compressor check valve leaky, broken, carbonized or loose.	Clean or replace as required. Inspect valves.
8	Carbon build up on top of piston	Clean piston. Repair or replace as required.
9	Piston rings damaged or worn (broken, rough, or scratched). Excessive end gap or side clearance. Piston rings not seated, are stuck in grooves or end gaps not staggered.	Install new rings.
10	Cylinder or piston scratched, worn, or scored.	Repair or replace as required.
11	Connecting rod, piston pin, or crankpin bearings worn or scored	Inspect all. Repair or replace as required.
12	Crankshaft seal worn or crankshaft scored	Replace seal or crankshaft assembly.
13	Extremely dusty atmosphere	Install more effective filtration or relocate unit.
14	Ambient temperature too low	Relocate unit to warmer environment. Ensure DeWALT synthetic oil is in crankcase.
15	Worn cylinder finish	Dealze cylinder with 180 grit flex-hone.
16	Power cord not plugged in	Plug cord into grounded outlet.
17	Motor thermal overload switch has tripped.	Turn air compressor off, wait until motor is cool, then press motor thermal overload button firmly until click is heard (located on motor).
18	Fuse blown or circuit has tripped.	Replace fuse or reset circuit breaker. Check for proper fuse; only "Fusetron" type T fuses are acceptable. Check for low voltage conditions. Disconnect any other electrical appliances from circuit or operate air compressor on its own branch circuit.
19	Wrong gauge wire or length of extension cord.	Check chart on page # 3 for proper gauge wire and cord length. If possible, eliminate extension cord.

Code	Possible Cause	Possible Solution
20	Defective motor, motor capacitor or pressure switch.	Contact DeWALT Customer Service at 1-800-4DEWALT.
21	Air compressor is not large enough for air required	Check the accessory air requirement. If it is higher than the CFM or pressure supply of the air compressor, you need a larger air compressor.
22	Possible defective safety/relief valve	Operate safety relief valve manually by pulling on test ring. If it still leaks, replace.
23	Excessive air tank pressure	Adjust pilot valve. If problem still exists replace pilot valve.
24	Defective gaskets	Replace and torque head bolts to 6 - 7 ft lb
25	Fittings not tight enough	Warning drain air before tightening; tighten fittings where air can not be heard escaping. Check joint with soap solution. Do not overtighten.
26	Defective or rusted air tank	Air tank must be replaced. Do not attempt to repair air tank.
27	Pressure regulator knob not turned to high enough pressure	Adjust pressure regulator knob to proper setting or replace. or defective pressure regulator.
28	Hose or hose connections are too small or long.	Replace with larger hose or connectors.
29	Possible defective (reed) valve.	Remove pump head and inspect valve plate and (reed) valve. Clear or replace valves as required.
30	Air compressor on unlevel surface.	Do not incline the air compressor more than 10° in any direction while running.
31	Crankcase overfilled with oil.	Drain oil. Refill to proper level with DeWALT synthetic oil.
32	Plugged oil crankcase vent.	Clean.
33	Water in oil due to condensation.	Drain oil. Refill to proper level with DeWALT synthetic oil.
34	Condensation in air tank caused by high level of atmospheric humidity.	Drain air tank after every use. Drain air tank more often in humid weather and use an air line filter.
35	Unit located in damp or humid location.	Relocate unit.
36	Tanks have air pressure	Bleed tanks fully.

Caractéristiques de la pompe K

Deux cylindres verticaux, en ligne
Mono-étagée
Lubrifiée à l'huile
Carter, cylindre et tête en fonte
Âme : 63,5 mm (2 1/2 po)
Course : 50,8 mm (2 po)
Poids : 21,31 kg (47 lb)
Capacité en huile : 14 oz.

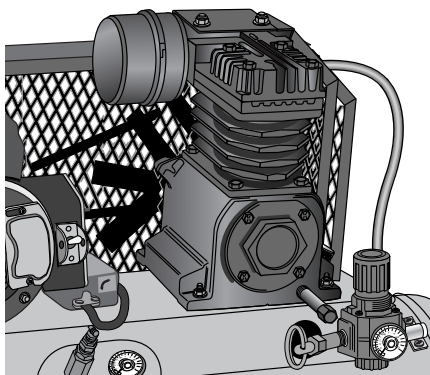

Caractéristiques du moteur

1,5 HP

115 volts, 15 A, 60 Hz
230 volts, 8 A, 60 Hz
Quadripolaire à induction, 1725 tr/min.

2 HP

115 volts, 20 A, 60 Hz
230 volts, 10 A, 60 Hz
Quadripolaire à induction, 1725 tr/min.

3 HP

230 volts, 10 A, 60 Hz
Quadripolaire à induction, 1725 tr/min.

Caractéristiques de la pompe G

Quatre cylindres verticaux, jumelés
Mono-étagée
Lubrifiée à l'huile
Carter, cylindre et tête en fonte
Âme : 63,5 mm (2 1/2 po)
Course : 60,33 mm (2 3/8 po)
Poids : 31,29 kg (69 lb)
Capacité en huile : 30 oz.

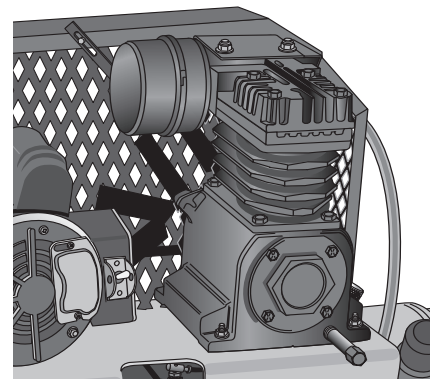

Français

**BITENSION/DOUBLE COMMANDE
COMPRESSEUR PORTATIF DE 17 GALLONS
D55395 – 3 HP, 230 volts**

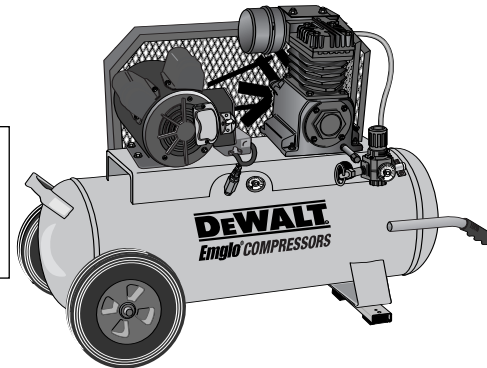

**FONCTIONNEMENT CONTINU COMPRESSEUR
PORTATIF DE 8 GALLONS
D55170, D55170T* – Moteur de 1,5 HP
D55180, D55180T* – Moteur de 2 HP**

** "T" dénote la version 2-wheel*

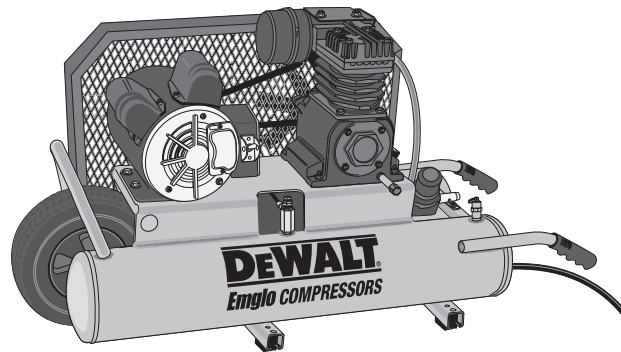

**DOUBLE COMMANDE
COMPRESSEUR PORTATIF DE 8 GALLONS
D55390 – 3 HP, 230 volts**

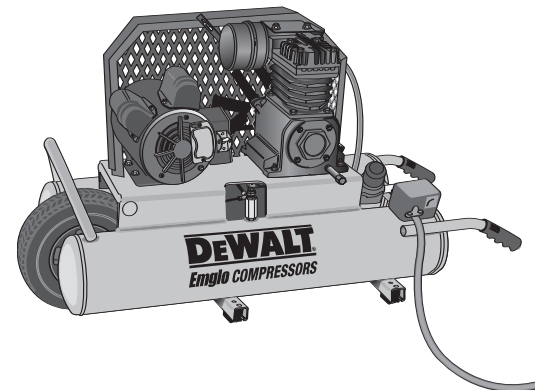

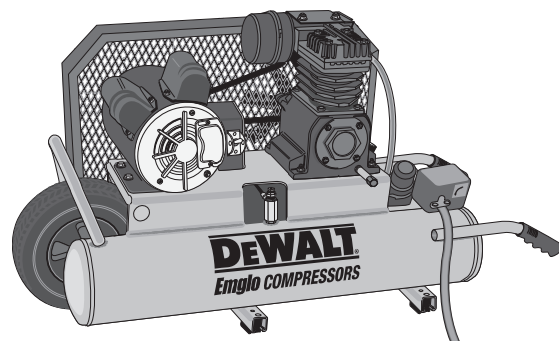

BITENSION/DOUBLE COMMANDE
COMPRESSEUR PORTATIF DE 8 GALLONS
 D55570, D55570T* – Moteur de 1,5 HP
 D55580, D55580T* – Moteur de 2 HP

* "T" dénote la version 2-wheel

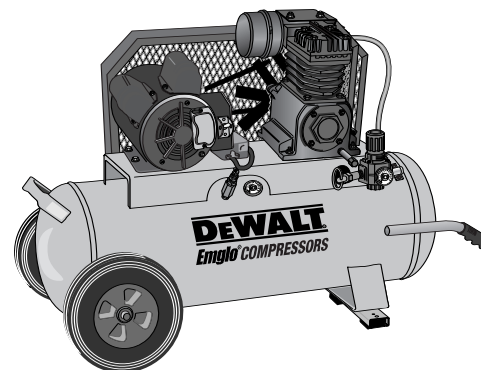

BITENSION/DOUBLE COMMANDE
COMPRESSEUR PORTATIF DE 17 GALLONS
 D55575 – Moteur de 1,5 HP
 D55585 – Moteur de 2 HP

Français

CARACTÉRISTIQUES TECHNIQUES

MODÈLE	POIDS	HAUTEUR	LARGEUR	LONGEUR	Valeurs types à 100 lb/po ²	
					SCFM	Courrant
D55170	76,20 kg. (168 lb)	838,2 mm (33,0 po)	571,5 mm (22,5 po)	1143,0 mm (45,0 po)	6,5	15 amps
D55180	78,02 kg. (172 lb)	596,9 mm (23,5 po)	463,55 mm (18,25 po)	1092,2 mm (43,0 po)	8,4	20 amps
D55390	78,02 kg. (231 lb)	666,75 mm (26,25 po)	463,55 mm (18,25 po)	1092,2 mm (43,0 po)	13,3	13 amps
D55395	78,02 kg. (254 lb)	666,75 mm (32,0 po)	514,35 mm (20,25 po)	1092,2 mm (43,0 po)	13,3	10 amps
D55570	76,20 kg. (168 lb)	596,9 mm (23,5 po)	463,55 mm (18,25 po)	1092,2 mm (43,0 po)	6,5	7,5 / 15 amps
D55575	87,99 kg. (194 lb)	755,65 mm (29,75 po)	463,55 mm (20,25 po)	1092,2 mm (43,0 po)	6,5	7,5 / 15 amps
D55580	79,38 kg. (175 lb)	596,9 mm (23,5 po)	463,55 mm (18,25 po)	1092,2 mm (43,0 po)	8,4	10 / 20 amps
D55585	91,17 kg. (201 lb)	755,65 mm (29,75 po)	514,35 mm (20,25 po)	1092,2 mm (43,0 po)	8,4	10 / 20 amps

SI VOUS AVEZ DES QUESTIONS OU VOUS VOULEZ NOUS FAIRE PART DE VOS COMMENTAIRES CONCERNANT CET OUTIL OU TOUT AUTRE OUTIL DEWALT, COMPOSEZ SANS FRAIS LE : 1 800 433-9258.

⚠ AVERTISSEMENT! Lire et comprendre toutes les directives avant d'utiliser le compresseur d'air, car le non-respect des directives suivantes peut entraîner un choc électrique, un incendie ou des blessures graves.

CONSERVER CES INSTRUCTIONS

Consignes de sécurité

⚠ AVERTISSEMENT: Une partie de la poussière créée par ce produit contient des produits chimiques qui, dans l'État de la Californie, sont reconnus comme étant susceptibles de causer le cancer, d'entraîner des malformations congénitales ou d'être nocifs pour le système reproducteur. Parmi ces produits chimiques, mentionnons notamment:

- les composés dans les engrais;
- les composés dans les insecticides, les herbicides et les pesticides;
- l'arsenic et le chrome dans le bois d'œuvre traité chimiquement.

Pour réduire le risque d'exposition à ces produits chimiques, porter un équipement de sécurité approuvé, comme des masques antipoussières, qui sont spécialement conçus pour filtrer les particules microscopiques.

⚠ AVERTISSEMENT : l'utilisation de ce produit augmente les risques d'exposition à des produits chimiques qui, dans l'État de la Californie, sont reconnus comme étant susceptibles de causer le cancer, d'entraîner des malformations congénitales ou d'être nocifs pour le système reproductif. **Éviter d'inhaler les vapeurs environnantes. Se laver les mains après chaque utilisation.**

⚠ AVERTISSEMENT: Ce produit contient des produits chimiques, y compris du plomb, qui, dans l'État de la Californie, sont reconnus comme étant susceptibles de causer le cancer, d'entraîner des malformations congénitales ou d'être nocifs pour le système reproducteur. **Se laver les mains après la manipulation.**

L'utilisation ou l'entretien inapproprié de ce produit peut entraîner des blessures graves et des dommages matériels.

Le propriétaire de cet outil doit comprendre toutes ces directives et n'autoriser que les personnes qui comprennent bien le guide d'utilisation du compresseur à l'utiliser. Toute personne qui utilise cet outil doit être sain d'esprit et faire preuve d'intégrité physique totale et ne pas être sous l'influence d'une substance susceptible de réduire son acuité visuelle ou sa dextérité ou nuire à son jugement.

RÉSERVOIR D'AIR

Le réservoir dont est doté le compresseur d'air porte le code UM (dans le cas d'appareils munis de réservoirs supérieurs à 6 pouces de diamètre) et il est conçu conformément à la Section VIII, Div. 1 de l'ASME. Tous les appareils sous pression doivent être inspectés tous les deux ans.



Pour trouver l'inspecteur des appareils sous pression de votre région, consulter la section appropriée des organismes gouvernementaux de l'annuaire téléphonique ou composer le 1 800 433-9258 pour obtenir de l'aide.

ACCESSOIRES

Lorsqu'on excède la pression nominale des outils pneumatiques, des pistolets pulvérisateurs, des accessoires à commande pneumatique, des pneus et autres produits gonflables, on risque de les faire exploser ou de les faire projeter et entraîner des blessures graves. Il faut installer, comme dispositif indispensable de contrôle de la pression d'air, un régulateur et un manomètre à la sortie d'air du compresseur. Respecter les recommandations des fabricants d'équipement et ne jamais excéder les pressions nominales maximales permises des accessoires. Ne jamais utiliser le compresseur pour gonfler de petits objets nécessitant une basse pression comme des jouets d'enfant, des ballons de football et de basket-ball, etc.

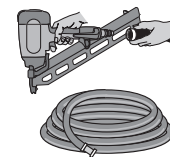

RISQUE D'EXPLOSION OU D'INCENDIE

Toujours faire fonctionner le compresseur dans un endroit bien aéré, exempt de matériaux combustibles, d'essence ou de vapeurs de solvants. L'entrée en contact d'étincelles électriques provenant du moteur avec des vapeurs inflammables peut enflammer celles-ci et entraîner un incendie ou une explosion. Si des matériaux inflammables sont pulvérisés, installer le compresseur à au moins vingt pieds en amont de la zone de pulvérisation. Une section supplémentaire de tuyau peut être nécessaire.



Entreposer les matériaux inflammables en lieu sûr, loin du compresseur.

Toute obstruction des ouvertures de ventilation du compresseur peut provoquer une surchauffe importante et entraîner un incendie. Ne jamais placer d'objets sur le dessus du compresseur ou contre celui-ci. Faire fonctionner le compresseur dans une zone dégagée, située à au moins 12 pouces d'un mur ou de tout obstacle pouvant restreindre l'apport d'air frais aux ouvertures de ventilation.

RISQUES ASSOCIÉS AUX OBJETS PROJÉTÉS EN L'AIR

Le flux de l'air comprimé peut endommager les tissus mous de la peau exposée et peut projeter à haute vitesse des impuretés, des fragments, des particules détachées et de petits objets pouvant causer des blessures graves. Toujours porter les lunettes de sécurité approuvées, conformes à la norme ANSI Z28.1, et dotées d'écrans latéraux lors de l'utilisation du compresseur. Ne jamais diriger le flux d'air vers des personnes ou vers des animaux. N'utiliser que les soufflettes approuvées par la OSHA.

RISQUES ENTRAÎNÉS PAR LA RESPIRATION DE L'AIR COMPRIMÉ

Il est dangereux de respirer l'air comprimé sortant du compresseur! Le flux d'air peut contenir du monoxyde de carbone, des vapeurs toxiques et des particules solides. Ne jamais inhaler l'air comprimé sortant



directement du compresseur ou à partir d'un appareil respiratoire branché au compresseur.

Les matériaux pulvérisés comme la peinture, les solvants de peinture, le décapant, les insecticides, les herbicides, etc. contiennent des vapeurs nocives et des poisons. **REMARQUE** : ne faire fonctionner le compresseur que dans un endroit bien aéré. Lire et respecter les consignes de sécurité indiquées sur l'étiquette ou les fiches signalétiques du produit qui est pulvérisé. Utiliser un appareil respiratoire approuvé par NIOSH/MSHA et conçu pour une application particulière.

RISQUES ASSOCIÉS AUX PIÈCES MOBILES

Le compresseur d'air est conçu pour être utilisé en mode de fonctionnement continu. Toujours arrêter le compresseur, purger la pression du tuyau à air et du réservoir et le débrancher de la source d'alimentation avant d'en effectuer l'entretien ou d'y fixer des outils ou des accessoires.

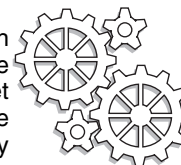

SURFACES CHAUDES

MOTEUR ELECTRIQUE

TETE DE POMPE DU COMPRESSEUR

TUBE DE TRANSFERT

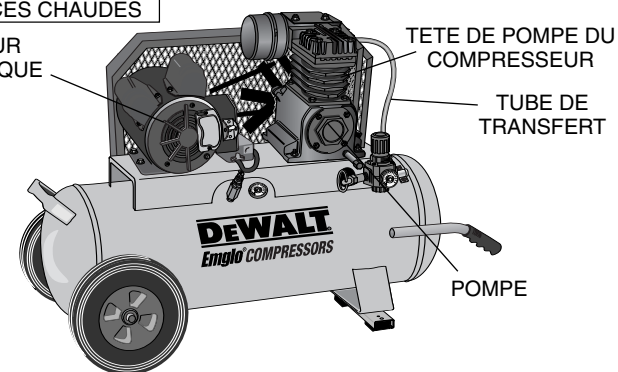

Français

SURFACES CHAUDES

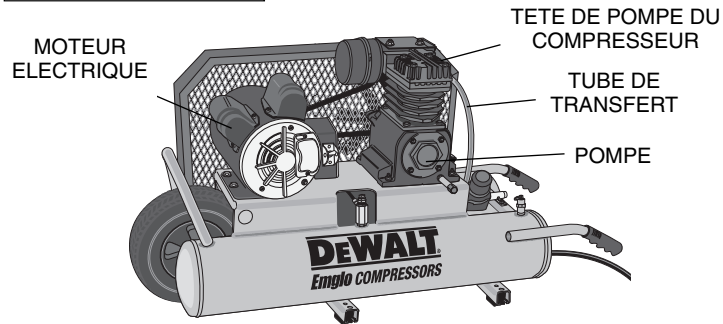

Couvrir ou attacher les cheveux longs. Garder les cheveux, les vêtements, les bijoux et les gants éloignés des pièces mobiles, car ceux-ci peuvent s'y coincer. Ne pas retirer les couvercles de protection de cet appareil. Ne jamais faire fonctionner le compresseur si les protecteurs ou les couvercles de protection sont endommagés ou retirés. Ne jamais se tenir debout sur le compresseur.

SURFACES CHAUDES

Le silencieux devient très chaud pendant le fonctionnement de l'outil et il demeure chaud pendant un certain temps après l'arrêt du moteur. Prendre soin de ne pas toucher le silencieux lorsqu'il est chaud. Attendre que le moteur se refroidisse avant de le ranger à l'intérieur. Afin d'éviter les risques d'incendie et de fournir une ventilation adéquate lorsqu'on utilise un compresseur fixe, garder le moteur à au moins 1 mètre (3 pi) des murs du bâtiment et des autres équipements durant le fonctionnement de l'outil. Ne pas mettre d'objet inflammable près du moteur.

RISQUE DE CHOC ÉLECTRIQUE

Ce compresseur d'air fonctionne à l'électricité; toute utilisation inappropriée peut entraîner des chocs électriques. Ne jamais faire

DIAGRAMME DES RALLONGES			
Moteur de 1,5 HP			
Valeurs nominales	Longueur de la rallonge (en pieds)		
	25	50	100
	Calibre		
16 A, 115 V	14	12	10
8 A, 230 V	16	16	14
Moteur de 2 HP			
Valeurs nominales	Longueur de la rallonge (en pieds)		
	25	50	100
	Calibre		
20 A, 115 V	14	12	8
9 A, 230 V	16	16	14

fonctionner le compresseur à l'extérieur lorsqu'il pleut ou lorsque le compresseur risque d'entrer en contact avec de l'eau.



Ne jamais faire fonctionner le compresseur si les protecteurs ou les couvercles de protection sont endommagés ou retirés. Toute réparation effectuée par une personne autre qu'un technicien compétent peut entraîner des blessures graves ou le décès par choc électrique. La réparation des composants électriques ou le câblage électrique de ce produit doit être effectué par le personnel d'un centre après-vente autorisé, conformément à la réglementation nationale et locale en matière d'électricité.

⚠ MISE EN GARDE : porter un dispositif de protection personnel anti-bruit approprié durant l'utilisation. Sous certaines conditions et pendant toute la durée de l'utilisation, le bruit émanant de ce produit pourrait contribuer à la perte d'audition.

Mise à la terre des composants électriques : L'omission d'assurer une mise à la terre adéquate à ce produit peut entraîner des blessures

graves ou le décès par choc électrique. Bien s'assurer que le circuit électrique auquel le compresseur est branché offre une mise à la terre adéquate, une tension précise et une protection par fusible adéquate.

DIRECTIVES DE MISE À LA TERRE

Dans l'éventualité d'un mauvais fonctionnement ou d'une panne, la mise à la terre assure une voie de faible résistance au courant électrique afin de réduire le risque de choc électrique. Cet appareil est équipé d'un cordon électrique doté d'un conducteur de protection et d'une fiche de mise à la terre. La fiche doit être branchée dans une prise de courant correspondante correctement installée et mise à la terre conformément à la réglementation locale. Ne pas modifier la fiche fournie : si elle ne s'adapte pas à la prise de courant, faire installer une prise de courant appropriée par un électricien compétent.

Une mauvaise connexion du conducteur de protection peut entraîner un risque de choc électrique. Le conducteur dont la surface externe isolante est de couleur verte avec ou sans rayures jaunes est le conducteur de protection. Si le cordon électrique ou la fiche doit être réparé ou remplacé, ne pas brancher le conducteur de protection à une borne sous tension.

Se renseigner auprès d'un électricien compétent ou du personnel d'entretien autorisé, si les directives de mise à la terre ne sont pas parfaitement comprises ou en cas de doute quant à la mise à la terre appropriée de l'appareil.

N'utiliser que des cordons de rallonge à trois fils dotés de fiches de mises à la terre à trois broches et de prises tripolaires résistant à la surchauffe.

RÉPARER OU REMPLACER IMMÉDIATEMENT LES CORDONS ENDOMMAGÉS OU USÉS.

L'UTILISATION D'UNE PRISE À DISJONCTEUR DE FUITE À LA TERRE EST RECOMMANDÉE ET POURRAIT ÊTRE REQUISE À CERTAINS ENDROITS.

Les appareils mis à la terre doivent être branchés à un circuit d'alimentation dont la tension nominale est inférieure à 150 volts :

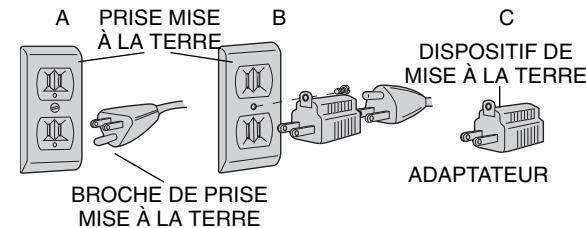

L'appareil doit être utilisé sur un circuit d'alimentation doté d'une prise de courant ressemblant à celle qui est illustrée à la figure A. L'appareil est doté d'une prise de mise à la terre ressemblant à celle qui est illustrée à la figure A. Un adaptateur temporaire, ressemblant à celui qui est illustré aux figures B et C, peut être utilisé pour brancher la fiche à une prise bipolaire comme celle illustrée à la figure B en l'absence d'une prise de courant correctement mise à la terre. L'adaptateur temporaire ne doit être utilisé qu'en attendant l'installation d'une prise de courant correctement mise à la terre par un électricien compétent. La languette de contact rigide de couleur verte sortant de l'adaptateur doit être reliée à une mise à la terre permanente comme celle d'un coffret de prise de courant correctement mis à la terre.

L'adaptateur temporaire (C) ne peut pas être utilisé au Canada

TOUJOURS RANGER LE COMPRESSEUR EN POSITION HORIZONTALE, EN LE POSANT SUR LES QUATRE SUPPORTS EN CAOUTCHOUC.

Introduction

Nous vous félicitons d'avoir fait l'acquisition d'un compresseur d'air DeWALT! Nous tenons à vous assurer que cet appareil a été construit en respectant le plus haut niveau d'exactitude et de précision. Chaque composant a été rigoureusement testé par des techniciens pour garantir la qualité, l'endurance et le rendement de ce compresseur d'air.

La lecture des étapes décrites dans le présent guide et qui traitent des consignes de sécurité, de l'installation et du fonctionnement, de l'entretien et du dépannage de cet appareil, garanti à son nouveau propriétaire de nombreuses années de fonctionnement sans problème. Le fabricant se réserve le droit d'apporter en tout temps, sans avis préalable, des changements au prix, à la couleur, aux matériaux, aux caractéristiques de l'équipement ou aux modèles.

Inspection du compresseur

Inspecter le compresseur pour y déceler des signes évidents ou dissimulés de dommages causés durant le transport. Signaler immédiatement tout dommage au transporteur. S'assurer que toutes les pièces endommagées sont remplacées et que tous les problèmes mécaniques sont corrigés avant de faire fonctionner le compresseur. Le numéro de série du compresseur d'air se situe sur le dessus de celui-ci ainsi que sur le chapeau de la pompe. Écrire le numéro de série dans l'espace réservée à cette fin dans la section traitant du service, pour toute consultation ultérieure.

Composants

DOUBLE COMMANDE

Ce composant permet au compresseur de fonctionner en mode de fonctionnement continu ou en mode de fonctionnement marche/arrêt. Le robinet pilote sert à commander le compresseur en mode continu et le pressostat, en mode marche/arrêt. Le mode de fonctionnement est déterminé par la période de temps durant laquelle le compresseur devra fournir l'alimentation en air. Si la demande d'alimentation en air est faible, l'appareil doit être réglé en mode marche/arrêt afin de réduire au minimum les fonctionnements inutiles et d'épargner ainsi de l'énergie. Si la demande d'alimentation en air est fréquente ou prolongée ou si l'appareil est installé dans un endroit éloigné, rendant le compresseur difficilement accessible, ce dernier doit fonctionner en mode continu afin de réduire autant que

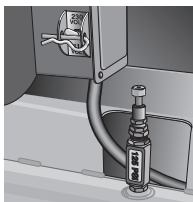

possible le nombre de démarrages par heure et de prolonger ainsi la durée de vie du moteur.

BITENSION

Ce composant permet au compresseur de fonctionner à une tension de 120 ou de 240 volts. L'avantage d'un fonctionnement à 240 volts est l'intensité de courant inférieure requise, ce qui peut être avantageux dans des régions ayant une source d'alimentation inadéquate; cette demande inférieure en courant réduit également les coûts d'exploitation. Lorsque l'appareil fonctionne à 240 volts, la fiche existante doit cependant être remplacée par le dispositif approprié.

Vanne pilote :

Les vannes pilotes servent à maintenir une plage de pressions constante lorsque l'outil est en mode de fonctionnement continu. On peut utiliser ce dispositif pour commander le dispositif de décompression de la conduite de décharge ou celui situé sur la tête de compresseur. Le compresseur d'air DEWALT se décharge par la tête de compresseur lorsque les bâches de récupération (réservoirs) atteignent la pression de déclenchement réglée en usine. La vanne pilote s'ouvre et actionne le dispositif de décompression, ce qui permet au compresseur de fonctionner en mode de décompression. Lorsque la pression des réservoirs descend jusqu'à la pression de coupure réglée en usine, le robinet pilote se ferme, ce qui permet au dispositif de décompression de se fermer et au compresseur de repomper l'air dans les réservoirs.

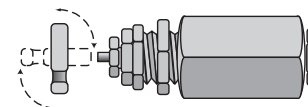

Dispositif de blocage manuel (pour les modèles D55170 et D55180) :

Le dispositif de blocage manuel permet de décharger le compresseur manuellement lorsqu'il y a une pression d'air dans le réservoir. Pour commander le dispositif de décharge situé sur la tête, tourner le levier à

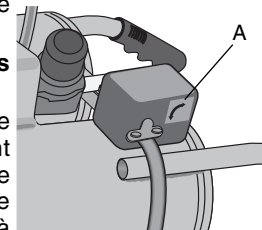

bascule jusqu'à une position en ligne (lignes pointillées), en s'assurant de remettre le levier en position de chargement après avoir mis le moteur en marche. Sinon, la pompe ne fonctionnera pas aux pressions préétablies.

PRESSOSTAT

Le pressostat (A) sert à faire démarrer ou arrêter le compresseur d'air. Si le pressostat est réglé à la position « ON », le moteur pourra démarrer automatiquement lorsque la pression du réservoir d'air descend sous le point d'enclenchement réglé en usine. S'il est réglé à la position « ON (AUTO) », le pressostat arrête l'alimentation en air du compresseur lorsque la pression du réservoir d'air atteint le point de coupure réglé en usine. Afin de faciliter le démarrage, une soupape de détente a été installée sur le côté du pressostat pour libérer automatiquement l'air comprimé de la tête de pompe de compression et de la conduite de décharge lorsque le compresseur atteint le point de coupure ou est fermé. Si le pressostat est réglé à la position « OFF », ses contacts s'ouvrent et le compresseur d'air s'arrête.

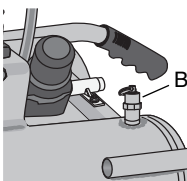

SOUPAPE DE SÛRETÉ

Cette soupape sert à empêcher les pannes en libérant de la pression lorsque le compresseur atteint un niveau de pression préétabli. Elle est pré-réglée en usine et ne doit pas être modifiée de quelque manière que ce soit.

FILTRE D'ADMISSION D'AIR

Ce filtre (C) sert à purifier l'air qui entre dans la pompe. Pour que la pompe reçoive un flux constant d'air pur, frais et sec, ce filtre doit toujours être propre et l'entrée d'air doit être exempte de toute obstruction.

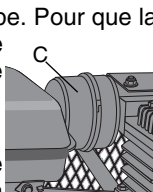

ROBINETS DE PURGE DU RÉSERVOIR D'AIR

Les robinets de purge (D) servent à déshumidifier le réservoir d'air après l'arrêt du compresseur. Voir la

section « Purge du réservoir » de la section « Procédures courantes » pour obtenir les directives appropriées.

MANOMÈTRE DU RÉSERVOIR

Le manomètre (E) indique la pression dans le réservoir d'air.

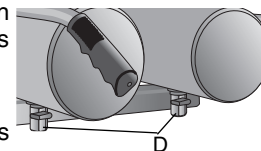

MANOMÈTRE RÉGLÉ

Le manomètre réglé (F) indique la pression d'air à la sortie du régulateur. Cette pression est contrôlée par le régulateur et est toujours inférieure ou égale à celle du réservoir d'air.

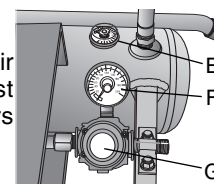

RÉGULATEUR

Le bouton du régulateur (G) contrôle la pression provenant du réservoir d'air.

Procédures courantes : fonctionnement à 230 volts

EXIGENCES CONCERNANT LES CORDONS/RALLONGES

- S'assurer que les exigences concernant les cordons et rallonges sont respectées.
- S'assurer que les exigences concernant le moteur sont respectées.
- S'assurer que l'interrupteur bi-tension est placé dans la position appropriée, le cas échéant.

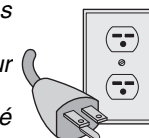

Lorsque le compresseur fonctionne à 230 volts, il est également nécessaire de remplacer la fiche de 115 volts fournie par une fiche homologuée UL/CSA qui convient à cet usage et au courant nominal du compresseur (voir l'illustration). On peut se procurer une telle fiche dans des quincailleries ou magasins de composants électriques. Suivre les directives du fabricant concernant l'installation de la fiche ou communiquer avec le centre de service DeWALT de sa région ou un électricien qualifié ou encore, composer le **1 800 433-9258** afin d'obtenir les directives appropriées. Le

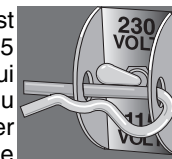

compresseur doit rester conforme aux codes de l'électricité en vigueur une fois la fiche de 230 volts installée, et ne peut alors être branché que dans une prise de même configuration que cette dernière.

EXIGENCES CONCERNANT LE MOTEUR

APPAREILS SANS INTERRUPTEUR BITENSION

⚠ **AVERTISSEMENT** : s'assurer que le moteur est débranché de la source d'alimentation électrique avant de reconfigurer les fils de sortie du moteur.

Le moteur fourni avec ce compresseur est un moteur bitension de 115/230 volts. Pour faire fonctionner le compresseur en mode monophasé de 230 volts, il faut raccorder les fils de sortie situés dans la boîte de dérivation du moteur en prenant soin de bien suivre les directives indiquées sur la plaque signalétique du moteur. En cas de doute, consulter le centre de service DEWALT de sa région ou un électricien qualifié afin d'obtenir les directives appropriées concernant l'installation de la fiche.

⚠ **AVERTISSEMENT** : s'assurer que la fiche de 230 volts est raccordée correctement avant de faire fonctionner le compresseur à cette tension.

APPAREILS MUNIS D'UN INTERRUPTEUR BITENSION

⚠ **AVERTISSEMENT** : s'assurer que la fiche est raccordée correctement à la rallonge du compresseur avant de faire fonctionner ce dernier à 115 ou 230 volts.

Le moteur fourni avec ce compresseur est un moteur bitension de 115/230 volts. Pour faire fonctionner le compresseur en mode monophasé de 230 volts, il suffit de déplacer l'interrupteur à cette position.

DOUBLE COMMANDE

(D55390, D55395, D55570, D55575, D55580, D55585)

REMARQUE : le compresseur peut continuer à fonctionner lors des réglages suivants.

⚠ **AVERTISSEMENT** : le refroidisseur complémentaire, la tête de pompe et les pièces contiguës sont très chauds; ne pas y toucher. (Consulter les surfaces chaudes identifiées à la page 21, 22).

⚠ **AVERTISSEMENT** concernant les pièces mobiles : les cheveux, vêtements et gants de l'utilisateur doivent toujours demeurer à l'écart des pièces mobiles. Les vêtements amples, bijoux ou cheveux longs peuvent se prendre dans les pièces mobiles.

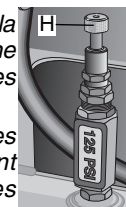

Mode de fonctionnement marche/arrêt

1. Faire démarrer le compresseur. Si le réservoir est complètement chargé, purger l'air des robinets de purge jusqu'à ce que la pompe démarre.
2. Tourner le bouton situé sur le dessus du robinet pilote (H) vers la droite jusqu'à ce qu'il soit complètement fermé.

⚠ **AVERTISSEMENT** : le serrage excessif de ce bouton pourrait causer des dommages au robinet pilote.

3. Laisser le compresseur atteindre la pression de coupure. Si le compresseur ne s'arrête pas, purger les réservoirs jusqu'à ce que le compresseur commence à charger les réservoirs, puis régler à nouveau le bouton du robinet pilote.

Fonctionnement en mode continu

1. Faire démarrer le compresseur. Si le réservoir est complètement chargé, purger l'air des robinets de purge jusqu'à ce que la pompe démarre.
2. Tourner le bouton situé sur le dessus du robinet pilote complètement vers la gauche jusqu'à ce qu'il soit complètement ouvert.

⚠ **AVERTISSEMENT** : le desserrage excessif de ce bouton pourrait causer des dommages au robinet pilote.

3. S'assurer que l'appareil est en mode de fonctionnement continu. Si le compresseur s'arrête, régler le robinet pilote afin d'obtenir un

point de coupure inférieur, jusqu'à ce que l'appareil fonctionne en mode continu.

REMARQUE : pour que l'appareil fonctionne correctement, le point de coupure du robinet pilote doit être inférieur à celui du pressostat.

RÉGLAGE DE LA PRESSION DE DÉCLENCHEMENT RÉGLÉE EN USINE DE LA VANNE PILOTE

REMARQUE : l'appareil peut demeurer en marche lorsqu'on effectue ces réglages.

⚠ AVERTISSEMENT : le refroidisseur complémentaire, la tête de pompe et les pièces contiguës sont très chauds. Ne pas y toucher.

⚠ AVERTISSEMENT concernant les pièces mobiles : couvrir ou attacher les cheveux longs. Garder les cheveux, les vêtements, les bijoux et les gants éloignés des pièces mobiles, car ceux-ci peuvent s'y coincer.

⚠ AVERTISSEMENT : le robinet pilote est constitué de laiton, qui est un alliage doux. Ne pas trop serrer la vis afin d'éviter de fausser le pas de vis.

1. Tenir fermement l'élément « J » et desserrer l'écrou « I ».

⚠ AVERTISSEMENT : ne pas desserrer la vis « H » plus d'un tour puisqu'elle est soumise à la pression du réservoir et pourrait éclater, causant des blessures à l'utilisateur ou aux personnes qui se trouvent à proximité du compresseur.

2. Tourner la vis « H » vers la droite pour augmenter la pression de coupure, ou vers la gauche pour la réduire (p. ex., si la pression de coupure affichée sur le manomètre du réservoir indique 120 lb/po² et la pression de coupure désirée est 130 lb/po², tourner la vis « H » vers la droite).
3. Purger l'air des réservoirs par les robinets de purge jusqu'à ce que la pompe commence à alimenter les réservoirs d'air.
4. Fermer les robinets de purge.

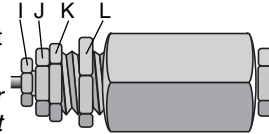

5. Surveiller la pression de déclenchement afin de vérifier le nouveau réglage.
6. Une fois le réglage établi, tenir fermement la vis « H ».
7. Tenir fermement l'élément « K » et serrer l'écrou « J ».

RÉGLAGE DE LA PRESSION DIFFÉRENTIELLE

REMARQUE : l'appareil peut demeurer en marche lorsqu'on effectue ces réglages.

⚠ AVERTISSEMENT : le refroidisseur complémentaire, la tête de pompe et les pièces contiguës sont très chauds. Ne pas y toucher.

⚠ AVERTISSEMENT Concernant les pièces mobiles : couvrir ou attacher les cheveux longs. Garder les cheveux, les vêtements, les bijoux et les gants éloignés des pièces mobiles, car ceux-ci peuvent s'y coincer.

1. Tenir fermement l'élément « K » et desserrer l'écrou « L ».

⚠ AVERTISSEMENT : ne pas desserrer le tube allongé « I » plus d'un tour puisqu'il est soumis à la pression du réservoir et pourrait éclater, causant des blessures à l'utilisateur ou aux personnes qui se trouvent à proximité du compresseur.

2. Tourner le tube allongé « K » vers la droite pour augmenter la pression différentielle, ou vers la gauche pour la réduire (p. ex., si la différence de pression se situe entre 100 et 130 lb/po² et la pression désirée varie entre 100 et 120 lb/po², tourner l'élément « K » vers la droite).

REMARQUE : un écart trop minime pourrait faire vibrer le robinet pilote. Si tel est le cas, augmenter la pression différentielle pour éliminer les vibrations.

3. Tenir fermement l'élément « K ».
4. Tenir fermement l'élément « J » et serrer l'écrou « L ».

VÉRIFICATION DU NIVEAU D'HUILE DE LA POMPE À COMPRESSION

(Consulter les surfaces chaudes identifiées à la page 21).

⚠ AVERTISSEMENT : le refroidisseur complémentaire, la tête de pompe et les pièces contiguës sont très chauds. Ne pas y toucher.

1. S'assurer que l'appareil est arrêté. (voir la section « Arrêt de l'appareil »).
2. Placer l'appareil sur une surface horizontale plane.
3. Vérifier la présence d'impuretés (eau, saletés, etc.). Changer l'huile de la pompe en présence d'impuretés.
4. Le niveau d'huile ne doit pas dépasser la marque supérieure indiquée sur le côté du carter (le niveau doit être égal à celui de la partie inférieure des filets). Au besoin, remplir la pompe d'huile synthétique DEWALT.

VÉRIFICATION DU FONCTIONNEMENT DE LA SOUPAPE DE SÛRETÉ :

⚠ AVERTISSEMENT : *Le refroidisseur complémentaire, la tête de pompe et les pièces contiguës sont très chauds. Ne pas y toucher. (Consulter les surfaces chaudes identifiées à la page 21).*

1. S'assurer que l'appareil est arrêté. (voir la section « Arrêt de l'appareil »).
2. S'assurer que les réservoirs sont vides en vérifiant sur le manomètre du réservoir. Purger les réservoirs au besoin. (Voir la section « Purge du réservoir »).
3. Saisir l'anneau métallique de la soupape de sûreté.
4. Tirer sur l'anneau puis la relâcher pour s'assurer que le piston se déplace librement.

VÉRIFICATION DE L'ÉLÉMENT DU FILTRE À AIR

⚠ AVERTISSEMENT : *le refroidisseur complémentaire, la tête de pompe et les pièces contiguës sont très chauds. Ne pas y toucher.*

(Consulter les surfaces chaudes identifiées à la page 21).

1. S'assurer que l'appareil est arrêté. (voir la section « Arrêt de l'appareil »).
2. Détacher la partie supérieure du filtre de la base de ce dernier en la dévissant d'environ 5° vers la gauche.
3. Séparer la partie supérieure du filtre de la base.

4. Retirer l'élément de la base.
5. Si l'élément doit être nettoyé, utiliser un jet d'air. En cas de doute, remplacer l'élément.
6. Remettre l'élément dans la base du filtre.
7. Réinstaller la partie supérieure du filtre sur la base et, tout en l'enfonçant, tourner la partie supérieure du filtre environ 5° vers la droite.

MISE EN MARCHÉ DE L'APPAREIL

Lire et comprendre toutes les instructions avant d'utiliser ce compresseur.

RÉGLAGE DU RÉGULATEUR

⚠ AVERTISSEMENT : *saisir fermement le boyau pour l'installer ou le désaccoupler afin de prévenir les coups de fouet.*

1. Tirer sur le bouton (M).
2. Tourner le bouton vers la droite pour augmenter la pression réglée ou vers la gauche pour la diminuer.
3. Lorsque la pression voulue est indiquée sur le manomètre réglé, pousser sur le bouton pour le verrouiller.

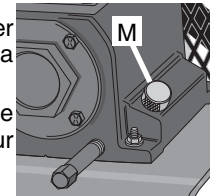

INSTALLATION DES BOYAUX

⚠ AVERTISSEMENT : *saisir fermement le boyau pour l'installer ou le désaccoupler afin de prévenir les coups de fouet.*

1. S'assurer que le manomètre réglé indique 0 lb/po2. Régler le régulateur, le cas échéant.
2. Saisir le boyau au niveau du raccord.
3. Tirer sur le collet du raccord rapide femelle du compresseur (O).
4. Pousser le raccord mâle dans le raccord femelle.

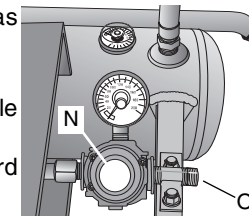

5. Libérer le connecteur femelle.
6. Saisir le boyau et tirer sur ce dernier pour s'assurer que le raccord est bien en place.
7. Régler le régulateur à la pression voulue.

DÉSACCOUPLÉMENT DES BOYAUX

⚠ **AVERTISSEMENT** : saisir fermement le boyau pour l'installer ou le désaccoupler afin de prévenir les coups de fouet.

1. S'assurer que le manomètre réglé indique 0 lb/po2. Régler le régulateur, le cas échéant.
2. Saisir le boyau au niveau du raccord.
3. Tirer sur le collet du raccord rapide femelle du compresseur.
4. Tirer sur le raccord mâle pour le désaccoupler du raccord femelle.
5. Libérer le connecteur femelle.

PURGE DES RÉSERVOIRS

⚠ **AVERTISSEMENT** : les réservoirs contiennent de l'air à haute pression. Garder l'orifice de purge éloigné du visage et du reste du corps. Porter des lunettes de protection pendant la purge étant donné que des débris risquent d'atteindre le visage. Porter un protège-oreilles car le flux d'air émet un sifflement strident pendant la purge.

REMARQUE : tous les systèmes à air comprimé génèrent un condensat qui s'accumule à un point de vidange (par exemple, un réservoir, un filtre, un refroidisseur complémentaire ou un sécheur). Ce condensat peut contenir du lubrifiant ou des substances contrôlées, ou encore les deux, et doit être éliminé conformément aux lois et aux règlements municipaux, provinciaux et fédéraux.

1. S'assurer que l'interrupteur de marche-arrêt est à la position d'arrêt. (Voir la section « ARRÊT DE L'APPAREIL »).
2. Mettre un contenant approprié sous l'orifice de purge pour y laisser s'écouler les débris.
3. Saisir le levier noir sur l'un des robinets de purge.
4. Tourner lentement le levier pour purger graduellement l'air du réservoir.

5. Saisir le levier noir de l'autre robinet de purge et le tourner jusqu'à ce qu'il soit environ dans la même position que le premier.
6. Lorsque la pression du réservoir atteint 10 lb/po2, ouvrir complètement les deux robinets.
7. Incliner le compresseur afin de positionner les robinets de purge aussi bas que possible pour vider plus facilement le réservoir de toute trace d'humidité, de saletés, etc.
8. Fermer les robinets de purge une fois terminé.

Préparations avant utilisation

RÉGLAGE INITIAL

Lire et comprendre toutes les instructions avant d'utiliser ce compresseur.

⚠ **MISE EN GARDE** : ne pas faire fonctionner le compresseur sans lubrifiant ou avec un lubrifiant inadéquat. DeWALT ne peut pas être tenue responsable des défaillances de compresseur causées par une lubrification inadéquate.

Matériaux compatibles :

Vitron^{MD}, Téflon^{MD}, époxy (renforcé à la fibre de verre), alkyd résistant à l'huile, fluorosilicone, fluorocarbure, polysulfide, uréthane à deux constituants séparés, nylon, Delrin^{MD}, Celcon^{MD}, caoutchouc à forte teneur en nitrile (caoutchouc Buna N, ou NBR, composé à plus de 36 % d'acrylonitrile), polyuréthane, polyéthylène, épichlorhydrine, polyacrylate, mélamine, polypropylène, résines phénoliques au four, époxy, alkydes modifiés (^{MD} représente la marque de commerce déposée de DuPont Corp.)

Matériaux incompatibles :

néoprène, caoutchouc naturel, caoutchouc SBR, peinture acrylique, laque, vernis, polystyrène, PVC, ABS, polycarbonate, acétate de cellulose, caoutchouc à faible teneur en nitrile (Buna N, ou NBR, composé à moins de 36 % d'acrylonitrile), EPDM, éthylène – acétate de vinyle, latex de caoutchouc éthylène-propylène, acryliques, phénoxy, polysulfones, styrène-acrylonitrile (San), Butyle.

Emplacement

⚠ **MISE EN GARDE** : pour éviter d'endommager le compresseur d'air, ne pas l'incliner à plus de 10° lorsqu'il fonctionne.

Laisser un espace d'au moins 12 pouces autour du compresseur pour assurer une ventilation appropriée. Éloigner l'appareil des zones à atmosphère chargée de saletés, de vapeur ou d'émanations qui risquent d'obstruer le filtre et les soupapes d'admission d'air, ou de s'y agglutiner, ce qui réduirait l'efficacité de fonctionnement.

ENVIRONNEMENTS HUMIDES

Dans les environnements souvent humides, il est possible que l'humidité s'accumule dans la pompe à vide et se condense dans le lubrifiant, entraînant ainsi l'usure prématurée des pièces mobiles. Un excès d'humidité risque de se produire dans l'appareil si elle est située dans un environnement non chauffé soumis à des variations thermiques importantes. Il existe deux signes d'humidité excessive : une condensation se forme à l'extérieur de la pompe à vide lorsqu'elle refroidit, et le lubrifiant à base de pétrole prend une apparence laiteuse. Il est possible d'empêcher la formation d'humidité dans la pompe à vide en augmentant la ventilation ou en la faisant fonctionner plus longtemps.

ÉLECTRICITÉ

Lire les consignes de sécurité avant d'utiliser l'unité. Au besoin, respecter les consignes de sécurité relatives à l'utilisation d'un cordon de rallonge. Toujours régler l'interrupteur du compresseur d'air à la position « OFF » avant de débrancher le cordon de la prise de courant. DEWALT recommande de ne pas utiliser de cordons de rallonge, au risque de causer des pannes d'alimentation et une surchauffe du moteur. Il est préférable d'ajouter un boyau supplémentaire plutôt que d'utiliser un cordon de rallonge. S'il est absolument nécessaire d'utiliser un tel cordon, ce dernier doit être branché sur une prise avec disjoncteur de fuite à la terre ou une prise protégée par un boîtier de disjoncteurs.

CONDITIONS DE BRUIT

Consulter les organismes de réglementation locaux pour connaître les niveaux de bruit tolérés. Pour réduire le bruit excessif, utiliser des supports anti-vibrations ou des silencieux ou encore, déplacer l'appareil ou construire une enceinte close ou des murs déflecteurs. Communiquer avec le détaillant pour obtenir de l'aide.

TRANSPORT

⚠ **AVERTISSEMENT** : le poids de l'appareil est supérieur à 160 lb. Ne pas le déplacer ni le soulever sans l'aide d'une autre personne.

Lors du transport du compresseur dans un véhicule quelconque, y compris une semi-remorque, s'assurer que les réservoirs sont purgés et que l'appareil est solidement ancré sur une surface horizontale plane. Conduire prudemment afin d'éviter de faire basculer l'appareil à l'intérieur du véhicule et d'endommager ainsi l'appareil ou les pièces contiguës. Utiliser une rampe pour charger ou décharger l'appareil d'une hauteur supérieure à 12 po.

TOUJOURS RANGER LE COMPRESSEUR EN POSITION HORIZONTALE, EN LE POSANT SUR LES QUATRE SUPPORTS EN CAOUTCHOUC.

DÉPLACEMENTS

Lors des déplacements du compresseur en vue de son utilisation, saisir fermement les poignées situées derrière le compresseur et le soulever suffisamment haut pour le rouler sur le pneu avant.

⚠ **AVERTISSEMENT** : garder les pieds bien ancrés et faire preuve d'une grande prudence en roulant le compresseur afin d'éviter de le faire basculer ou de perdre l'équilibre. Une fois le compresseur placé à l'endroit voulu, abaisser lentement la section arrière du compresseur jusqu'au sol.

TOUJOURS RANGER LE COMPRESSEUR EN POSITION HORIZONTALE, EN LE POSANT SUR LES QUATRE SUPPORTS EN CAOUTCHOUC.

FILTRE D'ADMISSION D'AIR

⚠ **MISE EN GARDE** : Ne jamais faire fonctionner le compresseur sans son filtre d'admission d'air.

EXIGENCES GÉNÉRALES

Les conduites, les raccords, la bêche de récupération, etc. doivent être approuvés, à tout le moins, pour une utilisation sans danger à la pression de service maximale de l'appareil. Utiliser des conduites en acier ou en cuivre dur soudées ou filetées, des raccords de fonte et des boyaux certifiés sans danger pour la pression et la température de décharge de l'appareil.

NE PAS UTILISER DE PLASTIQUE PVC. Enduire de scellant les filets des conduites et s'assurer que les raccords sont étanches à l'air.

CONDUITE DE VIDANGE DE CONDENSAT

Si une conduite de vidange de condensat doit être installée, elle doit être d'un diamètre supérieur au raccord, aussi courte et directe que possible, fixée solidement et raccordée à un point de vidange approprié. Il faut procéder à l'élimination du condensat conformément aux lois et règlements municipaux, provinciaux et fédéraux.

REMARQUE : tous les systèmes à air comprimé génèrent un condensat qui s'accumule à un point de vidange (par exemple, un réservoir, un filtre, un refroidisseur complémentaire ou un sécheur). Ce condensat peut contenir du lubrifiant ou des substances contrôlées, ou encore les deux, et doit être éliminé conformément aux lois et aux règlements municipaux, provinciaux et fédéraux.

Mode d'emploi**LISTE DE VÉRIFICATION DE PRÉ-DÉMARRAGE**

1. S'assurer que le levier ON/OFF est à la position OFF (abaissée).
2. S'assurer que les réservoirs sont purgés pour éliminer toute trace d'humidité, de poussière, etc
3. Vérifier le niveau d'huile de la pompe (consulter la rubrique « Vérification du niveau d'huile de la pompe à compression »).
4. S'assurer que les soupapes de sûreté et les robinets de purge fonctionnent de façon appropriée.

5. S'assurer que les robinets de purge sont fermés
7. Inspecter visuellement la courroie d'entraînement; la remplacer si l'on détecte tout signe de fissure, d'effilochage ou d'usure.
8. S'assurer que les dispositifs de protection, les couvercles et les étiquettes sont présents, lisibles (dans le cas des étiquettes) et bien fixés. Ne pas utiliser le compresseur avant d'avoir vérifié tous ces articles.

DÉMARRAGE

1. S'assurer que le levier ON/OFF est à la position OFF (abaissée).
2. Tirer sur le bouton du régulateur et le tourner vers la gauche jusqu'à ce qu'il soit complètement fermé. Pousser sur le bouton pour le verrouiller. S'assurer que le manomètre régulé indique 0 lb/po2.
3. Brancher le cordon dans une prise de mise à la terre.

⚠ **AVERTISSEMENT** : s'assurer que la fiche est raccordée correctement à la rallonge du compresseur avant de faire fonctionner ce dernier à 115 ou 230 volts.

REMARQUE : dans le cas d'un compresseur à double commande, s'assurer que le robinet pilote est réglé correctement. (Consulter la rubrique « Double commande » de la section « Procédures courantes ».)

4. **Pour les modèles D55170 et D55180 seulement** : tourner le dispositif de blocage manuel situé sur le robinet pilote jusqu'à une position en ligne.
5. Tourner le levier « ON/OFF » à la position « ON ».
6. **Pour les modèles D55170 et D55180 seulement** : tourner le dispositif de blocage manuel situé sur le robinet pilote jusqu'à une position perpendiculaire afin de permettre à la pompe de charger les réservoirs.
7. Laisser le compresseur atteindre la pression de déclenchement.

REMARQUE : lorsque le compresseur fonctionne en mode continu et qu'il atteint la pression de coupure, celui-ci continuera de fonctionner sans dégager d'air. L'appareil peut émettre un sifflement léger lorsque l'air sort par la tête de la pompe. Mode de fonctionnement

marque/arrêt : lorsque le compresseur atteint la pression de coupure, il s'arrêtera et émettra un sifflement léger lorsque l'air sort de la tête par le pressostat. Si le compresseur ne s'arrête pas, consulter la rubrique « Double commande » de la section « Procédures courantes ».

REMARQUE : si un bruit ou une vibration inhabituels sont remarqués, arrêter le compresseur et consulter la section de dépannage.

8. Fixer le boyau et les accessoires.
9. Régler le régulateur à la position voulue.

ARRÊT

1. Tourner le bouton du régulateur vers la gauche pour le fermer complètement. S'assurer que le manomètre du réservoir indique 0 lb/po2.
2. Enlever le boyau et les accessoires. (Voir la section « Désaccouplement des boyaux »).
3. Purger le réservoir d'air. (Voir la section « Purge du réservoir »).
4. Laisser refroidir le compresseur.
5. Nettoyer le compresseur d'air au moyen d'un chiffon et l'entreposer dans une zone sécuritaire, à l'abri du gel.

Entretien

Suivre les procédures décrites ci-dessous lors de l'entretien ou du service du compresseur d'air.

- Arrêter le compresseur d'air.
- Débrancher le cordon de la prise électrique.
- Purger les réservoirs.
- Laisser refroidir le compresseur d'air avant de commencer le service.

REMARQUE : les circuits d'air comprimé contiennent des pièces d'entretien (p. ex. huile de lubrification, filtres, séparateurs) qui sont remplacés périodiquement.

Ces pièces usagées peuvent contenir des substances qui sont contrôlées et doivent être mises au rebut conformément aux lois et aux règlements municipaux, provinciaux et fédéraux.

REMARQUE : noter la position et l'emplacement des pièces pendant le démontage pour faciliter le remontage.

Les séquences et les pièces de montage illustrées peuvent varier d'un appareil à l'autre.

REMARQUE : tout entretien non compris dans la présente section doit être effectué par le personnel d'entretien qualifié seulement.

Programme de maintenance

Entretien	Jour	Sem.	Mois	200 hrs
Vérifier le niveau d'huile de la pompe	X			
Vérifier les fuites d'huile		X		
Purger la condensation dans les réservoirs d'air	X			
Vérifier les bruits et les vibrations inhabituels	X			
Vérifier les fuites d'air*	X			
Vérifier la courroie	X			
Inspecter le filtre à air		X		
Nettoyer l'extérieur du compresseur		X		
Vérifier la soupape de sûreté			X	
Vérifier le réglage de la courroie			X	
Changer l'huile de la pompe**				X

* Pour vérifier les fuites d'air, appliquer une solution d'eau savonneuse autour des joints.

Tandis que le compresseur atteint la pression voulue, couper la pression et vérifier la présence de bulles d'air.

*** Changer l'huile de la pompe après les 50 premières heures de fonctionnement. Par la suite, effectuer le changement d'huile toutes les 200 heures ou une fois par année, selon la première éventualité, lorsqu'on utilise une huile synthétique DEWALT. Dans des environnements difficiles, on doit effectuer l'entretien selon un horaire plus accéléré.*

VIDANGE D'HUILE DE LA POMPE À COMPRESSION

REMARQUE : lire les consignes de sécurité concernant la mise au rebut de l'huile.

1. S'assurer que l'appareil est arrêté. (voir la section « Arrêt de l'appareil »).
2. Trouver un récipient approprié sous le bouchon de vidange.
3. Enlever le bouton de remplissage moleté (P) du carter.
4. Enlever le bouchon de vidange d'huile (M).
5. Laisser suffisamment de temps pour permettre l'écoulement de l'huile. (Incliner le compresseur vers le bouchon de vidange pour s'assurer qu'il se vide complètement.)
6. Poser le bouchon de vidange d'huile.
7. Remplir la pompe avec de l'huile de compresseur synthétique DEWALT. Le niveau d'huile ne doit pas dépasser la marque supérieure indiquée sur le côté du carter (le niveau doit être égal à celui de la partie inférieure des filets).
8. Réinstaller le bouton de remplissage moleté.

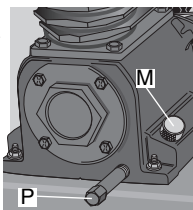

VÉRIFICATION DE LA TENSION DE LA COURROIE

1. Arrêter le compresseur et le débrancher de la prise murale.
2. Laisser refroidir l'appareil afin de pouvoir toucher la pompe.
3. **APPAREILS MUNIS D'UNE POMPE K**
Retirer les six attaches du protège-courroie (2 sur la tête de pompe et 4 sur le dessus du compresseur).

APPAREILS MUNIS D'UNE POMPE G

Retirer les sept attaches du protège-courroie (2 sur la tête de pompe, un crochet en J et 4 sur le dessus du compresseur).

4. Enlever le protège-courroie.
5. Placer une règle de 12 po perpendiculairement à la courroie et au centre de la plus longue étendue.
6. Pousser de haut en bas sur la courroie, au centre de l'étendue, en utilisant une force d'environ 8 lb. Noter la déflexion ainsi obtenue au moyen de la règle. La courroie ne doit pas se déplacer de plus de 1/2 po. Sinon, consulter la section « Réglage de la tension de la courroie ».

Réglage de la tension de la courroie

⚠ AVERTISSEMENT : la pompe et les composants contigus sont chauds.

1. Suivre les étapes de 1 à 4 précisées à la section « Réglage de la tension de la courroie ».
2. Tracer une marque sur la base de la pompe, sur le dessus du compresseur, comme point de référence.
3. Desserrer les quatre boulons qui retiennent la pompe.
4. Retirer la courroie.
5. Tracer une marque, à environ 1/8 po de la marque originale.
6. Glisser la pompe jusqu'à la nouvelle marque, puis resserrer les boulons.
7. Une fois la pompe fixée solidement, rouler la courroie par-dessus le volant et la poulie.
8. Vérifier à nouveau la tension de la courroie.
9. Si la tension est bonne, resserrer la ferrure du moteur et replacer le protège-courroie.

Accessoires

Les accessoires recommandés pour chaque outil sont vendus séparément chez les dépositaires locaux ou dans les centres de

service autorisés. Pour obtenir plus d'information sur les accessoires, communiquer avec DeWALT Industrial Tool Co., 701 East Joppa Road, Baltimore, MD 21286 aux États-Unis ou composer le 1 800 433-9258.

⚠ MISE EN GARDE : l'usage d'un accessoire non recommandé peut présenter un danger.

SERVICE

Il est important d'avoir en main les renseignements suivants pour tous les appels de service :

Numéro de modèle _____

Numéro de série _____

Date et lieu de l'achat _____

Réparations

Pour assurer la SÉCURITÉ et la FIABILITÉ de ce produit, toutes les opérations de réparation, d'entretien et de réglage doivent être effectuées par un centre de service autorisé ou qualifié; on ne doit utiliser que des pièces de rechange identiques.

Garantie complète d'un an

DeWALT garantit les outils industriels de service intensif contre tout défaut de matériel ou de fabrication pour une période d'un an à compter de la date d'achat; le produit défectueux sera réparé sans frais. Pour obtenir de plus amples renseignements sur les réparations couvertes par la présente garantie, composer le 1 800 433-9258. Cette garantie ne s'applique pas aux accessoires et ne vise pas les dommages causés par des réparations effectuées par un tiers. Cette garantie confère des droits légaux particuliers à l'acheteur, mais celui-ci pourrait aussi bénéficier d'autres droits variant d'un territoire à l'autre.

REPLACEMENT GRATUIT DE L'ÉTIQUETTE D'AVERTISSEMENT : en cas de perte ou d'endommagement des étiquettes d'avertissement, composer le 1 800 433-9258 afin d'en obtenir de nouvelles sans frais.

Guide de Dépannage

Cette section fournit une liste des défauts de fonctionnement les plus fréquents, leurs causes et les mesures correctives. L'opérateur ou le personnel de maintenance peut effectuer certaines mesures correctives, et d'autres peuvent nécessiter l'aide d'un technicien DEWALT qualifié ou d'un détaillant local.

Problème	Code de problème
Le compresseur ne fonctionne ou ne redémarre pas	16,17,18,19,20,36
L'appareil n'atteint pas son régime ; l'appareil atteint lentement son régime	3,8,11,12,14,15,20,21,22,24,25,31
Le compresseur d'air ne fournit pas assez d'air.....	1,3,7,8,9,10,11,21,24,25,28,29
Pression insuffisante de l'outil pneumatique ou de l'accessoire	1,3,7,8,9,10,11,21,24,25,27,28,29
Consommation d'huile élevée	2,6,9,10,11,12,15,30,32
L'appareil en marche est très chaud	1,2,4,5,10,11,12,13,15,19,30
Démarrage et arrêt excessif.....	7,20,21,24,25,29
Bruit excessif durant le fonctionnement	2,3,4,5,8,9,10,11,12,15,25,29,30,31
Présence d'humidité dans l'air de décharge	34,35
Humidité dans le carter, lubrifiant de pétrole d'apparence « laiteuse » ou rouille dans les cylindres	6,7,9,10,15,25,26,33,35
Huile dans l'air de décharge (pompage d'huile)	2,6,8,9,10,11,15,31,32
Fuite d'huile du joint d'arbre	12
La soupape de sûreté a bondi	22,23
Fuites d'air au niveau de la pompe	24,25
Fuites d'air au niveau des raccords	25
Fuites d'air provenant du réservoir.....	26
Usure anormale de la bague de piston ou du cylindre.....	2,4,5,6,9,10,11,13

Code	Cause possible	Solution possible
1	Entrée et/ou filtre de ligne de décharge bloqué ou sale	Nettoyer ou remplacer.
2	Viscosité du lubrifiant trop faible	Vidanger le lubrifiant existant et remplir à l'aide du lubrifiant synthétique DEWALT.
3	Viscosité du lubrifiant trop haute	Vidanger le lubrifiant existant et remplir à l'aide du lubrifiant synthétique DEWALT.
4	Niveau de lubrifiant trop bas	Ajouter du lubrifiant au carter pour atteindre le niveau approprié. Vérifier si les paliers sont endommagés.
5	Un lubrifiant de type détergent est utilisé.	Vidanger le lubrifiant existant et remplir à l'aide du lubrifiant synthétique DEWALT.
6	Cycles d'utilisation très courts	Faire fonctionner l'unité pendant des cycles d'utilisation plus longs.
7	Clapet de non-retour du compresseur non étanche, brisé, carbonisé ou desserré	Nettoyer ou remplacer au besoin. Vérifier les clapets.
8	Accumulation de carbone sur le piston	Nettoyer le piston. Réparer ou remplacer au besoin.
9	Segments de piston endommagés ou usés (brisés, irréguliers ou égratignés). Entrefer d'extrémité ou dégagement latéral excessif. Segments de piston non fixés, coincés dans les rainures ou entrefers d'extrémité non décalés.	Installer de nouveaux segments.
10	Cylindre ou piston égratigné, usé ou entaillé	Réparer ou remplacer au besoin.
11	Bielle, axe de piston ou flasques à manetons usés ou entaillés	Vérifier chaque pièce. Réparer ou remplacer au besoin.
12	Joint d'étanchéité de vilebrequin ou vilebrequin entaillé	Remplacer le joint ou le vilebrequin.
13	Atmosphère extrêmement poussiéreuse	Installer une filtration plus efficace ou relocaliser l'unité.
14	Température ambiante trop basse	Relocaliser l'unité dans un environnement plus chaud. S'assurer que le carter contient de l'huile synthétique DEWALT.
15	Finition du cylindre usée	Sabler le cylindre à l'aide d'une lime flexible de 180 grains.
16	Cordon d'alimentation non branché	Brancher le cordon sur la prise de mise à la terre.
17	Le bouton de protection contre les surcharges thermiques du moteur est déclenché.	Arrêter le compresseur d'air, attendre que le moteur refroidisse, puis appuyer fermement sur le bouton de protection contre les surcharges thermiques du moteur (situé sur le moteur) jusqu'à ce qu'un déclic soit entendu.
18	Fusible fondu ou circuit déclenché	Remplacer le fusible ou réenclencher le disjoncteur. Vérifier le fusible approprié; seuls les fusibles de type T « Fusetron » sont acceptés. Vérifier si la tension est basse. Débrancher les autres appareils électriques du ou faire fonctionner le compresseur d'air sur son circuit de dérivation.

Code	Cause possible	Solution possible
19	Diamètre ou longueur du cordon de rallonge inapproprié	Vérifier le guide à la page 22 pour obtenir le diamètre et la longueur de cordon approprié.
20	Moteur, condensateur de moteur ou pressostat défectueux	Communiquer avec le service à la clientèle DEWALT au 1 800 4-DEWALT.
21	Le compresseur d'air n'est pas assez grand pour la quantité d'air requise.	Vérifier les exigences en matière d'aération des accessoires. Si elles sont plus élevées que le ME ou la pression limite du compresseur d'air, un compresseur d'air plus grand est nécessaire.
22	Soupape de sûreté possiblement défectueuse	Faire fonctionner la soupape de sûreté manuellement en tirant sur l'anneau d'essai. Si la soupape fuit toujours, la remplacer.
23	Pression excessive dans le réservoir d'air	Régler le robinet pilote. Si le problème persiste, remplacer le robinet pilote.
24	Joints d'étanchéité défectueux	Remplacer et serrer les boulons à tête au couple de 6 à 7 lb.pi.
25	Raccords desserrés	Avertissement : Purger l'air avant de serrer les raccords. Serrer ces derniers à l'endroit où l'échappement d'air n'est pas audible. Vérifier le raccord à l'aide d'une solution savonneuse. Ne pas trop serrer.
26	Réservoir d'air défectueux ou rouillé	Remplacer le réservoir d'air. Ne pas essayer de le réparer.
27	Le bouton du régulateur de pression n'est pas réglé à une pression suffisamment élevée ou le régulateur de pression est défectueux.	Régler le bouton du régulateur de pression à la position appropriée ou le remplacer.
28	Le boyau ou les raccords à boyaux sont trop petits ou trop longs.	Remplacer par un boyau ou des raccords de plus grandes dimensions.
29	Soupape flexible possiblement défectueuse	Enlever la tête de la pompe et vérifier la plaque de la soupape et la soupape flexible. Nettoyer ou remplacer les soupapes au besoin.
30	Le compresseur d'air se trouve sur une surface inégale.	Ne pas incliner le compresseur d'air de plus de 10° dans un sens pendant qu'il est en marche.
31	Carter trop rempli d'huile	Vidanger l'huile. Remplir avec de l'huile synthétique DEWALT au niveau approprié.
32	Évent de jauge d'huile obturé	Nettoyer l'évent.
33	Présence d'eau dans l'huile en raison de la condensation	Vidanger l'huile. Remplir avec de l'huile synthétique DEWALT au niveau approprié.
34	Condensation dans le réservoir d'air en raison d'un niveau élevé d'humidité atmosphérique	Purger le réservoir d'air après chaque utilisation. Purger le réservoir d'air plus souvent en température humide et utiliser un filtre de ligne d'air.
35	Unité située dans un endroit humide	Relocaliser l'unité.
36	Pression dans les réservoirs d'air	Purger complètement les réservoirs.

Especificaciones Bomba K
Cilindros gemelos verticales, en línea
Etapa sencilla
Lubricación con aceite
Cárter, cilindro y cabeza en hierro colado
Diámetro: 63,5 mm (2-1/2")
Carrera: 50,8 mm (2")
Peso: 21.31 kg (47 lbs)
Capacidad de aceite: 414 ml (14 oz)

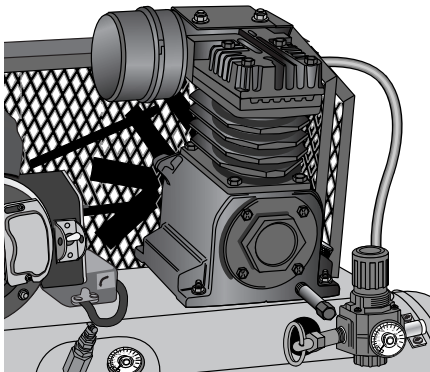

Especificaciones del motor
1.5 HP
115 volts, 16 A, 60 Hz
230 volts, 8 A, 60 Hz
Cuatro polos, tipo inducción, 1725 RPM
2 Hp
115 Volt, 20 amps, 60 Hz
230 Volt, 10 amps, 60 Hz
Four pole, induction type, 1725 RPM
3 Hp
230 Volt, 10 amps, 60 Hz
Four pole, induction type, 1725 RPM

Especificaciones Bomba G
4 Cilindros gemelos en V
Etapa sencilla
Lubricación con aceite
Cárter, cilindro y cabeza en hierro colado
Diámetro: 63,5 mm (2-1/2")
Carrera: 60.33 mm (2-3/8")
Peso: 31.29 kg (69 lbs)
Capacidad de aceite: 887 ml (30 oz)

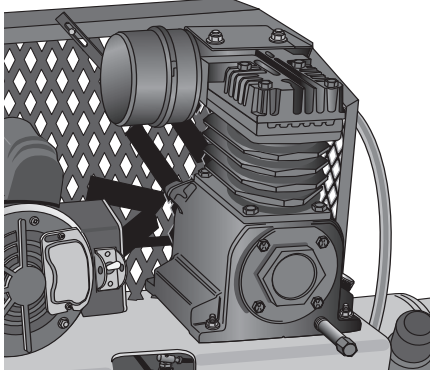

**CONTROL DOBLE
17 GALONES PORTÁTIL
D55395 - 3 HP, 230 VOLTS**

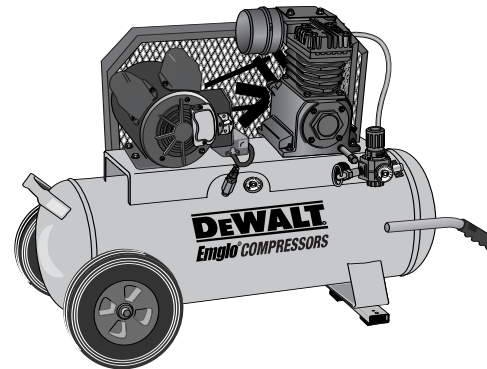

**FUNCIONAMIENTO CONSTANTE
8 GALONES PORTÁTIL
D55170, D55170T* - Motor de 1.5 HP
D55180, D55170T* - Motor de 2 HP**

** - T "denota la versión 2-wheel*

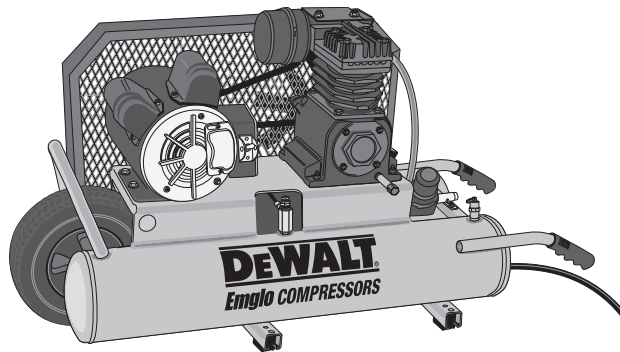

**CONTROL DOBLE
8 GALONES PORTÁTIL
D55390 - 3 HP, 230 VOLTS**

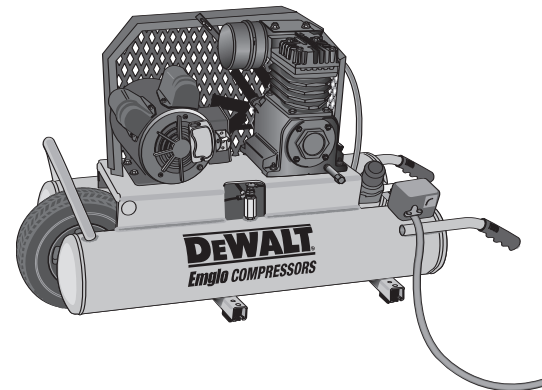

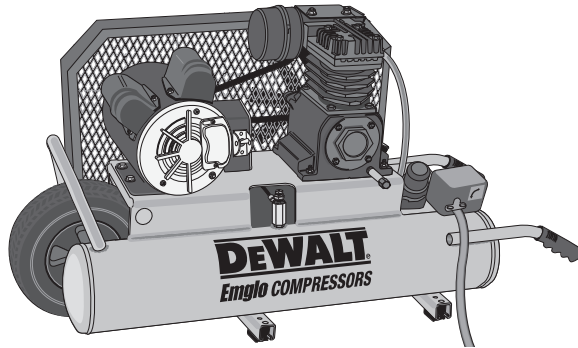

**DOBLE VOLTAJE/DOBLE CONTROL
8 GALONES PORTÁTIL**
D55570, D55570T* - Motor de 1.5 HP
D55580, D55580T* - Motor de 2 HP

* - T "denota la versión 2-engranaje

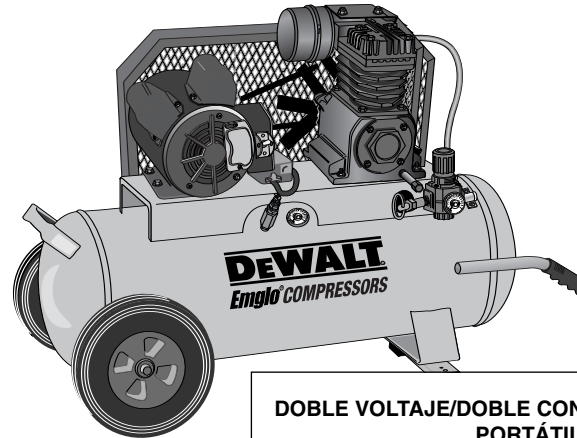

**DOBLE VOLTAJE/DOBLE CONTROL 17 GALONES
PORTÁTIL**
D55575 - Motor de 1.5 HP
D55585 - Motor de 2 HP

Español

MODELO	PESO	ALTURA	ESPECIFICACIONES		Valores típicos @ 100 psi	
			ANCHO	LONGITUD	SCFM	Corriente
D55170	168 lbs. (76,20 kg.)	33,0 in. (838,2 mm)	22,5 in. (571,5 mm)	45,0 in. (1143,0 mm)	6,5	15 amps
D55180	172 lbs. (78,02 kg.)	23,5 in. (596,9 mm)	18,25 in. (463,55 mm)	43,0 in. (1092,2 mm)	8,4	20 amps
D55390	231 lbs. (108,78 kg.)	26,25 in. (666,75 mm)	18,25 in. (463,55 mm)	43,0 in. (1092,2 mm)	13,3	13 amps
D55395	254 lbs. (115,21 kg.)	32,0 in. (812,8 mm)	20,25 in. (514,35 mm)	43,0 in. (1092,2 mm)	13,3	10 amps
D55570	168 lbs. (76,20 kg.)	23,5 in. (596,9 mm)	18,25 in. (463,55 mm)	43,0 in. (1092,2 mm)	6,5	7,5 / 15 amps
D55575	194 lbs. (87,99 kg.)	29,75 in. (755,65 mm)	20,25 in. (514,35 mm)	43,0 in. (1092,2 mm)	6,5	7,5 / 15 amps
D55580	175 lbs. (78,38 kg.)	23,5 in. (596,9 mm)	18,25 in. (463,55 mm)	43,0 in. (1092,2 mm)	8,4	10 / 20 amps
D55585	201 lbs. (91,17 kg.)	29,75 in. (755,65 mm)	20,25 in. (514,35 mm)	43,0 in. (1092,2 mm)	8,04	10 / 20 amps

SI TIENE CUALQUIER PREGUNTA O COMENTARIO ACERCA DE ESTA O DE CUALQUIER HERRAMIENTA DeWALT, POR FAVOR LLÁMENOS AL 1-800-4-DEWALT (1-800-433-9258).

⚠ ¡ADVERTENCIA! Lea y comprenda todas las instrucciones antes de operar este compresor. No seguir todas las instrucciones enlistadas a continuación puede ocasionar choques eléctricos, incendios y (o) lesiones personales de gravedad.

CONSERVE ESTAS INSTRUCCIONES

Instrucciones de seguridad

⚠ ADVERTENCIA: Algunos polvos generados por este producto contienen sustancias químicas que, en el estado de California, se consideran causantes de cáncer, defectos congénitos y otros daños reproductivos. Ejemplos de estas sustancias son:

- compuestos en fertilizantes
- compuestos en insecticidas, herbicidas y pesticidas
- arsénico y cromo proveniente de leña tratada químicamente

Para reducir su exposición a estas sustancias, lleve equipo de seguridad aprobado, tal como mascarillas antipolvo especialmente diseñadas para filtrar partículas microscópicas.

⚠ ADVERTENCIA: el Uso de este producto lo expondrá a sustancias químicas conocidas al Estado de California de causar el cancer, los defectos del nacimiento y otro daño reproductor. **Evite vapores que inhalan y el polvo, y manos de lavado después de usar.**

⚠ ADVERTENCIA: Este producto contiene sustancias químicas, entre ellas plomo, que en el estado de California se consideran causantes de cáncer, defectos congénitos y otros daños reproductivos. **Lávese las manos después de manipularlo.**

La operación o el mantenimiento inadecuados en este producto pueden ocasionar lesiones graves y daños a su propiedad.

El propietario del compresor de aire debe comprender estas instrucciones y únicamente debe permitir que lo operen personas que

entiendan las instrucciones. Cada persona que opere el compresor debe estar sano de cuerpo y mente y no deberá estar bajo la influencia de ninguna sustancia que pudiese disminuir sus visión, destreza o juicio.

TANQUE DE AIRE

El tanque de su compresor de aire está diseñado y puede estar clasificado UM (para unidades con tanques mayores a 6 pulgadas (15 cm) de diámetro de acuerdo con las reglas de ASME sección VIII, Div. 1. Todos los contenedores a presión deben inspeccionarse una vez cada 2 años. Para encontrar al inspector de contenedores en su estado, busque bajo la División de Industrias y Trabajo en la sección gubernamental del directorio telefónico o llame a DeWALT para que le asistan.

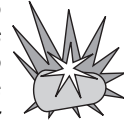

Las siguientes condiciones pueden llevar a debilitar el tanque, y ocasionar un explosión violenta.

1. No drenar el agua que se condensa en el tanque ocasiona corrosión y adelgazamiento del acero del tanque. Drene el tanque a diario o después de cada uso. Si el tanque desarrolla una fuga, reemplácelo de inmediato con un tanque nuevo o con un juego para compresor.
2. Modificaciones o reparaciones al tanque del compresor. Nunca taladre, suelde ni haga ningún tipo de modificaciones al tanque o a sus dispositivos.
3. No modifique el interruptor de presión, la válvula de seguridad, ni cualquier otro componente diferente al control de presión del tanque. El tanque está diseñado para soportar presiones de operación específicas. Nunca haga ajustes o sustituciones de partes para alterar los ajustes de operación de fábrica.

DISPOSITIVOS Y ACCESORIOS

Exceder la capacidad de presión de las herramientas de aire, pistolas de rocío, accesorios operados con aire, neumáticos y otros objetos inflables puede ocasionar

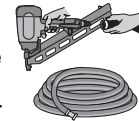

Español

que estallen o salgan despedidos, causando lesiones graves. Para el esencial control de la presión del aire, deberá instalar un regulador de presión y un manómetro a la salida de aire de su compresor. Siga las recomendaciones de los fabricantes del equipo y nunca exceda la presión máxima permitida para los dispositivos. Nunca utilice el compresor para inflar objetos pequeños de baja presión como juguetes, balones, etc.

RIESGO DE EXPLOSIÓN O INCENDIO

Opere siempre el compresor en un área bien ventilada, libre de materiales combustibles y vapores de solventes o gasolina. Si las chispas del compresor hacen contacto con los vapores inflamables, pueden encenderse, ocasionando un incendio o explosiones. Si va a rociar materiales inflamables, coloque el compresor a una distancia de al menos 6 metros del área de rocío. Se puede requerir de un tramo de manguera adicional.



Guarde los materiales inflamables en lugar seguro alejados del compresor.

Restringir la ventilación a las aberturas del compresor ocasionará sobrecalentamiento y probablemente un incendio. Nunca coloque objetos contra el compresor o sobre éste. Opere el compresor en una área abierta a una distancia mínima de 30 cm de cualquier muro u obstrucción que restrinja el flujo de aire fresco hacia las aberturas de ventilación.

RIESGO POR OBJETOS VOLADORES

La corriente de aire comprimido puede causar daños a los tejidos suaves de la piel expuesta y puede impulsar mugre, astillas, partículas sueltas y pequeños objetos a gran velocidad, ocasionando lesiones graves. Utilice siempre gafas aprobadas ANSI Z28.1 con cubiertas laterales cuando emplee el compresor. Nunca dirija la corriente de aire comprimido hacia personas o animales. Utilice únicamente pistolas de aire aprobadas por OSHA.

RIESGO RESPIRATORIO

¡El aire comprimido de su compresor no es seguro para respirarlo! La corriente de aire puede contener monóxido de carbono, vapores tóxicos o partículas sólidas. Nunca inhale aire del compresor, directamente o a través de un dispositivo para respirar que esté conectado al compresor.



Los materiales rociados como pinturas, solventes, removedores, insecticidas, herbicidas, etc. contienen vapores dañinos y venenos. **NOTA:** Únicamente opere el compresor de aire en áreas bien ventiladas. Lea y siga las instrucciones que vienen en la etiqueta u hojas informativas de los materiales que vaya a rociar. Utilice un respirador aprobado NIOSH/MSHA diseñado para usarse específicamente con su aplicación.

RIESGO DE PIEZAS MÓVILES

El compresor está diseñado para funcionar continuamente. Apague siempre el compresor, purgue la presión de la manguera y del tanque, y desconecte de la alimentación de corriente antes de efectuar mantenimiento o de instalar herramientas y accesorios.

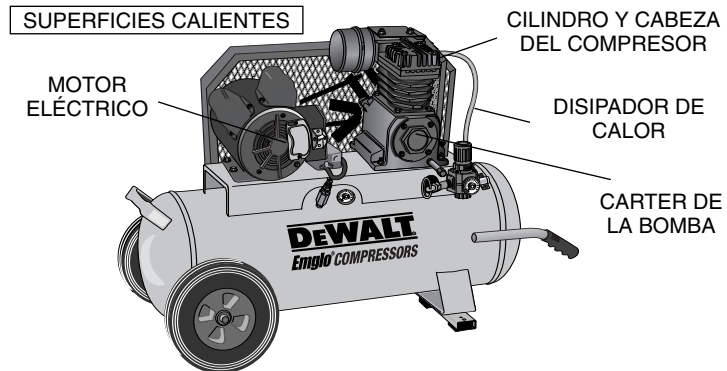

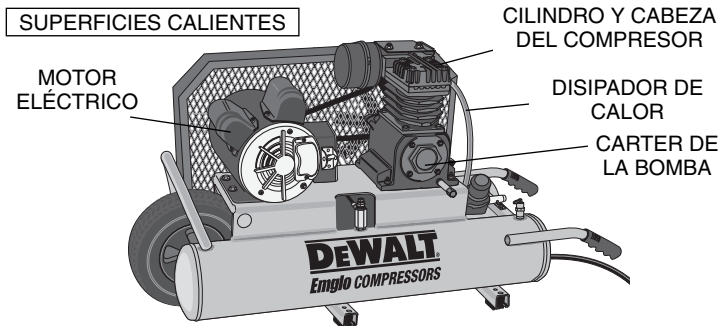

Conserve cabello, ropas y guantes alejados de las partes móviles. Las prendas de vestir sueltas, las joyas y el cabello largo pueden resultar atrapados en las piezas móviles. No retire las cubiertas protectoras de este producto. Nunca opere el compresor si las guardas o cubiertas protectoras están dañadas o fuera de su sitio. Nunca se pare sobre el compresor.

SUPERFICIES CALIENTES

Tocar metal expuesto como la cabeza del compresor o el tubo de salida puede resultar en quemaduras severas. Nunca toque ninguna parte metálica expuesta del compresor durante o inmediatamente después de la operación. El compresor permanecerá caliente durante varios minutos después de la operación. No mueva el compresor cuando esté en funcionamiento. Las piezas calientes del motor pueden causar quemaduras que contribuyan a la caída del compresor, daños a éste y (o) lesiones al operador.

RIESGO DE CHOQUE ELÉCTRICO

Su compresor de aire funciona con electricidad. Si no se usa adecuadamente puede ocasionar un choque eléctrico. Nunca opere el compresor a la intemperie cuando llueva o en condiciones de humedad.



Nunca opere el compresor con guardas o cubiertas protectoras dañadas o sin ellas. Las reparaciones hechas por personal no calificado pueden ocasionar lesiones graves o muerte por electrocución. Cualquier cableado eléctrico o cualquier reparación que requiera este producto deberá ser efectuada por personal de centros de servicio autorizado de conformidad con las regulaciones eléctricas locales y nacionales.

REPARE O REEMPLACE LOS CABLES DAÑADOS O DESGASTADOS DE INMEDIATO.

SE RECOMIENDA EL EMPLEO DE UNA TOMA PROTEGIDA (GFCI) Y PUEDE SER OBLIGATORIO EN CIERTAS ÁREAS

DeWALT no recomienda el uso de cables de extensión ya que pueden ocasionar pérdida de potencia y sobrecalentamiento del motor. El uso de mangueras de aire adicionales es preferible a una extensión. Si es inevitable utilizar una extensión, debe conectarse a una toma de corriente protegida (GFCI). Cuando utilice una extensión, observe lo siguiente:

Tabla para cables de extensión

Amperaje	Longitud del cable en metros		
Motor de 1.5 HP	7.6 m	15.2 m	30.5 m
16 A, 115 V	Cal. 14	Cal. 12	Cal. 10
8 A, 230 V	Cal. 16	Cal. 16	Cal. 14
Amperaje	Longitud del cable en metros		
Motor de 2 HP	7.6 m	15.2 m	30.5 m
20 A, 115 V	Cal. 14	Cal. 12	Cal. 8
10 A, 230 V	Cal. 16	Cal. 14	

INSTRUCCIONES DE ATERRIZAJE

En el caso de mal funcionamiento o descompostura, la tierra proporciona un camino de menor resistencia para reducir el riesgo de choque por la corriente eléctrica. Esta herramienta está equipada con un cable equipado con un conductor a tierra y una clavija para conexión

a tierra. La clavija deberá conectarse en una toma que haga juego y que esté instalada apropiadamente y aterrizada de conformidad con los códigos y regulaciones de la localidad. No modifique la clavija proporcionada: si no concuerda con la toma de corriente, haga que un electricista calificado instale una toma de corriente apropiada.

La conexión incorrecta del conductor a tierra del equipo puede ocasionar un choque eléctrico. El conductor cuyo aislamiento sea verde, con o sin franjas amarillas es el conductor a tierra del equipo. Si se requiere reparar o reemplazar el cable o la clavija, no conecte el conductor a tierra a una terminal viva.

Consulte con un electricista calificado o con personal de servicio si las instrucciones de conexión a tierra no son comprendidas completamente o si tiene dudas acerca de la correcta conexión a tierra de la herramienta.

Utilice únicamente extensiones de 3 hilos que tengan clavijas para conexión a tierra con 3 patas y tomas de corriente con receptáculos de 3 polos.

REPARE O REEMPLACE LOS CABLES DAÑADOS "INMEDIATAMENTE.

Herramientas aterrizadas destinadas a usarse en circuitos con tensión nominal menor a 150 volts: Esta herramienta está destinada a usarse en circuitos con tomas de corriente que se ven como la ilustrada en la figura A. La herramienta tiene una clavija para conexión a tierra que se ve como la ilustrada en la figura A. Se puede usar un adaptador temporal, similar al ilustrado en las figuras B y C, para conectar esta

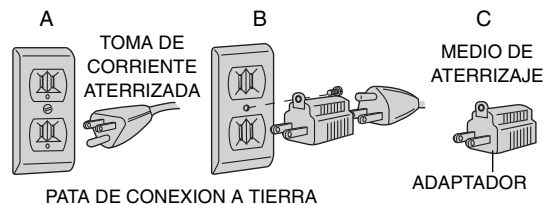

clavija a una toma de corriente de 2 receptáculos como se observa en la Figura B si no hay una toma de corriente aterrizada apropiada. El adaptador temporal debe utilizarse únicamente hasta que un electricista calificado instale una toma de corriente aterrizada apropiada. La lengüeta color verde, que sobresale del adaptador debe conectarse a tierra permanente, como una toma de corriente aterrizada. El adaptador (C) no debe usarse en Canadá.

Introducción

¡Felicitaciones por la compra de su nuevo compresor de aire DEWALT! Puede estar seguro de que esta herramienta se ha construido con el más alto nivel de precisión. Cada componente se ha probado rigurosamente por técnicos para asegurar la calidad y el rendimiento de este compresor de aire.

Simplemente con leer los pasos que se describen a continuación sobre seguridad, instalación, operación, mantenimiento y solución a problemas, recibirá años de operación sin problemas. El fabricante se reserva el derecho de hacer cambios en precio, color, materiales, especificaciones de equipo o modelos en cualquier momento sin previo aviso.

Inspección del compresor

Inspeccione en busca de daños aparentes u ocultos causados por el transporte. Reporte cualquier daño al transportista de inmediato. Asegúrese de que todas las piezas dañadas sean reemplazadas y de que los problemas mecánicos sean corregidos antes de operar el compresor de aire. El número de serie del compresor se localiza en la cubierta. Por favor, escriba el número de serie en el espacio destinado para ello en la sección de servicio para futuras referencias.

Características

CONTROL DOBLE

Esta característica le permite operar el compresor en funcionamiento constante o en modo de encendido y apagado. **La válvula piloto** se utiliza para controlar el compresor cuando se opera en modo de funcionamiento constante. **El interruptor de presión** se utiliza para

controlar al compresor cuando se opera en el modo de encendido y apagado. El modo de operación se determina por el tiempo que se necesita que el compresor suministre aire. Si la demanda de aire es poco frecuente, entonces debe ajustarse la unidad para funcionar en el modo de encendido y apagado para minimizar el tiempo de operación innecesario y ahorrar energía. Si hay demanda de aire frecuente o prolongada, y(o) la unidad se encuentra en un área remota en la que el acceso al compresor se dificulta, la unidad deberá ajustarse para operar en el modo de funcionamiento constante para minimizar el número de veces que el motor debe arrancar en una hora y asegurar una larga vida del motor.

VOLTAJE DOBLE

Esta característica permite operar al compresor en ambientes de 120 volts o 240 volts. La ventaja de operar en la variante de 240 volts es un menor consumo de corriente. Esto puede ser necesario en áreas con fuentes de corriente pobres. Las corrientes bajas reducen también los costos de operación. Si se opera en el modo de 240 volts, la clavija debe reemplazarse con la apropiada.

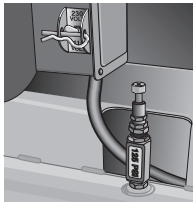

VÁLVULA PILOTO

Las válvulas piloto se usan para mantener un rango constante de presión al operar de manera continua. La válvula piloto se puede usar para operar una línea de descarga o un dispositivo de descarga en la cabeza del compresor. El compresor DeWALT descarga a través de la cabeza del compresor. La descarga ocurre cuando los receptores (tanques) alcanzan una presión preestablecida (de corte). La válvula piloto se abre, accionando el dispositivo de descarga que permite que el compresor opere en modo descargado. Cuando la presión del tanque cae a la presión de corte preestablecida, la válvula piloto se cierra permitiendo que el compresor bombee de nuevo hacia los tanques.

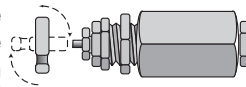

SEGURO MANUAL

El seguro manual le permite descargar el aire del tanque manualmente. Para descargar el sistema, gire la palanca plegable a una posición en línea (líneas punteadas). Asegúrese de regresar la palanca a la posición de carga después de encender el motor o la bomba no operará a las presiones preestablecidas.

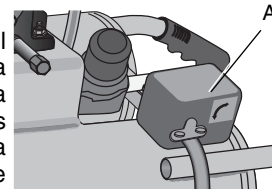

INTERRUPTOR DE PRESIÓN

Este interruptor (A) se usa para encender o apagar el compresor de aire. Al mover el interruptor a la posición "ON" se proporcionará energía automáticamente al interruptor de presión lo que permitirá que el motor se encienda cuando la presión en el tanque de aire se encuentre por debajo de la "presión de carga" ajustada de fábrica. Cuando el interruptor se encuentra en la posición "ON (AUTO)", el interruptor de presión evita que el compresor siga cargando aire cuando la presión del tanque alcanza la "presión de corte" ajustada de fábrica. Para facilitar el encendido, este interruptor cuenta también con una válvula de alivio de presión que se encuentra a un lado del interruptor, diseñada para liberar automáticamente el aire comprimido de la cabeza de la bomba y de su línea de descarga cuando el compresor alcanza la "presión de corte" o cuando se apaga. Al mover el interruptor a la posición de apagado "OFF" se abrirán los contactos del interruptor de presión y se apagará el compresor.

VÁLVULA DE ALIVIO DE SEGURIDAD

Esta válvula (B) está diseñada para evitar fallas en el sistema aliviando la presión cuando el compresor alcanza un nivel predeterminado. La válvula está ajustada de fábrica y no debe ser modificada en ninguna manera.

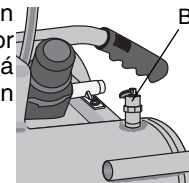

Español

FILTRO DE AIRE

Este filtro (C) está diseñado para limpiar el aire que entra al compresor. Para asegurar que la bomba continuamente reciba un suministro de aire limpio, fresco y seco, estos filtros deberán siempre estar limpios y la entrada de aire deberá estar libre de obstrucciones.

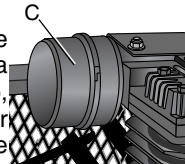

VÁLVULAS DE DRENAJE DE LOS TANQUES DE AIRE

Las válvulas de drenaje (D) se usan para eliminar la humedad del tanque de aire una vez que se apaga el compresor. Consulte "Drenaje del tanque" en la sección de "Procedimientos comunes" para usarla adecuadamente.

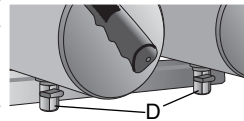

MANÓMETRO DEL TANQUE

El manómetro del tanque (E) indica la presión del aire en el tanque.

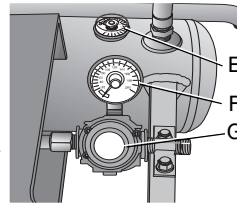

MANÓMETRO DE PRESIÓN REGULADA:

El manómetro de presión regulada (F) indica la presión del aire disponible a la salida del regulador. Esta presión se controla con el regulador y siempre es menor o igual a la presión del tanque.

REGULADOR DE PRESIÓN

La perilla del regulador (G) controla la presión del aire que viene del tanque.

Procedimientos comunes

OPERACION A 230 VOLTS

- Asegúrese de cumplir con los requerimientos de cable.
- Asegúrese de cumplir con los requerimientos del motor.
- Asegúrese de que el interruptor de voltaje doble esté en la posición apropiada si cuenta con éste.

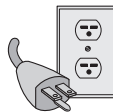

REQUERIMIENTOS DE CABLE

Si desea operar su compresor a 230 volts también será necesario reemplazar la clavija para 115 volts, que se suministra con el motor, por una clavija enlistada por UL/CSA apropiada para 230 volts y el amperaje señalado en el compresor. Una clavija para 230 volts como la que se ilustra en el diagrama puede comprarse en la ferretería o tienda de material eléctrico de su localidad. Siga los procedimientos de instalación señalados por el fabricante de la clavija o comuníquese al centro de servicio DEWALT de su localidad, con un electricista calificado o al 1-800-4-DEWALT para que le indiquen el procedimiento de instalación de la clavija correcto. El compresor debe cumplir con los códigos eléctricos locales y nacionales después de instalarle la clavija para 230 volts.

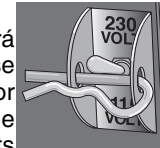

El compresor con la clavija de 230 volts debe conectarse únicamente a una toma de corriente que tenga la configuración que la clavija que se ilustra.

REQUERIMIENTOS DEL MOTOR

UNIDADES SIN INTERRUPTOR DE VOLTAJE DOBLE

⚠ ADVERTENCIA: Asegúrese de que el motor esté desconectado de la toma de corriente antes de reconectar los conductores.

El motor suministrado con su compresor es de doble voltaje 115/230 volts. Si desea operar su compresor a 230 volts, una fase, es necesario reconectar los conductores del motor en la caja de conexiones siguiendo las instrucciones proporcionadas en la placa de identificación. Si no está seguro de cómo reconectar los cables, comuníquese con el centro de servicio DEWALT de su localidad o haga que un electricista calificado le instruya al respecto.

⚠ ADVERTENCIA: Asegúrese de que se haya instalado una clavija para 230 volts antes de operar en este modo.

UNIDADES CON INTERRUPTOR DE VOLTAJE DOBLE

⚠ **ADVERTENCIA:** Asegúrese de que se haya instalado una clavija para 230 volts antes de operar en este modo.

El motor suministrado con su compresor es de doble voltaje 115/230 volts. Si desea operar su compresor a 230 volts, simplemente mueva el interruptor de selección de 115/230 volts a la posición de 230 volts.

CONTROL DOBLE

(D55390, D55570, D55575, D55580, D55585)

NOTA: la unidad puede permanecer en funcionamiento mientras efectúa los siguientes ajustes.

⚠ **ADVERTENCIA:** El dissipador de calor, la cabeza de la bomba y las piezas que se encuentran alrededor están muy calientes, no las toque. (Consulte la lista de partes calientes identificadas en la página 2.)

⚠ **ADVERTENCIA:** Piezas móviles: Conserve su cabello, ropas y guantes lejos de las partes móviles. Las prendas de vestir sueltas, las joyas y el cabello largo pueden quedar atrapados por las piezas móviles.

Modo de encendido y apagado

1. Encienda el compresor. Si el tanque se ha cargado por completo, descargue por las válvulas de descarga hasta que la bomba arranque.
2. Gire la perilla que se encuentra en la parte superior de la válvula piloto (H) en el sentido de las manecillas del reloj hasta quedar completamente cerrada.

⚠ **ADVERTENCIA:** Apretar excesivamente esta perilla puede dañar la válvula piloto.

3. Permita que el compresor alcance la presión de corte. Si el compresor no para, drene el(los) tanque(s) hasta que el compresor empiece a cargar el(los) tanque(s) y reajuste la perilla de la válvula piloto.

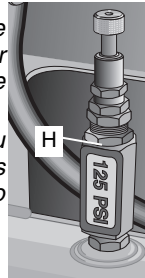

Modo de funcionamiento constante

1. Encienda el compresor. Si el tanque se ha cargado por completo, descargue por las válvulas de descarga hasta que la bomba arranque.
2. Gire la perilla que se encuentra en la parte superior de la válvula piloto en sentido opuesto a las manecillas del reloj hasta quedar completamente abierta.

⚠ **ADVERTENCIA:** Aflojar excesivamente esta perilla puede dañar la válvula piloto.

3. Verifique que la unidad esté en el modo de funcionamiento continuo. Si el compresor se apaga, ajuste la válvula piloto a una presión de arranque más baja hasta que la unidad continúe en funcionamiento.

NOTA: Para operar apropiadamente la presión de corte de la válvula piloto debe estar por debajo de la presión de corte del interruptor de presión.

AJUSTE DE LA PRESIÓN DE CORTE EN LA VÁLVULA PILOTO

NOTA: la unidad puede permanecer en funcionamiento mientras se hace el ajuste.

⚠ **ADVERTENCIA:** el dissipador de calor, la cabeza de la bomba y las partes que los rodean están muy calientes; no los toque. (Consulte la lista de superficies calientes identificadas en la página 42.)

⚠ **ADVERTENCIA** - piezas móviles: conserve su cabello, prendas de vestir y guantes lejos de las piezas móviles. Las ropas sueltas, las joyas y el cabello largo pueden quedar atrapados por las piezas móviles.

⚠ **ADVERTENCIA:** la válvula piloto es de bronce, que es un material suave. No apriete la rosca excesivamente ya que la cuerda se puede barrer.

1. Sujete "J" con firmeza y afloje la tuerca "I".

⚠ **ADVERTENCIA:** No afloje el tornillo "H" más de una vuelta ya está sujeto a la

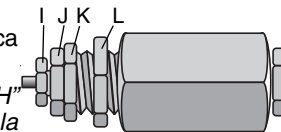

presión del tanque y puede estallar con los consecuentes daños al usuario o a personas que lo rodean.

2. Gire el tornillo "H" en el sentido de las manecillas del reloj para aumentar el límite de la presión de corte o en sentido opuesto para disminuirlo (pe. Si la presión de corte en el manómetro del tanque es de 120 PSI y usted desea que el compresor corte a 130 PSI, usted giraría el tornillo "H" en el sentido de las manecillas del reloj).
3. Drene el aire de los tanques a través de las válvulas de drenaje hasta que la bomba empiece a cargarlos.
4. Cierre las válvulas de drenaje.
5. Monitoree la presión de corte para verificar el ajuste nuevo.
6. Una vez completado el ajuste, sujete con firmeza el tornillo "H".
7. Sujete "J" con firmeza y apriete la tuerca "I".

AJUSTE DEL DIFERENCIAL DE PRESIÓN DE LA VÁLVULA PILOTO

NOTA: la unidad puede permanecer en funcionamiento mientras se hace el ajuste.

⚠ ADVERTENCIA: el dissipador de calor, la cabeza de la bomba y las partes que los rodean están muy calientes; no los toque. (Consulte la lista de superficies calientes identificadas en la página 42.)

⚠ ADVERTENCIA - piezas móviles: conserve su cabello, prendas de vestir y guantes lejos de las piezas móviles. Las ropas sueltas, las joyas y el cabello largo pueden quedar atrapados por las piezas móviles.

1. Sujete "J" con firmeza y afloje la tuerca "K".
- ⚠ ADVERTENCIA:** no afloje la tuerca "I" más de 1 vuelta ya que está sujeta a la presión del tanque, y puede estallar hacia fuera, dañando así al usuario y al personal que le rodea.
2. Gire la pieza "J" en sentido opuesto a las manecillas del reloj para disminuir el diferencial de presión o en el sentido de las manecillas del reloj para aumentarlo (por ejemplo, si el diferencial de presión es de 100-130 PSI y usted desea 100-120 PSI entonces deberá girar "J" en sentido opuesto a las manecillas del reloj).

NOTA: si la válvula cascabelea aumente el diferencial de presiones para eliminar el cascabeleo.

3. Sujete la pieza "J".
4. Sujete "I" con firmeza y apriete la tuerca "K".

REVISIÓN DEL NIVEL DE ACEITE EN LA BOMBA DEL COMPRESOR

⚠ ADVERTENCIA: el dissipador de calor, la cabeza de la bomba y las partes que los rodean están muy calientes; no los toque. (Consulte la lista de superficies calientes identificadas en la página 42.)

1. Asegúrese de que la unidad esté apagada.
2. Coloque la unidad sobre una superficie plana, horizontal.
3. Retire la perilla con muescas (M) del cárter.
4. Introduzca un destornillador limpio en el cárter y agítelo.
5. Busque signos visuales de contaminantes (agua, mugre, etc.) en el aceite. Cambie el aceite de la bomba si hay contaminantes presentes.
6. El aceite no debe sobrepasar la línea en relieve de la parte superior a un lado del cárter (el aceite estará nivelado con el fondo de las cuerdas). En caso necesario llene con aceite sintético DEWALT.

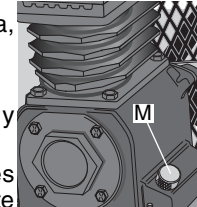

REVISIÓN DE LA VÁLVULA DE ALIVIO DE SEGURIDAD

⚠ ADVERTENCIA: el dissipador de calor, la cabeza de la bomba y las partes que los rodean están muy calientes; no los toque. (Consulte la lista de superficies calientes identificadas en la página 42.)

1. Asegúrese de que la unidad esté apagada (Vea "Apagado de la unidad").
2. Asegúrese de que los tanques estén vacíos mirando al manómetro del tanque. Drene los tanques (consulte "Drenaje de los tanques.")
3. Sujete el anillo de alambre de la válvula de seguridad.
4. Tire del anillo de alivio unas cuantas veces para asegurar el libre movimiento del émbolo.

REVISIÓN DEL ELEMENTO DEL FILTRO DE AIRE

⚠ ADVERTENCIA: *el dissipador de calor, la cabeza de la bomba y las partes que los rodean están muy calientes; no los toque. (Consulte la lista de superficies calientes identificadas en la página 42.)*

1. Asegúrese de que la unidad esté apagada.
2. Espere a que la unidad se enfríe.
3. Destornille la parte superior del filtro por la base girando en sentido opuesto a las manecillas del reloj aproximadamente 5 grados.
4. Separe la parte superior del filtro de la base.
5. Saque el elemento de la base del filtro.
6. Si el elemento necesita limpieza, sopletéelo con aire. Cambie el elemento si no está seguro.
7. Coloque el elemento de nuevo en la base.
8. Coloque de nuevo la parte superior del filtro en la base, y mientras empuja, gire la parte superior aproximadamente 5 grados en el sentido de las manecillas del reloj.

ENCENDIDO DE LA UNIDAD

Siga los procedimientos de pre-encendido y encendido de la sección de procedimientos de operación.

APAGADO DE LA UNIDAD

Siga los procedimientos de apagado de la sección de procedimientos de operación.

AJUSTE DEL REGULADOR

1. Tire de la perilla del regulador (N).
2. Gire la perilla en el sentido de las manecillas del reloj para aumentar la presión regulada y en sentido contrario a las manecillas del reloj para disminuirla.
3. Cuando la presión que desee se muestre en el manómetro de presión regulada, empuje la perilla para asegurarla.

INSTALACIÓN DE MANGUERAS

⚠ ADVERTENCIA: *Sujete la manguera con firmeza para evitar que de latigazos al conectarla o desconectarla.*

1. Asegúrese que la lectura en el manómetro de presión regulada señale 0 PSI. Ajuste el regulador en caso necesario.
2. Sujete la manguera con la mano en el lugar del acoplador.
3. Tire del collarín (O) de la hembra del acoplador rápido en el compresor.
4. Empuje el conector macho en la hembra del conector.
5. Suelte la hembra del acoplador.
6. Sujete la manguera y tire para asegurarse que los acopladores hayan asentado.
7. Ajuste el regulador a la presión que desee.

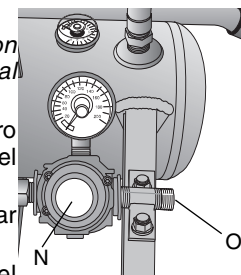

DESCONEXIÓN DE LAS MANGUERAS

⚠ ADVERTENCIA: *Sujete la manguera con firmeza para evitar que de latigazos al conectarla o desconectarla.*

1. Asegúrese que la lectura en el manómetro de presión regulada señale 0 PSI. Ajuste el regulador en caso necesario.
2. Sujete la manguera con la mano en el lugar del acoplador.
3. Tire del collarín de la hembra del acoplador rápido en el compresor.
4. Tire del conector macho fuera de la hembra del conector.
5. Suelte la hembra del acoplador.

DRENAJE DE LOS TANQUES

⚠ ADVERTENCIA: *El tanque contiene aire a alta presión. Conserve la salida del drenaje lejos de su cara y otras partes del cuerpo. Utilice gafas de seguridad cuando drene ya que pueden salir expulsado desechos hacia su cara. Utilice protectores en los oídos ya que el ruido del aire es elevado al drenar.*

NOTA: todos los sistemas de aire comprimido generan condensados que se acumulan en cualquier punto de drenaje (pe. Tanques, filtros, disipadores de calor, secadores). Estos condensados contienen aceite lubricante y (o) sustancias que pueden estar reguladas y deben ser desechadas de acuerdo con las regulaciones locales, estatales y federales.

1. Asegúrese de que la unidad esté apagada. (Véase “Apagado de la unidad”.)
2. Coloque un recipiente adecuado debajo de la salida de drenaje para contener la descarga.
3. Sujete la palanca negra de la válvula de drenaje.
4. Gire lentamente la palanca para purgar gradualmente el aire del tanque.
5. Sujete la palanca negra en la otra válvula de drenaje y gírela aproximadamente a la misma posición que la primera. (Para unidades con tanques gemelos).
6. Cuando el tanque esté a 10 PSI, gire la(s) válvula(s) a la posición completamente abierta.
7. Mueva el compresor a una posición inclinada (aproximadamente 10°) para sacar humedad, mugre, etc. de los tanques.
8. Cierre las válvulas de drenaje de los tanques cuando termine.

Preparación para el uso

AJUSTE INICIAL

Lea las instrucciones de seguridad antes de ajustar el compresor de aire.

⚠ PRECAUCIÓN: No opere el compresor sin lubricante o con el lubricante incorrecto. DeWALT no se hace responsable por fallas en el compresor causadas por lubricación inadecuada.

Compatibilidad

Las herramientas neumáticas y los accesorios que funcionan con aire del compresor deben ser compatible con productos a base de petróleo. Si usted sospecha que un material no es compatible con derivados del

petróleo, se requerirá utilizar un filtro para la línea de aire para la eliminación de humedad y vapor de aceite en el aire comprimido.

Localización

⚠ PRECAUCIÓN: para evitar dañar el compresor de aire, no permita que la unidad esté inclinada más de 10° al operar.

Coloque el compresor de aire a una distancia de por lo menos 90 cm de obstáculos que pudiesen bloquear la ventilación apropiada. Conserve la unidad alejada de áreas que tengan mugre, vapor y humos volátiles en atmósferas que puedan tapar y bloquear las entradas del filtro de aire y las válvulas, causando operación ineficiente.

ÁREAS HÚMEDAS

En áreas con niveles de humedad frecuente, esta se puede acumular en la bomba y producir lodo con el lubricante, ocasionando desgaste prematuro en las piezas móviles. La humedad excesiva ocurre especialmente cuando la unidad se encuentra en una zona sin control de temperatura en la que hay grandes cambios externos. Dos signos de humedad excesiva son la condensación externa en el cuerpo de la bomba cuando se enfría y hay una apariencia “lechosa” en el lubricante a base de petróleo del compresor. Puede evitar que se forme la humedad en la bomba aumentando la ventilación u operando durante intervalos más largos.

ELECTRICIDAD

Consulte las instrucciones de seguridad antes de usar la unidad. Observe las instrucciones del cable de extensión en caso necesario. Apague siempre el compresor de aire antes de desconectarlo de la toma de corriente.

CONSIDERACIONES DE RUIDO

Consulte con las autoridades de su localidad en relación a los niveles aceptables de ruido para su área. Para reducir el ruido excesivo, utilice silenciadores, cambie la unidad de lugar o construya muros amortiguadores y construcciones cerradas. Comuníquese con su distribuidor para que le asista.

TRANSPORTE

⚠ **ADVERTENCIA:** *la unidad pesa más de 72 kg. No la mueva sin ayuda.*

Cuando transporte el compresor en un vehículo, remolque, etc., asegúrese de haber drenado los tanques y de que la unidad se asegure y se coloque en una superficie horizontal y plana. Tenga cuidado al conducir para evitar que la unidad se vuelque en el vehículo. Pueden ocurrir daños a la unidad o a los objetos que le rodean en caso de volcarse. Utilice una rampa para subir y bajar la unidad a una altura mayor a 30 cm.

MOVIMIENTO:

Cuando mueva la unidad a una posición para usarla, tome las empuñaduras de los mangos, en la parte trasera del compresor, y levante el compresor lo suficiente para que pueda rodar sobre la rueda frontal.

⚠ **ADVERTENCIA:** *Asegúrese de apoyar bien los pies y tenga precaución extrema para evitar que el compresor se vuelque o le ocasione la pérdida del equilibrio.*

Cuando llegue al sitio de trabajo, baje lentamente la parte trasera del compresor al piso.

Filtro de entrada de aire

⚠ **PRECAUCIÓN:** *No se opere sin el filtro de entrada de aire.*

Requerimientos generales

Las tuberías, los herrajes el tanque de recepción, etc. deben estar certificados para al menos la presión máxima de trabajo de la unidad. Utilice tubería soldada o roscada de acero o de cobre, acopladores de hierro colado y mangueras certificadas como seguras para la presión y la temperatura de descarga de la unidad.

NO UTILICE PVC. Utilice sellador para cuerdas en todas las roscas de las tuberías y cierre bien las articulaciones para evitar fugas de aire.

TUBERÍA DE DESCARGA DE CONDENSADOS

Si se instalará una tubería de descarga de condensados de la línea, el tubo deberá ser al menos un tamaño más grande que la conexión,

tan corto y tan directo como sea posible, apretado con seguridad y enrutado a un punto de drenaje adecuado. El condensado deberá ser desechado de conformidad con las regulaciones locales, estatales y federales.

NOTA: Todos los sistemas de aire comprimido generan condensados que se acumulan en cualquier punto de drenaje (pe. Tanques, filtros, disipadores de calor, secadores). Estos condensados contienen aceite lubricante y (o) sustancias que pueden estar reguladas y deben ser desechadas de acuerdo con las regulaciones locales, estatales y federales.

Procedimientos de operación

Lista de pre arranque

1. Asegúrese de que la palanca del interruptor del motor esté en posición de APAGADO.
2. Asegúrese de que el(los) tanque(s) estén drenados de manera que la humedad, mugre, etc. se hayan eliminado.
3. Asegúrese de que el manómetro del tanque ofrezca una lectura de 0 PSI.
4. Asegúrese de que la(s) válvula(s) de drenaje y de seguridad funcionen correctamente.
5. Asegúrese de que la(s) válvula(s) de drenaje esté(n) cerradas.
6. Revise el nivel de aceite en la bomba.
7. Inspeccione visualmente la banda de transmisión. Cambie la banda si está cuarteada o desgastada.
8. Asegúrese de que todas las guardas, cubiertas y etiquetas estén en su sitio, legibles (las etiquetas) y montadas con seguridad. No utilice el compresor hasta haber verificado el funcionamiento correcto de todas sus piezas.

ENCENDIDO

1. Asegúrese de que la palanca del interruptor del motor esté en posición de apagado (OFF).
2. Tire de la perilla del regulador y gírela en sentido opuesto a las manecillas del reloj hasta quedar completamente cerrada. Empuje

para asegurarla. El manómetro de presión regulada debe ofrecer una lectura de 0 psi.

3. Conecte la clavija a una toma de corriente aterrizada de pared.

⚠ ADVERTENCIA: *Asegúrese de que el compresor tenga la clavija correcta antes de operar en los modos de 115 o 230 volts.*

NOTA: para unidades con doble control, asegúrese de que la válvula piloto esté ajustada a la posición que desee. (Consulte la sección sobre el doble control en los Procedimientos Comunes.)

4. **Únicamente para D55170 y D55180**, gire el seguro manual en la válvula piloto a la posición en línea.
5. Gire la palanca de encendido y apagado a la posición de ENCENDIDO (ON).
6. **Únicamente para D55170 y D55180**, gire el seguro manual en la válvula piloto a una posición perpendicular de manera que la bomba cargue los tanques.
7. Permita que el compresor cargue hasta la presión de "corte".

NOTA: Para unidades con funcionamiento constante: después de que el compresor alcance la presión de corte la unidad continuará en funcionamiento pero no cargará aire. El motor bajará el ritmo hasta una condición de espera. Puede escucharse un ligero ruido de aire originado por la descarga de aire a través de la cabeza de la bomba.

Para unidades en modo de encendido y apagado: después de que el compresor alcance la presión de corte, la unidad se apagará y se escuchará un ligero ruido de aire que se origina en la descarga de la cabeza a través del interruptor de presión. Si la unidad no se apaga, consulte la sección referente al doble control en los procedimientos comunes.

NOTA: si nota cualquier ruido o vibración inusual, apague el compresor y consulte la sección de solución a problemas frecuentes.

8. Instale la manguera y los accesorios.
9. Ajuste el regulador a la posición deseada.

APAGADO

NOTA: Nunca apague el compresor de aire desconectándolo de la toma de corriente. Puede ocasionarle daños a la unidad.

1. Mueva la palanca de encendido y apagado a la posición de apagado (OFF).

NOTA: si ha terminado de usar el compresor, siga los pasos 2 a 7.

2. Desconecte el cable de la toma de corriente.
3. Gire la perilla del regulador en sentido opuesto a las manecillas del reloj hasta quedar completamente cerrada. Asegúrese de que el manómetro de presión regulada ofrezca una lectura de 0 PSI.
4. Desconecte la manguera y sus accesorios.
5. Drene los tanques de aire.
6. Espere a que el compresor se enfríe.
7. Limpie el compresor y guárdelo en un lugar seguro y que no se congele.

Mantenimiento

Deben seguirse los procedimientos señalados a continuación cuando se efectúe mantenimiento o se realice servicio al compresor de aire.

1. Apague el compresor de aire
2. Desconecte el cable de la toma de corriente
3. Drene los tanques.
4. Espere a que el compresor de aire se enfríe antes de iniciar el servicio.

NOTA: Todos los sistemas de aire comprimido contienen piezas de mantenimiento (pe. Aceite lubricante, filtros, separadores) que deben cambiarse periódicamente. Estas piezas usadas pueden estar hechas de, o pueden contener sustancias que estén reguladas y deberán desecharse de acuerdo a las regulaciones y leyes locales, estatales y federales.

NOTA: Tome nota de las posiciones y localizaciones de las piezas mientras desensambla para facilitar el ensamblaje posterior. Las

secuencias de ensamblaje y las piezas ilustradas pueden diferir en su unidad en particular.

NOTA: Cualquier operación de servicio no incluida en esta sección deberá ser efectuada por personal de servicio autorizado.

Tabla de mantenimiento

Procedimiento	1 año o			
	Día	Semana	Mes	200 Hrs.
Revisar nivel de aceite de la bomba	X			
Inspección de fugas de aceite	X			
Drenar condensado de tanque(s)	X			
Revisión de ruidos/vibraciones inusuales		X		
Revisión de fugas de aire*	X			
Revisión de la banda	X			
Inspección del filtro de aire		X		
Limpieza exterior del compresor		X		
Revisión de la válvula de alivio de seguridad			X	
Revisión de la tensión de la banda			X	
Cambio de aceite de la bomba**				X

*Para revisar en busca de fugas de aire aplique una solución de agua jabonosa alrededor de las uniones cuando el compresor esté en funcionamiento y después de llegar a la presión de corte en busca de burbujas.

** El aceite de la bomba deberá cambiarse después de las primeras 50 horas de operación. A partir de entonces, cada 200 horas o 3 meses, lo que ocurra primero. En ambientes agresivos, el mantenimiento deberá efectuarse con un itinerario más acelerado.

CAMBIO DE ACEITE DE LA BOMBA DEL COMPRESOR

NOTA: El aceite de la bomba contiene sustancias reguladas y que deben desecharse de conformidad con leyes y regulaciones locales, estatales y federales.

⚠ ADVERTENCIA: el dissipador de calor, la cabeza de la bomba y las piezas alrededor están muy calientes, no las toque. (Consulte la lista de piezas calientes identificadas en la página 42.)

1. Asegúrese de que la unidad esté apagada .
2. permita que la unidad se enfríe.
3. Coloque un contenedor adecuado debajo del tapón de drenaje (P).
4. Retire la perilla con muescas (M) del cárter.
5. Retire el tapón de drenaje de aceite.
6. Espere suficiente tiempo hasta que drene todo el aceite. (Inclinar el compresor hacia el tapón de drenaje le ayudará a drenarlo.)
7. Instale el tapón de drenaje
8. Llene la bomba con aceite sintético para compresor DeWALT El aceite no debe sobrepasar la línea en relieve de la parte superior a un lado del cárter (el aceite estará nivelado con el fondo de las cuerdas).
9. Instale la perilla con muescas del depósito.

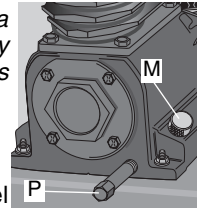

REVISIÓN DE LA TENSIÓN DE LA BANDA

⚠ ADVERTENCIA: el dissipador de calor, la cabeza de la bomba y las piezas alrededor están muy calientes, no las toque. (Consulte la lista de piezas calientes identificadas en la página 42.)

1. Asegúrese de que la unidad esté apagada y desconectada de la toma de corriente.
2. Espere a que la unidad se enfríe para poder tocar la bomba.
3. PARA UNIDADES CON BOMBA K
Quite los seis tornillos de montaje de la guarda (2 en la cabeza y 4 en la cubierta).

PARA UNIDADES CON BOMBA G

Quite siete tornillos de la guarda de la banda (2 en la cabeza de la bomba, 1 en el gancho-J y 4 en la cubierta).

4. Retire la guarda.
5. Coloque una regla de 30 cm perpendicular a la banda y en la mitad del tramo más largo.
6. Empuje la banda en la mitad del tramo más largo con una fuerza aproximada de 8 libras y mida la desviación con la regla. La banda no debe moverse más de 12 mm; de ser así, consulte la sección de "Ajuste de la tensión de la banda".
7. Coloque de nuevo la guarda de la banda

AJUSTE DE LA TENSIÓN DE LA BANDA

⚠ ADVERTENCIA: *La bomba y las piezas que la rodean están calientes.*

1. Siga los procedimientos 1 a 4 de la sección de revisión de la tensión de la banda.
2. Grabe una marca en la base de la bomba sobre la cubierta para utilizarla como referencia.
3. Afloje los cuatro tornillos de montaje de la bomba.
4. Retire la banda.
5. Grabe una marca aproximadamente a 3 mm de la marca original.
6. Deslice la bomba a la nueva marca y apriete los tornillos de montaje de la bomba.
7. Con la bomba asegurada, enrolle la banda sobre el volante y la polea.
8. Revise de nuevo la tensión de la banda.
9. Si la tensión es apropiada, apriete el soporte del motor y coloque de nuevo la guarda de la banda.

Accesorios

Los accesorios recomendados para emplearse con su herramienta están a la venta con el distribuidor o centro de servicio de su localidad. Si necesita ayuda para encontrar algún accesorio para su herramienta, comuníquese a: DeWALT Industrial Tool Co., 701 East Joppa Road, Baltimore, MD 21286 o llame al 1-800-4-DEWALT.

⚠ PRECAUCIÓN: *El empleo de cualquier accesorio no recomendado para usarse con su herramienta puede ser peligroso.*

SERVICIO

Por favor tenga a la mano la siguiente información cuando llame al servicio.

Modelo número _____ **Número de serie** _____

Fecha y lugar de compra _____

Reparaciones

Para garantizar la SEGURIDAD y la CONFIABILIDAD del producto, las reparaciones, el mantenimiento y los ajustes deberán ser efectuados por centros de servicio autorizado u otras organizaciones de servicio calificado, que utilicen siempre refacciones idénticas.

Garantía Limitada por un Año a partir de la fecha de compra

Todos los compresores fabricados por DeWALT están garantizados para estar libres de defectos en mano de obra y materiales durante el primer año a partir de la fecha de compra por el comprador original (usuario inicial).

DeWALT Air Compressor reparará o reemplazará, a su criterio, productos o componentes que hayan fallado dentro del periodo de garantía.

Las reparaciones o cambios se llevarán a cabo en los Centros de Servicio Autorizado DeWALT o el producto podrá ser devuelto a las instalaciones de DeWALT para ser reparado.

Los costos de envío son responsabilidad del usuario.

Esta garantía le otorga derechos legales específicos, y usted puede tener otros derechos que varían de estado a estado.

Llene la tarjeta de registro y envíela a DeWALT.

Conserve el recibo de la caja registradora original como prueba de compra para los trabajos de garantía.

Ejerza cuidado razonable en la operación y en el mantenimiento del producto como se describe en el(los) manual(es) del propietario.

Entregue o envíe el producto al Centro de Servicio Autorizado DEWALT más cercano o a la fábrica DEWALT.

Los costos de fletes, en caso de haberlos, son responsabilidad del usuario.

La mercancía que haya quedado inoperante debido al desgaste normal, abuso, daños por congelamiento, negligencia, accidentes, reparaciones o alteraciones inapropiadas o no autorizadas incluyendo las fallas en la operación del producto de conformidad con lo señalado por las instrucciones en el(los) Manual(es) del Propietario que acompaña(n) al producto.

Costos de reparación y transporte de mercancía determinada como no defectuosa.

Los costos asociados con el servicio de mantenimiento de rutina, ajustes y otros costos de instalación y ajuste.

Los motores eléctricos, a gasolina y a diesel están amparados por la garantía del fabricante del producto.

CUALQUIER PÉRDIDA, DAÑO O GASTO INCIDENTAL, INDIRECTO O CONSECUENTE QUE PUEDA ORIGINARSE COMO RESULTADO DE CUALQUIER DEFECTO, FALLA O MAL FUNCIONAMIENTO DEL PRODUCTO.

Algunos estados no permiten la exclusión o limitación de daños incidentales o consecuentes, de manera que la limitación o exclusión anterior puede no aplicarse a usted.

Reemplazo de las etiquetas de advertencia gratuito: Si sus etiquetas de advertencia se tornan ilegibles o se pierden, llame al 1-800-4-DEWALT para que se las reemplacen sin costo

Guía para solución de problemas frecuentes

Esta sección le proporciona una lista de los problemas que se encuentran con mayor frecuencia, sus causas y las acciones correctivas. El operador o el personal del mantenimiento pueden efectuar algunas acciones correctivas, y otras pueden requerir la asistencia de un técnico calificado DeWALT o de sus distribuidor.

Problema	Código del problema
El compresor no funciona o arranca	16,17,18,19,20,36
La unidad no alcanza velocidad; La unidad alcanza velocidad lentamente	3,8,11,12,14,15,20,21,22,24,25,31
El compresor de aire no produce suficiente aire	1,3,7,8,9,10,11,21,24,25,28,29
Presión insuficiente en la herramienta neumática o sus accesorios	1,3,7,8,9,10,11,21,24,25,27,28,29
Alto consumo de aceite	2,6,9,10,11,12,15,30,32
La unidad funciona excesivamente caliente	1,2,4,5,10,11,12,13,15,19,30
Encendido y apagado excesivo	7,20,21,24,25,29
Ruido excesivo durante la operación	2,3,4,5,8,9,10,11,12,1,25,29,30,31
Humedad en el aire de descarga	34,35
Humedad en la caja de levas o apariencia "lechosa" en el lubricante de petróleo o formación de óxido en los cilindros.....	6,7,9,10,15,25,26,33,35
Aceite en el aire de descarga (bombeo de aceite)	2,6,8,9,10,11,15,31,32
Fuga de aceite del empaque de la flecha.....	12
La válvula de alivio de seguridad se "bota"	22,23
El aire se fuga de la bomba	24,25
El aire se fuga de los acopladores	25
El aire se fuga del tanque	26
Desgaste anormal del anillo del pistón o del cilindro	2,4,5,6,9,10,11,13

Código	Posible causa	Posible solución
1	Entrada y (o) filtro de línea de descarga sucios o tapados	Limpiar o cambiar.
2	Viscosidad del lubricante muy baja	Drenar el lubricante existente y rellenar con lubricante sintético D _E WALT.
3	Viscosidad del lubricante muy alta	Drenar el lubricante existente y rellenar con lubricante sintético D _E WALT.
4	Nivel de lubricante muy bajo	Añadir lubricante a la caja de levas hasta el nivel apropiado.
5	Lubricante usado de tipo detergente	Drenar el lubricante existente y rellenar con lubricante sintético D _E WALT.
6	Ciclos de trabajo extremadamente ligeros	Haga funcionar la unidad por periodos más largos.
7	Válvula check del compresor con fuga, rota, carbonizada o floja	Revise la válvula, limpie o repare según se requiera.
8	Formación de carbón en la parte superior del pistón	Limpie el pistón. Repare o cambie según se requiera.
9	Anillos del pistón dañados o desgastados (rotos, ásperos o rayados). Excesiva separación final o luz lateral. Los anillos del pistón no están asentados, están atascados en los canales o las separaciones finales no están alineadas	Instale anillos nuevos.
10	Cilindro o pistón rayados, desgastados o marcados	Repare o reemplace según se requiera.
11	Varilla de conexión, perno del pistón o balero de leva gastados o marcados	Revíselos todos. Repare o reemplace según se requiera.
12	Sello del árbol de levas desgastado o árbol marcado	Cambie el sello o el montaje del árbol.
13	Atmósfera extremadamente nubosa	Instale filtración más efectiva o cambie la unidad de lugar.
14	Temperatura ambiental muy baja	Cambie la unidad de lugar a un ambiente más cálido. Asegúrese de que haya aceite sintético D _E WALT en la caja de levas.
15	Final de cilindro desgastado	Pula el cilindro con grano 180.
16	Cable eléctrico no enchufado	Tape la cuerda en el enchufe puesto a tierra.
17	El interruptor termal de la sobrecarga del motor ha disparado.	Dé vuelta al compresor de aire apagado, a la espera hasta que el motor está fresco, después presione el botón termal de la sobrecarga del motor firmemente hasta que se oye el tecleo (localizado en el motor).
18	El fusible soplado o el circuito ha disparado.	Substituya el fusible o reajuste el interruptor. Compruebe para saber si hay el fusible apropiado; solamente el tipo fusibles de "Fusetron" de T es aceptable. Compruebe para saber si hay condiciones de la baja tensión. Desconecte cualquier otra aplicación eléctrica del circuito o funcione el compresor de aire en su propio circuito del rama.
19	Alambre incorrecto de la galga o longitud de la cuerda de la extensión.	Compruebe la carta en la página 43 para saber si hay la longitud apropiada del alambre y de la cuerda de la galga. Si es posible, elimine la cuerda de la extensión.

Código	Posible causa	Posible solución
20	Motor, condensador del motor o interruptor de presión defectuoso.	Llame a DeWALT para que le asistan 1-800-4DEWALT.
21	El compresor no es suficientemente grande para la cantidad de aire que se requiere	Revise los requerimientos del accesorio neumático. Si son mayores que la presión suministrada por el compresor, necesita un compresor más grande.
22	Válvula de alivio de seguridad defectuosa	Opere la válvula de alivio de seguridad manualmente tirando del anillo de prueba. Si aún así hay fuga, reemplace.
23	Excesiva presión en el tanque	Reemplácelo
24	Interruptor de presión defectuoso.	Reemplácelas y apriete los tornillos de la cabeza a par de 6 a 7 lb.
25	Juntas defectuosas	Drene los tanques. Apriete los acopladores hasta que no pueda escucharse aire fugándose. Revise la unión con solución jabonosa. No apriete excesivamente.
26	Acopladores no suficientemente apretados	Debe cambiarse el tanque. No intente repararlo.
27	Tanque de aire defectuoso u oxidado	Ajuste la perilla del regulador de presión hasta el nivel apropiado o cámbielo.
28	La perilla del regulador de presión no está ajustada a la presión necesaria o el regulador de presión está defectuoso	Cámbielas por mangueras o conectores más grandes.
29	La manguera o las conexiones de la manguera son muy pequeñas o muy largas	Cambie la cabeza de la bomba y revise el plato de la válvula y la válvula de filamento. Limpie o cambie las válvulas según se requiera.
30	Posible válvula de filamento defectuosa	No incline el compresor más de 10° en cualquier dirección mientras esté en funcionamiento.
31	Compresor en superficie no nivelada	Drene el aceite. Rellene al nivel apropiado con aceite sintético DeWALT.
32	Nivel de aceite excedido en caja de levas	Limpio.
33	Respiradero tapado del cárter del motor del aceite.	Drene el aceite. Rellene al nivel apropiado con aceite sintético DeWALT.
34	Agua en el aceite debido a condensación	Drene el aire del tanque después de cada uso. Drene el aire del tanque más frecuentemente en clima húmedo y use un filtro en la línea de aire.
35	Condensación en el tanque de aire ocasionada por alto nivel de humedad atmosférica	Cambie la unidad de lugar.
36	La unidad está en un lugar mojado o húmedo	Tanques de corrimiento completamente.
36	Los tanques tienen presión de aire	