

If you have questions or comments, contact us.
Pour toute question ou tout commentaire, nous contacter.
Si tiene dudas o comentarios, contáctenos.

1-800-4-DEWALT • www.dewalt.com

INSTRUCTIVO DE OPERACIÓN, CENTROS DE SERVICIO Y PÓLIZA DE GARANTÍA. ADVERTENCIA: LEÁSE ESTE INSTRUCTIVO ANTES DE USAR EL PRODUCTO.

INSTRUCTION MANUAL
GUIDE D'UTILISATION
MANUAL DE INSTRUCCIONES

DEWALT®

D51236 18 Gauge (5/8" - 1-1/4") Brad Nailer
D51238 18 Gauge (5/8" - 2") Brad Nailer

Cloueuse de finition de calibre 18, modèle D51236, pour clous de 159 mm à 31,8 mm (5/8 po à 1-1/4 po)
Cloueuse de finition de calibre 18, modèle D51238, pour clous de 159 mm à 50,8 mm (5/8 po à 2 po)

Clavadora calibre 18 (15,9 mm a 31,7 mm [5/8" a 1-1/4"]) D51236
Clavadora calibre 18 (15,9 mm a 50,8 mm [5/8" a 2"]) D51238

EXTERNAL PARTS PIÈCES EXTERNES PIEZAS EXTERNAS

- A. **Jam clearing latch**
Loquet de dégagement
Pasador para desobstrucción
- B. **Contact trip**
Déclencheur
Activador por contacto
- C. **No-mar pad**
Appui antimarques
Almohadilla protectora
- D. **Low nail indicator window**
Fenêtre indicatrice de recharge
Ventana indicadora del nivel de clavo
- E. **Magazine**
Chargeur
Depósito
- F. **Pusher release**
Poussoir
Liberador del impulsor
- G. **Trigger lock-off**
Bouton de verrouillage de la détente
Bloqueo del disparador
- H. **360° exhaust**
Déflecteur d'échappement de 360°
Cámara de escape de 360°
- I. **Trigger**
Détente
Disparador
- J. **Indexed depth setting**
(D51238 only)
Bouton de réglage de profondeur indexé (modèle D51238 seulement)
Ajuste de profundidad (D51238 solamente)
- K. **Thumb wheel** (D51236 only)
Molette (modèle D51236 seulement)
Ruedecilla (D51236 solamente)

FIG. 1

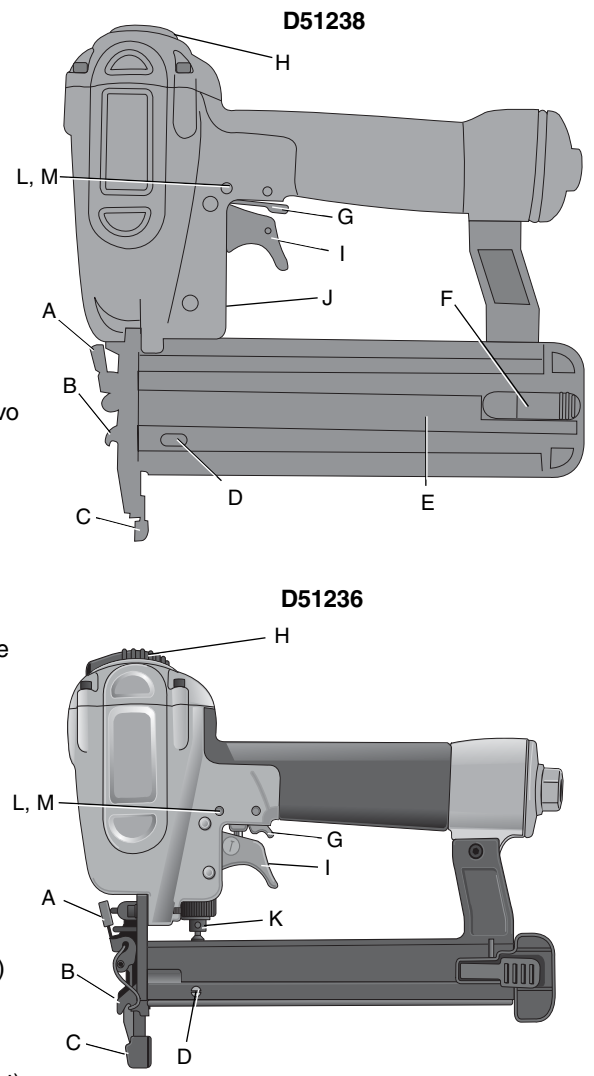

NAIL SPECIFICATIONS / CARACTÉRISTIQUES DES CLOUS ESPECIFICACIONES DE LOS CLAVOS

	D51236	D51238
Lengths / Longueurs / Longitud	5/8" - 1-1/4" (16 mm - 32 mm)	5/8" - 2" (16 mm - 50 mm)
Diameters / Diamètres / Diámetros	18 gauge (calibre 18)	18 gauge (calibre 18)
Air Inlet / Entrée d'air / Admisión de aire	1/4" NPT (1/4 po)	1/4" NPT (1/4 po)

DEWALT Industrial Tool Co., 701 East Joppa Road, Baltimore, MD 21286

(APR06) Form No. 643102-00 D51236, D51238 Copyright © 2003, 2004, 2005, 2006 DEWALT

The following are trademarks for one or more DEWALT power tools: the yellow and black color scheme; the "D" shaped air intake grill; the array of pyramids on the handgrip; the kit box configuration; and the array of lozenge-shaped humps on the surface of the tool.

IF YOU HAVE ANY QUESTIONS OR COMMENTS ABOUT THIS OR ANY DEWALT TOOL, CALL US TOLL FREE AT: 1-800-4-DEWALT (1-800-433-9258)

POUR TOUTE QUESTION OU REMARQUE AU SUJET DE CET OUTIL OU DE TOUT AUTRE OUTIL DEWALT, COMPOSEZ LE NUMÉRO SANS FRAIS : 1 800 4-DEWALT (1 800 433-9258)

SI TIENE ALGUNA PREGUNTA O DESEA HACER ALGÚN COMENTARIO SOBRE ESTA O CUALQUIER OTRA HERRAMIENTA DEWALT, LLAME SIN COSTO AL: 1-800-4-DEWALT (1-800-433-9258)

SAVE THESE INSTRUCTIONS

Important Safety Instructions for Pneumatic Tools

WARNING: When using any pneumatic tool, all safety precautions, as outlined below, should be followed to avoid the risk of **death** or **serious injury**. Read and understand all instructions before operating the tool.

CONSERVER CES DIRECTIVES

Consignes de sécurité importantes pour les outils pneumatiques

AVERTISSEMENT : Lorsqu'on utilise un outil pneumatique, on doit suivre toutes les consignes de sécurité, y compris celles précisées ci-dessous, afin d'éviter les risques de **blessure grave** ou **mortelle**. Lire et comprendre toutes les directives du présent guide avant d'utiliser l'outil.

CONSERVE ESTAS INSTRUCCIONES

Instrucciones importantes de seguridad para las herramientas neumáticas

ADVERTENCIA: Cuando utilice una herramienta neumática, debería tomar toda precaución de seguridad descrita a continuación para evitar correr riesgo de **muerte** o **lesiones graves**. Lea y comprenda todas las instrucciones antes de operar la herramienta.

Definitions: Safety Guidelines

The definitions below describe the level of severity for each signal word. Please read the manual and pay attention to these symbols.

▲ DANGER: Indicates an imminently hazardous situation which, if not avoided, **will** result in **death or serious injury**.

▲ WARNING: Indicates a potentially hazardous situation which, if not avoided, **could** result in **death or serious injury**.

▲ CAUTION: Indicates a potentially hazardous situation which, if not avoided, **may** result in **minor or moderate injury**.

CAUTION: Used without the safety alert symbol indicates a potentially hazardous situation which, if not avoided, **may** result in **property damage**.

Définitions : lignes directrices en matière de sécurité

Les définitions ci-dessous décrivent le niveau de danger pour chaque mot-indicateur employé. Veuillez lire le mode d'emploi et porter une attention particulière à ces symboles.

▲ DANGER: indique une situation dangereuse imminente qui, si elle n'est pas évitée, entraînera **la mort ou des blessures graves**.

▲ AVERTISSEMENT : indique une situation potentiellement dangereuse qui, si elle n'est pas évitée, **pourrait** entraîner **la mort ou des blessures graves**.

▲ MISE EN GARDE : indique une situation potentiellement dangereuse qui, si elle n'est pas évitée, **peut causer des blessures mineures ou modérées**.

MISE EN GARDE : utilisé sans le symbole d'alerte de sécurité, indique une situation potentiellement dangereuse qui, si elle n'est pas évitée, **pourrait** entraîner des dégâts matériels.

Definiciones: Normas de seguridad

Las siguientes definiciones describen el nivel de gravedad de cada palabra de señal. Lea el manual y preste atención a estos símbolos.

▲ PELIGRO: Indica una situación de peligro inminente que, si no se evita, **provocará la muerte o lesiones graves**.

▲ ADVERTENCIA: Indica una situación de peligro potencial que, si no se evita, **podría provocar la muerte o lesiones graves**.

▲ PRECAUCIÓN : Indica una situación de peligro potencial que, si no se evita, **puede provocar lesiones leves o moderadas**.

PRECAUCIÓN: Utilizado sin el símbolo de alerta de seguridad indica una situación de peligro potencial que, si no se evita, **puede provocar daños en la propiedad**.

- Actuating tool may result in flying debris, collation material, or dust which could harm operator's eyes. Operator and others in work area **MUST** wear safety glasses with side shields. These safety glasses must conform to ANSI Z87.1 requirements (approved glasses have "Z87" printed or stamped on them. It is the employer's responsibility to enforce the use of eye protection equipment by the tool operator and other people in the work area. (Fig. A)

FIG. A



- Minimize flying dust and debris by rotating 360° exhaust to appropriate setting.
- Always wear appropriate personal hearing and other protection during use. Under some conditions and duration of use, noise from this product may contribute to hearing loss. (Fig. A)
- Use only clean, dry, regulated air. Condensation from an air compressor can rust and damage the internal workings of the tool. (Fig. B)

FIG. B

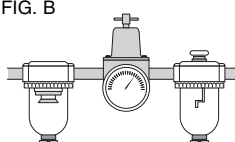

- L'outil actionné pourrait projeter des débris, de la colle d'assemblage ou de la poussière qui peuvent provoquer des lésions oculaires à l'opérateur. L'opérateur et toutes autres personnes œuvrant dans la zone de travail **DOIVENT** porter des lunettes de sécurité munies de protecteurs latéraux. Ces lunettes de sécurité doivent être conformes à la norme ANSI Z87.1 (les lunettes homologuées portent l'inscription imprimée ou estampillée « Z87 »). L'employeur a la responsabilité d'imposer le port d'un équipement de protection oculaire par l'opérateur de l'outil et toute personne se trouvant dans la zone immédiate de travail. (Fig. A)
- Tourner le déflecteur d'échappement de 360° à l'angle voulu pour réduire la projection de poussière et de débris.
- Toujours porter une protection auditive et toute autre protection convenables lors de l'utilisation de l'outil. Dans certaines conditions et selon la durée

- La herramienta en funcionamiento puede generar residuos volátiles, materiales colacionados o polvo que pueden dañar los ojos del operador. El operador y toda otra persona que se encuentre en el área de trabajo **DEBEN** usar anteojos de seguridad con protección lateral. Estos anteojos de seguridad deben cumplir con los requisitos ANSI Z87.1 (los anteojos aprobados tienen impreso o estampado "Z87"). Es responsabilidad del empleador exigir el uso de equipo de protección para los ojos por parte del operador de la herramienta y de las personas en el área de trabajo. (Fig. A)
- Minimice la cantidad de polvo y residuos en el aire girando la cámara de escape de 360° a una configuración adecuada.
- Siempre utilice la protección auditiva apropiada mientras usa la herramienta. En determinadas condiciones y según el periodo de uso, el ruido

- **Regulate air pressure. Use air pressure compatible with ratings on the nameplate of the tool.** (Not to exceed 120 psi, 8.3 bar.) Do not connect the tool to a compressor rated at over 175 psi. The tool operating pressure must never exceed 175 psi even in the event of regulator failure. (Fig. C)

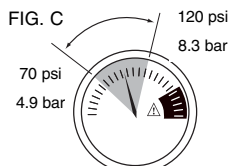

- **Only use air hose that is rated for a maximum working pressure of at least 150 PSI (10.3 BAR) or 150% of the maximum system pressure, whichever ever is greater.** (Fig. D)

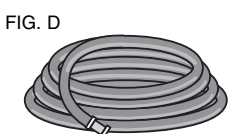

- **Do not use bottled gases to power this tool.** Bottled compressed gases such as oxygen, carbon dioxide, nitrogen, hydrogen, propane, acetylene or air are not for use with pneumatic tools. Never use combustible gases or any other reactive gas as a power source for this tool. Danger of explosion and/or serious personal injury may result. (Fig. E)

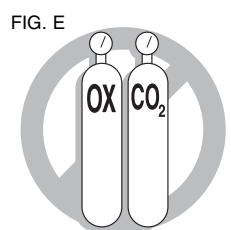

- **Use couplings that relieve all pressure from the tool when it is disconnected from the power supply.** Use hose connectors that shut off air supply from compressor when the tool is disconnected. (Fig. F)

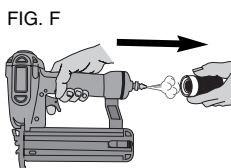

- **Disconnect tool from air supply when not in use. Always disconnect tool from air supply and remove fasteners from magazine before leaving the area or passing the tool to another operator. Do not carry tool to another work area in which changing location involves the use of scaffolding, stairs, ladders, and the like, with air supply connected. Do not make adjustments, remove magazine, perform maintenance or clear jammed fasteners while connected to the air supply.** If the contact trip is adjusted when the tool is connected to the air supply and nails are loaded, accidental discharge may occur. (Fig. G)

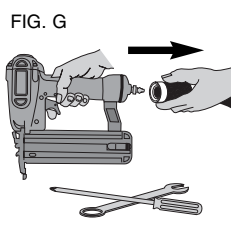

- **Connect tool to air supply before loading fasteners, to prevent a fastener from being fired during connection.** The tool driving mechanism may cycle when tool is connected to the air supply. Do not load fasteners with trigger or contact trip depressed, to prevent unintentional firing of a fastener.

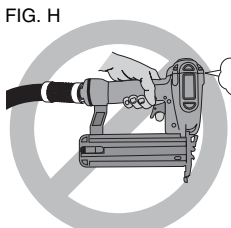

- **Do not remove, tamper with, or otherwise cause the tool, trigger, or contact trip to become inoperable.** Do not tape or tie trigger or contact trip in the ON position. Do not remove spring from contact trip. Make daily inspections for free movement of trigger and contact trip. Uncontrolled discharge could result.

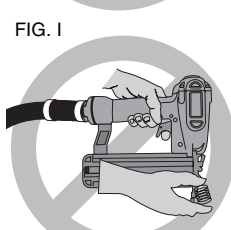

- **Inspect tool before use. Do not operate a tool if any portion of the tool, trigger, or contact trip is inoperable, disconnected, altered, or not working properly.** Leaking air, damaged parts or missing parts should be repaired or replaced before use. Refer to **Repairs**. (Fig. H)

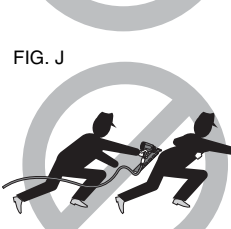

- **Do not alter or modify the tool in any way.** (Fig. I)
- **Always assume that the tool contains fasteners.**
- **Do not point the tool at co-workers or yourself at any time.** No horseplay! Work safe! Respect the tool as a working implement. (Fig. J)

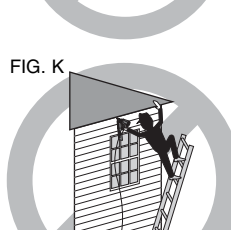

- **Keep bystanders, children, and visitors away while operating a power tool.** Distractions can cause you to lose control. When tool is not in use, it should be locked in a safe place, out of the reach of children.

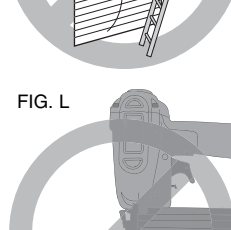

- **Remove finger from trigger when not driving fasteners. Never carry tool with finger on trigger.** Accidental discharge could result. Using the trigger lock-off will prevent accidental discharge.

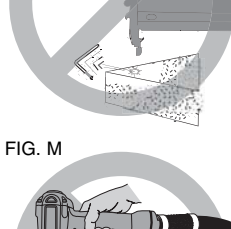

- **Do not overreach. Maintain proper footing and balance at all times.** Loss of balance may cause cause personal injury. (Fig. K)

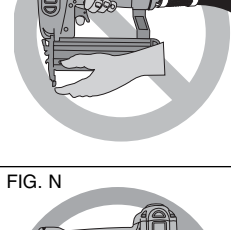

- **Make sure hose is free of obstructions or snags.** Entangled or snarled hoses can cause loss of balance or footing.

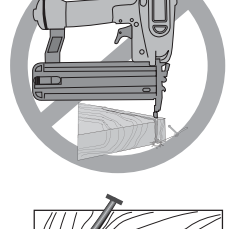

- **Use the tool only for its intended use. Do not discharge fasteners into open air, concrete, stone, extremely hard woods, knots or any material too hard for the fastener to penetrate.** Do not use the body of the tool or top cap as a hammer. Discharged fasteners may follow unexpected path and cause injury. (Fig. L)

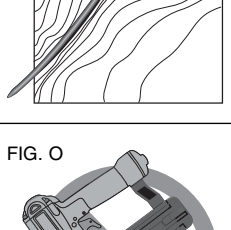

- **Always keep fingers clear of contact trip to prevent injury from inadvertent release of the pusher.** (Fig. M)



- **Refer to the Maintenance and Repairs sections for detailed information on the proper maintenance of the tool.**

- **Always operate the tool in a clean, lighted area.** Be sure the work surface is clear of any debris and be careful not to lose footing when working in elevated environments such as rooftops.

- **Do not drive fasteners near edge of material.** The workpiece may split causing the fastener to ricochet, injuring you or a co-worker. Be aware that the nail may follow the grain of the wood (shiner), causing it to protrude unexpectedly from the side of the work material. Drive the chisel point of the fastener perpendicular to the grain to reduce risk of injury. (Fig. N)

- **Do not drive nails onto the heads of other fasteners or with the tool at too steep an angle.** Personal injury from strong recoil, jammed fasteners, or ricocheted nails may result. (Fig. O)

- **Be aware of material thickness when using the nailer.** A protruding nail may cause injury.

- **Be aware that when the tool is being utilized at pressures on the high end of its operating range, nails can be driven completely through thin or very soft work material.** Make sure the pressure in the compressor is set so that nails are set into the material and not pushed completely through. (Fig. P)

d'utilisation, le bruit provoqué par ce produit peut contribuer à une perte auditive. (Fig. A)

- **Utiliser exclusivement de l'air propre, sec et régulé.** La condensation issue d'un compresseur d'air risque de faire rouiller et d'abîmer les composants internes de l'outil. (Fig. B)

- **Réguler la pression d'air. Utiliser une pression compatible à celles inscrites sur la plaque signalétique de l'outil.** (Ne pas excéder 120 psi, 8,3 bars). Ne pas raccorder l'outil à un compresseur d'une puissance nominale supérieure à 12,6 bars (175 psi). La pression de fonctionnement de l'outil ne doit jamais excéder 12,6 bars (175 psi) même dans l'éventualité d'une défaillance du régulateur. (Fig. C)

- **Utiliser exclusivement un tuyau d'air prévu pour une pression de fonctionnement maximale d'au moins 10,3 bars (150 psi) ou 150 % de la pression maximale du système, selon la pression la plus élevée.** (Fig. D)

- **Ne pas utiliser de gaz en bouteille pour faire fonctionner cet outil.** Les gaz comprimés en bouteille comme l'oxygène, le dioxyde de carbone, l'azote, l'hydrogène, le propane, l'acétylène ou l'air ne doivent pas être utilisés avec les outils pneumatiques. Ne jamais utiliser de gaz combustibles ou tout autre type de gaz réactif comme source d'énergie pour cet outil. Leur utilisation représente un danger d'explosion et peut se solder par des blessures corporelles. (Fig. E)

- **Utiliser des raccords qui libèrent toute la pression de l'outil lorsqu'il est débranché de l'alimentation.** Utiliser des connecteurs de tuyau qui coupent l'alimentation en air dès que l'outil est débranché. (Fig. F)

- **Débrancher l'outil de la source d'alimentation en air lorsqu'il n'est pas utilisé et retirer les attaches qui se trouvent dans le chargeur avant de quitter la zone de travail ou de remettre l'outil à un autre opérateur.** Ne pas transporter l'outil vers une autre zone de travail qui comprend des échafaudages, des marches, des échelles etc., avec la source d'alimentation en air raccordée. Ne pas effectuer de réglages, retirer le chargeur, effectuer un entretien ou débloquer des attaches coincées alors que l'outil est raccordé à la source d'alimentation en air. Un déclenchement intempestif pourrait se produire lors du réglage du déclencheur si l'outil est raccordé à la source d'alimentation en air en présence de clous dans le chargeur. (Fig. G)

- **Brancher l'outil à la source d'alimentation en air avant de charger les attaches afin de prévenir qu'une attache soit éjectée au cours du branchement.** Le mécanisme d'entraînement de l'outil peut être mis en cycle lorsque l'outil est branché à la source d'alimentation en air. Ne pas enfoncer la détente ou le déclencheur lors du chargement des attaches pour prévenir un clouage par inadvertance.

- **Ne pas retirer, modifier ou rendre inutilisable, l'outil, la détente ou le déclencheur de quelque façon que ce soit.** Ne pas fixer de ruban ou d'attache sur la détente ou le déclencheur pour la ou le maintenir en position de marche. Ne pas retirer le ressort du déclencheur. Inspecter quotidiennement le bon fonctionnement de la détente et du déclencheur. Une décharge non contrôlée pourrait survenir.

- **Inspecter l'outil avant de l'utiliser. Ne pas utiliser un outil si une partie de l'outil, de la détente ou du déclencheur n'est pas fonctionnelle, est débranchée, modifiée ou ne fonctionne pas correctement.** Les fuites d'air ainsi que les pièces endommagées ou manquantes devraient être réparées ou remplacées avant utilisation. Se reporter à la rubrique Réparations. (Fig. H)

- **Ne pas modifier ni altérer l'outil en aucun cas.** (Fig. I)

- **Toujours prendre pour acquis que l'outil contient des attaches.**

- **Ne jamais pointer l'outil sur des collègues ou sur soi-même.** Pas de bousculades ! Travailler en toute sécurité ! Traiter l'outil comme un instrument essentiel de travail. (Fig. J)

- **Éloigner les curieux, les enfants et les visiteurs au moment d'utiliser un outil électrique.** Une distraction pourrait vous en faire perdre la maîtrise. Verrouiller l'outil dans un endroit sûr, hors de la portée des enfants lorsqu'il n'est pas utilisé.

- **Enlever le doigt de la détente lorsque vous ne clouez pas. Ne jamais transporter l'outil avec le doigt sur la détente.** Cette pratique pourrait se solder par une décharge intempestive. Utiliser le bouton de verrouillage de la détente pour empêcher une décharge intempestive.

- **Ne pas trop tendre les bras. Conserver son équilibre en tout temps.** Une perte d'équilibre risquerait d'entraîner une blessure corporelle. (Fig. K)

- **S'assurer que le tuyau est exempt d'obstruction ou d'anomalies.** Des tuyaux enchevêtrés ou bouclés peuvent vous faire perdre l'équilibre.

- **Utiliser l'outil uniquement pour les travaux pour lesquels il a été conçu. Ne pas décharger les attaches à l'air libre ni dans des matériaux trop durs comme le béton, la pierre, le bois très dur, les nœuds ou toute autre matière trop difficile à pénétrer.** Ne pas utiliser le corps de l'outil ou son couvercle supérieur comme marteau. Les attaches éjectées peuvent suivre une trajectoire inattendue et provoquer des blessures. (Fig. L)

- **Toujours prendre soin d'éloigner les doigts du déclencheur pour prévenir une blessure en cas de relâchement involontaire du poussoir.** (Fig. M)

- **Se reporter à la rubrique Entretien et réparations pour obtenir de plus amples renseignements sur l'entretien approprié de l'outil.**

- **Toujours utiliser l'outil dans un endroit propre et éclairé.** S'assurer que la surface de travail est exempte de débris et prendre soin de ne pas perdre l'équilibre lors de travaux en hauteur comme sur des toits.

provocado por este producto puede originar pérdida de audición. (Fig. A)

- **Utilice sólo aire limpio, seco y regulado.** La condensación de un compresor de aire puede oxidar y dañar los mecanismos internos de la herramienta. (Fig. B)

- **Regule la presión de aire. Utilice presión de aire compatible con las indicaciones de la placa de la herramienta** (no exceda 8,3 bar [120 psi]). No conecte la herramienta a un compresor con una capacidad nominal superior a 12,1 bar (175 psi). La presión de operación de la herramienta nunca debe exceder 12,1 bar (175 psi), aun en el caso de una falla en el regulador. (Fig. C)

- **Utilice únicamente una manguera de aire que tenga una capacidad nominal para una presión de trabajo máxima de 10,3 BAR (150 PSI), como mínimo, o el 150% de la presión máxima del sistema, el valor que sea mayor.** (Fig. D)

- **No utilice gases envasados para esta herramienta.** Los gases comprimidos envasados como el oxígeno, el dióxido de carbono, el nitrógeno, el hidrógeno, el propano, el acetileno o el aire no son para utilizar con herramientas neumáticas. Nunca utilice gases combustibles o cualquier otro gas reactivo como fuente de energía para esta herramienta. Podría provocarse un peligro de explosión y/o lesiones personales graves. (Fig. E)

- **Utilice acoplamientos que liberen toda la presión de la herramienta cuando ésta está desconectada de la fuente de energía.** Utilice conectores de mangueras que cierren el suministro de aire del compresor cuando la herramienta está desconectada. (Fig. F)

- **Desconecte la herramienta del suministro de aire cuando no se la utilice. Desconecte siempre la herramienta del suministro de aire y retire los elementos de fijación del depósito antes de dejar el área o de pasarle la herramienta a otro operador.** No lleve la herramienta a otra área de trabajo en la que el cambio de ubicación involucre el uso de andamios, escalones, escaleras, etc., con el suministro de aire conectado. No realice ajustes, extraiga el depósito, efectúe tareas de mantenimiento, ni retire los elementos de fijación atascados mientras el suministro de aire está conectado. Si el activador por contacto se ajusta cuando la herramienta está conectada al suministro de aire y hay clavos cargados, puede ocurrir una descarga accidental. (Fig. G)

- **Conecte la herramienta al suministro de aire antes de cargar los elementos de fijación, para evitar que uno de ellos se dispare durante la conexión.** El mecanismo impulsor de la herramienta puede presentar ciclos cuando se conecta la herramienta al suministro de aire. No cargue elementos de fijación si el disparador o el activador por contacto están presionados, para evitar el disparado intencional.

- **No retire nada de la herramienta ni trate de forzarla, ya que puede provocar que la herramienta, el disparador o el activador por contacto deje de funcionar.** No sujete con cinta ni ate el disparador o el activador por contacto en la posición de encendido. No retire el resorte del activador por contacto. Inspeccione diariamente para ver si el disparador y el activador por contacto se mueven libremente. Podría producirse una descarga no controlada.

- **Revise la herramienta antes de usarla. No opere una herramienta si alguna parte de ésta, el disparador o el activador por contacto no funciona, está desconectado o alterado, o no funciona correctamente.** Deberán repararse las pérdidas de aire y deberán repararse o reemplazarse las piezas dañadas o faltantes antes del uso. Consulte la sección Reparaciones. (Fig. H)

- **No altere ni modifique la herramienta de ninguna forma.** (Fig. I)

- **Siempre dé por sentado que la herramienta contiene elementos de fijación.**

- **No apunte la herramienta hacia sus compañeros de trabajo ni hacia usted en ningún momento.** ¡No la use a modo de juego! Trabaje en forma segura. Respete la herramienta como un elemento de trabajo. (Fig. J)

- **Mantenga a espectadores, niños y visitantes alejados de la herramienta eléctrica en funcionamiento.** Las distracciones pueden provocar la pérdida de control. Cuando la herramienta no esté en uso, se debe guardarla en un lugar seguro, fuera del alcance de los niños.

- **Quite el dedo del disparador cuando no esté colocando elementos de fijación.** Nunca transporte la herramienta con el dedo en el disparador. Podría producirse una descarga accidental. El uso del bloqueo del disparador evitará la descarga accidental.

- **No se estire. Conserve el equilibrio y párese adecuadamente en todo momento.** La pérdida del equilibrio podría provocar una lesión personal. (Fig. K)

- **Asegúrese de que la manguera esté libre de obstrucciones o dobleces.** Las mangueras enredadas o enmarañadas pueden provocar la pérdida del equilibrio o del punto de apoyo de los pies.

- **Utilice la herramienta sólo para la función para la que fue diseñada. No descargue los elementos de fijación al aire, hormigón, piedra, madera muy dura, nudos o cualquier material demasiado duro para que lo penetren.** No utilice el cuerpo de la herramienta o la tapa superior como un martillo. Los elementos de fijación descargados podrían hacer un camino inesperado y causar una lesión. (Fig. L)

- **Siempre deje los dedos lejos del activador por contacto para evitar que se produzcan lesiones por la liberación inadvertida del impulsor.** (Fig. M)

- **Keep hands and body parts clear of immediate work area.** Hold workpiece with clamps when necessary to keep hands and body out of potential harm. Be sure the workpiece is properly secured before pressing the nailer against the material. The contact trip may cause the work material to shift unexpectedly. (Fig. Q)
- **Do not use tool in the presence of flammable dust, gases or fumes.** The tool may produce a spark that could ignite gases causing a fire. Driving a nail into another nail may also cause a spark. (Fig. R)
- **Keep face and body parts away from back of the tool cap when working in restricted areas.** Sudden recoil can result in impact to the body, especially when nailing into hard or dense material. (Fig. S)
- **Grip tool firmly to maintain control while allowing tool to recoil away from work surface as fastener is driven.** In "Contact Actuation Mode" if contact trip is allowed to recontact work surface before trigger is released an unwanted fastener will be fired.
- **Choice of triggering method is important.** Check the manual for triggering options.

BUMP ACTION TRIGGER

- **When using the bump action trigger, be careful of unintentional double fires resulting from tool recoil.** Unwanted fasteners may be driven if the contact trip is allowed to accidentally re-contact the work surface. (Fig. T)
- TO AVOID DOUBLE FIRES:**
- Do not engage the tool against the work surface with a strong force.
 - Allow the tool to recoil fully after each actuation.
 - Use sequential action trigger.
- **When "bump" actuating the brad nailer, always keep tool in control. Inaccurate placement of tool can result in misdirected discharge of a fastener.**

SEQUENTIAL ACTION TRIGGER

- **When using the sequential action trigger, do not actuate the tool unless the tool is placed firmly against the workpiece.**
- **DEPTH ADJUSTMENT (D51238 ONLY): To reduce risk of serious injury from accidental actuation when attempting to adjust depth, ALWAYS;**
 - Lock off trigger.
 - Disconnect air supply.
 - Depress and hold depth adjustment lock button (Fig. U1), before sliding the indexed depth setting (Fig. U2).
 - Avoid contact with trigger during adjustments (Fig. U3).
- **Do not drive nails blindly into walls, floors or other work areas.** Fasteners driven into live electrical wires, plumbing, or other types of obstructions can result in injury. (Fig. V)
- **Stay alert, watch what you are doing and use common sense when operating a power tool. Do not use tool while tired or under the influence of drugs, alcohol, or medication.** A moment of inattention while operating power tools may result in serious personal injury.

⚠ WARNING: Use of this product will expose you to chemicals known to the State of California to cause cancer, birth defects and other reproductive harm. Avoid inhaling vapors and dust, and wash hands after using.

⚠ WARNING: ALWAYS USE SAFETY GLASSES. Everyday eyeglasses are NOT safety glasses. Also use face or dust mask if operation is dusty. ALWAYS WEAR CERTIFIED SAFETY EQUIPMENT:

- ANSI Z87.1 eye protection (CAN/CSA Z94.3),
- ANSI S12.6 (S3.19) hearing protection,
- NIOSH/OSHA/MSHA respiratory protection.

BEFORE OPERATING THIS TOOL, CAREFULLY READ AND UNDERSTAND ALL INSTRUCTIONS IN THE "IMPORTANT SAFETY INSTRUCTIONS" SECTION.

ASSEMBLY

⚠ WARNING: Lock off trigger, disconnect air line from tool and remove fasteners from magazine before making adjustments or personal injury may result.

Trigger

⚠ WARNING: Keep fingers AWAY from trigger when not driving fasteners to avoid accidental firing. Never carry tool with finger on trigger. In "Contact Bump Actuation Mode" tool will fire a fastener if safety is bumped while trigger is depressed.

In accordance with the ANSI Standard SNT-101-2002, the DEWALT Nailers are assembled with a sequential action trigger. For a replacement trigger contact your authorized service center or call 1-800-4-DEWALT.

The **gray trigger** with  imprinted on the side, (Cat.# D510022 kit) is the single sequential action trigger and causes the tool to operate in this mode.

The **black trigger** with  imprinted on the side, (Cat.# D510020 kit) is the bump action trigger and permits the tool to be actuated in this manner.

For defining the use of the **sequential action trigger** and **bump action trigger**, see the **Actuating Tool** section of this manual.

TRIGGER REMOVAL (FIG. 2)

1. Lock off trigger.
2. Remove air from the tool.
3. Remove rubber grommet (L) from end of dowel pin (M).
4. Remove dowel pin.
5. Remove trigger assembly from trigger cavity under the handle of the tool housing.

TRIGGER INSTALLATION (FIG. 3)

1. Select either the sequential or bump trigger to be installed on the tool.
2. Insert the trigger kit into trigger cavity.
3. Ensure that trigger spring (N) is placed around the trigger valve stem (P).
4. Align the holes of the trigger with the housing holes (O), then insert the dowel pin (M) through the entire assembly as shown.
5. Push the rubber grommet (L) onto the end of the dowel rod as shown.

OPERATION

⚠ WARNING: Read the section titled "Important Safety Instructions for Pneumatic Tools" at the beginning of this manual. Always wear eye and ear protection when operating this tool. Keep the

FIG. P

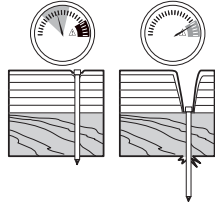

FIG. Q

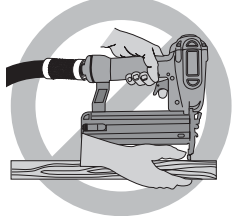

FIG. R



FIG. S

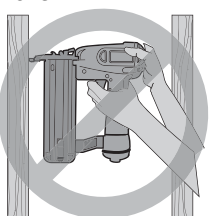

FIG. T



FIG. U: D51238 ONLY / SEULEMENT / SOLAMENTE

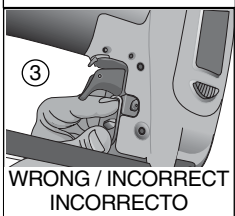
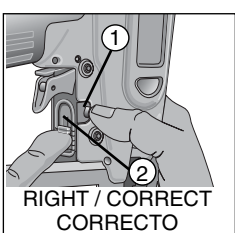
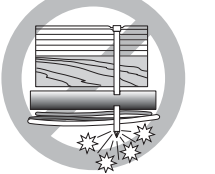

FIG. V



- **Ne pas enfoncer d'attaches près du bord de la pièce.** Celle-ci risque de se fendre, faire ricocher l'attache et blesser l'opérateur ou un collègue de travail. Il est possible que le clou suive le fil du bois et sorte sur le côté de la pièce inopinément. Enfoncer la pointe biseauté de l'attache perpendiculaire au fil du bois pour réduire le risque de blessures. (Fig. N)
- **Ne pas enfoncer de clous sur les têtes d'autres attaches ou à un angle trop aigu.** Cette pratique peut se solder par une blessure corporelle provoquée par un recul, un coincement d'attache ou un ricochet de clou. (Fig. O)
- **S'informer de l'épaisseur du matériau lorsque vous utilisez une cloueuse.** Un clou en saillie peut causer des blessures.
- **Être conscient que lorsque l'outil est utilisé à des pressions du côté élevé de sa gamme de fonctionnement, les clous peuvent passer complètement à travers un matériau mince ou très souple.** S'assurer que la pression dans le compresseur est réglée de sorte que les clous sont fixés dans le matériau et non poussés entièrement dans celui-ci. (Fig. P)
- **Garder les mains et les parties du corps éloignées de la zone immédiate de travail.** Le cas échéant, tenir la pièce à l'aide de serres pour protéger les mains et le corps de dangers potentiels. S'assurer que la pièce est bien fixe avant d'appuyer la cloueuse contre celle-ci. La force du déclencheur peut entraîner le déplacement inopiné de la pièce. (Fig. Q)
- **Ne pas utiliser d'outil en présence de poussière, de gaz ou d'émanations inflammables.** L'outil peut générer une étincelle qui risque d'enflammer les gaz, provoquant ainsi un incendie. Une étincelle peut également se produire si un clou est enfoncé sur un autre clou. (Fig. R)
- **Tenir le visage et le corps à l'écart de l'arrière du couvercle lors de travaux dans des endroits restreints.** En effet, un recul inopiné peut entraîner un impact au corps, particulièrement lors d'un clouage dans une matière dure ou dense. (Fig. S)
- **Saisir l'outil fermement pour en garder la maîtrise tout en lui permettant de reculer hors de la surface de travail lorsque l'attache est enfoncée.** En « mode d'actionnement par contact », si le déclencheur retouche la pièce avec la détente enfoncée, l'outil clouera.
- **Le choix de la méthode de déclenchement est important.** Consulter le présent mode d'emploi pour connaître les options de déclenchement.

DÉTENTE ACTIONNÉE PAR COUP

- **Lors de l'utilisation de la détente par coup, prendre garde aux doubles déclenchements intempestifs provoqués par le recul de l'outil.** On peut enfoncer involontairement des attaches si le déclencheur touche de nouveau la pièce inopinément. (Fig. T)
- Pour éviter les doubles déclenchements :**
- Ne pas presser l'outil contre la surface de travail avec une trop grande force.
 - Permettre à l'outil d'effectuer complètement son mouvement de recul après chaque actionnement.
 - Utiliser la détente pour l'actionnement en mode séquentiel.
- **Lorsqu'on utilise l'« actionnement par coup » de la cloueuse pour clous de finition, il faut toujours bien maîtriser l'outil.** Un positionnement imprécis de l'outil peut entraîner la décharge mal dirigée d'une attache.

- **Consulte las secciones Mantenimiento y Reparaciones para obtener información detallada sobre el mantenimiento correcto de la herramienta.**
- **Opere siempre la herramienta en un área limpia e iluminada.** Asegúrese de que la superficie de trabajo está libre de cualquier residuo y tenga cuidado de no perder el equilibrio cuando trabaja en lugares altos, como techos.
- **No clave elementos de fijación cerca de los bordes del material.** La pieza de trabajo puede partirse y hacer que el elemento de fijación rebote y lo lesione a usted o a un compañero de trabajo. Tenga en cuenta que el clavo podría seguir la veta de la madera y sobresalir en forma inesperada del costado del material de trabajo. Coloque la punta de cincel del elemento de fijación en forma perpendicular a la veta de la madera para reducir el riesgo de lesiones. (Fig. N)
- **No coloque clavos en las cabezas de otros elementos de fijación o con la herramienta en un ángulo demasiado pronunciado.** Podría producirse una lesión personal a causa de un fuerte retroceso, el atascamiento de los elementos de fijación o el rebote de los clavos. (Fig. O)
- **Conozca el espesor del material cuando utilice la clavadora.** Un clavo que sobresale puede provocar una lesión.
- **Tenga en cuenta que cuando se utiliza la herramienta a presiones del extremo superior del margen de operación, los clavos pueden atravesar completamente los materiales delgados o muy blandos.** Asegúrese de que la presión del compresor esté definida para que los clavos se introduzcan en el material y no lo traspasen completamente. (Fig. P)
- **Mantenga las manos y las partes del cuerpo fuera del área de trabajo inmediata.** Sostenga la pieza de trabajo con abrazaderas cuando sea necesario para mantener las manos y el cuerpo alejados de daños potenciales. Asegúrese de que la pieza de trabajo esté bien sujeta antes de presionar la clavadora en el material. El activador por contacto puede hacer que el material de trabajo se mueva en forma inesperada. (Fig. Q)
- **No utilice la herramienta en presencia de polvo, gases o vapores inflamables.** La herramienta puede producir una chispa que le prenda fuego a los gases y provoque un incendio. Clavar un clavo sobre otro clavo también puede producir una chispa. (Fig. R)
- **Mantenga la cara y las partes del cuerpo alejados de la parte posterior de la tapa de la herramienta cuando trabaje en áreas restringidas.** Un retroceso repentino puede ocasionar un impacto al cuerpo, especialmente al clavar en materiales duros o densos. (Fig. S)
- **Agarre la herramienta con firmeza para mantener el control pero permita que la herramienta retroceda de la superficie de trabajo cuando se clava el elemento de fijación.** En el "Modo accionamiento por contacto" si se permite que el activador por contacto vuelva a tocar la superficie de trabajo antes de que se suelte el disparador, se disparará un elemento de fijación innecesario.
- **La elección del método de disparo es importante.** Verifique las opciones de disparo en el manual.

DISPARADOR DE TOPE

- **Cuando utilice el disparador de tope, tenga cuidado con los dobles disparos involuntarios que produce el retroceso de la**

nailer pointed away from yourself and others. For safe operation, complete the following procedures and checks before each use of the nailer.

1. Before you use the nailer, be sure that the compressor tanks have been properly drained.
2. Lubricate the tool following these directions:
 - a. Use DEWALT pneumatic tool oil or a non-detergent S.A.E. 20 weight oil. **DO NOT** use detergent oil or additives as they will damage o-rings and rubber parts.
 - b. Use a Filter-Regulator-Lubricator in the air line between the compressor and the tool when possible.
 - c. If a lubricator is not available, add 5 to 10 drops of oil in the air fitting a least twice a day or every 4 hours of use.
3. Wear proper eye, hearing and respiratory protection.
4. Lock the pusher in the back position and remove all fasteners from the magazine.
5. Check for smooth and proper operation of contact trip and pusher assemblies. Do not use tool if either assembly is not functioning properly. NEVER use a tool that has the contact trip restrained in the up position.
6. Check air supply. Ensure that air pressure does not exceed recommended operating limits; 70 to 120 psi, (4.9 to 8.3 bar, 5 to 8.5 kg/cm²).
7. Connect air hose.
8. Check for audible leaks around valves and gaskets. Never use a tool that leaks or has damaged parts.

⚠ WARNING: To reduce the risk of personal injury, disconnect tool from air supply before performing maintenance, clearing a jammed fastener, leaving work area, moving tool to another location or handing the tool to another person.

Using the Lock-off (Fig. 5)

⚠ WARNING: Do not keep trigger depressed when tool is not in use. Keep the lock-off switch rotated to the right (OFF) when the tool is not in use. Serious personal injury may result.

⚠ WARNING: Lock-off trigger, disconnect air line from tool and remove fasteners from magazine before making adjustments. Serious personal injury may result.

Each DEWALT nailer is equipped with a trigger lock-off switch (G) which when rotated to the right, prevents the tool from actuating. When the switch is centered, the tool will be fully operational. The trigger should always be locked off whenever any adjustments are made or when tool is not in use.

Loading the Tool

⚠ WARNING: Keep the tool pointed away from yourself and others. Serious personal injury may result.

⚠ WARNING: Never load nails with the contact trip or trigger activated. Personal injury may result.

1. Read all "Safety Warnings" before using tool.
2. Keep tool pointed away from yourself and others when you connect the nailer to the air supply.
3. Lock off trigger.
4. Push pusher release and pull magazine back.

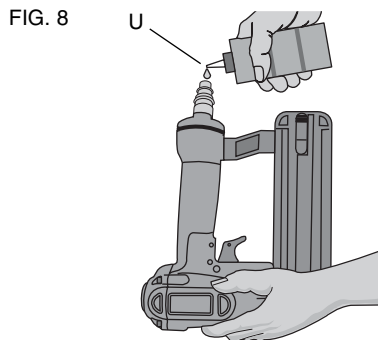
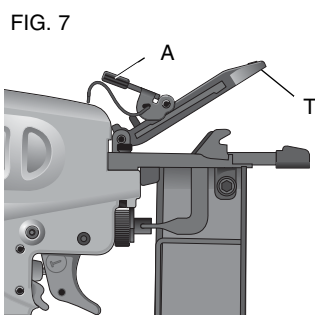
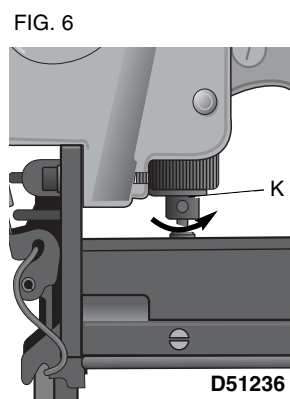
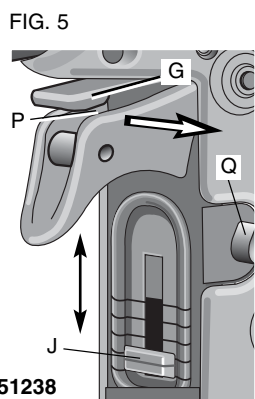
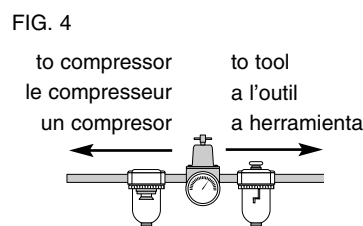
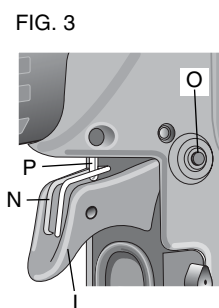
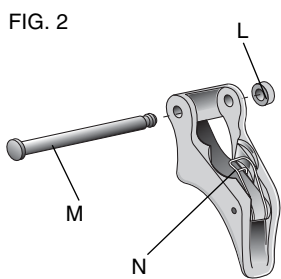

5. Insert fasteners into the side of the magazine. Be sure the fasteners ride on their tips in the nail channel.
6. Push magazine closed until it locks in place.

Actuating Tool

⚠ WARNING: Always wear proper eye [ANSI Z87.1 (CAN/CSA Z94.3)] and hearing protection [ANSI S12.6 (S3.19)] when operating this tool.

The tool can be actuated using one of two modes: single sequential action trigger mode and bump action trigger mode. The trigger installed on the tool as described in the **Trigger** section of this manual determines the mode of operation.

SEQUENTIAL ACTION TRIGGER - / (GRAY)

The sequential action trigger's intended use is for intermittent nailing where very careful and accurate placement is desired.

To operate the nailer in sequential action mode:

1. Depress the contact trip firmly against the work surface.
2. Depress the trigger.

⚠ CAUTION: A nail will fire each time the trigger is depressed as long as the contact trip remains depressed.

BUMP ACTION TRIGGER - // (BLACK)

The bump action trigger's intended use is for rapid nailing on flat, stationary surfaces.

Using the bump action trigger, two methods are available: **place actuation** and **bump actuation**.

To operate the tool using the PLACE ACTUATION method:

1. Depress the contact trip against the work surface.
2. Depress the trigger.

To operate the tool using the BUMP ACTUATION method:

1. Depress the trigger.
2. Push the contact trip against the work surface. As long as the trigger is depressed, the tool will fire a nail every time the contact trip is depressed. This allows the user to drive multiple nails in sequence.

⚠ CAUTION: Do not keep trigger depressed when tool is not in use. Keep the lock-off switch rotated to the right (OFF) when the tool is not in use.

Adjusting Depth (Fig. 5)

D51238 ONLY

The depth that the fastener is driven can be adjusted using the depth adjustment next to the trigger of the tool.

⚠ WARNING: To reduce risk of serious injury from accidental actuation when attempting to adjust depth, ALWAYS:

- Lock off trigger.
- Disconnect air supply.
- Depress and hold depth adjustment lock button (Q) before sliding the indexed depth setting (J).
- Avoid contact with trigger during adjustments.

1. To drive the nail shallower, press the lock button and slide the depth adjustment bar downward to the extent desired using the adjustment marks. Release the lock button.
2. To sink a nail deeper, press the lock button and slide the depth adjustment bar upward to the extent desired using the adjustment marks. Release the lock button.

Adjusting Depth (Fig. 6)

D51236 ONLY

The depth that the fastener is driven can be adjusted using the depth adjustment next to the trigger of the tool.

⚠ WARNING: To reduce risk of serious injury from accidental actuation when attempting to adjust depth, ALWAYS:

- Lock OFF trigger.
 - Disconnect air supply.
 - Avoid contact with trigger during adjustments.
1. To drive the nail shallower, rotate the depth setting wheel (K) to the right.
 2. To drive a nail deeper, rotate the depth setting wheel (K) to the left.

Clearing a Jammed Nail (Fig. 7)

⚠ WARNING: Disconnect air line from tool and remove fasteners from tool before clearing a jammed nail. Fasteners are under pressure and may shoot out of magazine causing personal injury.

If a nail becomes jammed in the nosepiece, keep the tool pointed away from you and follow these instructions to clear:

1. Lock off trigger.
2. Disconnect air supply from tool and lock trigger.
3. Release pusher from behind nails.
4. Push down jam clearing latch (A) then pull up to open front door (T).
5. Remove bent nail, using pliers if necessary.
6. If driver blade is in the down position, insert screwdriver or other rod into nosepiece and push driver blade back in position.

7. Remove rod and close front door.
8. Lift latch to secure door to nosepiece.
9. Reattach air supply.
10. Reinsert nails into magazine (see **Loading the Tool**).
11. Release pusher.

NOTE: Should nails continue to jam frequently in nosepiece, have tool serviced by an authorized DEWALT service center.

Cold Weather Operation (Fig. 8)

When operating tools at temperatures below freezing:

1. Make sure compressor tanks have been properly drained prior to use.
2. Keep tool as warm as possible prior to use.
3. Make certain all fasteners have been removed from magazine.
4. Put 5 to 10 drops of DEWALT Pneumatic Tool Oil in the air inlet (U).
5. Lower air pressure to 80 psi or less.
6. Reconnect air and load nails into magazine.
7. Actuate the tool 5 or 6 times into scrap lumber to lubricate o-rings.
8. Turn pressure up to operating level (not to exceed 120 psi) and use tool as normal.
9. Re-lubricate at least once daily.
10. Always drain the compressor tanks at least once a daily.

Hot Weather Operation

Tool should operate normally. However, keep tool out of direct sunlight as excessive heat can deteriorate bumpers, o-rings and other rubber parts resulting in increased maintenance.

MAINTENANCE

⚠ WARNING: Disconnect tool from air supply before cleaning and inspection. Make sure tool is in proper working condition before placing the tool back in use or serious personal injury may result.

Daily Maintenance Chart

ACTION	Lubricate tool with 5-7 drops of DEWALT Pneumatic Tool Oil. DO NOT use detergent oil or additives as they will damage o-rings and rubber parts.
WHY	Prevents failure of o-rings.
HOW	Insert drops into air fitting on end cap of tool.
ACTION	Drain compressor tanks and hoses daily.
WHY	Prevents accumulation of moisture in compressor and nailer.
HOW	Open petcocks or other drain valves on compressor tanks. Allow any accumulated water to drain from hoses.
ACTION	Clean magazine, pusher, and contact trip mechanism.
WHY	Permits smooth operation of magazine, reduces wear, and prevents jams.
HOW	Blow clean with compressor air. The use of oils, lubricants periodically or solvents is not recommended as they tend to attract debris.
ACTION	Before each use, check to insure all screws, nuts and fasteners are tight and undamaged.
WHY	Prevents jams, leaks and premature failure of tool parts.
HOW	Tighten loose screws or other fasteners using the appropriate allen wrench or screwdriver.

Cleaning

⚠ CAUTION: When cleaning, use only a damp cloth on plastic parts. Many household cleaners contain chemicals which could seriously damage plastic parts and o-rings. Also, do not use gasoline, turpentine, lacquer or paint thinner, dry cleaning fluids or similar products which may seriously damage plastic parts and o-rings. Never let any liquid get inside the tool; never immerse any part of the tool into a liquid.

Repairs

To assure product SAFETY and RELIABILITY, repairs, maintenance and adjustment (including brush inspection and replacement) should be performed by a DEWALT factory service center, a DEWALT authorized service center or other qualified service personnel. Always use identical replacement parts. Refer to the **Troubleshooting Guide** at the end of this section.

Accessories

⚠ WARNING: Since accessories, other than those offered by DEWALT, have not been tested with this product, use of such accessories with this tool could be hazardous. To reduce the risk of injury, only DEWALT, recommended accessories should be used with this product.

Recommended accessories for use with your tool are available at extra cost from your local dealer or authorized service center. If you need assistance in locating any accessory, please contact DEWALT Industrial Tool Co., 701 East Joppa Road, Baltimore, MD 21286, call 1-800-4-DEWALT (1-800-433-9258) or visit our website www.dewalt.com.

Three Year Limited Warranty

DEWALT will repair, without charge, any defects due to faulty materials or workmanship for three years from the date of purchase. This warranty does not cover part failure due to normal wear or tool abuse. For further detail of warranty coverage and warranty repair information, visit www.dewalt.com or call 1-800-4-DEWALT (1-800-433-9258). This warranty does not apply to accessories or damage caused where repairs have been made or attempted by others. This warranty gives you specific legal rights and you may have other rights which vary in certain states or provinces.

In addition to the warranty, DEWALT tools are covered by our:

1 YEAR FREE SERVICE

DEWALT will maintain the tool and replace worn parts caused by normal use, for free, any time during the first year after purchase. Nailer wear items, such as o-rings and driver blades, are not covered.

90 DAY MONEY BACK GUARANTEE

If you are not completely satisfied with the performance of your DEWALT Power Tool, Laser, or Nailer for any reason, you can return it within 90 days from the date of purchase with a receipt for a full refund – no questions asked.

LATIN AMERICA: This warranty does not apply to products sold in Latin America. For products sold in Latin America, see country specific warranty information contained either in the packaging, call the local company or see website for warranty information.

FREE WARNING LABEL REPLACEMENT: If your warning labels (Fig. 9) become illegible or are missing, call 1-800-4-DEWALT for a free replacement.

Français (suite)

DÉTENTE À ACTION SÉQUENTIELLE

- **Lorsqu'on utilise la détente par action séquentielle, ne pas actionner l'outil à moins qu'il ne soit fermement appuyé contre la pièce.**
- **RÉGLAGE DE LA PROFONDEUR (MODÈLE D51238 SEULEMENT) : pour réduire les risques de blessures graves lors de l'actionnement intempestif de l'outil lorsqu'on tente de régler la profondeur, TOUJOURS :**
 - verrouiller la détente ;
 - débrancher la source d'alimentation en air ;
 - tenir enfoncé le bouton de verrouillage du réglage de la profondeur (fig. U1) avant de faire glisser le bouton de réglage de profondeur indexé (fig. U2) et ;
 - éviter tout contact avec la détente lors des réglages (fig. U3).
- **Ne pas enfoncer des clous à l'aveuglette dans les murs, les planchers et autres zones de travail.** Des attaches enfoncées dans des fils électriques sous tension, de la plomberie ou d'autres types d'obstacles peuvent entraîner des blessures. (Fig. V)
- **Demeurer alerte, faire attention au travail en cours et faire preuve de jugement dans l'utilisation de tout outil électrique. Ne pas utiliser d'outil en cas de fatigue ou sous l'emprise de drogues, d'alcool ou de médicaments.** Un simple moment d'inattention lors de l'utilisation d'un outil électrique peut entraîner des blessures graves.

⚠AVERTISSEMENT : *l'utilisation de ce produit vous exposera à des substances chimiques qui, dans l'État de Californie, sont reconnues cancérigène et susceptibles d'entraîner des anomalies congénitales et d'autres dangers relatifs à la reproduction. **Ne pas inhaler les vapeurs ni la poussière et se laver les mains après utilisation.***

⚠AVERTISSEMENT : **TOUJOURS PORTER DES LUNETTES DE SÉCURITÉ.** *Les lunettes optiques ne constituent PAS des lunettes de sécurité. Utiliser également un masque facial ou anti-poussières si l'opération génère de la poussière. TOUJOURS PORTER UN ÉQUIPEMENT DE PROTECTION HOMOLOGUÉ :*

- protection oculaire conforme à la norme ANSI Z87.1 (CAN/CSA Z94.3),*
- protection auditive conforme à la norme ANSI S12.6 (S3.19) et*
- protection des voies respiratoires conformes aux normes NIOSH/OSHA/MSHA*

AVANT D'UTILISER L'OUTIL, LIRE ATTENTIVEMENT ET BIEN ASSIMILER TOUTES LES DIRECTIVES DE LA SECTION « CONSIGNES DE SÉCURITÉ IMPORTANTES ».

ASSEMBLAGE

⚠AVERTISSEMENT : *verrouiller la détente, débrancher le tuyau d'air de l'outil et retirer les attaches du chargeur avant de procéder au réglage pour éviter une blessure corporelle.*

Détente

⚠AVERTISSEMENT : **ÉLOIGNER les doigts de la détente lorsque vous n'enfoncez pas de clous pour éviter un déclenchement intempestif. Ne jamais transporter l'outil avec le doigt sur la détente. En « mode d'actionnement par coup », l'outil éjectera une attache si le mécanisme de sécurité est frappé alors que la détente est enfoncée.**

En conformité avec la norme ANSI SNT-101-2002, les cloueuses DEWALT sont assemblées avec une détente à action séquentielle. Pour obtenir une détente de rechange, communiquer avec un centre de réparations agréé ou composer le 1 800 4-DEWALT.

La **détente de couleur grise** ↗ avec impression latérale, (trousse n° cat. D510022) est la détente à action séquentielle unique et permet à l’outil de fonctionner dans ce mode.

La **détente de couleur noire** ↗↗ avec impression latérale, (trousse n° cat. D510020) est la détente actionnée par coup et permet d’utiliser l’outil l'outil dans ce mode.

Consulter la rubrique **Actionnement de l'outil** pour définir l'utilisation de la détente à **action séquentielle** ou **actionnée par coup** du présent mode d'emploi.

RETRAIT DE LA DÉTENTE (FIG. 2)

- Verrouiller la détente.
- Évacuer l'air de l'outil.
- Retirer l'anneau en caoutchouc (L) de l'extrémité de la goupille (M).
- Enlever la goupille.
- Enlever l'ensemble de la détente de la cavité de la détente logée sous la poignée du boîtier de l'outil.

INSTALLATION DE LA DÉTENTE (FIG. 3)

- Sélectionner la détente à action séquentielle ou la détente par coup à installer sur l'outil.
- Insérer l'ensemble de la détente dans la cavité prévue à cet effet.
- S'assurer que le ressort de détente (N) est placé autour de la tige de manœuvre de la détente (P).
- Aligner les trous de la détente avec les orifices sur le boîtier (O), puis insérer la goupille (M) de sorte qu'elle traverse tout l'ensemble comme indiqué.
- Insérer l'anneau de caoutchouc (L) sur l'extrémité de la goupille comme indiqué.

FONCTIONNEMENT

⚠AVERTISSEMENT : *lire la rubrique « Consignes de sécurité importantes pour les outils pneumatiques » au début du présent mode d'emploi. Toujours porter une protection oculaire et une protection auditive lors de l'utilisation de l'outil. Ne pas pointer la cloueuse dans votre direction ou celle d'autres personnes. Pour une utilisation sécuritaire, effectuer toutes les procédures et vérifier tous les points qui suivent avant chaque utilisation de la cloueuse.*

- Avant d'utiliser la cloueuse, s'assurer que les réservoirs du compresseur ont été correctement purgés.*
- Lubrifier l'outil comme suit :*
 - Utiliser de l'huile pour outil pneumatique DEWALT ou une huile S.A.E. de grade 20 non détergente. **NE PAS** utiliser une huile détergente ou des additifs pour éviter d'endommager les joints toriques et les pièces en caoutchouc.*
 - Lorsque c'est possible, utiliser un ensemble filtre-régulateur-lubrificateur avec le tuyau d'air, entre le compresseur et l'outil.*
 - Si un lubrificateur n'est pas disponible, ajouter 5 à 10 gouttes d'huile dans le raccord d'air au moins deux fois par jour ou après toutes les quatre heures d'utilisation.*
- Porter une protection oculaire, auditive et respiratoires adéquates.*
- Verrouiller le poussoir en position d'arrêt et retirer toutes les attaches du chargeur.*
- Vérifier le bon fonctionnement régulier du déclencheur et des ensembles du poussoir. Ne pas utiliser l'outil si un des ensembles ne fonctionne pas correctement. NE JAMAIS utiliser un outil dont le déclencheur est coincé en position de marche.*
- Vérifier la source d'alimentation en air. S'assurer que la pression d'air n'excède pas les limites de fonctionnement recommandées : 4,9 à 8,3 bars (70 à 120 psi ; 5 à 8,5 kg/cm²).*
- Raccorder le tuyau d'air.*
- Vérifier la présence de fuites audibles autour des soupapes et des joints. Ne jamais utiliser un outil qui présente des fuites ou dont certaines pièces sont endommagées.*

⚠AVERTISSEMENT : *pour réduire les risques de blessures corporelles, débrancher l'outil de la source d'alimentation en air avant d'effectuer l'entretien, de dégager une attache bloquée, de quitter la zone de travail, de déplacer l'outil dans un autre endroit ou de donner l'outil à une autre personne.*

Utilisation du dispositif de verrouillage (fig. 5)

⚠AVERTISSEMENT : *relâcher la détente lorsque l'outil n'est pas utilisé. Maintenir l'interrupteur verrouillable à droite (ARRÊT) lorsque l'outil n'est pas utilisé. De telles pratiques préviendront le risque de blessures corporelles graves.*

⚠AVERTISSEMENT : *verrouiller la détente, débrancher le tuyau d'air de l'outil et retirer les attaches du chargeur avant de procéder au réglage. De telles pratiques préviendront le risque de blessures corporelles graves.*

Chaque cloueuse DEWALT est dotée d'un interrupteur de verrouillage de la détente (G) qui, lorsque tourné vers la droite, empêche la mise en marche de l'outil. Lorsque l'interrupteur est au centre, l'outil est entièrement fonctionnel. Toujours verrouiller la détente pour effectuer tout réglage ou lorsque l'outil n'est pas utilisé.

Chargement de l'outil

⚠AVERTISSEMENT : *ne pas pointer la cloueuse dans votre direction ou celle d'autres personnes. Une telle pratique préviendra le risque de blessures corporelles graves.*

⚠AVERTISSEMENT : *ne jamais charger les clous lorsque le déclencheur ou la détente est actionné(e). Une telle pratique risque d'entraîner des blessures corporelles graves.*

- Lire tous les « Avertissements de sécurité » avant d'utiliser l'outil.
- Ne pas pointer l'outil dans votre direction ou celle d'autres personnes lors du raccordement de la cloueuse à la source d'alimentation en air.
- Verrouiller la détente.
- Enfoncer le déclencheur du poussoir et tirer le chargeur.
- Insérer les attaches dans le côté du chargeur. S'assurer que les pointes des attaches touchent le canal du chargeur.
- Enfoncer le chargeur jusqu'à ce qu'il s'enclenche.

Actionnement de l'outil

⚠AVERTISSEMENT : *toujours porter une protection oculaire conforme à la norme (ANSI Z87.1 [CAN/CSA Z94.3]) ainsi qu'une protection auditive conforme à la norme (ANSI S12.6 [S3.19]) lors de l'utilisation de l'outil.*

Actionner l'outil selon un des deux modes suivants : mode de détente à action séquentielle unique et mode de détente actionnée par coup. La détente installée sur l'outil, décrite à la rubrique **Détente** du présent mode d'emploi, détermine le mode de fonctionnement.

DÉTENTE À ACTION SÉQUENTIELLE - ↗ (GRISE)

La détente à action séquentielle permet le clouage intermittent lorsqu'un positionnement très soigneux et précis est souhaité.

Fonctionnement de la cloueuse en mode d'actionnement séquentiel :

- Presser fermement le déclencheur contre la surface de la pièce.
- Enfoncer la détente.

⚠MISE EN GARDE : *l'outil enfonce un clou à chaque fois que la détente est enfoncée pour autant que le déclencheur demeure enfoncé.*

DÉTENTE ACTIONNÉE PAR COUP - ↗↗ (NOIRE)

La détente actionnée par coup est conçue pour un clouage rapide sur une surface plane fixe.

Deux méthodes de fonctionnement sont disponibles dans ce mode : **fonctionnement intermittent** et **fonctionnement continu**.

Fonctionnement intermittent de l'outil :

- Presser le déclencheur contre la surface de la pièce.
- Enfoncer la détente.

Fonctionnement continu de l'outil :

- Enfoncer la détente.
- Presser le déclencheur contre la surface de la pièce. Chaque pression du déclencheur enfoncera un clou et ce, pour autant que la détente soit enfoncée. L'utilisateur peut ainsi enfoncer plusieurs clous en séquence.

⚠MISE EN GARDE : *relâcher la détente lorsque l'outil n'est pas utilisé. Maintenir l'interrupteur verrouillable à droite (ARRÊT) lorsque l'outil n'est pas utilisé.*

Réglage de la profondeur (fig. 5)

MODÈLE D51238 SEULEMENT

Régler la profondeur à laquelle s'enfonce un clou avec le mécanisme de réglage de profondeur logé à côté de la détente de l'outil.

⚠AVERTISSEMENT : *pour réduire les risques de blessures graves lors de l'actionnement intempestif lors du réglage de la profondeur, TOUJOURS :*

- verrouiller la détente ;*
- débrancher la source d'alimentation en air ;*
- enir enfoncé le bouton de verrouillage du réglage de la profondeur (Q) avant de faire glisser le bouton de réglage de profondeur indexé (J) et ;*
- éviter tout contact avec la détente lors des réglages.*

- Pour enfoncer le clou moins profondément, enfoncer le bouton de verrouillage et coulisser la barre de réglage de profondeur vers le bas sur l'étendue désirée en utilisant les repères d'ajustement. Relâcher le bouton de verrouillage.
- Pour noyer le clou plus profondément, enfoncer le bouton de verrouillage et coulisser la barre de réglage de profondeur vers le haut sur l'étendue désirée en utilisant les repères d'ajustement. Relâcher le bouton de verrouillage.

Réglage de la profondeur (fig. 6)

MODÈLE D51236 SEULEMENT

Régler la profondeur à laquelle s'enfonce un clou avec le mécanisme de réglage de profondeur logé à côté de la détente de l'outil.

⚠AVERTISSEMENT : *pour réduire les risques de blessures graves lors de l'actionnement intempestif lors du réglage de la profondeur, TOUJOURS :*

- verrouiller la détente ;*
- débrancher la source d'alimentation en air ;*
- éviter tout contact avec la détente lors des réglages.*

- Pour enfoncer le clou moins profondément, tourner la molette de réglage de profondeur (K) vers la droite.
- Pour enfoncer le clou plus profondément, tourner la molette de réglage de profondeur (K) vers la gauche.

Dégagement des clous coincés (fig. 7)

⚠AVERTISSEMENT : *débrancher le tuyau d'air de l'outil et retirer les attaches du chargeur avant de dégager le clou coincé. Les clous sont sous pression et pourraient être éjectés hors du chargeur, ce qui risquerait de provoquer des blessures corporelles.*

Si un clou se coince dans le bec de l'outil, pointer l'outil à votre opposé et procéder comme suit pour le dégager :

- verrouiller la détente ;
- débrancher l'outil de la source d'alimentation en air et verrouiller la détente ;
- dégager le poussoir derrière les clous ;
- enfoncer le loquet de dégagement (A), puis tirer pour ouvrir le compartiment avant ;
- retirer le clou tordu à l'aide de pinces le cas échéant ;
- si la lame d'entraînement est descendue dans la colonne, insérer un tournevis ou une autre tige dans le bec et repousser la lame d'entraînement en position ;
- retirer la tige et refermer le compartiment avant ;
- relever le loquet pour fixer correctement le compartiment du bec ;
- raccorder de nouveau la source d'alimentation en air ;
- réinsérer les clous dans le chargeur (consulter la rubrique **Chargement de l'outil**) et ;
- relâcher le poussoir.

REMARQUE : dans le cas de coincements répétés des clous dans le bec, veuillez faire réparer l'outil à un centre de réparations agréé DEWALT.

Fonctionnement par temps froid (fig. 8)

Lors de l'utilisation d'outils à des températures sous le point de congélation, veuillez :

- vous assurer que les réservoirs du compresseur ont été correctement purgés avant de les utiliser ;
- maintenir l'outil aussi chaud que possible avant de l'utiliser ;
- vous assurer que toutes les attaches ont été retirées du chargeur ;
- mettre 5 à 10 gouttes d'huile pour outil pneumatique DEWALT dans l'admission d'air (U) ;
- abaisser la pression à 5,1 bars (80 psi) ou moins ;
- rebrancher la source d'alimentation en air et recharger les clous dans le chargeur ;
- actionner l'outil 5 ou 6 fois sur un morceau de bois de construction pour lubrifier les joints toriques ;
- remettre la pression à son niveau fonctionnel (ne pas excéder 8,3 bars [120 psi]) et utiliser l'outil normalement ;
- relubrifier au moins une fois par jour et ;
- toujours purger les réservoirs du compresseur au moins une fois par jour.

Fonctionnement par temps chaud

L'outil devrait fonctionner normalement. Toutefois, le protéger de la lumière directe du soleil, car la chaleur excessive risque de détériorer les amortisseurs, les joints toriques et les autres composants en caoutchouc, ce qui traduirait par une augmentation de l'entretien.

ENTRETIEN

⚠AVERTISSEMENT : *débrancher l'outil de la source d'alimentation en air avant son nettoyage et son inspection. S'assurer que l'outil est en parfaite condition de fonctionnement avant de le remettre en utilisation. Cette pratique évite de graves blessures corporelles*

Tableau d'entretien quotidien	
ENTRETIEN	Lubrifier l'outil avec 5 à 7 gouttes d'huile pour outil pneumatique de DEWALT. NE PAS utiliser une huile détergente ou des additifs pour éviter d'endommager les joints toriques et les pièces en caoutchouc.
POURQUOI	Prévient les défaillances de joints toriques.
COMMENT	Laisser tomber quelques gouttes dans le capuchon du raccord d'air de l'outil.
ENTRETIEN	Purger quotidiennement les réservoirs et les tuyaux du compresseur.
POURQUOI	Prévient l'accumulation d'humidité dans le compresseur et dans la cloueuse.
COMMENT	Ouvrir les robinets de purge ou autres soupapes de purge des réservoirs d'air. Laisser purger toute l'eau accumulée dans les tuyaux.
ENTRETIEN	Nettoyer le chargeur, le poussoir et le mécanisme de déclenchement par contact.
POURQUOI	Permet un fonctionnement en souplesse du chargeur, réduit l'usure et prévient les coincements.
COMMENT	Nettoyer en soufflant de l'air comprimé. L'utilisation d'huiles et de lubrifiants sur une base régulière ou de solvants n'est pas recommandée, car ils tendent à attirer et accumuler les débris.

ENTRETIEN Avant chaque utilisation, contrôler tous les vis, écrous et attaches pour vous garantir qu'ils sont serrés et intacts.

POURQUOI Préviene les coincements, les fuites et une défaillance prématurée des composants de l'outil.

COMMENT Utiliser la bonne clé Allen ou tournevis pour serrer les vis ou autres attaches.

Nettoyage

▲ MISE EN GARDE : lors du nettoyage, utiliser exclusivement un chiffon humide sur les composants en plastique. Certains nettoyeurs domestiques contiennent des produits chimiques qui pourraient endommager gravement les composants en plastique et les joints toriques. En outre, ne pas utiliser d'essence, de térébenthine, de diluant à peinture-laque, de liquides pour nettoyage à sec ou tout autre produit semblable qui pourraient endommager gravement les composants en plastique et les joints toriques. Ne jamais laisser de liquide pénétrer dans l'outil et n'immerger aucune partie de l'outil dans un liquide.

Réparations

Pour assurer la SÉCURITÉ et la FIABILITÉ du produit, les réparations, l'entretien et les réglages (y compris l'inspection et le remplacement de la brosse) doivent être réalisés par un centre de réparation en usine DEWALT, un centre de réparation autorisé DEWALT ou par un personnel de réparation professionnel. Toujours utiliser des pièces de rechange identiques. Consulter le **Guide de dépannage** à la fin de la présente section.

Accessoires

▲ AVERTISSEMENT : puisque les accessoires autres que ceux offerts par DEWALT n'ont pas été testés avec ce produit, l'utilisation de ceux-ci pourrait s'avérer dangereux. Pour réduire le risque de blessures, utiliser exclusivement les accessoires recommandés avec le présent produit.

Ils sont disponibles, à un coût supplémentaire, auprès du distributeur ou du centre de réparation agréé de votre région. Pour toute demande d'assistance pour trouver un accessoire, veuillez contacter DEWALT Industrial Tool Co., 701 East Joppa Road, Baltimore, MD 21286, États-Unis, composer le 1-800-4-DEWALT (1-800-433-9258) ou visiter notre site Web à www.dewalt.com.

Garantie limité de trois ans

DEWALT réparera, sans frais, tout produit défectueux causé par un défaut de matériel ou de fabrication pour une période de trois ans à compter de la date d'achat. La présente garantie ne couvre pas les pièces dont la défectuosité a été causée par une usure normale ou l'usage abusif de l'outil. Pour obtenir de plus amples renseignements sur les pièces ou les réparations couvertes par la présente garantie, visiter le site www.dewalt.com ou composer le 1 800 433-9258 (1 800 4-DEWALT). Cette garantie ne s'applique pas aux accessoires et ne vise pas les dommages causés par des réparations effectuées par un tiers. Cette garantie confère des droits légaux particuliers à l'acheteur, mais celui-ci pourrait aussi bénéficier d'autres droits variant d'un état ou d'une province à l'autre.

En plus de la présente garantie, les outils DEWALT sont couverts par notre :

CONTRAT D'ENTRETIEN GRATUIT D'UN AN

DEWALT entretiendra l'outil et remplacera les pièces usées au cours d'une utilisation normale et ce, gratuitement, pendant une période d'un an à compter de la date d'achat (à l'exception des articles de la cloueuse susceptibles de s'user rapidement, comme les joints toriques et les lames de l'enfonceur), et la

GARANTIE DE REMBOURSEMENT DE 90 JOURS

Si l'acheteur n'est pas entièrement satisfait, pour quelque raison que ce soit, du rendement de l'outil électrique, du laser ou de la cloueuse DEWALT, celui-ci peut le retourner, accompagné d'un reçu, dans les 90 jours à compter de la date d'achat pour obtenir un remboursement intégral, sans aucun problème.

AMÉRIQUE LATINE : Cette garantie ne s'applique aux produits vendus en Amérique latine. Pour ceux-ci, veuillez consulter les informations relatives à la garantie spécifique présente dans l'emballage, appeler l'entreprise locale ou consulter le site Web pour les informations relatives à cette garantie.

REPLACEMENT GRATUIT DES ÉTIQUETTES D'AVERTISSEMENT : Si les étiquettes d'avertissement (fig. 9) deviennent illisibles ou sont perdues, composer le 1 800 4-DEWALT pour les remplacer sans frais.

Versión en español sigue

herramienta. Es posible que se coloquen elementos de fijación innecesarios si el activador por contacto vuelve a tocar accidentalmente la superficie de trabajo. (Fig. T)

Para evitar los dobles disparos:

- No empuje la herramienta contra la superficie de trabajo con demasiada fuerza.
- Deje que la herramienta retroceda libremente después de cada acción.
- Utilice el disparador de acción secuencial.

- Cuando el “tope” active la clavadora, mantenga siempre el control de la herramienta.** La posición inadecuada de la herramienta puede provocar una descarga mal dirigida del clavo.

DISPARADOR SECUENCIAL

- Cuando utilice el disparador secuencial, no opere la herramienta a menos que esté firmemente colocada contra la pieza.
- AJUSTE DE LA PROFUNDIDAD (D51238 SOLAMENTE): Para reducir el riesgo de lesiones graves debidas a una puesta en marcha accidental al tratar de ajustar la profundidad, SIEMPRE:**
 - Bloquee el disparador.
 - Desconecte el suministro de aire.
 - Mantenga apretado el botón del bloqueo del ajuste de la profundidad (Fig. U1), antes de deslizar la barra del ajuste de la profundidad (Fig. U2).
 - Evite tocar el disparador durante los ajustes (Fig. U3).

- No coloque clavos a ciegas en paredes, pisos u otras áreas de trabajo.** Los elementos de fijación que se colocan en cables eléctricos con corriente, cañerías de agua u otros tipos de obstrucciones pueden provocar lesiones. (Fig. V)

- Permanezca alerta, concéntrese en lo que está haciendo y utilice el sentido común cuando emplee una herramienta eléctrica. No utilice la herramienta si está cansado o bajo el efecto de drogas, alcohol o medicamentos.** Un momento de descuido mientras se opera una herramienta eléctrica puede provocar daños personales graves.

▲ ADVERTENCIA: El uso de este producto lo expondrá a sustancias químicas que el Estado de California reconoce que producen cáncer, defectos de nacimiento y otros daños reproductivos. **Evite la inhalación de los vapores y el polvo, y lávese las manos después de su uso.**

▲ ADVERTENCIA: USE SIEMPRE LENTES DE SEGURIDAD. Los anteojos de uso diario NO son lentes de seguridad. Utilice también máscaras faciales o para polvo si la operación produce polvillo. UTILICE SIEMPRE EQUIPOS DE SEGURIDAD CERTIFICADOS:

- Protección para los ojos ANSI Z87.1(CAN/CSA Z94.3),
- protección auditiva ANSI S12.6 (S3.19),
- Protección respiratoria según las normas NIOSH/OSHA/MSHA.

ANTES DE EMPLEAR ESTA HERRAMIENTA, LEA DETENIDAMENTE Y COMPRENDA TODAS LAS INSTRUCCIONES DE LA SECCIÓN “INSTRUCCIONES DE SEGURIDAD IMPORTANTES”.

ENSAMBLAJE

▲ ADVERTENCIA: Bloquee el disparador, desconecte la línea de aire de la herramienta y extraiga los elementos de fijación del depósito antes de efectuar los ajustes; caso contrario, podría producirse una lesión personal.

Disparador

▲ ADVERTENCIA: Mantenga los dedos ALEJADOS del disparador cuando no esté colocando elementos de fijación para evitar disparos accidentales. Nunca transporte la herramienta con el dedo en el disparador. En el “Modo de accionamiento de tope por contacto” la herramienta disparará un elemento de fijación si se golpea el seguro mientras el disparador está oprimido.

De acuerdo con la norma ANSI SNT-101-2002, las clavadoras DEWALT se ensamblan con un disparador secuencial. Si desea reemplazar el disparador, comuníquese con su centro de mantenimiento autorizado o llame al 1-800-4-DEWALT.

El **disparador gris** con impreso  en el lateral, (kit Cat.# D510022)) es el disparador secuencial sencillo y se usa para que la herramienta opere en este modo.

El **disparador negro** con impreso  en el lateral, (kit Cat.# D510020) es el disparador de tope y se usa para que la herramienta opere en este modo.

Para ver una definición del uso del **disparador secuencial** y el **de tope**, consulte la sección **Funcionamiento de la herramienta** de este manual.

EXTRACCIÓN DEL DISPARADOR (FIG. 2)

- Bloquee el disparador.
- Elimine el aire de la herramienta.
- Extraiga la arandela de goma (L) del extremo del pasador (M).
- Retire el pasador.
- Extraiga el conjunto del disparador de la cavidad que está debajo del mango de la carcasa de la herramienta.

INSTALACIÓN DEL DISPARADOR (FIG. 3)

- Seleccione el disparador secuencial o el de tope para instalarlo en la herramienta.
- Inserte el conjunto del disparador en la cavidad correspondiente.
- Compruebe que el resorte del disparador (N) quede colocado alrededor de la varilla de la válvula del disparador (P).
- Alinee los orificios del disparador con los orificios de la carcasa (O), e inserte el pasador (M) a través de todo el conjunto como se muestra.
- Empuje la arandela de goma (L) hacia el extremo de la varilla del pasador, tal como se muestra.

FUNCIONAMIENTO

▲ ADVERTENCIA: Lea la sección titulada “Instrucciones de seguridad importantes para herramientas neumáticas” al principio de este manual. Siempre use protección adecuada para ojos y oídos cuando use la herramienta. No dirija la herramienta hacia usted o hacia otras personas. Para una utilización segura, lleve adelante los siguientes procedimientos y controles cada vez que vaya a usar la clavadora

- Antes de usar la herramienta, asegúrese de que los tanques del compresor se hayan vaciado adecuadamente.
- Lubrique la herramienta siguiendo estas instrucciones:
 - Utilice aceite DEWALT para herramientas neumáticas o un aceite no detergente de peso 20 S.A.E. **NO** utilice aceite detergente o aditivos, ya que se dañarán las juntas tóricas y las piezas de goma.
 - Utilice un filtro-regulador-lubricador en la línea de aire entre el compresor y la herramienta siempre que sea posible.
 - Si no hay un lubricador disponible, coloque de 5 a 10 gotas de aceite en el accesorio de aire dos veces al día como mínimo o cada 4 horas de uso.
- Use protección ocular, auditiva y respiratoria adecuada.
- Bloquee el impulsor en la posición hacia atrás y extraiga todos los elementos de fijación del depósito.
- Verifique que el activador por contacto y los conjuntos del impulsador funcionen fácil y correctamente. No use la herramienta si algún conjunto no funciona adecuadamente. NUNCA use una herramienta que tenga el activador por contacto restringido en la posición hacia arriba.
- Controle el suministro de aire. Asegúrese de que la presión de aire no supere los límites operativos recomendados; 4,9 a 8,3 bar; 5 a 8,5 kg/cm² (70 a 120 psi).
- Conecte la manguera de aire.
- Controle si hay pérdidas audibles alrededor de válvulas y sellos. Nunca utilice una herramienta que tenga pérdidas o piezas dañadas.

▲ ADVERTENCIA: Para reducir el riesgo de lesiones personales, desconecte la herramienta del suministro de aire antes de realizarle mantenimiento, extraer un elemento de fijación atascado, dejar el área de trabajo, mover la herramienta a otra ubicación o alcanzarle la herramienta a otra persona.

Uso del bloqueo (Fig. 5)

▲ ADVERTENCIA: No mantenga el disparador oprimido cuando la herramienta no esté en uso. Deje el interruptor de bloqueo girado a la derecha (APAGADO) cuando la herramienta no esté en uso. Puede causar lesiones personales graves.

▲ ADVERTENCIA: Bloquee el disparador, desconecte la línea de aire de la herramienta y retire los elementos de fijación del depósito antes de hacer ajustes. Puede causar lesiones personales graves.

Todas las clavadoras DEWALT están equipadas con un interruptor de bloqueo del disparador (G), que evita que la herramienta funcione cuando está girado a la derecha. Cuando este interruptor está centrado, la herramienta funciona adecuadamente. El disparador debe estar siempre bloqueado cuando haga ajustes o no trabaje con la herramienta.

Carga de la herramienta

▲ ADVERTENCIA: No dirija la herramienta hacia usted o hacia otras personas. Puede causar lesiones personales graves.

▲ ADVERTENCIA: Nunca cargue clavos con el activador por contacto o el disparador activados. Puede causar lesiones personales.

- Lea todas las “Advertencias de seguridad” antes de usar la herramienta.
- No dirija la herramienta hacia usted o hacia otras personas cuando conecte la clavadora al suministro de aire.
- Bloquee el disparador.
- Empuje el liberador del impulsor y tire el depósito hacia atrás.
- Introduzca los elementos de fijación en el costado del depósito. Asegúrese de que los elementos de fijación queden con la punta hacia adelante en el canal para clavos.
- Empuje el depósito para cerrarlo hasta que encaje en la posición correcta.

Funcionamiento de la herramienta

▲ ADVERTENCIA: Siempre use protección adecuada para los ojos [ANSI Z87.1 (CAN/CSA Z94.3)] y para los oídos [ANSI S12.6 (S3.19)] cuando utilice esta herramienta.

La herramienta se puede accionar de uno de estos modos: modo de disparador secuencial sencillo y modo de disparador de tope. El disparador instalado en la herramienta como se describe en la sección **Disparador** de este manual determina el modo de funcionamiento.

DISPARADOR SECUENCIAL: (GRIS)

El disparador secuencial está pensado para un clavado intermitente, cuando se desee una colocación exacta y muy cuidadosa.

Para operar la clavadora en el modo secuencial:

- Presione el activador por contacto firmemente contra la superficie de trabajo.
- Oprima el disparador.

▲ PRECAUCIÓN: Se dispara un clavo cada vez que se presiona el disparador, siempre que el activador por contacto permanezca presionado.

DISPARADOR DE TOPE: (NEGRO)

El disparador de tope está diseñado para clavar rápidamente en superficies planas y fijas.

Se pueden utilizar dos métodos para este disparador: **accionamiento en el lugar y accionamiento de tope.**

Para usar la herramienta con el método de accionamiento en el lugar:

- Presione el activador por contacto contra la superficie de trabajo.
- Oprima el disparador.

Para usar la herramienta con el método de accionamiento de tope:

- Oprima el disparador.
- Empuje el activador por contacto contra la superficie de trabajo. Siempre que el disparador permanezca presionado, se disparará un clavo cada vez que se presione el activador por contacto. Esto permite que el usuario introduzca varios clavos en forma secuencial.

▲ PRECAUCIÓN: No mantenga el disparador oprimido cuando la herramienta no esté en uso. Deje el interruptor de bloqueo girado a la derecha (APAGADO) cuando la herramienta no esté en uso.

Ajuste de la profundidad (Fig. 5)

D51238 SOLAMENTE

La profundidad a la que se clava el elemento de fijación puede regularse con el ajuste de profundidad que está junto al disparador de la herramienta.

▲ ADVERTENCIA: Para reducir el riesgo de lesiones graves debidas a una puesta en marcha accidental al tratar de ajustar la profundidad, SIEMPRE:

- Bloquee el disparador.
 - Desconecte el suministro de aire.
 - Mantenga apretado el botón del bloqueo del ajuste de la profundidad (Q) antes de deslizar la configuración del ajuste de profundidad (J).
 - Evite tocar el disparador durante los ajustes.
1. Para introducir una porción menor del clavo, presione el botón de bloqueo y deslice la barra de ajuste de la profundidad hacia abajo hasta la medida deseada usando las marcas de ajuste. Suelte el botón de bloqueo.
 2. Para introducir una porción más grande del clavo, presione el botón de bloqueo y deslice la barra de ajuste de la profundidad hacia arriba hasta la medida deseada usando las marcas de ajuste. Suelte el botón de bloqueo.

Ajuste de la profundidad (Fig. 6)

D51236 SOLAMENTE

La profundidad a la que se clava el elemento de fijación puede regularse con el ajuste de profundidad que está junto al disparador de la herramienta.

▲ ADVERTENCIA: Para reducir el riesgo de lesiones graves debidas a una puesta en marcha accidental al tratar de ajustar la profundidad, SIEMPRE:

- Bloquee el disparador.
 - Desconecte el suministro de aire.
 - Evite tocar el disparador durante los ajustes.
1. Para sacar un poco el clavo introducido, gire la rueda de configuración de la profundidad (K) a la derecha.
 2. Para introducir más profundamente un clavo, gire la rueda de configuración de la profundidad (K) a la izquierda.

Remoción de un clavo atascado (Fig. 7)

▲ ADVERTENCIA: Desconecte la línea de aire de la herramienta y extraiga los elementos de fijación de la herramienta antes de retirar un clavo atascado. Los elementos de fijación están bajo presión y pueden dispararse del depósito, lo que causaría lesiones personales.

Si un clavo queda atascado en la boquilla, deje la herramienta apuntando hacia el lado contrario de donde está usted y siga estas instrucciones para extraerlo:

1. Bloquee el disparador.
2. Desconecte el suministro de aire de la herramienta y bloquee el disparador.
3. Libere el impulsor desde atrás de los clavos.
4. Empuje el pasador para desobstrucción (A) hacia abajo y luego tire de él hacia arriba para abrir la puerta delantera (T).
5. Retire el clavo doblado; use pinzas si fuera necesario.
6. Si la hoja del impulsor está en la posición hacia abajo, introduzca un destornillador u otra varilla en la boquilla y empuje la hoja del impulsor hacia la posición adecuada.
7. Retire la varilla y cierre la puerta delantera.
8. Levante el pasador para asegurar la puerta a la boquilla.
9. Vuelva a conectar el suministro de aire.
10. Vuelva a introducir clavos en el depósito (consulte la sección **Carga de la herramienta**).
11. Suelte el impulsor.

NOTA: En caso de que los clavos sigan atascándose con frecuencia en la boquilla, haga que realicen el mantenimiento de la herramienta en un centro de mantenimiento DEWALT autorizado.

Operación en condiciones climáticas frías (Fig. 8)

Al operar herramientas en temperaturas muy bajas

1. Asegúrese de que los tanques del compresor se hayan vaciado correctamente antes del uso.
2. Mantenga la herramienta lo más cálida posible antes del uso.
3. Asegúrese de que se hayan retirado todos los elementos de fijación del depósito.
4. Coloque 5 a 10 gotas de aceite DEWALT para herramientas neumáticas en la entrada de aire (U).
5. Reduzca la presión de aire a 5,5 bar (80 psi) o menos.
6. Vuelva a conectar el aire y cargue clavos en el depósito.
7. Haga funcionar la herramienta 5 ó 6 veces en madera de desecho para lubricar las juntas tóricas.
8. Incremente la presión hasta el nivel de operación (sin exceder 8,3 bar [120 psi]) y utilice la herramienta normalmente.
9. Vuelva a lubricar al menos una vez al día.
10. Siempre vacíe los tanques del compresor al menos una vez al día.

Operación en condiciones climáticas calurosas

La herramienta debería funcionar normalmente. Sin embargo, mantenga la herramienta alejada del sol directo, ya que el calor excesivo puede deteriorar los protectores, las juntas tóricas y otras piezas de goma, lo cual requerirá un mayor mantenimiento.

MANTENIMIENTO

▲ ADVERTENCIA: Desconecte la herramienta del suministro de aire antes de limpiar e inspeccionarla. Asegúrese de que la herramienta funcione adecuadamente antes de volver a ponerla en uso, o podría provocar una lesión personal grave.

Tabla de mantenimiento diario

ACCIÓN Lubricar la herramienta con 5 a 7 gotas de aceite DEWALT para herramientas neumáticas. NO utilice aceite detergente o aditivos, ya que se dañarán las juntas tóricas y las piezas de goma.

POR QUÉ Evita que las juntas tóricas fallen.

CÓMO Introducir las gotas en el accesorio del aire en la tapa de extremo de la herramienta.

ACCIÓN Vaciar los tanques del compresor y las mangueras a diario.

POR QUÉ Evita la acumulación de humedad en el compresor y la clavadora.

CÓMO Abrir los grifos de descompresión u otras válvulas de drenaje en los tanques del compresor. Permitir que el agua acumulada drene de las mangueras.

ACCIÓN Limpie el depósito, el impulsor y el mecanismo del activador por contacto.

POR QUÉ Permite que el depósito funcione correctamente, reduce el desgaste y previene los atascos.

CÓMO Limpie soplando con el aire del compresor. No se recomienda el uso periódico de aceites, lubricantes o solventes, ya que tienen tendencia a atraer residuos.

ACCIÓN Antes de cada uso, controlar que todos los tornillos, las tuercas y los elementos de fijación estén ajustados y no presenten daños.

POR QUÉ Evita atascamientos, pérdidas y fallas prematuras de las piezas de la herramienta.

CÓMO Ajustar los tornillos u otros elementos de fijación flojos con la llave Allen o el destornillador adecuado.

Reparaciones

Para garantizar la SEGURIDAD y CONFIABILIDAD, las reparaciones, el mantenimiento y los ajustes (incluida la inspección y reemplazo de cepillos) deben ser realizados por un centro de mantenimiento de fábrica de DEWALT, un centro de mantenimiento DEWALT autorizado u otro personal de mantenimiento calificado. Utilice siempre piezas de repuesto idénticas. Consulte la **Guía de solución de problemas**, al final de este apartado.

Limpieza

▲ PRECAUCIÓN: Sólo use una tela humedecida para limpiar las partes plásticas. Muchos limpiadores para uso doméstico contienen sustancias químicas que podrían dañar considerablemente las piezas de plástico y las juntas tóricas. Tampoco utilice gasolina, aguarrás, barniz

o solvente, líquidos para limpieza en seco o productos similares, que podrían dañar seriamente las piezas de plástico y las juntas tóricas. Nunca permita que penetre líquido dentro de la herramienta y nunca sumerja ninguna de las piezas en un líquido.

Accesorios

▲ ADVERTENCIA: Debido a que no se han probado con este producto otros accesorios que no sean los que ofrece DEWALT, el uso de dichos accesorios podría ser peligroso. Para reducir el riesgo de lesiones, con este producto deben usarse sólo los accesorios DEWALT recomendados.

Los accesorios que se recomiendan para utilizar con la herramienta están disponibles a un costo adicional en su distribuidor local o en un centro de mantenimiento autorizado. Si necesita ayuda para localizar algún accesorio, póngase en contacto con DEWALT Industrial Tool Co., 701 East Joppa Road, Baltimore, MD 21286, llame al 1-800-4-DEWALT (1-800-433-9258) o visite nuestro sitio web www.dewalt.com.

Garantía limitada por tres años

DEWALT reparará, sin cargo, cualquier falla que surja de defectos en el material o la fabricación del producto, por hasta tres años a contar de la fecha de compra. Esta garantía no cubre fallas de las piezas causadas por su desgaste normal o abuso a la herramienta. Para mayores detalles sobre la cobertura de la garantía e información acerca de reparaciones realizadas bajo garantía, visítenos en www.dewalt.com o llámenos al 1 800 433-9258 (1-800-4-DEWALT). Esta garantía no aplica a accesorios o a daños causados por reparaciones realizadas o intentadas por terceros. Esta garantía le otorga derechos legales específicos, además de los cuales puede tener otros dependiendo del estado o provincia en que se encuentre.

Además de la garantía, las herramientas DEWALT están cubiertas por:

1 AÑO DE SERVICIO GRATUITO

DEWALT mantendrá la herramienta y reemplazará las piezas gastadas por su uso normal, sin cobro, en cualquier momento durante un año a contar de la fecha de compra. Las piezas gastadas de la clavadora, tales como anillos tóricos y hojas del impulsor, no están cubiertas.

GARANTÍA DE REEMBOLSO DE SU DINERO POR 90 DÍAS

Si no está completamente satisfecho con el desempeño de su máquina herramienta, láser o clavadora DEWALT, cualquiera sea el motivo, podrá devolverlo hasta 90 días de la fecha de compra con su recibo y obtener el reembolso completo de su dinero – sin necesidad de responder a ninguna pregunta.

AMÉRICA LATINA: Esta garantía no se aplica a los productos que se venden en América Latina. Para los productos que se venden en América Latina, debe consultar la información de la garantía específica del país que viene en el empaque, llamar a la compañía local o visitar el sitio Web a fin de obtener esa información.

SUSTITUCIÓN GRATUITA DE LAS ETIQUETAS DE ADVERTENCIA: Si las etiquetas de advertencia (Fig. 9) se vuelven ilegibles o se pierden, llame al 1 800 4-DEWALT para conseguir gratuitamente otras de repuesto.

FIG. 9 FREE WARNING LABEL REPLACEMENT REEMPLACEMENT GRATUIT DES ÉTIQUETTES D'AVERTISSEMENT SUSTITUCIÓN GRATUITA DE LAS ETIQUETAS DE ADVERTENCIA

DEWALT TYPE 1 D51236 1 1/4" (32mm) 18 GA. BRAD NAILER 5/8" - 1 1/4" (16mm - 32mm) X 18 GA. BRAD NAILS ACCEPTS ONLY 18 GA. FASTENERS	TO ADJUST DEPTH ROTATE KNOB. PARA AJUSTAR LA PROFUNDIDAD DE VUELTA LA PERILLA. POUR AJUSTER LA PROFONDEUR TOURNÉZ LE BOUTON.		 BUMP ACTION TRIGGER (BLACK) GATILLO PARA DISPARO POR CONTACTO (NEGRO) DETENTE ACTIONNÉE PAR CHOC (NOIR)
			 SEQUENTIAL ACTION (GRAY) GATILLO PARA DISPARO SECUENCIAL (GRIS) MOUVEMENT SEQUENTIEL (GRIS)

WARNING	READ AND UNDERSTAND TOOL LABELS AND MANUAL. FAILURE TO FOLLOW WARNINGS COULD RESULT IN DEATH OR SERIOUS INJURY. OPERATORS AND OTHERS IN WORK AREA MUST WEAR ANSI Z87.1 SAFETY GLASSES WITH SIDE SHIELDS. KEEP FINGERS AWAY FROM TRIGGER WHEN NOT DRIVING FASTENERS TO AVOID ACCIDENTAL FIRING. CHOICE OF FIRING METHOD IS IMPORTANT. CHECK MANUAL FOR TRIGGERING OPTIONS. NEVER DISABLE TRIGGER, CONTACT TRIP, OR LOCK-OFF DEVICE. USE LOCK-OFF WHEN TOOL IS NOT IN USE. ENSURE TRIGGER AND CONTACT TRIP OPERATE PROPERLY BEFORE USE. NEVER POINT TOOL AT YOURSELF OR OTHERS IN WORK AREA. NEVER USE OXYGEN OR OTHER BOTTLED GASES. EXPLOSION MAY OCCUR. DISCONNECT AIR BEFORE SERVICING THE TOOL. CLEARING JAMS AND ADJUSTING DEPTH. ▲ ADVERTENCIA: POR FAVOR LEA Y COMPRENDA LAS ETIQUETAS Y EL MANUAL DE LA HERRAMIENTA. EL NO CUMPLIR CON LAS ADVERTENCIAS, PODRÍA RESULTAR EN SERIAS LESIONES PERSONALES O LA MUERTE. LOS OPERARIOS Y DEMÁS PERSONAS EN EL ÁREA DE TRABAJO DEBERÁN LLEVAR ANTEOJOS DE SEGURIDAD ANSI Z87.1 DE PROTECCIÓN LATERAL. A FIN DE EVITAR EL DISPARO ACCIDENTAL, MANTENGA LOS DEDOS ALEJADOS DEL GATILLO CUANDO NO ESTE CLAVANDO. ES IMPORTANTE ESCOGER EL MÉTODO DE DISPARO. VERIFIQUE LAS Opciones QUE OFRECE EL MANUAL. JAMÁS DESHABILITE EL GATILLO, EL DISPARADOR POR CONTACTO NI EL DISPOSITIVO DE CIERRE. UTILICE EL DISPOSITIVO DE CIERRE CUANDO LA HERRAMIENTA NO SE ENCUENTRE EN USO. ASEGÚRESE QUE EL GATILLO Y EL DISPARADOR POR CONTACTO FUNCIONEN APROPIADAMENTE ANTES DE UTILIZAR LA HERRAMIENTA. LA HERRAMIENTA JAMÁS SE DEBERÁ APUNTAR HACIA UNO MISMO NI HACIA LAS DEMÁS PERSONAS EN EL ÁREA DE TRABAJO. JAMÁS UTILICE OXÍGENO NI DEMÁS GASES ENVASADOS QUE PUEDISEN EXPLOTAR. DESCONECTE LA ALIMENTACIÓN DE AIRE ANTES DE REVISAR LA HERRAMIENTA. ANTES DE DESTRABAR LOS SUJETADORES O DE AJUSTAR LA PROFUNDIDAD. ▲ AVERTISSEMENT: LIRE ET COMPRENDEZ LES ÉTIQUETTES DE L'OUTIL AINSI QUE LE GUIDE D'UTILISATION. LE NON-RESPECT DES AVERTISSEMENTS PRÉSENTE DES RISQUES DE DÉCES OU DE BLESSURES GRAVES. LES PERSONNES QUI UTILISENT L'OUTIL ET LES PERSONNES QUI SE TROUVENT DANS LA ZONE DE TRAVAIL DOIVENT PORTER DES LUNETTES DE SÉCURITÉ À ÉCRANS LATÉRAUX CONFORMES À LA NORME ANSI Z87.1. ÉLOIGNER LES DOIGTS DE LA DÉTENTE LORSQU'ON N'ENFONCE PAS D'ATTACHES AFIN D'ÉVITER LE FONCTIONNEMENT ACCIDENTEL DE L'OUTIL. LE CHOIX DE LA MÉTHODE D'AGRAGE EST IMPORTANT. VÉRIFIER LES OPTIONS DE DÉTENTE DANS LE GUIDE D'UTILISATION. NE JAMAIS DÉACTIVER LA DÉTENTE, LE DÉCLENCHEUR NI LE DISPOSITIF DE VERROUILLAGE EN MODE HORS TENSION. UTILISEZ LE DISPOSITIF DE VERROUILLAGE EN MODE HORS TENSION LORSQUE L'OUTIL NE SERT PAS. S'ASSURER QUE LA DÉTENTE ET LE DÉCLENCHEUR FONCTIONNENT CONVÉNABLEMENT AVANT D'UTILISER L'OUTIL. NE JAMAIS POINTER L'OUTIL VERS SOI OU VERS D'AUTRES PERSONNES DANS LA ZONE DE TRAVAIL. NE JAMAIS UTILISER DE L'OXYGÈNE NI D'AUTRES GAZ EMBOUTEILLES. CELA PRÉSENTE UN RISQUE D'EXPLOSION. DÉBRANCHER L'ALIMENTATION EN AIR AVANT DE FAIRE L'ENTRETIEN DE L'OUTIL, DE DÉGAGER L'OUTIL ET D'EN RÉGLER LA PROFONDEUR.
----------------	--

ADVERTENCIA POR FAVOR LEA Y COMPRENDA LAS ETIQUETAS Y EL MANUAL DE LA HERRAMIENTA. EL NO CUMPLIR CON LAS ADVERTENCIAS, PODRÍA RESULTAR EN SERIAS LESIONES PERSONALES O LA MUERTE. LOS OPERARIOS Y DEMÁS PERSONAS EN EL ÁREA DE TRABAJO DEBERÁN LLEVAR ANTEOJOS DE SEGURIDAD ANSI Z87.1 DE PROTECCIÓN LATERAL. A FIN DE EVITAR EL DISPARO ACCIDENTAL, MANTENGA LOS DEDOS ALEJADOS DEL GATILLO CUANDO NO ESTE CLAVANDO. ES IMPORTANTE ESCOGER EL MÉTODO DE DISPARO. VERIFIQUE LAS Opciones QUE OFRECE EL MANUAL. JAMÁS DESHABILITE EL GATILLO, EL DISPARADOR POR CONTACTO NI EL DISPOSITIVO DE CIERRE. UTILICE EL DISPOSITIVO DE CIERRE CUANDO LA HERRAMIENTA NO SE ENCUENTRE EN USO. ASEGÚRESE QUE EL GATILLO Y EL DISPARADOR POR CONTACTO FUNCIONEN APROPIADAMENTE ANTES DE UTILIZAR LA HERRAMIENTA. LA HERRAMIENTA JAMÁS SE DEBERÁ APUNTAR HACIA UNO MISMO NI HACIA LAS DEMÁS PERSONAS EN EL ÁREA DE TRABAJO. JAMÁS UTILICE OXÍGENO NI DEMÁS GASES ENVASADOS QUE PUEDISEN EXPLOTAR. DESCONECTE LA ALIMENTACIÓN DE AIRE ANTES DE REVISAR LA HERRAMIENTA. ANTES DE DESTRABAR LOS SUJETADORES O DE AJUSTAR LA PROFUNDIDAD.	AVERTISSEMENT LIRE ET COMPRENDEZ LES ÉTIQUETTES DE L'OUTIL AINSI QUE LE GUIDE D'UTILISATION. LE NON-RESPECT DES AVERTISSEMENTS PRÉSENTE DES RISQUES DE DÉCES OU DE BLESSURES GRAVES. LES PERSONNES QUI UTILISENT L'OUTIL ET LES PERSONNES QUI SE TROUVENT DANS LA ZONE DE TRAVAIL DOIVENT PORTER DES LUNETTES DE SÉCURITÉ À ÉCRANS LATÉRAUX CONFORMES À LA NORME ANSI Z87.1. ÉLOIGNER LES DOIGTS DE LA DÉTENTE LORSQU'ON N'ENFONCE PAS D'ATTACHES AFIN D'ÉVITER LE FONCTIONNEMENT ACCIDENTEL DE L'OUTIL. LE CHOIX DE LA MÉTHODE D'AGRAGE EST IMPORTANT. VÉRIFIER LES OPTIONS DE DÉTENTE DANS LE GUIDE D'UTILISATION. NE JAMAIS DÉACTIVER LA DÉTENTE, LE DÉCLENCHEUR NI LE DISPOSITIF DE VERROUILLAGE EN MODE HORS TENSION. UTILISEZ LE DISPOSITIF DE VERROUILLAGE EN MODE HORS TENSION LORSQUE L'OUTIL NE SERT PAS. S'ASSURER QUE LA DÉTENTE ET LE DÉCLENCHEUR FONCTIONNENT CONVÉNABLEMENT AVANT D'UTILISER L'OUTIL. NE JAMAIS POINTER L'OUTIL VERS SOI OU VERS D'AUTRES PERSONNES DANS LA ZONE DE TRAVAIL. NE JAMAIS UTILISER DE L'OXYGÈNE NI D'AUTRES GAZ EMBOUTEILLES. CELA PRÉSENTE UN RISQUE D'EXPLOSION. DÉBRANCHER L'ALIMENTATION EN AIR AVANT DE FAIRE L'ENTRETIEN DE L'OUTIL, DE DÉGAGER L'OUTIL ET D'EN RÉGLER LA PROFONDEUR.
---	--

**TOOL SPECIFICATIONS
CARACTÉRISTIQUES DE L'OUTIL
ESPECIFICACIONES DE LA HERRAMIENTA**

	D51236	D51238
Height / Hauteur / Altura	8.2" (209 mm)	8.5" (215.9 mm)
Width / Largeur / Anchura	2.6" (67 mm)	2.8" (58.4 mm)
Length / Longueur / Longitud	9.6" (245 mm)	9" (228.6 mm)
Weight / Poids / Peso	2.4 lbs. (1.1 kg)	2.8 lbs. (1.3 kg)
Recommended Operating Pressure	70 - 120 psig (4.8 to 8.3 bar, 5 to 8.5 kg/cm ²)	70 - 120 psig (4.8 to 8.3 bar, 5 to 8.5 kg/cm ²)
Pression de fonctionnement recommandée	de 70 à 120 lb/po ²	de 70 à 120 lb/po ²
Presión de funcionamiento recomendada	(de 5 à 8,5 kg/cm ² ou de 4,9 à 8,3 bar)	(de 5 à 8,5 kg/cm ² ou de 4,9 à 8,3 bar)
Air Consumption per 100 cycles	2.1 cfm	3.5 cfm @ 100 psi
Consommation d'air par 100 cycles	2,1 cfm	3,5 pi ³ /mn @ 100 lb/po ²
Consumo de aire por cada 100 ciclos	2,1 cfm	3.5 cfm @ 100 psi
Loading capacity	Up to 110 Nails	Up to 110 Nails
Capacité de chargement	Jusqu'à 110 clous	Jusqu'à 110 clous
Capacidad óptima	Hasta 110 clavos	Hasta 110 clavos

Portable Handcarry 3.2 - 4 CFM	5.5 HP Gas 2 HP Elec. 8 - 9 CFM	8 HP Gas 14 - 16 CFM	Industrial 23+ CFM
Portable à la main 3,2 à 4 pi ³ /min	5,5 HP Essence 2 HP Elec. 8 à 9 pi ³ /min	8 HP Essence 14 à 16 pi ³ /min	Industriel 23 pi ³ /min +
Transportable 3.2 - 4 CFM	5.5 CV Gas 2 CV Elec. 8 - 9 CFM	8 HP Gas 14 - 16 CFM	Industrial 23+ CFM

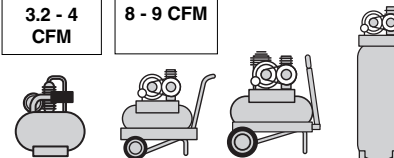

	Compressor will be sufficient for tools at all production rates. Le compresseur sera suffisant pour les outils à tous les taux de production. El compresor será suficiente para las herramientas a cualquier velocidad de trabajo
	Compressor will be sufficient at slow or moderate production rates, but may have difficulty at very rapid rates. Le compresseur est suffisant pour les cadences de production lentes ou modérées, mais son rendement pourrait être insuffisant pour les cadences très rapides. El compresor será suficiente a velocidades de trabajo bajas o moderadas, pero puede tener dificultades en velocidades muy rápidas.
	Compressor will be adequate only when tools are utilized at slow production rates. (punch-out or occasional use) Le compresseur est adéquat uniquement quand les outils sont utilisés à des cadences de production lentes (perforation ou utilisation occasionnelle). El compresor sólo será adecuado cuando las herramientas se utilicen en velocidades de trabajo lentas (perforación o uso ocasional).
	Not Recommended Non recommandé No recomendado

NUMBER OF TOOLS CONNECTED TO COMPRESSOR NOMBRE D'OUTILS RACCORDÉS AU COMPRESSEUR NÚMERO DE HERRAMIENTAS CONECTADAS AL COMPRESOR				
	1			
2				
3				
4	NR			
5	NR			
6	NR	NR		
7	NR	NR		
8+	NR	NR		

Troubleshooting Guide

MANY COMMON PROBLEMS CAN BE SOLVED EASILY BY UTILIZING THE CHART BELOW. FOR MORE SERIOUS OR PERSISTENT PROBLEMS, CONTACT A DEWALT SERVICE CENTER OR CALL 1-(800)-4-DEWALT.

⚠ WARNING: TO REDUCE THE RISK OF SERIOUS PERSONAL INJURY, ALWAYS DISCONNECT AIR FROM TOOL BEFORE ALL REPAIRS.

			D51236 Cat. #	D51238 Cat. #
Trigger valve housing leaks	O-ring or valve stem failure	Replace valve using: Trigger Valve Kit	D510005	D510005
Top cap leaks air	Loose cap screws	Tighten cap screws using appropriate Allen wrench		
	Damaged or worn gasket or o-ring	Replace gasket/o-rings using: O-ring Repair Kit	D510001	D512381
Exhaust leaks	Main seal or o-ring damaged, debris in tool.	Replace gasket/o-rings using: O-ring Repair Kit	D510001	D512381
Air leaks around nose when tool is at rest. (Driver blade in up position)	Damaged or worn o-rings	Replace gasket/o-rings using: O-ring Repair Kit	D510001	D512381
Air leaks around nose when tool is in actuated position. (Driver blade in down position)	Damaged or worn bumper	Replace bumper using: Brad Nailer Bumper Kit	D510003	D512383
Tool does not cycle in cold weather	Tool not receiving air	Check air supply		
	Valve may be frozen	Warm up tool		
	Damaged or worn o-rings	Replace gasket/o-rings using: O-ring Repair Kit	D510001	D512381
	Broken or damaged driver blade	Replace Driver Blade Kit for Brad Nailer	D512362	D512382
Lack of power; sluggish	Low air pressure	Check air supply		
	Lack of lubrication	Lubricate tool using approved pneumatic tool oil.		
	Damaged or worn o-rings	Replace gasket/o-rings using: O-ring Repair Kit	D510001	D512381
	Exhaust port blocked or clogged	Disconnect air, remove exhaust plate from top of tool, clean port		
Skipping nails; intermittent feed	Air restricted	Check air supply and couplers		
	Lack of lubrication	Lubricate tool using approved pneumatic tool oil		
	Nose piece screws loose	Tighten nosepiece screws using appropriate Allen wrench		
	Wrong size/angle fasteners	Use only recommended fasteners		
	Dirty magazine	Clean magazine track and nosepiece		
	Worn magazine	Replace magazine		
	Broken or damaged driver blade	Replace Driver Blade Kit for Brad Nailer	D512362	D512382
	Trigger valve o-ring worn or damaged	Replace valve using: Trigger Valve Kit	D510005	D510005
	Worn piston o-ring	Replace Piston o-ring using: O-Ring Repair Kit	D510001	D512381
	Worn or damaged pusher spring	Replace spring		
Magazine loose	Check that magazine latch is holding firmly			
Fasteners jam in tool	Driver channel in nose piece worn	Replace nosepiece		
	Wrong size/ angle fasteners	Use only recommended fasteners		
	Magazine loose	Check that magazine screws are holding firmly		
	Worn driver blade	Replace Driver Blade Kit for Brad Nailer	D512362	D512382
	Nose piece screws loose	Tighten nosepiece screws using appropriate Allen wrench		
Nails not feeding properly	Ensure nails are feeding properly into nose.			

Guide de dépannage

IL EST POSSIBLE DE RÉSOUDRE FACILEMENT LES PROBLÈMES LES PLUS COMMUNS À L'AIDE DU TABLEAU CI-DESSOUS. POUR DES PROBLÈMES PLUS GRAVES OU DES PROBLÈMES QUI PERSISTENT, COMMUNIQUER AVEC UN CENTRE DE RÉPARATION DEWALT OU COMPOSER LE 1 800 4-DEWALT.

⚠ AVERTISSEMENT : POUR RÉDUIRE LE RISQUE DE BLESSURES CORPORELLES, TOUJOURS DÉBRANCHER LA SOURCE D'ALIMENTATION EN AIR DE L'OUTIL AVANT TOUTE RÉPARATION.

			D51236 N° cat.	D51238 N° cat.
Fuite du boîtier de la soupape de détente	Défaillance du joint torique ou de la tige de soupape	Remplacer la soupape à l'aide de la trousse de soupape de détente	D510005	D510005
Fuites d'air du couvercle supérieur	Vis de couvercle desserrées Garniture ou joint torique endommagé ou usé	Serrer les vis du couvercle à l'aide d'une clé hexagonale appropriée Remplacer les garnitures/joints toriques à l'aide de : Trousse de réparation des joints toriques	D510001	D512381
Fuites d'échappement	La garniture principale ou le joint torique est endommagé, des débris ont pénétré dans l'outil.	Remplacer les garnitures/joints toriques à l'aide de : Trousse de réparation des joints toriques	D510001	D512381
Fuites d'air près de l'embout quand l'outil n'est pas utilisé (Lame de goupille en position levée.)	Joints toriques endommagés ou usés	Remplacer les garnitures/joints toriques à l'aide de : Trousse de réparation des joints toriques	D510001	D512381
Fuites d'air près de l'embout quand l'outil est actionné position. (Lame de goupille en position abaissée.)	Amortisseur endommagé ou usé	Remplacer l'amortisseur à l'aide de la : Trousse d'amortisseur pour cloueuse de finition	D510003	D512383
L'outil ne fonctionne pas par temp froid	L'outil ne reçoit pas d'air La soupape peut être gelée Joints toriques endommagés ou usés Lame de goupille brisée ou endommagée	Vérifier l'alimentation pneumatique Réchauffer l'outil. Remplacer les garnitures/joints toriques à l'aide de : Trousse de réparation des joints toriques Remplacer la Trousse de lame de l'enfonceur pour cloueuse de finition :	D510001	D512381
Manque de puissance; lenteur	Basse pression d'air Manque de lubrification Joints toriques endommagés ou usés Orifice d'échappement bloqué ou encrassé	Vérifier l'alimentation pneumatique Lubrifier l'outil au moyen d'une huile pour outil pneumatique approuvée. Remplacer les garnitures/joints toriques à l'aide de : Trousse de réparation des joints toriques Débrancher l'arrivée d'air, retirer la plaque d'échappement du dessus de l'outil, nettoyer le déflecteur	D510001	D512381
Saut de clous; alimentation intermittente	Alimentation en air restreinte Manque de lubrification Vis de l'embout desserrées Attaches de dimension/angle inappropriés Magasin sale Magasin usé Lame de goupille brisée ou endommagée Joint torique de la soupape de détente usée ou endommagée Joint torique du piston usé Ressort de poussoir usé ou endommagé Magasin desserré	Vérifier l'alimentation pneumatique et les raccords. Lubrifier l'outil au moyen d'une huile pour outil pneumatique approuvée. Serrer les vis de l'embout à l'aide d'une clé hexagonale appropriée Utiliser uniquement des attaches recommandées Nettoyer le rail du magasin et l'embout Remplacer le magasin Remplacer la Trousse de lame de l'enfonceur pour cloueuse de finition Remplacer la soupape à l'aide de : la Trousse de soupape de détente Remplacer le joint torique du piston à l'aide de : la trousse de réparation des joints toriques Remplacer le ressort Vérifier si le verrou à came du magasin le maintient fermement en place	D512362	D512382
Attaches coincées dans l'outil	Canal de goupille usée dans l'embout Attaches de dimension/angle inappropriés Magasin desserré Lame de goupille brisée ou endommagée Vis de l'embout desserrées Les clous ne sont pas alimentés adéquatement	Remplacer l'embout Utiliser uniquement des attaches recommandées Vérifier si le verrou à came du magasin le maintient fermement en place Remplacer la Trousse de lame de l'enfonceur pour cloueuse de finition Serrer les vis de l'embout à l'aide d'une clé hexagonale appropriée S'assurer que les clous sont bien introduits dans le nez.	D512362	D512382

Guía de solución de problemas

CON LA TABLA SIGUIENTE, PODRÁ SOLUCIONAR MUCHOS PROBLEMAS COMUNES CON FACILIDAD. PARA PROBLEMAS PERSISTENTES O MÁS GRAVES, PÓNGASE EN CONTACTO CON EL CENTRO DE MANTENIMIENTO DEWALT O LLAME AL 1-(800)-4-DEWALT.

⚠ ADVERTENCIA: PARA REDUCIR EL RIESGO DE LESIONES PERSONALES GRAVES, DESCONECTE SIEMPRE LA HERRAMIENTA DEL SUMINISTRO DE AIRE ANTES DE REALIZARLE LAS REPARACIONES.

			D51236 Cat. #	D51238 Cat. #
La carcasa de la válvula del gatillo gotea	Avería en la junta tórica o en la varilla de la válvula	Sustituya la válvula mediante el kit de válvula del gatillo:	D510005	D510005
La tapa superior pierde aire	Tornillos sueltos en la tapa Guarnición o junta tórica gastada o dañada	Ajuste los tornillos de la tapa mediante la llave Allen adecuada Sustituya las guarniciones o las juntas tóricas mediante el kit de reparación de junta tórica	D510001	D512381
Fugas en la aspiración	Sello principal o junta tórica dañados, residuos en la herramienta.	Sustituya las guarniciones o las juntas tóricas mediante el kit de reparación de junta tórica	D510001	D512381
Pérdidas de aire por la tobera cuando la herramienta está en reposo. (Hoja de la guía en posición superior.)	Juntas tóricas dañadas o gastadas	Sustituya las guarniciones o las juntas tóricas mediante el kit de reparación de junta tórica	D510001	D512381
Pérdidas de aire por la tobera cuando la herramienta está en posición de funcionamiento. (Hoja de la guía en posición inferior.)	Tope dañado o gastado	Sustituya el tope mediante: Kit de tope de la clavadora	D510003	D512383
La herramienta no efectúa el ciclo en climas fríos	La herramienta no recibe aire Quizá se haya congelado la válvula Juntas tóricas dañadas o gastadas Hoja de la guía dañada o rota	Compruebe el suministro de aire Caliente la herramienta. Sustituya las guarniciones o las juntas tóricas mediante el kit de reparación de junta tórica Sustituya la hoja de la guía con el kit de clavadora	D510001	D512381
Falta de potencia; lentitud	Presión del aire baja Falta de lubricación Juntas tóricas dañadas o gastadas Puerto de aspiración bloqueado o tapado	Compruebe el suministro de aire Lubrique la herramienta con aceite para herramientas aprobado. Sustituya las guarniciones o las juntas tóricas mediante: Kit de reparación de junta tórica Desconecte el aire, extraiga la placa de aspiración de la parte superior de la herramienta, limpie el puerto	D510001	D512381
Faltan clavos; alimentación intermitente	Restricciones de aire Falta de lubricación Los tornillos de la tobera están sueltos Clavos con un ángulo o tamaño inadecuado Depósito sucio Depósito gastado Hoja de la guía dañada o rota Junta tórica de la válvula del gatillo gastada o dañada Junta tórica del pistón gastada Resorte del liberador del propulsor gastado Cargador suelto	Compruebe el suministro de aire y las juntas Lubrique la herramienta con aceite para herramientas aprobado. Ajuste los tornillos de la tobera mediante la llave Allen adecuada Utilice solamente clavos recomendados Limpie el arrastre del depósito y la tobera Sustituya el depósito Sustituya la hoja de la guía con el kit de clavadora Sustituya la válvula mediante el kit de válvula del gatillo Sustituya la junta tórica mediante el kit de reparación de junta tórica de la clavadora Sustituya el resorte Compruebe que el seguro de la cámara del depósito esté firmemente sujeto	D512362	D512382
Clavos atascados en la herramienta	Canal de guía de la tobera gastado Clavos con un ángulo o tamaño inadecuado Cargador suelto Hoja de la guía gastada Los tornillos de la tobera están sueltos Los clavos no se alimentan adecuadamente	Sustituya la tobera Utilice solamente clavos recomendados Compruebe que el seguro de la cámara del depósito esté firmemente sujeto Sustituya la hoja de la guía con el kit de clavadora Ajuste los tornillos de la tobera mediante la llave Allen adecuada Compruebe que los clavos se alimenten adecuadamente en la tobera.	D512362	D512382