

**Questions? See us on the World Wide Web at www.dewalt.com
¿Dudas? Visítenos en Internet: www.dewalt.com
Dúvidas? Visite-nos na Internet em www.dewalt.com.br**

**INSTRUCTION MANUAL
MANUAL DE INSTRUCCIONES
MANUAL DE INSTRUÇÕES**

INSTRUCTIVO DE OPERACIÓN, CENTROS DE SERVICIO Y PÓLIZA DE GARANTÍA. **ADVERTENCIA:** LÉASE ESTE INSTRUCTIVO ANTES DE USAR EL PRODUCTO.

INSTRUÇÕES DE OPERAÇÃO, CENTRO DE SERVIÇOS E CERTIFICADO DE GARANTIA. **ADVERTÊNCIA:** LEIA ESTAS INSTRUÇÕES ANTES DE UTILIZAR O PRODUTO.

DEWALT®

D2002M

Heavy-Duty 150 PSI Max. 6 Gallon Air Compressor

Compresor de aire de 150 PSI máximo con tanque de 6 Gal (23 L)

Compresor de Ar 150 PSI Máx. 23 Litros (6 Gal)

D2002M Air Compressor

- A. On(I)/Off(O) Switch
- B. Tank Pressure Gauge
- C. Outlet Pressure Gauge
- D. Regulator
- E. Universal Quick Connect bodies
- F. Safety Valve
- G. Drain Valve
- H. Power Cord Wrap
- I. Check Valve

Pump/Motor Specifications

Maintenance free universal motor

Voltage: Single 120V

Minimum branch circuit requirement: 15 A

Fuse Type: Time delay

Specifications

MODEL	D2002M
AIR TANK CAPACITY (GALLONS)	6 (22.7 liters)
APPROX CUT-IN PRESSURE	120 psi
APPROX. CUT-OUT PRESSURE	150 psi
SCFM @ 90 PSI	*2.6
*Tested per ISO 1217	

FIG. 1

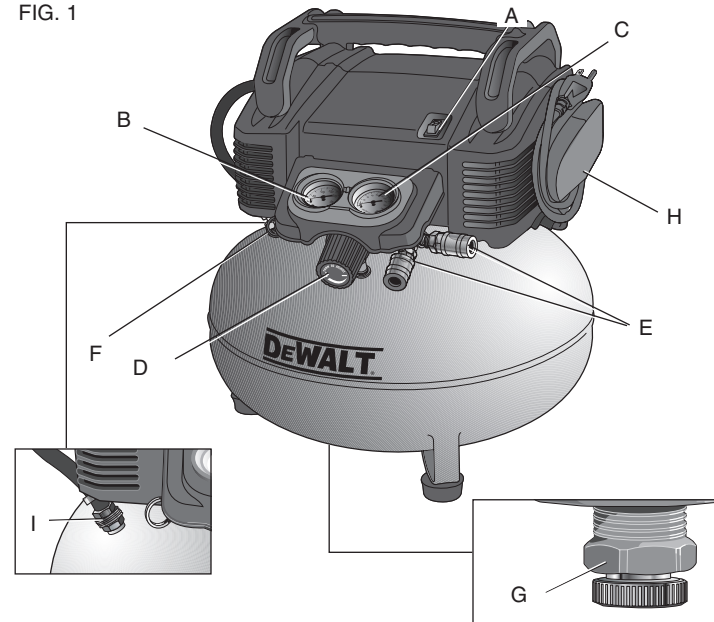

Definitions: Safety Guidelines

The definitions below describe the level of severity for each signal word. Please read the manual and pay attention to these symbols.

⚠ DANGER: Indicates an imminently hazardous situation which, if not avoided, **will** result in **death or serious injury**.

⚠ WARNING: Indicates a potentially hazardous situation which, if not avoided, **could** result in **death or serious injury**.

⚠ CAUTION: Indicates a potentially hazardous situation which, if not avoided, **may** result in **minor or moderate injury**.

NOTICE: Indicates a practice not related to personal injury which, if not avoided, **may** result in **property damage**.

Important Safety Instructions

⚠ WARNING: Do not operate this unit until you read and understand this instruction manual for safety, operation and maintenance instructions.

SAVE THESE INSTRUCTIONS



⚠ DANGER: RISK OF EXPLOSION OR FIRE

WHAT CAN HAPPEN

- It is normal for electrical contacts within the motor and pressure switch to spark.
- If electrical sparks from compressor come into contact with flammable vapors, they may ignite, causing fire or explosion.

HOW TO PREVENT IT

- Always operate the compressor in a well ventilated area free of combustible materials, gasoline, or solvent vapors.
- If spraying flammable materials, locate compressor at least 20 feet (6.1 m) away from spray area. An additional length of hose may be required.
- Store flammable materials in a secure location away from compressor.
- Never place objects against or on top of compressor.
- Operate compressor in an open area at least 12" (30.5 cm) away from any wall or obstruction that would restrict the flow of fresh air to the ventilation openings.
- Operate compressor in a clean, dry well ventilated area. Do not operate unit indoors or in any confined area.

- Unattended operation of this product could result in personal injury or property damage. To reduce the risk of fire, do not allow the compressor to operate unattended.
- Always remain in attendance with the product when it is operating.
- Always turn off and unplug unit when not in use.



▲ DANGER: RISK TO BREATHING (ASPHYXIATION)

WHAT CAN HAPPEN

- The compressed air directly from your compressor is not safe for breathing. The air stream may contain carbon monoxide, toxic vapors, or solid particles from the air tank. Breathing these contaminants can cause serious injury or death.

HOW TO PREVENT IT

- Never use air obtained directly from the compressor to supply air for human consumption. The compressor is not equipped with suitable filters and in-line safety equipment for human consumption.

- Exposure to chemicals in dust created by power sanding, sawing, grinding, drilling, and other construction activities may be harmful.
- Sprayed materials such as paint, paint solvents, paint remover, insecticides, weed killers, may contain harmful vapors and poisons.
- Work in an area with good cross ventilation. Read and follow the safety instructions provided on the label or safety data sheets for the materials you are spraying. Always use certified safety equipment: NIOSH/OSHA respiratory protection or properly fitting face mask designed for use with your specific application.



▲ WARNING: RISK OF BURSTING

Air Tank: On February 26, 2002, the U.S. Consumer Product Safety Commission published Release # 02-108 concerning air compressor tank safety:

Air compressor receiver tanks do not have an infinite life. Tank life is dependent upon several factors, some of which include operating conditions, ambient conditions, proper installations, field modifications, and the level of maintenance. The exact effect of these factors on air receiver life is difficult to predict.

If proper maintenance procedures are not followed, internal corrosion to the inner wall of the air receiver tank can cause the air tank to unexpectedly rupture allowing pressurized air to suddenly and forcefully escape, posing risk of injury to consumers.

Your compressor air tank must be removed from service by the end of the year shown on your tank warning label.

The following conditions could lead to a weakening of the air tank, and result in a violent air tank explosion:

WHAT CAN HAPPEN

- Failure to properly drain condensed water from air tank, causing rust and thinning of the steel air tank.
- Modifications or attempted repairs to the air tank.
- Unauthorized modifications to the safety valve or any other components which control air tank pressure.

Attachments & accessories:

- Exceeding the pressure rating of air tools, spray guns, air operated accessories, tires, and other inflatables can cause them to explode or fly apart, and could result in serious injury.

HOW TO PREVENT IT

- Drain air tank daily or after each use. If air tank develops a leak, replace it immediately with a new air tank or replace the entire compressor.
- Never drill into, weld, or make any modifications to the air tank or its attachments. Never attempt to repair a damaged or leaking air tank. Replace with a new air tank.
- The air tank is designed to withstand specific operating pressures. Never make adjustments or parts substitutions to alter the factory set operating pressures.

- Follow the equipment manufacturer's recommendation and never exceed the maximum allowable pressure rating of attachments. Never use compressor to inflate small low pressure objects such as children's toys, footballs, basketballs, etc.

- Over inflation of tires could result in serious injury and property damage.

- Use a tire pressure gauge to check the tires pressure before each use and while inflating tires; see the tire sidewall for the correct tire pressure.

NOTE: Air tanks, compressors and similar equipment used to inflate tires can fill small tires very rapidly. Adjust pressure regulator on air supply to no more than the rating of the tire pressure. Add air in small increments and frequently use the tire gauge to prevent over inflation.

**⚠ WARNING: RISK OF ELECTRICAL SHOCK****WHAT CAN HAPPEN**

- Your air compressor is powered by electricity. Like any other electrically powered device, if it is not used properly it may cause electric shock.

HOW TO PREVENT IT

- Never operate the compressor outdoors when it is raining or in wet conditions.
- Never operate compressor with protective covers removed or damaged.

- Repairs attempted by unqualified personnel can result in serious injury or death by electrocution.
- Any electrical wiring or repairs required on this product should be performed by a DEWALT factory service center or a DEWALT authorized service center in accordance with national and local electrical codes.

- **Electrical Grounding:** Failure to provide adequate grounding to this product could result in serious injury or death from electrocution. See **Grounding Instructions** under *Installation*.
- Make certain that the electrical circuit to which the compressor is connected provides proper electrical grounding, correct voltage and adequate fuse protection.



⚠ WARNING: RISK FROM FLYING OBJECTS

WHAT CAN HAPPEN

- The compressed air stream can cause soft tissue damage to exposed skin and can propel dirt, chips, loose particles, and small objects at high speed, resulting in property damage or personal injury.

HOW TO PREVENT IT

- Always wear certified safety equipment: ANSI Z87.1 eye protection (CAN/CSA Z94.3) with side shields when using the compressor.
- Never point any nozzle or sprayer toward any part of the body or at other people or animals.

- Always turn the compressor off and bleed pressure from the air hose and air tank before attempting maintenance, attaching tools or accessories.



⚠ WARNING: RISK OF HOT SURFACES

WHAT CAN HAPPEN

- Touching exposed metal such as the compressor head, engine head, engine exhaust or outlet tubes, can result in serious burns.

HOW TO PREVENT IT

- Never touch any exposed metal parts on compressor during or immediately after operation. Compressor will remain hot for several minutes after operation.
- Do not reach around protective shrouds or attempt maintenance until unit has been allowed to cool.



⚠ WARNING: RISK FROM MOVING PARTS

WHAT CAN HAPPEN

- Moving parts such as the pulley, flywheel, and belt can cause serious injury if they come into contact with you or your clothing.

HOW TO PREVENT IT

- Never operate the compressor with guards or covers which are damaged or removed.
- Keep your hair, clothing, and gloves away from moving parts. Loose clothes, jewelry, or long hair can be caught in moving parts.
- Air vents may cover moving parts and should be avoided as well.
- Any repairs required on this product should be performed by a DEWALT factory service center or a DEWALT authorized service center.

- Attempting to operate compressor with damaged or missing parts or attempting to repair compressor with protective shrouds removed can expose you to moving parts and can result in serious injury.



⚠ WARNING: RISK OF UNSAFE OPERATION

WHAT CAN HAPPEN

- Unsafe operation of your air compressor could lead to serious injury or death to you or others.

HOW TO PREVENT IT

- Review and understand all instructions and warnings in this manual.
- Become familiar with the operation and controls of the air compressor.
- Keep operating area clear of all persons, pets, and obstacles.
- Keep children away from the air compressor at all times.
- Do not operate the product when fatigued or under the influence of alcohol or drugs. Stay alert at all times.
- Never defeat the safety features of this product.
- Equip area of operation with a fire extinguisher.
- Do not operate machine with missing, broken, or unauthorized parts.



⚠ WARNING: RISK OF FALLING

WHAT CAN HAPPEN

- A portable compressor can fall from a table, workbench, or roof causing damage to the compressor and could result in serious injury or death to the operator.

HOW TO PREVENT IT

- Always operate compressor in a stable secure position to prevent accidental movement of the unit. Never operate compressor on a roof or other elevated position. Use additional air hose to reach high locations.



⚠ CAUTION: RISK FROM NOISE

WHAT CAN HAPPEN

- Under some conditions and duration of use, noise from this product may contribute to hearing loss.

HOW TO PREVENT IT

- Always wear proper hearing protection during use.

**SAVE THESE INSTRUCTIONS
FOR FUTURE USE**

FEATURES

ON (I) /OFF SWITCH (O)

Place this switch (A) in the ON position to provide automatic power to the pressure switch and OFF to remove power at the end of each use.

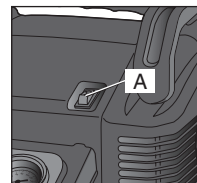

PRESSURE SWITCH (NOT SHOWN)

The pressure switch automatically starts the motor when the air tank pressure drops below the factory set **cut-in** pressure. It stops the motor when the air tank pressure reaches the factory set **cut-out** pressure.

SAFETY VALVE

If the pressure switch does not shut off the air compressor at its cut-out pressure setting, the safety valve (F) will protect against high pressure by popping out at its factory set pressure (slightly higher than the pressure switch cut-out setting).

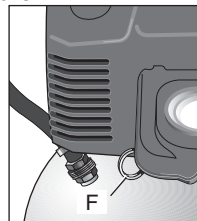

CHECK VALVE

When the air compressor is operating, the check valve (I) is open, allowing compressed air to enter the air tank. When the air compressor reaches cut-out pressure, the check valve closes, allowing air pressure to remain inside the air tank.

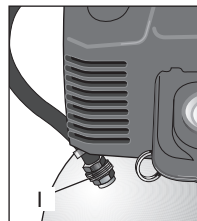

TANK PRESSURE GAUGE

The tank pressure gauge (B) indicates the reserve air pressure in the tank.

OUTLET PRESSURE GAUGE

The outlet pressure gauge (C) indicates the air pressure available at the outlet side of the regulator. This pressure is controlled by the regulator and is always less than or equal to the tank pressure.

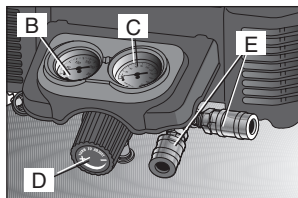

REGULATOR

The regulator (D) controls the air pressure shown on the outlet pressure gauge. Turn regulator knob clockwise to increase pressure and counterclockwise to decrease pressure.

UNIVERSAL QUICK CONNECT BODIES

The universal Quick Connect body (E) accepts the three most popular styles of Quick Connect plugs: Industrial, automotive, and ARO.

DRAIN VALVE

The drain valve (G) is located at the base of the air tank and is used to drain condensation at the end of each use. See **Draining Air Tank** under *Maintenance*.

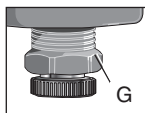

COOLING SYSTEM

This compressor contains an advanced design cooling system. It is normal for this fan to blow air through the vent holes in large amounts. The cooling system is working when air is expelled.

AIR COMPRESSOR PUMP

The pump compresses air into the air tank. Working air is not available until the compressor has raised the air tank pressure above that required at the air outlet.

MOTOR OVERLOAD PROTECTOR

The motor has an automatic reset thermal overload protector. If the motor overheats for any reason, the overload protector will shut off the motor. The motor must be allowed to cool down before restarting. The compressor will automatically restart after the motor cools.

INSTALLATION

Assembly

INSTALLING HOSES

▲ WARNING: *Risk of unsafe operation. Firmly grasp hose in hand when installing or disconnecting to prevent hose whip.*

1. Ensure regulated pressure gauge reads 0 psi.
2. Grasp the hose at the quick connect plug and push the plug into the quick connect body (E).
3. Grasp the hose and pull to ensure coupler is seated.

DISCONNECTING HOSES

▲ WARNING: *Risk of unsafe operation. Firmly grasp hose in hand when installing or disconnecting to prevent hose whip.*

1. Ensure regulated pressure gauge reads 0 psi.
2. Pull coupler on quick connect body back to release quick connect plug on hose.

Grounding Instructions

⚠ WARNING: Risk of electrical shock. In the event of a short circuit, grounding reduces the risk of shock by providing an escape wire for the electric current. This air compressor must be properly grounded.

The portable air compressor is equipped with a cord having a grounding wire with an appropriate grounding plug.

1. The cord set and plug (J) with this unit contains a grounding pin (L). This plug **MUST** be used with a grounded outlet (K).

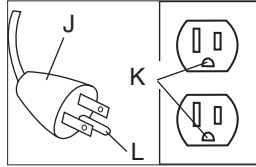

IMPORTANT: The outlet being used must be installed and grounded in accordance with all local codes and ordinances.

2. Ensure the outlet being used has the same configuration as the grounded plug. **DO NOT USE AN ADAPTER.**
3. Inspect the plug and cord before each use. Do not use if there are signs of damage.
4. If these grounding instructions are not completely understood, or if in doubt as to whether the compressor is properly grounded, have the installation checked by a qualified electrician.

⚠ DANGER: RISK OF ELECTRICAL SHOCK. IMPROPER GROUNDING CAN RESULT IN ELECTRICAL SHOCK.

- Do not modify the plug provided. If it does not fit the available outlet, a correct outlet should be installed by a qualified electrician.
- Repairs to the cord set or plug **MUST** be made by a qualified electrician.

Extension Cords

If an extension cord must be used, be sure it is:

- a 3-wire extension cord that has a 3-blade grounding plug, and a 3-slot receptacle that will accept the plug on the product
- in good condition
- no longer than 50' (15.2 m)
- 14 gauge (AWG) or larger. (Wire size increases as gauge number decreases. 12 AWG and 10 AWG may also be used. **DO NOT USE 16 OR 18 AWG.**)

Voltage and Circuit Protection

Refer to the **Voltage and Minimum Branch Circuit Requirements** under *Pump/Motor Specifications*.

⚠ CAUTION: Certain air compressors can be operated on a 15 amp circuit if the following conditions are met.

- Voltage supply to circuit must comply with the National Electrical Code.
- Circuit is not used to supply any other electrical needs.
- Extension cords comply with specifications.
- Circuit is equipped with a 15 amp circuit breaker or 15 amp time delay fuse. **NOTE:** If compressor is connected to a circuit protected by fuses, use only time delay fuses. Time delay fuses should be marked "D" in Canada and "T" in the US.

If any of the above conditions cannot be met, or if operation of the compressor repeatedly causes interruption of the power, it may be necessary to operate it from a 20 amp circuit. It is not necessary to change the cord set.

Compatibility

Air tools and accessories that are run off the compressor must be compatible with petroleum-based products. If you suspect that a material is not compatible with petroleum products, an air line filter for removal of moisture and oil vapor in compressed air is required.

NOTE: Always use an air line filter to remove moisture and oil vapor when spraying paint.

Location

Place the air compressor in a clean, dry and well ventilated area at least 12" (30.5 cm) away from the wall or other obstructions that will interfere with the flow of air. Keep the compressor away from areas that have dirt and/or volatile fumes in the atmosphere. These impurities may clog the intake filter and valves, causing inefficient operation.

The air compressor pump and shroud are designed to allow for proper cooling. The ventilation openings on the compressor are necessary to maintain proper operating temperature. Do not place rags or other containers on or near these openings.

Place the air compressor on a flat surface resting on the rubber feet.

NOISE CONSIDERATIONS

Consult local officials for information regarding acceptable noise levels in your area. To reduce excessive noise, use vibration mounts or silencers, relocate the unit or construct total enclosures or baffle walls. Contact a DEWALT service center.

ELECTRICAL

Refer to all safety instructions before using unit. Observe extension cord safety instructions if necessary. Always move the On/Off switch (A) to the OFF position before removing the plug from the outlet.

TRANSPORTING

When transporting the compressor in a vehicle, trailer, etc., ensure that the tank is drained and the unit is secured. Use care when driving to avoid tipping the unit over in the vehicle. Damage can occur to the compressor or surrounding items if the compressor is tipped.

MOVING

When moving the compressor, grasp the handle and carry the compressor as close to the body as possible.

▲ WARNING: Risk of unsafe operation. Ensure proper footing and use caution when carrying compressor to avoid a loss of balance.

PREPARATION FOR USE

Pre-Start Checklist (Fig. 1)

1. Ensure the On/Off switch (A) is in the OFF position.
2. Plug the power cord into the correct branch circuit receptacle. See **Voltage and Circuit Protection** under *Installation*.
3. Ensure air tank is drained, see **Draining Air Tank** under *Maintenance*.
4. Ensure the drain valve (G) is closed.
5. Ensure safety valve (F) is functioning properly, see **Checking Safety Valve** under *Maintenance*.
6. Turn regulator knob (D) counterclockwise until fully closed. Ensure regulated pressure gauge reads 0 psi.
7. Visually inspect air hose, replace if needed.
8. Attach hose and accessories.

▲ WARNING: Risk of unsafe operation. Firmly grasp air hose in hand when installing or disconnecting to prevent hose whip.

▲ WARNING: Risk of unsafe operation. Do not use damaged or worn accessories.

▲ WARNING: Risk of bursting. Too much air pressure causes a hazardous risk of bursting. Check the manufacturer's maximum pressure rating for air tools and accessories. The regulator outlet pressure must never exceed the maximum pressure rating.

OPERATING PROCEDURES

▲ WARNING: Do not operate this unit until you read and understand this instruction manual for safety, operation and maintenance instructions.

Start-up (Fig. 1)

1. Follow **Pre-Start Checklist** under *Preparation for Use*.
2. Move the On/Off switch to the ON position and allow tank pressure to build. Motor will stop when tank pressure reaches **cut-out** pressure.

▲ CAUTION: Risk of unsafe operation. Compressed air from the unit may contain water condensation. Do not spray unfiltered air at an item that could be damaged by moisture. Some air operated tools or devices may require filtered air. Read the instructions for the air tool or device.

3. Adjust regulator (D) to desired setting. See **Regulator** under *Features*.

Shut-down (Fig. 1)

1. Move On/Off switch (A) is in the OFF position. **NOTE:** If finished using compressor, follow Steps 2–6.

NOTE: When the unit has been turned off, it is normal to hear a short hiss of air being released.

2. Turn regulator knob (D) counterclockwise until fully closed. Ensure regulated pressure gauge reads 0 psi.
3. Remove hose and accessory.

NOTE: Always turn off and unplug unit when not in use.

▲ WARNING: Risk of unsafe operation. Firmly grasp air hose in hand when installing or disconnecting to prevent hose whip.

4. Drain the air tank, see **Draining Air Tank** under *Maintenance*. Ensure air tank pressure gauge reads 0 psi.

▲ WARNING: Risk of bursting. Drain air tank daily. Water will condense in air tank. If not drained, water will corrode and weaken the air tank causing a risk of air tank rupture.

5. Allow the compressor to cool down.
6. Wipe air compressor clean and store in a safe, non-freezing area.

MAINTENANCE

The following procedures must be followed when maintenance or service is performed on the air compressor.

1. Ensure On/Off switch is in the OFF position.
2. Remove air compressor plug from outlet.
3. Drain air tank.
4. Allow air compressor to cool down before starting service.

NOTE: All compressed air systems contain maintenance parts (e.g., oil, filters, separators) that are periodically replaced. These used parts may contain substances that are regulated and must be disposed of in accordance with local, state, and federal laws and regulations.

NOTE: Take note of the positions and locations of parts during disassembly to make reassembly easier.

NOTE: Any service operations not included in this section should be performed by a DeWALT factory service center or a DeWALT authorized service center.

Maintenance Chart

Procedure	Before Each Use	Daily or after each use	See tank warning label
Check safety valve	X		
Drain air tank		X	
Remove tank from service			X ¹

1- For more information, call 1-800-4-DeWALT (1-800-433-9258)

Checking Safety Valve

▲ WARNING: Risk of bursting. If the safety valve does not work properly, over-pressurization may occur, causing air tank rupture or an explosion.

Before starting compressor, pull the ring on the safety valve to make sure that the safety valve operates freely. If the valve is stuck or does not operate smoothly, it must be replaced with the same type of valve.

To Drain Tank

▲ WARNING: Risk of Unsafe Operation. Risk from noise. Air tanks contain high pressure air. Keep face and other body parts away from outlet of drain. Use ANSI Z87.1 eye protection (CAN/CSA Z94.3) when draining as debris can be kicked up into face.

▲ WARNING: Risk from noise. Use ear protection [(ANSI S12.6 (S3.19) hearing protection)] as air flow noise is loud when draining.

NOTE: All compressed air systems generate condensate that accumulates in any drain point (e.g., tanks, filter, aftercoolers, dryers). This condensate contains lubricating oil and/or substances which may be regulated and must be disposed of in accordance with local, state, and federal laws and regulations.

1. Ensure On/Off switch (A) is in the OFF position.
2. Turn the regulator knob counter-clockwise to set the outlet pressure to zero.
3. Remove the air tool or accessory.
4. Pull ring on safety valve allowing air to bleed from the tank until tank pressure is approximately 20 psi. Release safety valve ring.
5. Drain water from air tank by opening drain valve (G) on bottom of tank.

▲ WARNING: Risk of Bursting. Water will condense in the air tank. If not drained, water will corrode and weaken the air tank causing a risk of air tank rupture.

NOTICE: Risk of Property Damage. Drain water from air tank may contain oil and rust which can cause stains.

6. After the water has been drained, close the drain valve. The air compressor can now be stored.

NOTE: If drain valve is plugged, release all air pressure. The valve can then be removed, cleaned, the reinstalled.

ACCESSORIES

Recommended accessories for use with your tool are available for purchase from your local dealer or authorized service center.

▲ WARNING: The use of any other accessory not recommended for use with this tool could be hazardous. Use only accessories rated equal to or higher than the rating of the air compressor.

Repairs

To assure product SAFETY and RELIABILITY, repairs, maintenance and adjustment should be performed by a DeWALT factory service center, a DeWALT authorized service center or other qualified service personnel. Always use identical replacement parts.

GLOSSARY

CFM: Cubic feet per minute.

SCFM: Standard cubic feet per minute; a unit of measure of air delivery.

PSI: Pounds per square inch; a unit of measure of pressure.

Code Certification: Products that bear one or more of the following marks: UL[®], CUL, CULUS, ETL[®]*, CETL, CETLUS have been evaluated by OSHA certified independent safety laboratories and meet the applicable Standards for Safety.

** UL[®] is a registered trademark of Underwriters Laboratories and ETL[®] is a registered trademark of Electrical Testing Laboratories.*

Cut-In Pressure: While the motor is off, air tank pressure drops when accessory is used. When the tank pressure drops to a certain low level the motor will restart automatically. The low pressure at which the motor automatically restarts is called **cut-in** pressure.

Cut-Out Pressure: When an air compressor is turned on and begins to run, air pressure in the air tank begins to build. It builds to a certain high pressure before the motor automatically shuts off, protecting your air tank from pressure higher than its capacity. The high pressure at which the motor shuts off is called **cut-out** pressure.

Branch Circuit: The circuit carrying electricity from electrical panel to outlet.

Duty Cycle: This air compressor pump is capable of running continuously. However, to prolong the life of your air compressor, it is recommended that a 50%-75% average duty cycle be maintained; that is, the air compressor pump should not run more than 30–45 minutes in any given hour.

Troubleshooting Guide

This section provides a list of the more frequently encountered malfunctions, their causes and corrective actions. The operator or maintenance personnel can perform some corrective actions, and others may require the assistance of a qualified DEWALT technician or your dealer.

Problem	Code
Excessive air tank pressure-safety valve pops off	1, 2
Air leaks	3
Air leaks in air tank or at air tank welds	4
Air leaks between head and valve plate.....	5
Air leaks from safety valve.....	6
Knocking Noise.....	6
Pressure reading on the regulated pressure gauge drops when an accessory is used	7
Compressor is not supplying enough air to operate accessories.....	8, 9, 10, 11, 12
Regulator knob has continuous air leak	13
Regulator will not shut off air outlet	13
Motor will not run	14, 15, 16, 17, 18, 19

Troubleshooting Codes

CODE	POSSIBLE CAUSE	POSSIBLE SOLUTION
1	Pressure switch does not shut off motor when compressor reaches cut-out pressure	Set the On/Off switch to OFF, if the unit does not shut off contact a DEWALT factory service center or a DEWALT authorized service center.
2	Pressure switch cut-out too high	Contact a DEWALT factory service center or a DEWALT authorized service center.
3	Tube fittings are not tight enough	Tighten fittings where air can be heard escaping. Check fittings with soapy water solution. Do Not Overtighten.

CODE	POSSIBLE CAUSE	POSSIBLE SOLUTION
4	Defective air tank	Air tank must be replaced. Do not repair the leak. ▲ WARNING: Risk of bursting. Do not drill into, weld or otherwise modify air tank or it will weaken. The air tank can rupture or explode.
5	Leaking seals	Contact a DEWALT factory service center or a DEWALT authorized service center.
6	Defective safety valve	Operate safety valve manually by pulling on ring. If valve still leaks, it must be replaced.
7	Regulator is not adjusted correctly for accessory being used	It is normal for some pressure drop to occur when an accessory is used, adjust the regulator as instructed in Regulator under <i>Features</i> if pressure drop is excessive. NOTE: Adjust the regulated pressure under flow conditions while accessory is being used.
8	Prolonged excessive use of air	Decrease amount of air usage.
9	Compressor is not large enough for accessory	Check the accessory air requirement. If it is higher than the CFM or pressure supplied by your air compressor, a larger compressor is needed to operate accessory.
10	Hole in air hose	Replace air hose.
11	Check valve restricted	Contact a DEWALT factory service center or a DEWALT authorized service center.
12	Air leaks	Tighten fittings.
13	Regulator is damaged	Replace.
14	Motor overload protection switch has tripped	See Motor Overload under <i>Features</i> .

CODE	POSSIBLE CAUSE	POSSIBLE SOLUTION
15	Extension cord is wrong length or gauge	Check for proper gauge wire and cord length. See Extension Cords under <i>Installation</i> .
16	Loose electrical connections	Contact a DEWALT factory service center or a DEWALT authorized service center.
17	Possible defective motor.	Contact a DEWALT factory service center or a DEWALT authorized service center.
18	Fuse blown, circuit breaker tripped	<ol style="list-style-type: none"> 1. Check fuse box for blown fuse and replace as necessary. Reset circuit breaker. Do not use a fuse or circuit breaker with higher rating than that specified for your particular branch circuit. 2. Check for proper fuse. Use only a time delay fuse. 3. Check for low voltage conditions and/or proper extension cord. 4. Disconnect the other electrical appliances from circuit or operate the compressor on its own branch circuit.
19	Tank pressure exceeds pressure switch cut-in pressure	Motor will start automatically when tank pressure drops below cut-in pressure of pressure switch.

Compresor de aire D2002M

- | | |
|---|-----------------------------------|
| A. Interruptor de On(I)/Off(O) | E. Conectores rápidos universales |
| B. Manómetro del tanque | F. Válvula de seguridad |
| C. Manómetro (medidor de presión) de salida | G. Válvula de drenaje |
| D. Regulador | H. Enrollacable eléctrico |
| | I. Válvula de control |

Especificaciones de la Bomba y el Motor

Motor universal sin mantenimiento

Voltaje: 120V, una sola fase

Requisito mínimo para el circuito de derivación: 15 A

Fusible de tipo acción retardada

Especificaciones

MODELO	D2002M
CAPACIDAD DEL TANQUE DE AIRE (LITROS)	22,7 (6 galón)
PRESIÓN DE ARRANQUE APROXIMADA	120 psi
PRESIÓN DE CORTE APROX.	150 psi
SCFM A 90 PSI	*2,6
* Probado según la norma ISO 1217	

FIG. 1

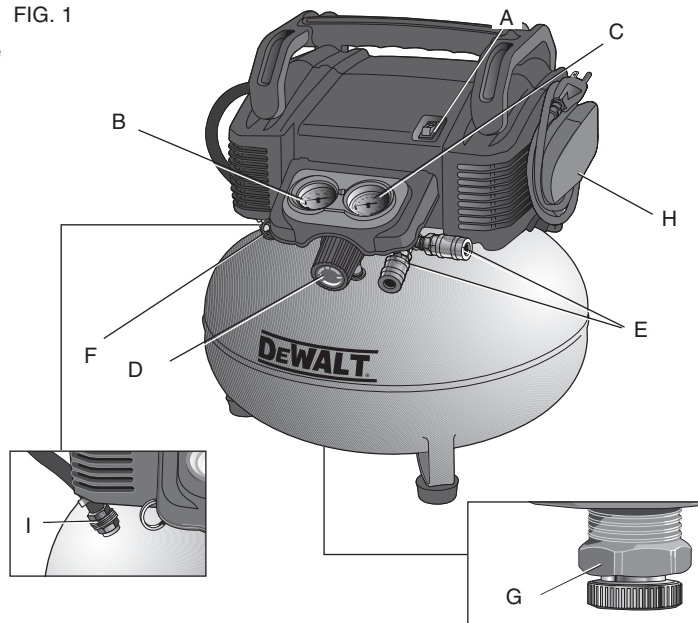

Definiciones: Normas de seguridad

Las siguientes definiciones describen el nivel de gravedad de cada advertencia. Lea el manual y preste atención a estos símbolos.

⚠ **PELIGRO:** indica una situación de peligro inminente que, si no se evita, **provocará la muerte o lesiones graves.**

⚠ **ADVERTENCIA:** Indica una situación de peligro potencial que, si no se evita, **podría provocar la muerte o lesiones graves**

⚠ **ATENCIÓN:** Indica una situación de peligro potencial que, si no se evita, **puede provocar lesiones leves o moderadas.**

AVISO: Se refiere a una práctica no **relacionada a lesiones corporales** que de no evitarse **puede resultar en daños a la propiedad.**

Instrucciones de seguridad importantes

⚠ **ADVERTENCIA:** No opere esta unidad hasta que haya leído y comprendido este manual de instrucciones de seguridad, operación y mantenimiento.

GUARDE ESTAS INSTRUCCIONES



⚠ PELIGRO: RIESGO DE EXPLOSIÓN O INCENDIO

¿QUÉ PUEDE SUCEDER?

- Es normal que los contactos eléctricos dentro del motor y el interruptor de presión produzcan chispas.
- Si las chispas eléctricas del compresor entran en contacto con vapores inflamables, pueden encenderse, provocando un incendio o una explosión.

CÓMO EVITARLO

- Opere siempre el compresor en un área bien ventilada libre de materiales combustibles, gasolina o vapores de solventes.
- Si se pulverizan materiales inflamables, ubique el compresor al menos a 6,1 m (20 pies) del área de pulverización. Se puede necesitar manguera adicional.
- Guarde los materiales inflamables en lugar seguro lejos del compresor.

- Restringir cualquiera de las aberturas de ventilación del compresor puede producir un sobrecalentamiento grave y podría provocar un incendio.
- Nunca coloque objetos contra o sobre el compresor.
- Opere el compresor en un lugar abierto con una distancia de al menos 30,5 cm (12 pulg.) a cualquier pared u obstrucción que pudiera restringir el flujo de aire fresco a las aberturas de ventilación.
- Opere el compresor en un área limpia, seca y bien ventilada. No opere la unidad dentro de la casa o en un área muy cerrada.
- El funcionamiento sin atención de este producto podría provocar lesiones personales o daños a la propiedad. Para disminuir el riesgo de incendio, no permita que el compresor funcione sin que alguien lo controle.
- Permanezca siempre controlando el producto cuando está en funcionamiento.
- Siempre apague y desenchufe la unidad cuando no esté en uso.



▲ PELIGRO: RIESGO RESPIRATORIO (ASFIXIA)

¿QUÉ PUEDE SUCEDER?

- El aire comprimido que sale de su compresor no es seguro para respirarlo. El flujo de aire puede contener monóxido de carbono, vapores tóxicos o partículas sólidas del tanque de aire. Respirar estos contaminantes puede provocar lesiones graves o la muerte.
- La exposición a productos químicos en el polvo producido por las herramientas eléctricas al lijar, aserrar, esmerilar, taladrar y otras actividades de la construcción puede ser peligrosa.
- Los materiales pulverizados como pintura, solventes para pinturas, removedor de pintura, insecticidas y herbicidas pueden contener vapores dañinos y venenos.

CÓMO EVITARLO

- El aire que se obtiene directamente del compresor no se debe usar nunca para consumo humano. El compresor no incluye equipo de seguridad en línea y filtros adecuados para consumo humano.
- Trabaje en un área con buena ventilación cruzada. Lea y siga las instrucciones de seguridad que se proveen en la etiqueta o en la ficha técnica de los materiales que está utilizando. Siempre utilice equipamiento de seguridad certificado: protección respiratoria aprobada por NIOSH/OSHA o una mascarilla facial adecuada diseñada para usar para los fines que usted requiere.



⚠ ADVERTENCIA: RIESGO DE EXPLOSIÓN

Tanque de aire: El 26 de febrero de 2002, la Comisión de Seguridad para Productos de Consumo de los Estados Unidos publicó el Comunicado # 02-108 sobre la seguridad en los tanques de compresores de aire:

Los tanques receptores de los compresores de aire no tienen una vida útil infinita. La vida útil del tanque depende de diversos factores, incluyendo las condiciones de operación, las condiciones ambientales, la instalación debida del mismo, modificaciones realizadas en el campo y el nivel de mantenimiento que reciba. Es difícil prever cuál será el efecto exacto de estos factores sobre la vida útil del tanque receptor de aire.

Si no se siguen procedimientos de mantenimiento debidos, la corrosión interna de la pared interior del tanque receptor de aire puede causar una ruptura imprevista en el tanque de aire, lo que hará que el aire presurizado escape con fuerza y repentinamente, pudiendo lesionar al usuario.

El tanque de su compresor de aire debe ser dado de baja al final del año que aparece en la etiqueta de advertencia de su tanque.

Las siguientes condiciones pueden llevar a debilitar el tanque de aire y ocasionar la explosión violenta del mismo:

¿QUÉ PUEDE SUCEDER?

- No drenar correctamente el agua condensada del tanque de aire, que provoca óxido y adelgazamiento del tanque de aire de acero.

CÓMO EVITARLO

- Drene el tanque diariamente o luego de cada uso. Si un tanque de aire presenta una pérdida, reemplácelo inmediatamente con un tanque nuevo o reemplace todo el compresor.

- Modificaciones o intento de reparación del tanque de aire.
- Nunca perfore, suelde o haga ninguna modificación al tanque de aire o a sus elementos. Nunca intente reparar un tanque de aire dañado o con pérdidas. Reemplácelo con un tanque de aire nuevo.
- Las modificaciones no autorizadas de la válvula de seguridad o cualquier otro componente que controle la presión del tanque.
- El tanque está diseñado para soportar determinadas presiones de operación. Nunca realice ajustes ni sustituya piezas para cambiar las presiones de operación fijadas en la fábrica.

Elementos y accesorios:

- Exceder las indicaciones de presión para las herramientas neumáticas, las pistolas pulverizadoras, los accesorios neumáticos, los neumáticos y otros artículos inflables puede hacer que exploten o revienten, y puede provocar lesiones graves.
- Siga la recomendación del fabricante del equipo y nunca exceda el nivel máximo de presión aceptable para los elementos. Nunca utilice el compresor para inflar objetos pequeños de baja presión, tales como juguetes de niños, pelotas de fútbol o de basquetbol, etc.

- El inflado excesivo de los neumáticos podría causar lesiones graves y daño a la propiedad.
 - Utilice un medidor de presión de neumáticos para controlar la presión de éstos antes de cada uso y mientras los infla; observe el flanco para ver la presión correcta del neumático.
- NOTA:** Los tanques de aire, los compresores y el equipo similar que se usa para inflar neumáticos pueden llenar neumáticos pequeños con mucha rapidez. Ajuste el regulador de presión en el suministro de aire a un valor que no supere el de la presión del neumático. Agregue aire en forma gradual y use con frecuencia el medidor de presión de neumáticos para evitar inflarlos.



⚠ **ADVERTENCIA: RIESGO DE DESCARGA ELÉCTRICA**

¿QUÉ PUEDE SUCCEDER?

- Su compresor de aire funciona con electricidad. Como cualquier otro mecanismo que funciona con electricidad, si no se lo utiliza correctamente puede provocar descargas eléctricas.

CÓMO EVITARLO

- Nunca haga funcionar el compresor al aire libre cuando está lloviendo o en condiciones de humedad.
- Nunca haga funcionar el compresor sin las cubiertas de protección o si están dañadas.

- Que personal no calificado intente realizar reparaciones puede provocar lesiones graves o muerte por electrocución.
- Cualquier cableado eléctrico o las reparaciones requeridas para este producto deben ser realizadas por un Centro de servicio de fábrica DEWALT o un centro de mantenimiento autorizado DEWALT de acuerdo con los códigos eléctricos nacionales y locales.
- **Puesta a tierra:** La no colocación de la puesta a tierra adecuada para este producto puede provocar lesiones graves o muerte por electrocución. **Consulte las Instrucciones de Conexión a tierra** en *Instalación*.
- Asegúrese de que el circuito eléctrico al que se conecta el compresor suministre la conexión a tierra adecuada, el voltaje adecuado y el fusible de protección adecuado.



⚠ ADVERTENCIA: RIESGO DE OBJETOS DESPEDIDOS

¿QUÉ PUEDE SUCEDER?

- La corriente de aire comprimido puede provocar lesiones en los tejidos blandos de la piel expuesta y puede impulsar suciedad, astillas, partículas sueltas y objetos pequeños a gran velocidad, que pueden producir daños en la propiedad y lesiones personales.

CÓMO EVITARLO

- Utilice siempre equipo de seguridad certificado: anteojos de seguridad ANSI Z87.1 (CAN/CSA Z94.3) con protección lateral al usar el compresor.
- Nunca apunte ninguna boquilla ni pulverizador a ninguna parte del cuerpo o a otras personas o animales.
- Apague siempre el compresor y drene la presión de la manguera de aire y del tanque de aire antes de intentar hacer mantenimiento, conectar herramientas o accesorios.



⚠ ADVERTENCIA: RIESGO DE SUPERFICIES CALIENTES

¿QUÉ PUEDE SUCEDER?

- Tocar metal expuesto como el cabezal del compresor, el cabezal del motor, el escape del motor, o los tubos de salida puede provocar quemaduras graves.

CÓMO EVITARLO

- Nunca toque ninguna parte metálica expuesta del compresor durante o inmediatamente después de su funcionamiento. El compresor continuará caliente durante varios minutos después de su funcionamiento.
- No toque las cubiertas protectoras ni intente realizar mantenimiento hasta que la unidad se haya enfriado.



⚠ **ADVERTENCIA: RIESGO POR PIEZAS MÓVILES**

¿QUÉ PUEDE SUCCEDER?

- Las piezas móviles como la polea, el volante y la correa pueden provocar lesiones graves si entran en contacto con usted o con sus ropas.

CÓMO EVITARLO

- Nunca haga funcionar el compresor sin los protectores o cubiertas o si los mismos están dañados.
- Mantenga el cabello, la ropa y los guantes alejados de las piezas en movimiento. Las ropas holgadas, las joyas o el cabello largo pueden quedar atrapados en las piezas móviles.
- Los orificios de ventilación pueden cubrir piezas en movimiento, por lo que también se deben evitar.
- Cualquier reparación requerida por este producto debe ser realizada por un centro de servicio de fábrica DEWALT o un centro de servicio autorizado DEWALT.

- Intentar hacer funcionar el compresor con partes dañadas o faltantes, o intentar reparar el compresor sin las cubiertas protectoras puede exponerlo a piezas móviles lo que puede provocar lesiones graves.



⚠ **ADVERTENCIA: RIESGO DE OPERACIÓN INSEGURA**

¿QUÉ PUEDE SUCCEDER?

- La operación insegura de su compresor de aire podría producir lesiones graves o la muerte, a usted mismo o a otras personas.

CÓMO EVITARLO

- Revise y comprenda todas las instrucciones y advertencias de este manual.
- Familiarícese con la operación y los controles del compresor de aire.
- Mantenga el área de operaciones libre de personas, mascotas y obstáculos.
- Mantenga a los niños alejados del compresor de aire en todo momento.
- No opere el producto cuando esté cansado o bajo la influencia de alcohol o drogas. Manténgase alerta en todo momento.
- Nunca anule las características de seguridad de este producto.
- Equipe el área de operaciones con un extintor de incendios.
- No opere la máquina si faltan piezas, si éstas están rotas o si no son las autorizadas.



⚠ **ADVERTENCIA: RIESGO DE CAÍDAS**

¿QUÉ PUEDE SUCCEDER?

- Un compresor portátil se puede caer de una mesa, banco o techo, provocando daños al compresor y puede producir lesiones graves o la muerte del operador.

CÓMO EVITARLO

- Opere siempre el compresor en una posición estable y segura para evitar que la unidad se mueva accidentalmente. Nunca opere el compresor sobre un techo u otra ubicación elevada. Utilice una manguera de aire adicional para alcanzar las ubicaciones elevadas.



⚠ **ATENCIÓN: RIESGO POR RUIDOS**

¿QUÉ PUEDE SUCCEDER?

- En determinadas condiciones y según el período de uso, el ruido provocado por este producto puede originar pérdida de audición.

CÓMO EVITARLO

- Siempre utilice protección auditiva durante el uso.

**CONSERVE ESTAS INSTRUCCIONES
PARA FUTURAS CONSULTAS**

CARACTERÍSTICAS

INTERRUPTOR DE ON(I)/OFF(O)

Coloque este interruptor (A) en la posición ON para suministrar energía automática al interruptor de presión y en OFF para cortar la energía al final de cada uso.

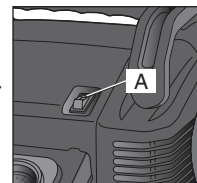

INTERRUPTOR DE PRESIÓN (NO DEMOSTRADO)

El interruptor de presión arranca automáticamente el motor cuando la presión del tanque de aire cae por debajo de la **presión de arranque** fijada en fábrica. Detiene el motor cuando la presión del tanque de aire alcanza la **presión de corte** fijada en fábrica.

VÁLVULA DE SEGURIDAD

Si el interruptor de presión no apaga el compresor de aire en su punto de presión de corte, la válvula de seguridad (F) protegerá contra la presión alta saltando a la presión fijada en fábrica (ligeramente mayor que la fijada para el corte del interruptor de presión).

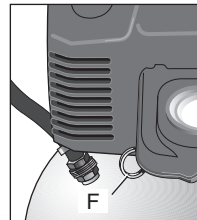

VÁLVULA DE CONTROL

Cuando el compresor de aire está funcionando, la válvula de control (I) está abierta, permitiendo al aire comprimido entrar al tanque de aire. Cuando el compresor de aire alcanza la presión de corte, la válvula de control se cierra, permitiendo que la presión de aire se conserve dentro del tanque de aire.

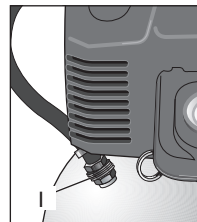

Español

MANÓMETRO (MEDIDOR DE PRESIÓN) DEL TANQUE

El manómetro (medidor de presión) del tanque (B) indica la presión de aire de reserva en el tanque.

MANÓMETRO (MEDIDOR DE PRESIÓN) DE SALIDA

El manómetro (medidor de presión) de salida (C) indica la presión del aire disponible en la salida del regulador.

Esta presión la controla el regulador y es siempre menor que o igual a la presión del tanque.

REGULADOR

El regulador (D) controla la presión de aire que indica el manómetro de salida. Gire la perilla en el sentido de las agujas del reloj para aumentar la presión y en el sentido contrario a las agujas del reloj para disminuir la presión.

CONECTORES RÁPIDOS UNIVERSALE

El conector rápido universal (E) acepta los tres estilos más populares de enchufes de conexión rápida: Industrial, para automóviles y ARO.

VÁLVULA DE DRENAJE

La válvula de drenaje (G) está ubicada en la base del tanque de aire y se utiliza para drenar la condensación al terminar cada etapa de uso. Consulte **Drenar el tanque de aire** en la sección *Mantenimiento*.

SISTEMA DE ENFRIAMIENTO

Este compresor tiene un sistema de enfriamiento de diseño avanzado. Es normal que este ventilador sople aire a través de los orificios de ventilación en cantidades importantes. El sistema de enfriamiento está funcionando cuando se expulsa aire.

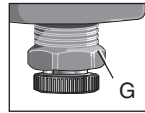
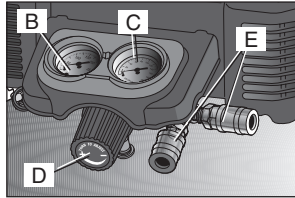

BOMBA DEL COMPRESOR DE AIRE

La bomba comprime el aire en el tanque de aire. No hay aire para trabajar hasta que el compresor no ha elevado la presión del tanque de aire por encima de la requerida en la salida de aire.

PROTECTOR DE SOBRECARGA DEL MOTOR

El motor tiene un protector de sobrecarga termal de reposición automática. Si el motor se recalienta por alguna razón, el protector de sobrecarga apagará el motor. Se debe permitir que el motor se enfríe antes de volver a encenderlo. El compresor arrancará automáticamente después de que se enfríe el motor.

INSTALACIÓN

Ensamblaje

INSTALACIÓN DE LAS MANGUERAS

⚠ ADVERTENCIA: *Riesgo de operación insegura. Sostenga la manguera firmemente con las manos al instalarla o desconectarla para evitar la desconexión repentina de la manguera.*

1. Asegúrese de que el manómetro regulado marque 0 psi.
2. Tome la manguera por el enchufe de conexión rápida y empuje el enchufe en el conector rápido (E).
3. Tome la manguera y tire de ella para asegurarse de que el acople esté bien colocado.

DESCONEXIÓN DE LAS MANGUERAS

⚠ ADVERTENCIA: *Riesgo de operación insegura. Sostenga la manguera firmemente con las manos al instalarla o desconectarla para evitar la desconexión repentina de la manguera.*

1. Asegúrese de que el manómetro regulado marque 0 psi.
2. Del conector rápido, tire el acople hacia atrás para liberar el enchufe de conexión rápida de la manguera.

Instrucciones de conexión a tierra

⚠ **ADVERTENCIA:** Riesgo de descarga eléctrica. En el caso de cortocircuito, la puesta a tierra reduce el riesgo de descarga eléctrica al proveer un cable de escape para la corriente eléctrica. Este compresor de aire debe estar correctamente conectado a tierra.

El compresor de aire portátil está equipado con un cable que tiene un cable a tierra con el enchufe a tierra apropiado.

1. El juego de cable y enchufe (J) de esta unidad tiene una pata a tierra (L). Este enchufe **SE DEBE** usar con un tomacorriente con puesta a tierra (K).

IMPORTANTE: El tomacorriente que se utiliza debe estar instalado y puesto a tierra de acuerdo con todos los códigos y ordenanzas locales.

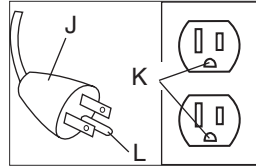

2. Asegúrese de que el tomacorriente que se utiliza tenga la misma configuración que el enchufe a tierra. **NO UTILICE UN ADAPTADOR.**
3. Inspeccione el enchufe y el cable cada vez que vaya a utilizarlo. No lo utilice si hay señales de daño.
4. Si no se comprenden completamente estas instrucciones de puesta a tierra, o si tiene dudas sobre si el compresor está puesto a tierra correctamente, haga que un electricista calificado controle la instalación.

⚠ **PELIGRO: RIESGO DE DESCARGA ELÉCTRICA. UNA PUESTA A TIERRA INCORRECTA PUEDE PROVOCAR UNA DESCARGA ELÉCTRICA.**

- No modifique el enchufe provisto. Si no coincide con el tomacorriente disponible, un electricista calificado debe instalar un tomacorriente apropiado.

- Las reparaciones del cable o del enchufe deben ser realizadas por un electricista calificado.

Cables prolongadores

Si se debe utilizar un cable prolongador, asegúrese de que sea:

- La extensión eléctrica de 3 conductores, tenga un enchufe de conexión a tierra de 3 hojas, y que exista un receptáculo que acepte el enchufe del producto.
- Esté en buenas condiciones.
- No más largo que 15,2 m (50 pies).
- Sea calibre 14 (AWG) o mayor. (La capacidad de los cables se incrementa a medida que su número ordinal decrece. También pueden usarse calibres 12 y 10 AWG. **NO USE** 16 NI 18 AWG).

Voltaje y protección del circuito

Consulte el voltaje y los requisitos mínimos del circuito de derivación en la sección *Especificaciones de la Bomba y el Motor*.

⚠ **ATENCIÓN:** Ciertos compresores de aire se pueden operar mediante un circuito de 15 A si se cumplen las siguientes condiciones.

- El suministro de voltaje al circuito debe cumplir con el Código de Electricidad Nacional.
- El circuito no se utiliza para cubrir ninguna otra necesidad de electricidad.
- Los cables prolongadores cumplen con las especificaciones.
- El circuito está equipado con un disyuntor de 15 A mínimo o un fusible de acción retardada de 15 A. **NOTA:** Si el compresor está conectado a un circuito protegido con fusibles, utilice únicamente fusibles de acción retardada. Los fusibles de acción retardada deben estar marcados "D" en Canadá y "T" en EE.UU.

Si no se puede cumplir alguna de las condiciones indicadas anteriormente, o si el funcionamiento del compresor provoca repetidas interrupciones de energía, puede ser necesario hacerlo funcionar con un circuito de 20 A. No es necesario cambiar el cable.

Compatibilidad

Las herramientas neumáticas y los accesorios que funcionan con el compresor deben ser compatibles con productos a base de petróleo. Si sospecha que un material no es compatible con productos del petróleo se requiere un filtro de línea de aire que elimine la humedad y el vapor de aceite en el aire comprimido.

NOTA: Utilice siempre un filtro de línea de aire para eliminar la humedad y el vapor de aceite al pulverizar pintura.

Lugar

Coloque el compresor de aire en un área limpia, seca y bien ventilada a una distancia de al menos 30,5 cm (12 plug.) de la pared o cualquier obstrucción que interfieran con el flujo de aire. Mantenga el compresor alejado de áreas que tengan suciedad y/o humo volátil en la atmósfera. Estas impurezas pueden atascar el filtro de entrada y las válvulas, provocando un funcionamiento ineficiente.

La bomba y la cubierta del compresor de aire están diseñadas para permitir un enfriamiento correcto. Las aberturas de ventilación del compresor son necesarias para mantener la temperatura de operación correcta. No coloque trapos u otros recipientes sobre o cerca de estas aberturas.

Coloque el compresor de aire en una superficie plana apoyado en las patas de goma.

CONSIDERACIONES SOBRE EL RUIDO

Consulte a las autoridades locales sobre los niveles de ruido aceptables en su zona. Para disminuir el ruido excesivo, utilice soportes antivibratorios o silenciadores, reubique la unidad o construya cerramientos completos o tabiques divisorios. Póngase en contacto con un centro de mantenimiento DEWALT.

ELÉCTRICAS

Consulte todas las instrucciones de seguridad antes de utilizar la unidad. Observe las instrucciones de seguridad del cable prolongador, de ser necesario. Siempre mueva el interruptor de Encendido/ Apagado (A) a la posición de Apagado (OFF) antes de quitar el enchufe del tomacorriente.

TRANSPORTE

Al transportar el compresor en un vehículo, remolque, etc., asegúrese de que el tanque se haya drenado y que la unidad esté asegurada y colocada. Maneje con cuidado para evitar que la unidad se incline en el vehículo. El compresor o los elementos circundantes se pueden dañar si el compresor se inclina.

TRASLADAR LA UNIDAD

Cuando transporte el compresor, tome el mango y llévalo tan cerca del cuerpo como sea posible.

⚠ ADVERTENCIA: Manténgase bien parado y sea cuidadoso cuando transporte el compresor para no perder el equilibrio.

PREPARACIÓN PARA EL USO

Lista de control previa a la puesta en marcha (Fig. 1)

1. Asegúrese de que el interruptor On/Off (A) está en la posición OFF.

2. Enchufe el cable eléctrico en el receptáculo apropiado del circuito de derivación. Consulte **Voltaje y protección del circuito** en la sección *Instalación*.
3. Asegúrese de que el tanque de aire se haya drenado, consulte **Drenar el tanque de aire** en la sección *Mantenimiento*.
4. Asegúrese de que la válvula de drenaje (G) esté cerrada.
5. Asegúrese de que la válvula de seguridad (F) funcione correctamente, consulte **Controlar la válvula de seguridad** en la sección *Mantenimiento*.
6. Gire la perilla del regulador (D) en sentido contrario a las agujas del reloj hasta que esté completamente cerrada. Asegúrese de que el manómetro regulado marque 0 psi.
7. Inspeccione visualmente la manguera de aire, reemplácela si es necesario.
8. Conecte la manguera y los accesorios.

⚠ **ADVERTENCIA:** *Riesgo de operación insegura. Sostenga la manguera firmemente con las manos al instalarla o desconectarla para evitar la desconexión repentina de la manguera.*

⚠ **ADVERTENCIA:** *Riesgo de operación insegura. No utilice los accesorios dañados o usados.*

⚠ **ADVERTENCIA:** *Riesgo de explosión. Demasiada presión de aire produce peligro de estallido. Controle el valor nominal máximo de presión del fabricante para las herramientas y los accesorios neumáticos. La presión de salida del regulador nunca debe exceder el valor máximo de presión.*

PROCEDIMIENTOS OPERATIVOS

⚠ **ADVERTENCIA:** *No opere esta unidad hasta que haya leído y comprendido este manual de instrucciones de seguridad, operación y mantenimiento.*

Puesta en marcha (Fig. 1)

1. Siga la **Lista de control previa a la puesta en marcha** en la sección *Preparación para el uso*.
2. Mueva el botón de On/Off a la posición ON y permita que se acumule presión en el tanque. El motor se detendrá cuando la presión del tanque alcance **la presión** de corte.

⚠ **ATENCIÓN:** *Riesgo de operación insegura. El aire comprimido de la unidad puede contener condensación de agua. No pulverice aire no filtrado sobre un artículo que podría dañarse con la humedad. Algunos dispositivos o herramientas neumáticas pueden requerir aire filtrado. Lea las instrucciones del dispositivo o la herramienta neumática.*

3. Ajuste el regulador (D) en la configuración deseada. Consulte el punto **Regulador** en la sección *Características*.

Apagado (Fig. 1)

- 1 Mueva el interruptor On/Off (A) hacia la posición OFF. **NOTA:** Si terminó de utilizar el compresor, siga los pasos 2 a 6.

NOTA: Cuando se apagó la unidad, es normal que se escuche un silbido breve que indica la salida de aire.

2. Gire la perilla del regulador (D) en sentido contrario a las agujas del reloj hasta que esté completamente cerrada. Asegúrese de que el manómetro regulado marque 0 psi.

3. Retire la manguera y los accesorios.

⚠ **ADVERTENCIA:** *Riesgo de operación insegura. Sostenga la manguera firmemente con las manos al instalarla o desconectarla para evitar la desconexión repentina de la manguera.*

4. Drene el tanque de aire, consulte **Drenar el tanque de aire** en la sección *Mantenimiento*. Asegúrese de que el manómetro regulado marque 0 psi.

NOTA: Siempre apague y desenchufe la unidad cuando no esté en uso.

⚠ ADVERTENCIA: *Riesgo de explosión. Drene el tanque de aire diariamente. El agua se condensará en el tanque de aire. Si no se drena, el agua corroerá y debilitará al tanque de aire provocando el riesgo de rotura del mismo.*

5. Deje enfriar el compresor.
6. Limpie el compresor de aire y guárdelo en un área segura, que no se congele.

MANTENIMIENTO

Se deben seguir los siguientes procedimientos cuando se realicen tareas de mantenimiento o servicio en el compresor de aire.

1. Asegúrese de que el interruptor On/Off esté en la posición OFF.
2. Retire el enchufe del compresor de aire del tomacorriente.
3. Drene el tanque de aire.
4. Deje enfriar el compresor de aire antes de comenzar las tareas de mantenimiento.

NOTA: Todos los sistemas de aire comprimido contienen piezas de mantenimiento (por ejemplo, aceite, filtros, separadores) que se reemplazan periódicamente. Estas piezas usadas pueden contener sustancias reguladas y se deben desechar conforme a las leyes y reglamentaciones locales, estatales y federales.

NOTA: Tome nota de las posiciones y ubicaciones de las piezas durante el desarmado para facilitar el reensamblaje.

NOTE: Cualquier tarea de mantenimiento no incluida en esta sección debe ser realizada por un centro de servicio de fábrica DEWALT o un centro de servicio autorizado DEWALT.

Tabla de mantenimiento

Procedimiento	Antes de cada uso	Diariamente o después de cada uso	Remítase a la etiqueta de advertencia del tanque
Controle la válvula de seguridad	X		
Drene el tanque de aire		X	
El tanque debe ser dado de baja			X ¹
1 - Para mayor información, llame al 1-800-4-DEWALT (1-800-433-9258)			

Controlar la válvula de seguridad

⚠ ADVERTENCIA: *Riesgo de explosión. Si la válvula de seguridad no trabaja correctamente, puede haber sobrepresurización, provocando la rotura del tanque de aire o una explosión.*

Antes de arrancar el compresor, tire del anillo de la válvula de seguridad para asegurarse de que la válvula de seguridad trabaja libremente. Si la válvula está atascada o no opera con facilidad, se la debe reemplazar con el mismo tipo de válvula.

Cómo drenar el tanque (Fig. 1)

⚠ ADVERTENCIA: *Riesgo de operación insegura. Los tanques de aire contienen aire de alta presión. Mantenga la cara y otras partes del cuerpo lejos de la salida del drenaje. Utilice anteojos de seguridad [(ANSI Z87.1(CAN/CSA Z94.3)], ya que al drenar se pueden desprender residuos hacia la cara.*

⚠ ADVERTENCIA: *Riesgo por ruidos. Utilice protección auditiva ANSI S12.6 (S3.19) , ya que el ruido del flujo de aire es alto durante el drenaje.*

NOTA: Todos los sistemas de aire comprimido generan condensación que se acumula en cualquier punto de drenaje (por ejemplo, tanques, filtro, posenfriadores, secadores). Esta condensación contiene aceite lubricante y/o sustancias que pueden estar reguladas y que se deben desechar conforme a las leyes y reglamentaciones locales, estatales y federales.

1. Asegúrese de que el interruptor On/Off esté en la posición OFF.
2. Gire la perilla del regulador contra el sentido del reloj para regular la presión de la salida a cero.
3. Remueva la herramienta neumática o el accesorio.
4. Tire del aro de la válvula de seguridad dejando purgar el aire del tanque hasta que este reduzca su presión aproximadamente a 20 psi. Suelte el aro de la válvula de seguridad.
5. Drene el agua contenida en el tanque de aire, abriendo la válvula de drenaje (G, sentido antihorario) ubicada en la base del tanque.

▲ ADVERTENCIA: *Riesgo de Explosión. Dentro del tanque se producirá condensación de agua. Si no drena, el agua lo corroerá y debilitará causando un riesgo de ruptura del tanque de aire.*

AVISO: *Riesgo de daño a la propiedad. Drene el agua del tanque de aire puede contener aceite y óxido, lo que puede provocar manchas.*

6. Una vez drenada el agua, cierre la válvula de drenaje (sentido horario). Ahora el compresor de aire podrá ser guardado.

NOTA: Si la válvula de drenaje fuera del tipo enchufe, elimine toda la presión de aire. La válvula podrá entonces ser extraída, limpiada y finalmente reinstalada.

ACCESORIOS

Los accesorios que se recomiendan para la herramienta están disponibles para la compra en su distribuidor local o en el centro de mantenimiento autorizado.

▲ ADVERTENCIA: *El uso de accesorios no recomendados para utilizar con esta herramienta puede resultar peligroso. Use solamente accesorios con una capacidad nominal igual o superior a la de la compresor de aire.*

Reparaciones

Para asegurar la SEGURIDAD y la CONFIABILIDAD del producto, las reparaciones, el mantenimiento y los ajustes deben ser realizados por un centro de servicio de fábrica DEWALT, un centro de servicio autorizado DEWalt u otro personal de mantenimiento calificado. Utilice siempre piezas de repuesto idénticas.

Para reparación y servicio de sus herramientas eléctricas, favor de dirigirse al Centro de Servicio más cercano

CULIACAN, SIN

Blvd.Emiliano Zapata 5400-1 Poniente
Col. San Rafael

(667) 717 89 99

GUADALAJARA, JAL

Av. La Paz #1779 - Col. Americana Sector Juárez

(33) 3825 6978

MEXICO, D.F.

Eje Central Lázaro Cárdenas No. 18
Local D, Col. Obrera

(55) 5588 9377

MERIDA, YUC

Calle 63 #459-A - Col. Centro

(999) 928 5038

MONTERREY, N.L.

Av. Francisco I. Madero 831 Poniente - Col. Centro

(818) 375 23 13

PUEBLA, PUE

17 Norte #205 - Col. Centro

(222) 246 3714

QUERETARO, QRO

Av. San Roque 274 - Col. San Gregorio

(442) 2 17 63 14

SAN LUIS POTOSI, SLP

Av. Universidad 1525 - Col. San Luis

(444) 814 2383

TORREON, COAH

Blvd. Independencia, 96 Pte. - Col. Centro

(871) 716 5265

VERACRUZ, VER

Prolongación Díaz Mirón #4280 - Col. Remes

(229) 921 7016

VILLAHERMOSA, TAB

Constitución 516-A - Col. Centro

(993) 312 5111

PARA OTRAS LOCALIDADES:**Si se encuentra en México, por favor llame al (55) 5326 7100****Si se encuentra en U.S., por favor llame al****1-800-433-9258 (1-800 4-DEWALT)**

Para servicio y ventas consulte
"HERRAMIENTAS ELECTRICAS"
 en la sección amarilla.

**GLOSARIO****CFM:** Pies cúbicos por minuto.**PSI:** Libras por pulgada cuadrada; una unidad de medida de presión.**SCFM:** pies cúbicos estándar por minuto; unidad de medida de suministro de aire.

Certificación de código: Los productos que tienen una o más de las indicaciones siguientes: UL[®], CUL, CULUS, ETL[®], CETL, CETLUS han sido evaluados por los laboratorios de seguridad independientes certificados de OSHA y cumplen los estándares de seguridad de cuya aplicación corresponda.

* *UL[®] es una marca registrada de Underwriters Laboratories y ETL[®] es una marca registrada de Electrical Testing Laboratories.*

Presión de arranque: Mientras el motor está apagado, la presión del tanque de aire cae cuando utiliza un accesorio. Cuando la presión del tanque baja a determinado nivel el motor volverá a encenderse automáticamente. La presión baja en la cual el motor se vuelve a encender automáticamente se llama presión de arranque.

Presión de corte: Cuando se enciende o cuando comienza a funcionar un compresor de aire, comienza a elevarse la presión del aire en el tanque de aire. Se eleva hasta determinada presión antes de que el motor se apague automáticamente, protegiendo a su tanque de aire de una presión de aire mayor a su capacidad. La presión alta en la cual el motor se apaga se llama **presión** de corte.

Circuito de derivación: Es el circuito que lleva electricidad del tablero eléctrico al tomacorriente.

Factor de trabajo: Esta bomba del compresor de aire puede funcionar en forma continua. Sin embargo, para prolongar la vida útil del compresor de aire, se recomienda que se mantenga un promedio entre un 50% y un 75% de factor de trabajo, por lo que la bomba del compresor de aire no debe funcionar más de 30 a 45 minutos en una hora dada.

Guía de detección de problemas

Esta sección proporciona una lista de las fallas que se presentan con mayor frecuencia, sus causas y las medidas correctivas correspondientes. El operador o el personal de mantenimiento pueden llevar a cabo algunas de estas acciones correctivas, pero es posible que otras necesiten la asistencia de un técnico DEWALT calificado o de su distribuidor.

Problema	Código
Presión excesiva en el tanque de aire: la válvula de seguridad salta	1, 2
Pérdidas de aire	3
Pérdidas de aire en el tanque de aire o en las soldaduras del tanque de aire	4
Pérdidas de aire entre el cabezal y la placa de la válvula	5
Pérdidas de aire de la válvula de seguridad	6
Ruido de golpeteo	6
La lectura de la presión en el manómetro regulado cae cuando se usa un accesorio	7
El compresor no suministra suficiente aire para operar los accesorios	8, 9, 10, 11, 12
La perilla del regulador tiene una pérdida constante de aire	13
El regulador no cierra la salida de aire	13
El motor no funciona	14, 15, 16, 17, 18, 19

Códigos de detección de problemas

CÓDIGO	CAUSA POSIBLE	SOLUCIÓN POSIBLE
1	El interruptor de presión no apaga el motor cuando el compresor alcanza la presión de corte.	Ubique el interruptor On/Off en la posición OFF, si la unidad no se apaga comuníquese con un centro de servicio de fábrica DEWALT o con un centro de servicio autorizado DEWALT.
2	El valor de “corte” del interruptor de presión es demasiado alto	Comuníquese con un centro de servicio autorizado DEWALT.
3	Las conexiones de los tubos no están bien ajustadas.	Ajuste las conexiones en los lugares donde sienta escapes de aire. Controle las conexiones con una solución de agua jabonosa. No ajuste demasiado.

CÓDIGO	CAUSA POSIBLE	SOLUCIÓN POSIBLE
4	Tanque de aire defectuoso	Se debe reemplazar el tanque de aire. No repare la pérdida. ▲ ADVERTENCIA: <i>Riesgo de explosión. No perforo, suelde ni modifique el tanque de aire o el mismo se debilitará. El tanque de aire se puede romper o explotar.</i>
5	Sellos de pérdidas	Comuníquese con un centro de servicio autorizado DEWALT.
6	Válvula de seguridad defectuosa	Opere la válvula de seguridad manualmente tirando del anillo. Si la válvula aún pierde, debe ser reemplazada.
7	El regulador no está correctamente ajustado para el uso de un accesorio	Es normal que se presente alguna caída de presión cuando se usa un accesorio, ajuste el regulador como se indica en Regulador en la sección <i>Características</i> si la caída es excesiva. NOTA: Ajuste la presión regulada bajo condiciones de flujo mientras se usa el accesorio.
8	Uso excesivo y prolongado de aire	Disminuya el uso de aire.
9	El compresor no es lo suficientemente grande para el accesorio	Controle los requisitos de aire del accesorio. Si es mayor que el flujo de aire o la presión provista por su compresor de aire, necesita un compresor más grande para operar el accesorio.
10	Agujero en la manguera de aire	Reemplace la manguera de aire.
11	Válvula de control restringida	Comuníquese con un centro de servicio autorizado DEWALT.
12	Pérdidas de aire	Ajuste las conexiones.
13	El regulador está dañado	Reemplácelo
14	Se activó el interruptor de sobrecarga del motor	Consulte Sobrecarga del motor en la sección <i>Características</i> .

CÓDIGO	CAUSA POSIBLE	SOLUCIÓN POSIBLE
15	El cable prolongador es de longitud o calibre incorrectos	Verifique el calibre del conductor y la longitud del cable adecuados. Consulte Cables prolongadores en la sección <i>Instalación</i> .
16	Conexiones eléctricas flojas	Comuníquese con un centro de servicio autorizado DEWALT.
17	Posible motor o capacitor de arranque defectuosos	Comuníquese con un centro de servicio autorizado DEWALT.
18	Fusible quemado, interruptor automático activado	<ol style="list-style-type: none"> 1. Controle si hay algún fusible quemado en la caja de fusibles y reemplácelo de ser necesario. Reinicie el interruptor automático. No utilice un fusible o un interruptor automático de valor mayor al especificado para su circuito de derivación en particular. 2. Verifique si el fusible es correcto. Utilice solamente un fusible de acción retardada. 3. Verifique si hay bajo voltaje y/o si el cable prolongador es el adecuado. 4. Desconecte los otros artefactos eléctricos del circuito u opere el compresor sobre su propio circuito de derivación.

CÓDIGO	CAUSA POSIBLE	SOLUCIÓN POSIBLE
19	La presión del tanque excede la presión de arranque del interruptor de presión	El motor arrancará en forma automática cuando la presión del tanque descienda por debajo de la presión de arranque del interruptor de presión.

Compressor de ar D2002M

- A. Interruptor Liga (I)/Desliga (O)
- B. Medidor da pressão (manômetro) do tanque de ar
- C. Manômetro da pressão de saída
- D. Regulador de pressão
- E. Conjunto de conectores rápidos universais
- F. Válvula de segurança
- G. Válvula de drenagem
- H. Enrolador de fio
- I. Válvula de controle

Especificações da bomba e do motor

Motor universal não exigindo manutenção
Voltagem: de fase única 120 V
Valor mínimo do circuito de derivação: 15 A
Tipo de fusível: ação retardada

Especificações

MODELO	D2002M
CAPACIDADE DO TANQUE DE AR	22,7 litros (6 galões)
PRESSÃO DE ARRANQUE APROXIMADA	120 psi
PRESSÃO DE CORTE APROXIMADA	150 psi
SCFM @ 90 PSI	*2,6
*Testado segundo a norma ISO 1217	

FIG. 1

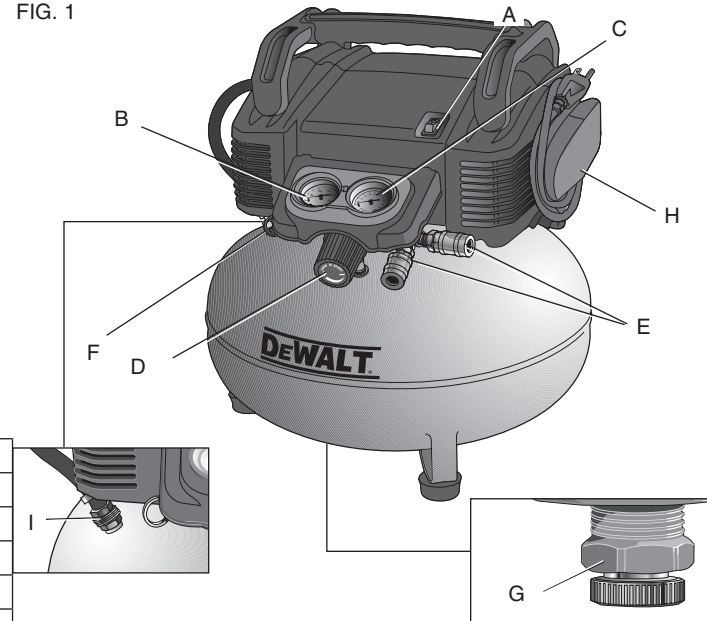

Definições: Diretrizes de Segurança

As definições abaixo apresentadas descrevem o grau de gravidade correspondente a cada palavra de advertência. Leia cuidadosamente o manual e preste atenção a estes símbolos.

⚠ PERIGO: Indica uma situação de risco iminente que, se não for evitada, resultará em morte ou ferimentos graves.

⚠ ATENÇÃO: Indica uma situação de risco potencial que, se não evitada, pode resultar em morte ou ferimentos graves.

⚠ CUIDADO: Indica uma situação de risco potencial que, se não evitada, poderá resultar em ferimentos leves ou moderados.

AVISO: Indica uma prática **não relacionada com danos físicos** que, caso não seja evitada, **pode** resultar em **danos materiais**.

Instruções de segurança importantes

⚠ ATENÇÃO: Não opere este aparelho antes de ter lido e compreendido este manual de instruções de segurança, operação e manutenção.

GUARDE ESTAS INSTRUÇÕES



⚠ PERIGO: RISCO DE EXPLOSÃO OU INCÊNDIO

O QUE PODE ACONTECER

- É normal que os contatos elétricos dentro do motor e o interruptor de pressão produzam faíscas.
- Se as faíscas elétricas produzidas pelo compressor entram em contato com vapores inflamáveis, elas podem se inflamar e provocar um incêndio ou uma explosão.

COMO EVITAR

- Opere sempre o compressor em uma área bem ventilada livre de materiais combustíveis, gasolina ou vapores de solventes.
- Se você estiver pulverizando substâncias inflamáveis, posicione o compressor a uma distância de pelo menos 6,1 m (20 pés) da área de pulverização. Talvez você precise de uma mangueira de maior comprimento.
- Guarde os materiais inflamáveis longes do compressor em um lugar seguro.

- Nunca obstrua as aberturas de ventilação do compressor, pois isto poderia causar um superaquecimento sério do aparelho e provocar um incêndio.
- Nunca coloque objetos encostados no compressor ou em cima dele.
- Opere o compressor em uma área aberta com uma distância mínima de pelo menos 30,5 cm (12") de paredes ou obstruções que poderiam limitar o fluxo de ar fresco pelas aberturas de ventilação.
- Opere o compressor em uma área limpa, seca e bem ventilada. Não opere o aparelho dentro de casa ou em uma área confinada.
- Esteja sempre presente quando o aparelho estiver em funcionamento.
- Sempre desligue o aparelho e retire-o da corrente elétrica quando não estiver em uso.
- Fique sempre perto do aparelho quando ele estiver em funcionamento para evitar o risco de danos físicos e materiais. Para diminuir o risco de incêndio, não permita que o compressor funcione sem que você esteja presente.



▲ PERIGO: RISCO DE PROBLEMA RESPIRATÓRIO (ASFIXIA)

O QUE PODE ACONTECER

- O ar comprimido que sai do compressor não é seguro para ser respirado. O fluxo de ar pode conter monóxido de carbono, vapores tóxicos ou partículas sólidas que saem do tanque de ar. Respirar estes contaminantes pode provocar lesões graves ou a morte.
- A exposição às substâncias químicas presentes no pó produzido pelas ferramentas elétricas de lixar, serrar, esmerilhar, perfurar e outras atividades de construção pode ser perigosa.
- Os materiais pulverizados como, por exemplo, tinta, solventes e removedores de tinta, inseticidas e herbicidas podem conter vapores nocivos e venenos.

COMO EVITAR

- Nunca use o ar que sai diretamente do compressor para consumo humano. O compressor não está equipado de filtros nem de equipamentos de segurança adequados para consumo humano.
- Trabalhe sempre em uma área com boa ventilação cruzada. Leia e siga as instruções de segurança fornecidas na etiqueta ou na ficha técnica dos produtos que você está pulverizando. Sempre utilize equipamentos de segurança certificados: proteção respiratória certificada NIOSH/OSHA ou uma máscara facial adequada fabricada para a aplicação específica que você precisa.



⚠ ATENÇÃO: RISCO DE EXPLOSÃO

Tanque de ar: em 26 de fevereiro de 2002, a Comissão de Segurança dos Produtos de Consumo dos EUA publicou o Comunicado #02-108 relativo à segurança dos tanques de compressores de ar:

A vida útil dos tanques receptores dos compressores de ar não é infinita. Ela depende de diversos fatores, incluindo as condições de operação, as condições ambientais, a instalação correta do aparelho, alterações realizadas no campo o nível de manutenção dado ao aparelho. É difícil prever os efeitos exatos destes fatores sobre a vida útil do tanque receptor de ar.

Caso os procedimentos de manutenção não sejam seguidos corretamente, a corrosão interna da parede interior do tanque receptor de ar pode causar uma rachadura imprevista no tanque de ar e provocar um vazamento forte e repentino do ar pressurizado, o que pode causar danos físicos ao usuário.

O tanque do seu compressor de ar deve ser retirado de serviço após o prazo de um ano indicado na etiqueta de advertência do tanque. As seguintes condições podem levar a um enfraquecimento do tanque de ar e ocasionar uma explosão violenta do tanque:

O QUE PODE ACONTECER

- Drenagem incorreta da água condensada do tanque de ar, causando ferrugem e redução da espessura da parede de aço do tanque de ar.

COMO EVITAR

- Drene o tanque diariamente ou imediatamente após cada uso. Se um tanque de ar começa a vazar, substitua-o imediatamente por um tanque novo ou substitua o compressor inteiro.

- Tentativas de modificar ou consertar o tanque de ar.

- Nunca tente furar, soldar ou fazer nenhuma modificação ao tanque de ar nem aos acessórios. Nunca tente consertar um tanque de ar danificado ou com vazamento. Substitua-o por um tanque novo.

- Modificações não autorizadas da válvula de segurança ou qualquer outro componente de controle da pressão do tanque.

- O tanque foi fabricado para funcionar sob pressões de operação específicas. Nunca faça ajustes nem substitua peças com o fim de alterar as pressões de operação programadas na fábrica.

Acessórios:

- Ultrapassar as pressões nominais das ferramentas pneumáticas, pistolas pulverizadoras, acessórios pneumáticos, pneus e outros aparelhos infláveis pode fazer com que explodam ou estourem, causando lesões graves.

- Siga a recomendação do fabricante do equipamento e nunca ultrapasse o nível máximo de pressão aceitável para os acessórios. Nunca use o compressor para inflar objetos pequenos de baixa pressão como, por exemplo, brinquedos infantis, bolas de futebol ou de basquetebol, etc.

- Encher demasiadamente um pneu pode causar danos físicos e materiais graves.
- Use um medidor de pressão de pneus para verificar a pressão do pneu antes de cada uso e ao encher o pneu; verifique a pressão correta escrita no lado do pneu.

NOTA: Os tanques de ar, compressores e equipamentos semelhantes usados para encher pneus podem encher muito rapidamente os pneus pequenos. Ajuste o regulador de pressão para um valor igual ou menor do que a pressão do pneu. Encha o pneu aos poucos e meça a pressão com frequência para evitar encher demasiadamente o pneu.



⚠ **ATENÇÃO: RISCO DE CHOQUE ELÉTRICO**

O QUE PODE ACONTECER

- Seu compressor de ar funciona com eletricidade. Como qualquer outro aparelho elétrico, caso não seja usado corretamente, ele pode provocar choques elétricos.
- As tentativas de conserto feitas por pessoas não qualificadas podem causar lesões graves ou morte por eletrocussão.

COMO EVITAR

- Nunca use o compressor ao ar livre quando está chovendo nem na presença de água.
- Nunca faça funcionar o compressor sem as tampas de proteção ou se elas estiverem danificadas.
- Qualquer trabalho de cabeamento elétrico ou conserto necessário deve ser feito por um centro de serviços da DEWALT ou por um centro de serviços autorizado pela DEWALT de acordo com os códigos elétricos nacionais e locais.
- Certifique-se de que o circuito elétrico ao qual está conectado o compressor tem uma ligação à terra adequada, uma voltagem adequada e um fusível de proteção adequado.

• **Ligação à terra:** A ligação à terra incorreta deste aparelho pode causar lesões graves ou morte por eletrocussão. Consulte **Como fazer a ligação à terra** na seção *Instalação*.



⚠ ATENÇÃO: RISCO DE OBJETOS PROJETADOS

O QUE PODE ACONTECER

- A corrente de ar comprimido pode provocar lesões aos tecidos moles da pele exposta e pode projetar sujeira, lascas, partículas soltas e objetos pequenos a grande velocidade, que podem causar danos físicos e materiais.

COMO EVITAR

- Use sempre equipamentos de segurança certificados: óculos de segurança ANSI Z87.1 (CAN/CSA Z94.3) com proteção lateral quando estiver usando o compressor.
- Nunca aponte um bocal ou pulverizador em direção a uma parte do corpo ou a outras pessoas ou animais.
- Sempre desligue o compressor e drene a pressão da mangueira de ar e do tanque de ar antes de tentar fazer qualquer trabalho de manutenção ou conectar ferramentas e acessórios.



⚠ ATENÇÃO: RISCO DE SUPERFÍCIES QUENTES O QUE PODE ACONTECER

- Tocar qualquer peça de metal exposta como, por exemplo, o cabeçote do compressor, o tubo de descarga do motor, ou as tubulações de saída pode provocar queimaduras graves.

COMO EVITAR

- Nunca toque nenhuma peça metálica exposta do compressor durante ou imediatamente após o funcionamento. O compressor permanecerá quente durante vários minutos após ter sido desligado.
- Não toque as coberturas protetoras nem tente fazer nenhum trabalho de manutenção antes que o aparelho tenha esfriado.



⚠ ATENÇÃO: RISCO DE PEÇAS MÓVEIS
O QUE PODE ACONTECER **COMO EVITAR**

- As peças móveis como, por exemplo, polia, volante e correia podem provocar lesões graves, caso entrem em contato com você ou com suas roupas.
- Nunca faça funcionar o compressor sem os protetores ou tampas ou se alguma peça estiver danificada.
- Mantenha o cabelo, roupas e luvas longes das peças em movimento. As roupas folgadas, adereços ou cabelos compridos podem ficar presos às partes móveis.
- Evite também as aberturas de ventilação, pois elas podem cobrir peças móveis.
- Qualquer conserto que o aparelho necessite deve ser feito por um centro de serviços da DEWALT ou por um centro de serviços autorizado pela DEWALT.
- Tentar fazer funcionar o compressor com peças danificadas ou sem alguma peça, ou tentar consertar o compressor sem as tampas protetoras pode expor o usuário a peças móveis e provocar lesões graves.



⚠ ATENÇÃO: RISCO DE OPERAÇÃO INSEGURA
O QUE PODE ACONTECER **COMO EVITAR**

- A operação insegura de seu compressor de ar pode causar lesões graves ou a morte, a você mesmo ou a outras pessoas.
- Leia e entenda todas as instruções e advertências contidas neste manual.
- Conheça bem o funcionamento e os controles do compressor de ar antes de operar o aparelho.
- Mantenha a área de trabalho livre de pessoas, animais domésticos e obstáculos.
- Nunca permita que uma criança se aproxime do compressor de ar nenhum momento.
- Não opere o produto quando você estiver cansado ou sob a influência de álcool ou drogas. Esteja sempre alerta ao operar o aparelho.
- Nunca anule as características de segurança deste produto.

- Equipe a área de trabalho com um extintor de incêndios.
- Não opere a máquina, caso estejam faltando peças, caso estejam quebradas, ou ainda, caso não sejam peças autorizadas.



⚠ ATENÇÃO: RISCO DE QUEDA

O QUE PODE ACONTECER

- Um compressor portátil pode cair de uma mesa, banca de trabalho ou teto e causar danos ao compressor e lesões graves ou a morte do operador.

COMO EVITAR

- Sempre opere o compressor numa posição estável e segura para evitar que o aparelho se mova acidentalmente. Nunca faça funcionar o compressor num teto ou em outro local elevado. Use uma mangueira de ar adicional para alcançar os locais elevados.



⚠ CUIDADO: RISCO DE RUÍDOS

O QUE PODE ACONTECER

- Sob algumas condições e dependendo do tempo de uso contínuo, o ruído produzido por esta ferramenta pode contribuir para a perda da audição.

COMO EVITAR

- Use sempre proteção auditiva adequada durante o uso.

GUARDE ESTAS INSTRUÇÕES PARA USO FUTURO

CARACTERÍSTICAS

INTERRUPTOR LIGA (I)/DESLIGA (O)

Coloque o interruptor (A) na posição ON para fornecer energia automática ao interruptor de pressão e em OFF para cortar a corrente elétrica após cada uso.

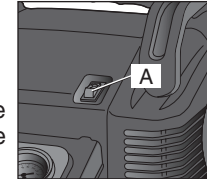

INTERRUPTOR DE PRESSÃO (NÃO MOSTRADO)

O interruptor de pressão coloca automaticamente o motor em funcionamento quando a pressão do tanque de ar cai abaixo da **pressão de arranque** programada pelo fabricante. Ele faz parar o motor quando o tanque de ar atinge o valor da **pressão de corte** programada pelo fabricante.

VÁLVULA DE SEGURANÇA

Caso o interruptor de pressão não desligue o compressor de ar no valor de pressão de corte programado, a válvula de segurança (F) protegerá o aparelho contra a pressão alta explodindo quando a pressão atingir um valor programado pelo fabricante (ligeiramente mais alto que a pressão de corte do interruptor de pressão).

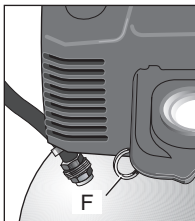

VÁLVULA DE CONTROLE

Quando o compressor de ar está funcionando, a válvula de controle (I) se abre, permitindo que o ar comprimido entre no tanque. Quando o compressor de ar atinge a pressão de corte, a válvula de controle se fecha, fazendo com que o ar comprimido permaneça no tanque.

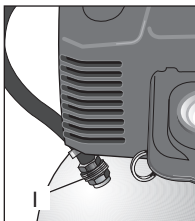

MEDIDOR DE PRESSÃO (MANÔMETRO) DO TANQUE

O manômetro do tanque (B) indica a pressão de ar de reserva no tanque.

MEDIDOR DE PRESSÃO (MANÔMETRO) DE SAÍDA

O medidor de pressão de saída (C) indica a pressão do ar disponível na saída do regulador. Esta pressão é controlada pelo regulador e é sempre menor que ou igual à pressão do tanque.

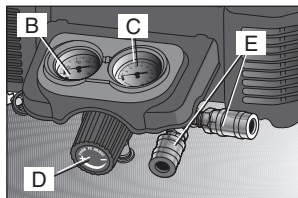

REGULADOR

O regulador (D) controla a pressão de ar mostrada no medidor de pressão de saída. Gire o regulador no sentido horário para aumentar a pressão e no sentido anti-horário para diminuir a pressão.

CONJUNTO DE CONECTORES RÁPIDOS UNIVERSAIS

O conjunto de conectores universais (E) aceita os três tipos mais comuns de conexões rápidas: industrial, automotiva, e ARO.

VÁLVULA DE DRENAGEM

A válvula de drenagem (G) está localizada na base do tanque de ar e é usada para drenar a condensação após cada uso. Consulte **Como drenar o tanque** de ar na seção *Manutenção*.

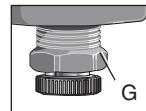

SISTEMA DE RESFRIAMENTO

Este compressor tem um sistema de resfriamento de design avançado. É normal que o ventilador expulse muito ar pelos orifícios de ventilação. O sistema de resfriamento está funcionando quando o ar está sendo expulso.

BOMBA DO COMPRESSOR DE AR

A bomba comprime o ar para dentro do tanque. Não haverá nenhum ar disponível para o trabalho enquanto o compressor não tiver elevado a pressão do tanque acima do valor exigido para a saída de ar.

PROTEÇÃO CONTRA SOBRECARGA DO MOTOR

O motor está equipado de um mecanismo de proteção contra sobrecarga térmica com religamento automático. Se, por qualquer razão, o motor se esquentar demasiadamente, o mecanismo de proteção contra sobrecarga desligará o motor. Você deve deixar que o motor esfrie antes de colocar novamente em funcionamento o aparelho. O compressor entrará em funcionamento novamente depois que o motor tiver esfriado.

INSTALAÇÃO

Montagem

COMO INSTALAR A MANGUEIRA

⚠ ATENÇÃO: Risco de operação insegura. Segure a mangueira firmemente com a mão ao instalar ou desconectá-la a fim de evitar que ela se solte bruscamente.

1. Certifique-se de que o manômetro regulado indica 0 psi.
2. Segure a mangueira pelo conector rápido e empurre o conector no conjunto de conexão (E).
3. Segure a mangueira e empurre para verificar que ela está conectada firmemente.

COMO DESCONECTAR A MANGUEIRA

⚠ ATENÇÃO: Risco de operação insegura. Segure a mangueira firmemente com a mão ao instalar ou desconectá-la a fim de evitar que ela se solte bruscamente.

1. Certifique-se de que o manômetro regulado indica 0 psi.
2. Puxe para trás o conector no conjunto de conexão rápida a fim de soltar o conector na mangueira.

Como fazer a ligação à terra

⚠ ATENÇÃO: Risco de choque elétrico. Em caso de curto-circuito, a ligação à terra reduz o risco de choque elétrico fornecendo um caminho de escape para a corrente elétrica. Este compressor de ar deve estar ligado corretamente à terra.

O compressor de ar portátil está equipado com um cabo que tem um fio de ligação à terra com um plugue apropriado.

1. O conjunto de cabo e plugue (J) deste aparelho contém um pino de ligação à terra (L). Este plugue DEVE ser usado numa tomada com ligação à terra (K).

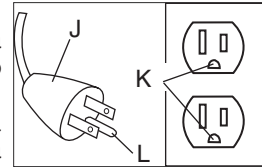

IMPORTANTE: A tomada a ser utilizada deve ter sido instalada e ligada à terra de acordo com todos os códigos e regras locais.

2. Certifique-se de que a tomada a ser utilizada tem a mesma configuração que o plugue de ligação à terra. **NÃO USE UM ADAPTADOR.**
3. Inspeccione o plugue e o cabo antes de cada uso. Não use o aparelho, caso pareça danificado.
4. Caso você não entenda completamente estas instruções de ligação à terra, ou caso não tenha certeza de que o compressor está ligado corretamente à terra, peça a um electricista qualificado para verificar a instalação.

⚠ PERIGO: RISCO DE CHOQUE ELÉTRICO. UMA LIGAÇÃO À TERRA INCORRETA PODE CAUSAR UM CHOQUE ELÉTRICO.

- Não modifique o plugue fornecido com o aparelho. Caso o plugue não corresponda à tomada, peça a um electricista qualificado para instalar uma tomada adequada.
- Qualquer conserto que precise ser feito ao cabo ou ao plugue DEVE ser feito por um electricista qualificado.

Fios de extensão

Caso seja necessário usar um fio de extensão, certifique-se de:

- usar um cabo de extensão de 3 fios com um plugue de ligação à terra de 3 pinos, e uma tomada de 3 orifícios que aceite o plugue deste aparelho;
- que esteja em boas condições de funcionamento;
- seja menor do que 15,2 m (50 pés);

- seja de calibre 14 (AWG) ou maior. (A capacidade do fio aumenta à medida que diminui o calibre. É possível também usar um fio de calibre 12 AWG ou 10 AWG. NÃO USE 16 OU 18 AWG.)

Voltagem e proteção do circuito

Consulte **Voltagem e exigências mínimas do circuito de derivação** na seção *Especificações da bomba e do motor*.

▲ CUIDADO: *Alguns compressores de ar podem ser operados num circuito de 15 amp, caso as condições a seguir sejam satisfeitas.*

- *A voltagem fornecida ao circuito satisfaça às normas do código nacional de eletricidade.*
- *O circuito não seja utilizado para nenhuma outra necessidade de eletricidade.*
- *Os fios de extensão satisfaçam às especificações do aparelho.*
- *O circuito esteja equipado com um disjuntor de 15 A ou com um fusível de ação retardada de 15 A. **NOTA:** Caso o compressor esteja conectado a um circuito protegido por fusíveis, utilize somente fusíveis de ação retardada. Os fusíveis de ação retardada devem estar marcados com um "D" no Canadá e "T" nos EEUU.*

Caso não seja possível satisfazer uma das condições acima, ou caso o funcionamento do compressor cause interrupções de energia repetidas, talvez seja necessário fazer o aparelho funcionar num circuito de 20 A. Não é necessário trocar o cabo de alimentação.

Compatibilidade

As ferramentas pneumáticas e acessórios que funcionam com o compressor devem ser compatíveis com produtos à base de petróleo. Se você não tem certeza de que um material é compatível com produtos à base de petróleo, é necessário utilizar um filtro de linha de ar para eliminar a umidade e o vapor de óleo no ar comprimido.

NOTA: Utilize sempre um filtro de linha de ar para eliminar a umidade e o vapor de óleo ao pulverizar pintura.

Localização

Coloque o compressor em uma área limpa, seca e bem ventilada a uma distância de pelo menos 30,5 cm (12") da parede ou qualquer obstrução que possa interferir com o fluxo de ar. Mantenha o compressor longe de áreas onde o ar possa conter poeira e/ou vapores ou fumaça voláteis. Estas impurezas presentes no ar podem entupir o filtro de entrada e as válvulas, fazendo com que o aparelho funcione de modo ineficiente.

A bomba e a cobertura do compressor de ar foram fabricadas para permitir que o aparelho esfrie corretamente. As aberturas de ventilação do compressor são necessárias para manter a temperatura de operação correta. Não coloque nenhum pano, objeto ou recipiente em cima das aberturas ou perto delas.

Coloque o compressor numa superfície plana apoiado nos pés de borracha.

CONSIDERAÇÕES SOBRE O RUÍDO

Consulte as autoridades locais a respeito dos níveis de ruído aceitáveis em sua área. Para diminuir o ruído excessivo, utilize suportes anti-vibração ou silenciadores, utilize o aparelho em outro lugar ou construa um espaço completamente fechado ou paredes para impedir que o som se propague. Entre em contato com um centro de serviços da DEWALT.

ALIMENTAÇÃO ELÉTRICA

Consulte todas as instruções de segurança antes de utilizar o aparelho. Caso necessário, siga as instruções de segurança do fio de extensão. Sempre coloque o interruptor Liga/Desliga (A) na posição OFF antes de retirar da tomada elétrica o plugue.

TRANSPORTE

Ao transportar o compressor em um veículo, reboque, etc., certifique-se de que o tanque foi drenado e que o aparelho esteja bem preso. Dirija com cuidado para evitar que o aparelho se incline no veículo. O compressor ou os artigos próximos dele podem ser danificados, caso o compressor se incline.

MOVER O COMPRESSOR

Ao transportar o compressor, segure o aparelho pela empunhadura e mantenha o aparelho o mais próximo possível do corpo.

⚠ ATENÇÃO: *Risco de operação insegura. Use os pés para se apoiar bem e seja cuidadoso ao transportar o compressor a fim de não perder o equilíbrio.*

COMO PREPARAR O APARELHO PARA O USO

Lista de elementos a verificar antes de ligar o aparelho (Fig. 1)

1. Certifique-se de que o interruptor Liga/Desliga (A) esteja na posição OFF.
2. Conecte o fio elétrico do aparelho numa tomada apropriada do circuito de alimentação elétrica. **Consulte Voltagem e proteção do circuito** na seção *Instalação*.
3. Certifique-se de que o tanque de ar foi drenado. Consulte **Como drenar o tanque de ar** na seção *Manutenção*.
4. Certifique-se de que a válvula de drenagem (G) esteja fechada.
5. Certifique-se de que a válvula de segurança (F) está funcionando corretamente. Consulte **Como verificar a válvula de segurança** na seção *Manutenção*.

6. Gire o regulador (D) no sentido anti-horário até que fique completamente fechado. Certifique-se de que o manômetro do regulador está indicando 0 psi.
7. Faça uma inspeção visual da mangueira de ar e substitua a mangueira, caso necessário.

8. Conecte a mangueira e os acessórios.

⚠ ATENÇÃO: *Risco de operação insegura. Segure a mangueira de ar firmemente com a mão ao instalar ou desconectá-la a fim de evitar que ela se solte bruscamente.*

⚠ ATENÇÃO: *Risco de operação insegura. Não use acessórios danificados ou gastos.*

⚠ ATENÇÃO: *Risco de explosão. O aparelho pode explodir caso a pressão do ar seja excessiva. Verifique o valor nominal máximo de pressão estabelecida pelo fabricante para as ferramentas e os acessórios pneumáticos. A pressão de saída do regulador nunca deve ultrapassar o valor máximo da pressão nominal.*

PROCEDIMENTOS DE OPERAÇÃO

⚠ ATENÇÃO: *Não opere esta ferramenta antes de ter lido e compreendido este manual de instruções de segurança, operação e manutenção.*

Como ligar o aparelho (Fig. 1)

1. Siga as instruções da **lista de elementos a verificar antes de ligar o aparelho** na seção *Como preparar o aparelho para o uso*.
2. Coloque o interruptor Liga/Desliga na posição ON e deixe a pressão aumentar no tanque. O motor parará de funcionar quando a pressão no tanque tiver atingido a **pressão de corte**.

⚠ CUIDADO: Risco de operação insegura. O ar comprimido da unidade pode conter água condensada. Não pulverize ar não filtrado sobre um objeto que possa ser danificado pela umidade. Algumas ferramentas ou aparelhos pneumáticos podem exigir o uso de ar filtrado. Leia as instruções da ferramenta ou aparelho pneumático.

3. Ajuste o regulador (D) ao valor desejado. Consulte **Regulador** na seção *Características*.

Como desligar o aparelho (Fig. 1)

1. Coloque o interruptor Liga/Desliga (A) na posição OFF. **NOTA:** Caso você tenha terminado de usar o compressor, siga as etapas de 2 a 6.

NOTA: Após desligar o aparelho, é normal ouvir um sibilo curto que indica que o ar está saindo do aparelho.

2. Gire o regulador (D) no sentido anti-horário até que fique completamente fechado. Certifique-se de que o manômetro do regulador está indicando 0 psi.

3. Retire a mangueira e o acessório.

⚠ ATENÇÃO: Risco de operação insegura. Segure a mangueira de ar firmemente com a mão ao instalar ou desconectá-la a fim de evitar que ela se solte bruscamente.

4. Drene o tanque de ar. Consulte **Como drenar o tanque de ar** na seção *Manutenção*. Certifique-se de que o manômetro do regulador está indicando 0 psi.

NOTA: Sempre desligue o aparelho e retire-o da corrente elétrica quando não estiver em uso.

⚠ ATENÇÃO: Risco de explosão. Drene o tanque de ar diariamente. Haverá condensação de água no tanque de ar. Caso não seja drenada, a água condensada causará corrosão e enfraquecimento do tanque criando o risco de rompimento do tanque.

5. Deixe que compressor esfrie.

6. Limpe o compressor e guarde-o numa área segura onde a temperatura não desça abaixo do ponto de congelamento.

MANUTENÇÃO

Siga os procedimentos abaixo ao fazer trabalhos de manutenção ou limpeza no compressor.

1. Certifique-se de que o interruptor Liga/Desliga (A) esteja na posição OFF.

2. Desligue o compressor da corrente elétrica retirando o plugue da tomada.

3. Drene o tanque de ar.

4. Deixe o compressor esfriar antes de começar a fazer o trabalho de manutenção.

NOTA: Todos os sistemas de ar comprimido estão equipados de peças de manutenção (ex.: óleo, filtros, separadores) que devem ser substituídas periodicamente. Estas peças usadas podem conter substâncias de uso regulamentado e, por isso, devem ser descartadas de acordo com as leis e regulamentos locais, estaduais e federais.

NOTA: Tome nota da posição e localização das peças ao desmontar o aparelho para facilitar a montagem após terminar o trabalho.

NOTA: Qualquer trabalho de manutenção não mencionado nesta seção deve ser feito por um centro de serviço da DEWALT ou por um centro de serviço autorizado pela DEWALT.

Tabela de manutenção

Procedimento	Antes de cada uso	Diariamente ou após cada uso	Veja o rótulo de advertência do tanque
Verificar a válvula de segurança	X		
Drenar o tanque de ar		X	
Retire o tanque de serviço			X ¹
1- Para maiores informações, telefone para 1-800-4-DEWALT (1-800-433-9258)			

Como verificar a válvula de segurança

⚠ ATENÇÃO: Risco de explosão. O funcionamento incorreto da válvula de segurança pode causar uma superpressurização do aparelho e provocar a quebra do tanque de ar ou uma explosão.

Antes de colocar em funcionamento o compressor, puxe o anel da válvula de segurança para assegurar-se de que a válvula de segurança possa funcionar livremente. Se a válvula está emperrada ou difícil de mover, substitua-a por outra válvula de mesmo tipo.

Como drenar o tanque de ar

⚠ ATENÇÃO: Risco de operação insegura. Risco de ruídos. Os tanques de ar contêm ar de alta pressão. Mantenha o rosto e outras partes do corpo longes da saída de drenagem. Utilize proteção para os olhos ANSI Z87.1 (CAN/CSA Z94.3) durante a drenagem, pois é possível que resíduos sejam projetados e atinjam seus olhos.

⚠ ATENÇÃO: Risco de ruídos. Utilize proteção auditiva ANSI S12.6 (S3.19), pois o ruído provocado pelo fluxo de ar é alto durante a drenagem.

NOTA: Todos os sistemas de ar comprimido geram condensação que se acumula num ponto de drenagem (ex.: tanques, filtros, resfriadores, secadores). O resultado da condensação contém óleo lubrificante e/ou substâncias de uso regulamentado e que, por isso, devem ser descartadas de acordo com as leis e regulamentos locais, estaduais e federais.

1. Certifique-se de que o interruptor Liga/Desliga (A) esteja na posição OFF.
2. Gire o regulador no sentido anti-horário até que a pressão de saída seja igual a zero.
3. Retire a ferramenta de ar, caso necessário.
4. Puxe o anel na válvula de segurança para purgar o ar do tanque até que a pressão do tanque seja de aproximadamente 20 psi. Solte o anel da válvula de segurança.
5. Drene a água do tanque de ar abrindo a válvula de drenagem (G) na parte de baixo do tanque.

⚠ ATENÇÃO: Risco de explosão. A água se condensará dentro do tanque. Caso não seja drenada, a água causará corrosão e enfraquecerá o tanque causando o risco de quebra do tanque.

AVISO: Risco de danos materiais. Talvez a água drenada contenha óleo e ferrugem que podem provocar manchas.

6. Feche a válvula de drenagem ao terminar de drenar. Agora você já pode guardar o compressor de ar.

NOTA: Caso a válvula esteja conectada, libere toda a pressão do ar. A válvula pode então ser retirada, limpada e instalada novamente.

ACESSÓRIOS

Os acessórios recomendados para uso com sua ferramenta estão à venda em seu revendedor local ou no centro de assistência técnica autorizado.

⚠ ATENÇÃO: A utilização de um acessório não recomendado para este aparelho pode ser perigosa. Use somente acessórios de valor nominal igual ou mais alto que o valor nominal do compressor de ar.

Consertos

Para assegurar a SEGURANÇA e a CONFIABILIDADE do produto, os consertos, trabalhos de manutenção e ajustes devem ser feitos por um centro de serviço da DEWALT, por um centro de serviço autorizado pela DEWALT ou por profissionais qualificados para o serviço. Use sempre peças de reposição idênticas às originais.

A DEWALT possui uma das maiores Redes de Serviços do País, Ligue: 0800-7034644 ou consulte nosso site: www.dewalt.com.br, para saber qual é a mais próxima de sua localidade.

GLOSSÁRIO

CFM: Pés cúbicos por minuto.

SCFM: Pés cúbicos padrão por minuto; unidade de medida de vazão de ar.

PSI: Libras por polegada quadrada; uma unidade de medida de pressão.

Código de certificação: Os produtos que têm um ou vários dos códigos UL[®], CUL, CULUS, ETL[®] e CETL, CETLUS foram testados por laboratórios de segurança independentes certificados pela OSHA e seu nível de segurança satisfaz às normas aplicáveis.

* UL[®] é uma marca de comércio registrada da Underwriters Laboratories e ETL[®] é uma marca de comércio registrada da Electrical Testing Laboratories.

Pressão de arranque: Enquanto o motor está desligado, a pressão do tanque de ar cai quando o acessório é usado. Quando a pressão do tanque cai a um determinado nível baixo, o motor recomeçará automaticamente a funcionar. A pressão baixa na qual o motor recomeça a funcionar automaticamente é chamada de **pressão de arranque**.

Pressão de corte: Quando um compressor de ar é ligado e começa a funcionar, a pressão do ar no tanque começa a aumentar. Ela aumenta até um determinado valor antes que o motor se desligue automaticamente, protegendo seu tanque de ar contra uma pressão mais alta que a capacidade do tanque. A pressão alta na qual o motor se desliga é chamada de **pressão de corte**.

Circuito de derivação: É o circuito que conduz eletricidade do painel elétrico à tomada.

Ciclo de funcionamento: Esta bomba do compressor de ar pode funcionar continuamente. Porém, para prolongar a vida útil do compressor de ar, recomendamos um ciclo de funcionamento entre 50% e 75%; isto é, a bomba do compressor de ar não deveria funcionar mais do que 30-45 minutos em cada hora.

Guia de Resolução de Problemas

Esta seção fornece uma lista dos problemas mais comuns, suas causas e soluções correspondentes. Algumas das soluções podem ser aplicadas pelo operador ou pelos responsáveis pela manutenção. Porém, outras talvez exijam a assistência de um técnico qualificado da DEWALT ou do seu revendedor.

Problema	Código
Pressão excessiva no tanque de ar: a válvula de segurança explode	1, 2
Vazamentos de ar	3
Vazamentos de ar no tanque de ar ou nas soldaduras do tanque de ar	4
Vazamentos de ar entre o cabeçote e a placa da válvula	5
Vazamentos de ar na válvula de segurança	6
Ruído de pancada	6
A pressão indicada no manômetro regulado cai quando um acessório é usado	7
O compressor não fornece ar suficiente para operar os acessórios	8, 9, 10, 11, 12
O regulador apresenta uma perda de ar constante	13
O regulador não fecha a saída de ar	13
O motor não funciona	14, 15, 16, 17, 18, 19

Códigos de Identificação de Problemas

CÓDIGO	POSSÍVEL CAUSA	POSSÍVEL SOLUÇÃO
1	O interruptor de pressão não desliga o motor quando o compressor atinge a pressão de corte.	Coloque o interruptor Liga/Desliga na posição OFF. Caso o aparelho não se desliga, entre em contato com um centro de serviço da DEWALT ou autorizado pela DEWALT.
2	O valor da pressão de corte do interruptor de pressão é alto demais.	Entre em contato com um centro de serviço da DEWALT ou autorizado pela DEWALT.
3	As conexões dos tubos não ficam bem apertadas.	Aperte as conexões nos lugares onde você ouve ar escapando. Verifique as conexões com uma solução de água e sabão. Não aperte demais.

CÓDIGO	POSSÍVEL CAUSA	POSSÍVEL SOLUÇÃO
4	Tanque de ar defeituoso	O tanque de ar deve ser substituído. Não conserte o vazamento. ⚠ ATENÇÃO: <i>Risco de explosão. Não fure, solde nem faça nenhuma modificação ao tanque de ar para não enfraquecê-lo. O tanque de ar pode quebrar ou explodir.</i>
5	Vazamento nas válvulas	Entre em contato com um centro de serviço da DEWALT ou autorizado pela DEWALT.
6	Válvula de segurança defeituosa	Puxe o anel para operar a válvula de segurança manualmente. Se a válvula continua vazando, ela deve ser substituída.
7	O regulador não está ajustado corretamente para o acessório sendo usado.	É normal que ocorra uma queda de pressão quando um acessório está sendo usado. Caso a queda de pressão seja excessiva, ajuste o regulador como explicado em Regulador na seção <i>Características</i> . NOTA: Ajuste a pressão regulada sob as condições de fluxo enquanto o acessório estiver sendo usado.
8	Uso excessivo e prolongado de ar.	Diminua o uso de ar.
9	O compressor não é suficientemente grande para o acessório.	Verifique as exigências de ar do acessório. Se o acessório exige uma pressão maior que o fluxo de ar ou a pressão fornecida pelo compressor, você precisa de um compressor maior para operar o acessório.
10	Furo na mangueira de ar	Substitua a mangueira de ar.
11	Válvula de controle restringida	Entre em contato com um centro de serviço da DEWALT ou autorizado pela DEWALT.
12	Vazamentos de ar	Ajuste as conexões.
13	O regulador está danificado.	Substitua o regulador.
14	O interruptor de sobrecarga do motor foi ativado	Consulte Proteção contra sobrecarga do motor na seção <i>Características</i> .

CÓDIGO	POSSÍVEL CAUSA	POSSÍVEL SOLUÇÃO
15	O comprimento ou o calibre do fio de extensão está errado.	Verifique qual o calibre e o comprimento corretos para o fio de extensão. Consulte Fios de extensão na seção <i>Instalação</i> .
16	Conexões elétricas frouxas	Entre em contato com um centro de serviço da DEWALT ou autorizado pela DEWALT.
17	O motor parece estar com defeito.	Entre em contato com um centro de serviço da DEWALT ou autorizado pela DEWALT.
18	O fusível queimou ou o disjuntor interrompeu o circuito.	<ol style="list-style-type: none"> 1. Verifique a caixa de fusíveis para ver se há algum fusível queimado e substitua-o, se for o caso. O disjuntor automático foi ativado. Não use um fusível ou um disjuntor automático de valor maior que o especificado para seu circuito de derivação. 2. Verifique se o fusível é correto. Utilize somente um fusível de ação retardada. 3. Certifique-se de que a voltagem não está baixa e que o fio de extensão é adequado. 4. Desconecte os outros aparelhos elétricos do circuito ou opere o compressor num circuito de derivação separado.
19	A pressão do tanque excede a pressão de arranque do interruptor de pressão.	O motor começará a funcionar automaticamente quando a pressão cai a um valor abaixo da pressão de arranque do interruptor de pressão.



SOLAMENTE PARA PROPÓSITO DE ARGENTINA:
IMPORTADO POR: BLACK & DECKER ARGENTINA S.A.
PACHECO TRADE CENTER
COLECTORA ESTE DE RUTA PANAMERICANA
KM. 32.0 EL TALAR DE PACHECO
PARTIDO DE TIGRE
BUENOS AIRES (B1618FBQ)
REPÚBLICA DE ARGENTINA
NO. DE IMPORTADOR: 1146/66
TEL. (011) 4726-4400

IMPORTED BY/IMPORTADO POR:
BLACK & DECKER DO BRASIL LTDA.
ROD. BR 050, S/Nº - KM 167
DIST. INDUSTRIAL II
UBERABA – MG – CEP: 38064-750
CNPJ: 53.296.273/0001-91
INSC. EST.: 701.948.711.00-98
S.A.C.: 0800-703-4644

SOLAMENTE PARA PROPÓSITO DE MÉXICO:
IMPORTADO POR: BLACK & DECKER S.A. DE C.V.
BOSQUES DE CIDROS, ACCESO RADIATAS NO. 42
3A. SECCIÓN DE BOSQUES DE LAS LOMAS
DELEGACIÓN CUAJIMALPA,
05120, MÉXICO, D.F.
TEL. (52) 555-326-7100
R.F.C.: BDE810626-1W7

MAQUINAS Y HERRAMIENTAS BLACK & DECKER CHILE S.A.
AVDA. EDUARDO FREI M. #6001 EDIFICIO 67
CONCHALI-SANTIAGO
CHILE

ASSEMBLED IN U.S.A. OF DOMESTIC AND FOREIGN PARTS
ENSAMBLADO EN EE.UU. CON PIEZAS NACIONALES E IMPORTADAS
MONTADO NOS EEUU COM PEÇAS DOMÉSTICAS E ESTRANGEIRAS

DEWALT Industrial Tool Co., 701 Joppa Road, Baltimore, MD 21286
(MAR10) Part No. N074360 D2002M Copyright © 2009, 2010 DEWALT

The following are trademarks for one or more DEWALT power tools: the yellow and black color scheme; the “D” shaped air intake grill; the array of pyramids on the handgrip; the kit box configuration; and the array of lozenge-shaped humps on the surface of the tool.