

*If you have questions or comments, contact us.  
Pour toute question ou tout commentaire, nous contacter.  
Si tiene dudas o comentarios, contáctenos.*

**1 (877) 362 4271 • [www.dewaltpw.com](http://www.dewaltpw.com)**

**INSTRUCTION MANUAL  
GUIDE D'UTILISATION  
MANUAL DE INSTRUCCIONES**

INSTRUCTIVO DE OPERACIÓN, CENTROS DE SERVICIO Y PÓLIZA DE GARANTÍA. **ADVERTENCIA:** LÉASE ESTE INSTRUCTIVO ANTES DE USAR EL PRODUCTO.

---

# DEWALT®

---

**DXPW1200E  
Pressure Washer  
Laveuse à pression  
Lavadora a presión**

## DXPW1200E Pressure Washer

- |                                |                                |
|--------------------------------|--------------------------------|
| A. Panel assembly              | G. Handle assembly             |
| B. Nozzle holder               | H. High-pressure hose          |
| C. Spray gun                   | I. High-pressure pump          |
| D. Wheel                       | J. Motor                       |
| E. Quick-connect<br>spray wand | K. ON/OFF Switch               |
| F. Frame                       | L. Pressure Adjustment<br>Knob |

### Pump

For best results, pump oil designed specifically for pressure washers is recommended, as these contain a rust inhibitor and an anti-foaming agent. If this oil is not available, an SAE 30W non-detergent oil may be used.

### Specifications

MODEL	DXPW1200E
Rated Pressure *	1200 psi
Rated Water Flow *	2.0 gpm
Max water temp	90 °F/32 °C
Electrical Requirements	120V, 15 A, 60 Hz
Electrical Cord	35 ft. (10.6 m)
High Pressure Hose	25 ft. (7.6 m)
Minimum Amp Source	15 A
Pressure of Inlet Water	20–100 psi
Inlet Water	cold tap
Soap Consumption Rate	10% max

\* Rated Pressure and Rated Water Flow is within manufacturing tolerance of (+/- 10%)

FIG. 1

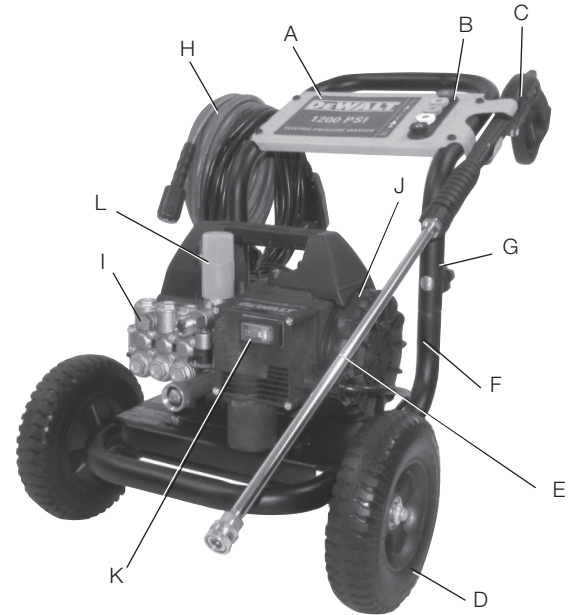

In a continued commitment to improve quality, the manufacturer reserves the right to make component changes, design changes, or specification changes when necessary and without notice.

## Definitions: Safety Guidelines

The definitions below describe the level of severity for each signal word. Please read the manual and pay attention to these symbols.

**⚠DANGER:** Indicates an imminently hazardous situation which, if not avoided, **will** result in **death or serious injury**.

**⚠WARNING:** Indicates a potentially hazardous situation which, if not avoided, **could** result in **death or serious injury**.

**⚠CAUTION:** Indicates a potentially hazardous situation which, if not avoided, **may** result in **minor or moderate injury**.

**NOTICE:** Indicates a practice **not related to personal injury** which, if not avoided, **may** result in **property damage**.

IF YOU HAVE ANY QUESTIONS OR COMMENTS ABOUT THIS CONTACT US AT: **www.dewaltpw.com** or **1 (877) 362 4271**

**⚠WARNING:** Please read this entire manual before attempting to assemble, operate or install the product.

**⚠WARNING:** This unit was designed for specific applications. It should not be modified and/or used for any application other than that which it was designed.

**NOTICE:** Always store your pressure washer in a location where the temperature will not fall below 40 °F (4 °C). freeze damage is not covered by the warranty.

**⚠WARNING:** This product contains chemicals known to the State of California to cause cancer, and birth defects or other reproductive harm. In addition, some cleaning products and dust contain chemicals known to the State of California to cause cancer, and birth defects or other reproductive harm. **Wash hands after handling.**

## READ AND SAVE THESE INSTRUCTIONS

## IMPORTANT SAFETY INSTRUCTIONS

**⚠WARNING:** When using this product basic precautions should always be followed, including the following:

1. Read all the instructions before using the product.
2. To reduce the risk of injury, do not operate near children or animals.
3. Know how to stop the product and bleed pressures quickly. Be thoroughly familiar with the controls.
4. Stay alert - watch what you are doing.
5. Do not operate the product when fatigued or under the influence of alcohol or drugs.
6. Keep operating area clear of all persons.
7. Do not overreach or stand on unstable support. Keep good footing and balance at all times.
8. Follow the maintenance instructions specified in the manual.
9. This product is provided with a Ground Fault Circuit Interrupter built into the power cord plug. If replacement of the plug or cord is needed, use only identical replacement parts.
10. Do not touch plug or outlet with wet hands.
11. Avoid accidental starts. Move switch on unit to OFF position before connecting or disconnecting cord to electrical outlets.
12. Water spray must never be directed towards any electric wiring or directly towards the pressure washer machine itself or fatal electric shock may occur.
13. Never carry your pressure washer by the cord. Do not pull on the cord to disconnect from the outlet.
14. To prevent damage, the cord should not be crushed, placed next to sharp objects or near a heat source.
15. Check power cords before using. Damaged cords can reduce performance of pressure washer or cause a fatal electrical shock.

16. *The narrow pin point stream is very powerful. It is not recommended for use on painted surfaces, wood surfaces or items attached with an adhesive backing.*
17. *Keep operating area clear of all persons and animals.*
18. *Always use both hands when operating pressure washer to maintain complete control of the wand.*
19. *Do not touch nozzle or water spray while operating. Never place hands in front of nozzle.*
20. *Wear safety goggles while operating. Wear protective clothing and footwear to protect against accidental spraying.*
21. *Disconnect power plug from the outlet when not in use and prior to the detaching of the high pressure hose.*
22. *Never tie knots or kink the high pressure hose as damage could result. Inspect the high-pressure hose regularly. Replace the hose immediately if it is damaged, worn or shows any signs of cracks, bubbles, pinholes, or other leakage. Never grasp a high-pressure hose that is leaking or damaged.*
23. *Do not operate or store this product in temperatures below 40 °F (4 °C). Freeze damage is not covered by the warranty.*
24. *Carefully observe all chemical instructions and warnings before using. Use only approved pressure washer cleaners. Do not use bleach, chlorine, or any cleaners containing acids. Always follow manufacturer's label recommendations for proper use of cleaners. Always protect eyes, skin and respiratory system from cleaners.*
25. *The pressure washer should not be used in areas where gas vapors may be present. An electric spark could cause an explosion or fire.*
26. *To minimize the amount of water getting into the pressure washer, the unit should be placed as far as possible from the cleaning site during operation.*
27. *To prevent accidental discharge, the spray gun should be secured by locking the trigger when not in use.*
28. *To allow free air circulation, the pressure washer should NOT be covered during operation.*
29. *Never touch, grasp or attempt to cover a pinhole or similar water leak on the high-pressure hose. The stream of water IS under high pressure and WILL penetrate skin.*
30. *Use only hoses and accessories rated for pressure higher than your pressure washer's psi. Never use with any other manufacturer's accessories or components.*
31. *Never defeat the safety features of this product.*
32. *Do not operate machine with missing, broken or unauthorized parts.*
33. *Never spray flammable liquids or use pressure washer in areas containing combustible dust, liquid, or vapors.*

**▲WARNING:** Risk of injection or injury. Do not direct discharge stream at persons.

## **SAVE THESE INSTRUCTIONS FOR FUTURE USE**

### **MOTOR OVERLOAD**

The electric motor in this pressure washer is equipped with an overload protection device which will automatically shut off the motor in the event the motor draws excessive current or overheats. The device will automatically reset itself and resume normal operation after a short period of time.

### **GROUNDING INSTRUCTIONS**

This product must be grounded. If it should malfunction or breakdown, grounding provides a path of least resistance for electric current to reduce the risk of electric shock. This product is equipped with a cord having an equipment-grounding conductor and a grounding plug. The

plug must be plugged into an appropriate outlet that is properly installed and grounded in accordance with all local codes and ordinances.

**⚠WARNING:** Improper connection of the equipment-grounding conductor can result in a risk of electrocution. Check with a qualified electrician or service person if you are in doubt as to whether the outlet is properly grounded. Do not modify the plug provided with the product if it will not fit the outlet installed by a qualified electrician. Do not use any type of adaptor with this product.

### GROUND-FAULT CIRCUIT INTERRUPTER PROTECTION

This pressure washer is provided with a Ground-Fault Circuit-Interrupter (GFCI) built into the plug of the power supply cord. This device provides additional protection from the risk of electric shock. Should replacement of the plug or cord become necessary, use only identical replacement parts that include GFCI protection.

## Power Supply And Electrical Info

### GROUND-FAULT CIRCUIT INTERRUPTER PROTECTION

The pressure washer is factory-equipped with an electrical cord and a Ground Fault Circuit Interrupter (GFCI) power plug. This cord should only be connected to an electrical outlet installed in accordance with local safety regulations.

**NOTE:** The power supply must be 120 V, 60 Hz and a minimum 15 amp dedicated circuit.

- A. Inspect cord before using. Do not use if cord is damaged.
- B. Keep all connections dry and off the ground.
- C. Do not touch plug with wet hands.
- D. The pressure washer is provided with a ground fault circuit interrupter built into the power plug.

If replacement of the plug or cord is needed, use only identical replacement parts. Contact customer service for proper replacement parts.

**⚠WARNING:** Test GFCI before each use. DO NOT use pressure washer if test below fails.

### GFCI Test Procedures:

1. Plug GFCI into power receptacle. Indicator light should illuminate.
2. Press test button (M). Light should turn off.
3. Press reset button (N) for use. Indicator light should illuminate.

Do not use if above test fails.

**NOTE:** The GFCI must be reset each time the pressure washer is connected to an electrical outlet. Reset by simply pushing the reset button on the GFCI power plug.

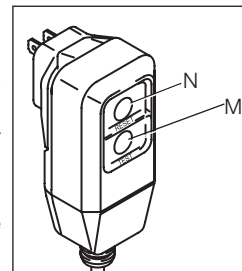

### EXTENSION CORDS

Use only extension cords that are intended for outdoor use. These extension cords are identified by a marking "Acceptable for use with outdoor appliances: store indoors while not in use". Use only extension cords having an electrical rating not less than the rating of the product. Do not use damaged extension cords. Examine extension cord before using and replace if damaged. Do not abuse extension cord and do not yank on any cord to disconnect.

Keep cord away from heat and sharp edges. Always disconnect the extension cord from the receptacle before disconnecting the product from the extension cord.

When using an extension cord, observe the specification below:

Cable Length	Wire Gauge
Up to 25 ft. (7.5 m)	12 AWG Outdoor

**⚠WARNING:** To reduce the risk of electrocution, keep all connections dry and off the ground. Do not touch plug with wet hands.

## SAVE THESE INSTRUCTIONS FOR FUTURE USE

### INSTALLATION

#### Pressure Washer Assembly (Fig. 1)

1. Place handle (G) onto frame (F) and secure with saddle bolts and knobs (R).

**⚠CAUTION:** Risk of personal injury. Avoid placing hands between handle and frame when assembling to prevent pinching.

2. Attach high-pressure hose (H) to spray gun (C). Make sure it is secure.
3. Connect wand (E) to spray gun (C). Make sure connection is secure.

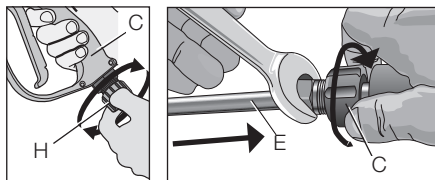
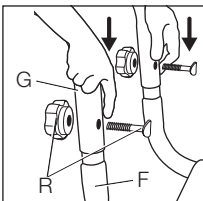

4. Place the nozzle holder (B) onto the panel assembly (A) and push each nozzle holder into place.

5. Remove the five colored quick-connect nozzles from the plastic bag and insert them into correct grommet on the nozzle holder. Nozzles are color coded to match colored nozzles on panel assembly.



**NOTE:** The high-pressure pump was filled with oil at the factory. Always check oil level before using (refer to **Maintenance** for more information).

**⚠WARNING:** Risk of bursting. Use a tire pressure gauge to check the tires pressure before each use and while inflating tires; see the tire sidewall for the correct tire pressure.

**NOTE:** Air tanks, compressors and similar equipment used to inflate tires can fill small tires similar to these very rapidly. Adjust pressure regulator on air supply to no more than the rating of the tire pressure. Add air in small increments and frequently use the tire gauge to prevent over inflation.

### OPERATION

#### Pressure Adjustments (Fig. 1)





The pressure setting is preset at the factory to achieve optimum pressure and cleaning. To lower the pressure, follow these instructions.

1. Back away from the surface to be cleaned. The further away you are, the less the pressure will be on the surface to be cleaned.
2. Change to the 40° nozzle (white). This nozzle delivers a less powerful stream of water and a wider spray pattern. Refer to **Spray Wand Nozzles**.
3. Water pressure can be varied by turning the pressure adjusting knob (L) clockwise to increase pressure and counterclockwise to decrease pressure.

**NOTICE:** DO NOT attempt to increase pump pressure. A higher pressure setting than the factory set pressure may damage pump.

#### Spray Wand Nozzles (Fig. 1)

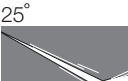
The nozzles for the spray wand are stored in the nozzle holder (B) on the panel assembly (A). Colors on the panel identify nozzle location and spray pattern. Refer to the following chart to choose the correct nozzle for the job to be performed.

Nozzle Color	Spray Pattern	Uses	Surfaces*
Red	0° 	powerful pinpoint for spot cleaning of hard, unpainted surfaces or for high reach areas	unpainted metal or concrete; DO NOT use on wood
Yellow	15° 	intense cleaning of unpainted hard surfaces	grills, driveways, concrete or brick walkways, unpainted brick or stucco
Green	25° 	standard cleaning nozzle for most applications	yard tools, sidewalks, lawn furniture, unpainted siding, stucco, gutters and eaves, concrete, brick surfaces
White	40° 	cleaning of painted or delicate surfaces	auto/RV, marine, wood, painted brick and stucco, vinyl, painted siding
Black	low pressure 	applies cleaning solutions	low pressure spray is safe on all surfaces. always verify compatibility of cleaning solution prior to use

\* **NOTICE:** The high-pressure spray from your pressure washer is capable of causing damage to surfaces such as wood, glass, automobile paint, auto striping and trim, delicate objects such as flowers and shrubs. Before spraying, check the item to be cleaned to assure yourself that it is strong enough to resist damage from the force of spray.

### CHANGING NOZZLES ON SPRAY WAND

**⚠ DANGER:** Risk of fluid injection. Do not direct discharge stream toward persons, unprotected skin, eyes or any pets or animals. Serious injury will occur.

**⚠ WARNING:** Flying objects could cause risk of serious injury. DO NOT attempt to change nozzles while pressure washer is running. Turn engine off before changing nozzles.

1. Pull quick-connect coupler back and insert nozzle.
2. Release quick-connect coupler and twist nozzle to make sure it is secure in coupler.

**⚠ WARNING:** Flying object could cause risk of serious injury. Ensure nozzle is completely inserted in quick-connect socket and quick-connect snap ring is fully engaged (forward) before squeezing gun trigger.

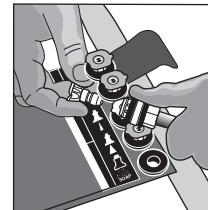

### Chemicals and Cleaning Solvents

Applying chemicals or cleaning solvents is a low-pressure operation.

**NOTE:** Use only soaps and chemicals designed for pressure washer use. **Do not use bleach.**



## TO APPLY CHEMICALS AND SOLVENTS

1. Press chemical hose (S) onto barbed fitting located near high pressure hose connection of pump as shown.
2. Place the other end of chemical hose with filter on it into the container holding chemical/cleaning solution.

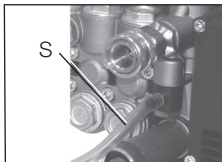

**NOTE:** For every 10 gallons (38 liters) of water pumped 1 gallon (3.8 liters) of chemical/cleaning solution will be used.

3. Install low-pressure (black) nozzle into quick connect fitting of spray wand, refer to **Spray Wand Nozzles**. **NOTE:** Chemicals and soaps will not siphon if the black soap nozzle is not installed on the spray wand.
4. After use of chemicals, place chemical hose into container of clean water and draw clean water through chemical injection system to rinse system thoroughly. If chemicals remain in the pump it could be damaged. Pumps damaged due to chemicals will not be covered under warranty.

## CLEANING TECHNIQUES

When cleaning with the pressure washer, some cleaning tasks can be solved with water alone, but for most tasks it is advantageous to use a detergent. A detergent ensures a quick soaking of the dirt allowing the high pressure water to penetrate and remove the dirt more effectively.

## APPLICATION OF DETERGENT

**⚠CAUTION:** Avoid working on hot surfaces or in direct sunlight to minimize the chance of the soap damaging painted surfaces.

**⚠CAUTION:** Damage may occur to painted surface if soap is allowed to dry on the surface. Wash and rinse a small section at a time.

1. Apply the solution to a DRY work surface.

**NOTE:** Wetting the surface first is not recommended, as it dilutes the detergent and reduces its cleaning ability.

On a vertical surface, apply soap horizontally from side to side starting from the bottom to avoid streaking.

2. Allow detergent to remain on the surface for a short time before rinsing.
3. Rinse with clean water under high pressure. On a vertical surface, first rinse from the bottom up, then rinse from the top down. Hold nozzle 6–8 in. (15–20 cm) from the work surface at a 45° angle using the flat spray as a peeling tool rather than a scrub brush.

**NOTE:** Ensure that the detergent injection system is completely clean prior to switching from one detergent to another.

## Starting

**⚠WARNING:** To reduce the risk of injury, read the pressure washer instruction manual before starting pressure washer.

**⚠DANGER:** Risk of fluid injection and laceration. When using the high-pressure setting, DO NOT allow the high-pressure spray to come in contact with unprotected skin, eyes, or with any pets or animals. Serious injury will occur.

- Your washer operates at fluid pressures and velocities high enough to penetrate human and animal flesh, which could result in amputation or other serious injury. Leaks caused by loose fittings or worn or damaged hoses can result in injection injuries. DO NOT TREAT FLUID INJECTION AS A SIMPLE CUT! See a physician immediately!

**NOTICE:** NEVER pull water supply hose to move pressure washer. This could damage hose and/or pump inlet.

- DO NOT use hot water, use cold water only.
- NEVER turn water supply off while pressure washer engine is running or damage to pump will result.



- *DO NOT stop spraying water for more than two minutes at a time. Pump operates in bypass mode when spray gun trigger is not pressed. When the temperature inside the pump rises too high the thermal relief valve (T) will open and release a gush of water in an effort to lower the temperature inside the pump. The thermal relief valve will then close. If pump is left in bypass mode for more than two minutes internal components of the pump can be damaged.*

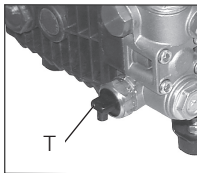

**START-UP PROCEDURE**

1. Connect the water hose to the water source. Turn the water source on to remove all air from the hose. When a steady stream of water is present, turn the water source off.
2. Verify the filter screen (U) is in water inlet of pump. The cone side faces out.
3. Connect the cold water source (V) to pump inlet.

**NOTE:** Water source must provide a minimum of 5 gallons per minute at 20 psi (138 kPa).

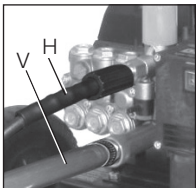
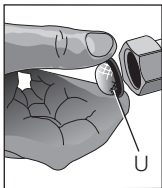

**⚠WARNING:** To reduce the possibility of contamination always protect against backflow when connected to a potable water system.

4. Connect high-pressure hose (H) to pump outlet.

5. If applying a chemical or cleaning solution, refer to **Chemicals and Cleaning Solvents**.

6. Turn the water source on.

**NOTICE:** Risk of property damage. Failure to do so could cause damage to the pump.

7. Remove all air from the pump and high pressure hose by depressing trigger until a steady stream of water is present.
8. Plug GFCI (O) into power receptacle. Firmly press and release the TEST button (M), then press and release the RESET button (N). The light on the GFCI should be illuminated.

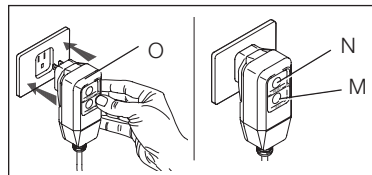

9. Place the motor ON/OFF switch (K) to the ON Position.

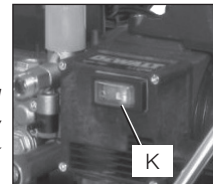

10. Depress trigger on gun to start water flow.  
**⚠WARNING:** Risk of unsafe operation. Stand on a stable surface and grip gun/wand firmly with both hands. Expect the gun to kickback when triggered.

11. Release trigger to stop water flow.

**⚠DANGER:** Risk of injury from spray. Engage the trigger lock (X) when gun is not in use to prevent accidental spraying.

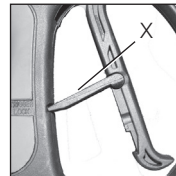

12. Adjust spray for the task being performed by changing quick connect nozzle. Refer to **Spray Wand Nozzles**.

## Shutting Down

1. If chemicals were applied, place the chemical hose into a container of clean water and draw clean water through chemical injection system to rinse system thoroughly.

**NOTICE:** Risk of property damage Failure to do so could cause damage to the pump.

2. Place the motor ON/OFF switch (K) to the OFF Position.

**NOTICE:** Risk of property damage. NEVER turn water supply off while pressure washer is running or damage to pump will result.

3. Turn water source off.
4. Pull trigger on spray gun to relieve any water pressure in hose or spray gun.
5. Remove both the garden hose and high pressure hose from the unit.
6. Disconnect the wand from the gun.
7. Turn ON the machine and allow it to run for 5 seconds. (This will clear out most of the water trapped in the pump).
8. Unplug machine .
9. Refer to **Storage** for proper storage procedures.

## MAINTENANCE

**▲WARNING:** Risk of burning. When performing maintenance, you may be exposed to hot surfaces, water pressure or moving parts that can cause serious injury or death.

To ensure efficient operation and longer life of your pressure washer, a routine maintenance schedule should be prepared and followed. If the pressure washer is used in unusual conditions, such as high temperatures or dusty conditions, more frequent maintenance checks will be required.

## Pump

**NOTE:** The pump was filled with oil at the factory. Change pump oil after the first 20 hours of operation and every 150 hours thereafter, or every 3 months. Use SAE 15W-40 oil. Oil capacity is 11.2 oz. (0.33 liters). Oil should be changed at least once a year.

### TO CHECK OIL

The oil level should come to the dot in the middle of the sight glass (AA).

### HOW TO CHANGE PUMP OIL

1. Loosen pump oil fill plug (BB).
2. Place a container under the oil drain plug.
3. Remove pump oil drain plug.
4. After oil is drained, replace oil drain plug. Tighten securely.
5. Remove pump oil plug and fill with pump oil.
6. Replace pump oil plug and tighten securely.

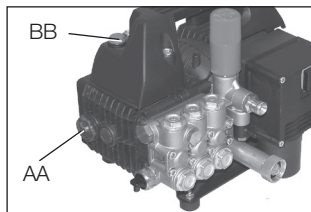

## Nozzle Cleaning

If the nozzle becomes clogged with foreign materials, such as dirt, excessive pressure may develop. If the nozzle becomes partially clogged or restricted, the pump pressure will pulsate. Clean the nozzle immediately using the nozzle kit supplied and the following instructions:

1. Shut off the pressure washer and turn off the water supply.
2. Pull trigger on gun handle to relieve any water pressure.
3. Disconnect the spray wand from the gun.

- Remove the high-pressure nozzle from the spray wand. Remove any obstructions with the nozzle cleaning tool (Y) provided and back flush with clean water.
- Direct water supply into spray wand to back flush loosened particles for 30 seconds.
- Reassemble the nozzle to the wand.
- Reconnect spray wand to gun then turn on water supply.
- Start pressure washer and place spray wand into high pressure setting to test.

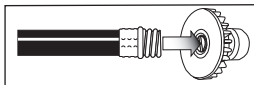
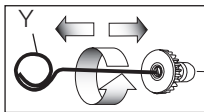

## To Clean the Water Inlet Filter

This filter screen (U) should be checked periodically and cleaned if necessary.

- Remove the filter screen (U) by grasping the end and removing it from water inlet of pump.
- Clean filter by flushing it with water on both sides.
- Reinsert filter into water inlet of pump. Cone side faces out.

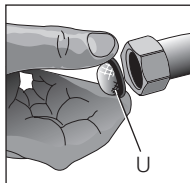

**NOTE:** Do not operate pressure washer without filter properly installed.

## STORAGE

### Pump

**NOTICE:** The manufacturer recommends using a pump protector/winterizer when storing the unit for more than 30 days and/or when freezing temperatures are expected. **FREEZE DAMAGE IS NOT COVERED BY THE WARRANTY.**

Pump protector/winterizer is usually available at the store where the pressure washer was purchased. If a pump protector/winterizer is not available, RV antifreeze needs to be run through the pump.

**NOTE:** Using a pump protector/winterizer or RV antifreeze is to provide proper lubrication to the internal seals of the pump regardless of temperature or environment.

## Pressure Washer

- Drain all water from high-pressure hose, coil it and store it in cradle of the pressure washer handle.
- With nozzle pointed down and the spray gun and wand in a vertical position, squeeze trigger to drain all water from spray gun and wand. Store in gun holder.
- Store chemical hose so it is protected from damage.
- Store the machine and accessories in a dry, climate controlled environment. Do not store the machine or accessories in a place where the temperature could drop below 40 °F (4 °C).

**⚠CAUTION:** Risk of personal injury. Avoid placing hands between handle and frame when assembling to prevent pinching.

**NOTICE:** Risk of property damage. Always store and transport unit in an upright position.

## ACCESSORIES

Recommended accessories for use with your tool are available for purchase from your local dealer or authorized service center. If you need assistance in locating any accessory for your tool, please contact the FNA Group at [www.dewaltpw.com](http://www.dewaltpw.com), 1825 Greenleaf Avenue, Elk Grove Village, IL 60007, or call 1 (877) 362 4271.

**⚠DANGER:** Risk of fluid injection. When using replacement lances or guns with this pressure washer, DO NOT use a lance and/or lance/gun combination that is shorter in length than what was provided with this pressure washer as measured from the nozzle end of the lance to the gun trigger.

**▲WARNING:** *The use of any other accessory not recommended for use with this tool could be hazardous. Use only accessories rated equal to or higher than the rating of the pressure washer.*

## **SERVICE INFORMATION**

Please have the following information available for all service calls:  
 Model Number \_\_\_\_\_ Serial Number \_\_\_\_\_  
 Date and Place of Purchase \_\_\_\_\_

### **Repairs**

To assure product SAFETY and RELIABILITY, repairs, maintenance and adjustment should be performed by a FNA factory service center, a FNA authorized service center or other qualified service personnel. Always use identical replacement parts.

### **Limited Warranty**

The manufacturer of this product agrees to repair or replace designated parts that prove defective within the warranty period listed below at the manufacturer's sole discretion. Specific limitations/extensions and exclusions apply.

This warranty covers defects in material and workmanship and not parts failure due to normal wear, depreciation, abuse, accidental damage, negligence, improper use, maintenance, or storage. To make a claim under the terms of the warranty, all parts said to be defective must be retained and available for return upon request to a designated Warranty Service Center for warranty inspection. The judgments and decisions of the manufacturer concerning the validity of warranty claims are final.

These warranties pass through to the end user and are non-transferable. As a factory authorized and trained Warranty Service Center, the factory will honor the terms of all component warranties and satisfy claims of the appropriate warranty provisions.

Normal wear items include, but are not limited to, valves and seals, which are not covered by this warranty.

This warranty replaces all other warranties, express or implied, including without limitation any warranties of merchantability or fitness for a particular purpose and all such warranties are hereby disclaimed and excluded by the manufacturer. The manufacturer's warranty obligation is limited to repair and replacement of defective products as provided herein and the manufacturer shall not be liable for any further loss, damages, or expenses – including damages from shipping, accident, abuse, acts of God, misuse, or neglect. Neither is damage from repairs using parts not purchased from the manufacturer or alterations performed by non-factory authorized personnel. Failure to install and operate equipment according to the guidelines put forth in the instruction manual shall void warranty.

**This warranty does not cover the following:** machines used for rental purposes, damage resulting from shipping (claims must be filed with freighter), accident, abuse, act of God, misuse, or neglect. Neither is damage from repairs or alterations performed by non-factory authorized personnel or failure to install and operate equipment according to the guidelines put forth in the instruction manual.

The manufacturer will not be liable to any persons for consequential damage, for personal injury, or for commercial loss.

### **HIGH PRESSURE PUMP (DEFECTS IN MATERIAL AND WORKMANSHIP)**

Two (2) years from date of purchase.

### **WARRANTY DOES NOT APPLY TO FAILURES DUE TO:**

- Freight damage
- Freeze damage
- Damage caused by parts or accessories not obtained from an authorized dealer or not approved by the manufacturer.

- Normal wear of moving parts or components affected by moving parts.

#### **FRAME (DEFECTS IN MATERIAL AND WORKMANSHIP)**

One (1) year from date of purchase.

#### **ACCESSORIES (DEFECTS IN MATERIAL AND WORKMANSHIP)**

Includes nozzles, hoses, spray guns, wands

Ninety (90) days from date of purchase.

## **Glossary**

**Bypass mode:** Allows water to re-circulate within pump when the gun trigger is not pulled.

**Chemical hose:** Feeds cleaning agents into the pump to mix with the water. Refer to **Chemicals and Cleaning Solvents**.

**Chemical injection system:** Mixes cleaners or cleaning solvents with water to improve cleaning effectiveness.

**CU:** Cleaning Units. GPM multiplied by psi. (GPM x PSI = CU)

**GPM:** Gallons Per Minute. The unit of measure for the flow rate of water.

**PSI:** Pounds per Square Inch. The unit of measure for water pressure. Also used for air pressure, hydraulic pressure, etc.

**kPa (kilopascal):** Metric pressure measurement. 1 kilopascal equal 1000 pascals.

**Quick-connect spray wand:** Allows the user to quickly change out high-pressure nozzles. Refer to **Spray Wand Nozzles**.

**Thermal relief valve:** When the temperature inside the pump rises too high the valve will open and release a gush of water in an effort to lower the temperature inside the pump. The valve will then close.

**Water supply:** All pressure washers must have a source of water. The minimum requirements for a water supply are 20 psi (138 kPa) and 5 gallons per minute.

## Troubleshooting Guide

This section provides a list of the more frequently encountered malfunctions, their causes and corrective actions. The operator or maintenance personnel can perform some corrective actions, and others may require the assistance of a qualified FNA technician or your dealer.

<b>Problem</b>	<b>Code</b>
Motor will not start when switched ON .....	1, 11
When unit is switched ON, the motor hums but does not turn on .....	2, 3
The motor stops .....	4
No or low pressure (initial use) .....	5, 6, 7, 8, 9, 10, 12
Will not draw chemicals .....	12, 13, 14, 15, 16, 17
No or low pressure (after period of normal use) .....	18, 19, 20
Water leaking at gun/spray wand connection .....	21, 22
Water leaking at pump .....	21, 22, 23, 24
Oil leaking at pump .....	25, 26, 27, 28, 29, 30, 31
Pump Pulsates .....	8

## Troubleshooting Codes

<b>CODE</b>	<b>POSSIBLE CAUSE</b>	<b>POSSIBLE SOLUTION</b>
1	ON/OFF switch in OFF position.	Place ON/OFF switch in ON position.
2	The main voltage is insufficient, lower than the minimum required.	Check that the main power supply is adequate.
3	Extension cord is too long or wire gauge is too small.	We do not recommend the use of extension cords with your pressure washer. If you must use an extension cord, verify that it meets the minimum requirements listed in the <b>Extension Cord</b> paragraph under the <i>Power Supply &amp; Electrical Info</i> in this manual.
4	Tripped thermal overload due to overheating.	Allow to cool and restart unit.
5	Spray wand not in high pressure.	See <b>Spray Wand Nozzles</b> under <b>Operation</b> .
6	Low water supply.	Water supply must be at least 5 GPM @ 20 psi (138 kPa).

CODE	POSSIBLE CAUSE	POSSIBLE SOLUTION
7	Leak at high-pressure hose fitting.	Repair leak. Apply sealant tape if necessary.
8	Nozzle obstructed.	See <b>Nozzle Cleaning</b> under <b>Maintenance</b> .
9	Water filter screen clogged.	Remove and clean filter.
10	Air in hose.	Turn off the engine, then the water source. Disconnect the water source from the pump inlet and turn the water source on to remove all air from the hose. When there is a steady stream of water present, turn water source off. Reconnect water source to pump inlet and turn on water source. Squeeze trigger to remove remaining air.
11	GFCI Plug is not reset	Confirm the GFCI plug is reset and functioning according to instructions provided in <b>Ground-Fault Circuit Interrupter Protection</b> paragraph under <i>Power Supply &amp; Electrical</i> info in this manual.
12	High-pressure hose is too long.	Use high-pressure hose under 100 feet (30.48 m). Lengthen water supply hose instead of high-pressure hose.
13	Spray wand not in low pressure.	See <b>Spray Wand Nozzles</b> under <b>Operation</b> .
14	Chemical filter clogged.	Clean filter.
15	Chemical screen not in cleaning solution.	Make sure end of chemical hose is fully submerged into cleaning solution.
16	Chemical too thick.	Dilute chemical. Chemical should be the same consistency as water.
17	Worn seal or packing.	Have parts cleaned or replaced by authorized service center.
18	Chemical build up in chemical injector.	Have replaced by an authorized service center.
19	Worn or obstructed valves.	Have replaced by authorized service center.
20	Worn unloader piston.	Have replaced by authorized service center.
21	Worn or broken o-ring.	Check and replace.
22	Loose hose connection.	Tighten.
23	Piston packings worn.	Have replaced by authorized service center.
24	Pump head or tubes damaged from freezing.	Have replaced by authorized service center.



<b>CODE</b>	<b>POSSIBLE CAUSE</b>	<b>POSSIBLE SOLUTION</b>
25	Oil seals worn.	Have replaced by authorized service center
26	Loose drain plug.	Tighten.
27	Worn drain plug o-ring	Check and replace.
28	Worn fill plug o-ring.	Check and replace.
29	Pump overfilled.	Check for correct amount.
30	Incorrect oil used.	Drain and fill with correct amount and type of oil.
31	Vent plug is clogged.	Clean vent plug; blow air through it to remove any blockage. If problem persists, replace plug.

## LAVEUSE HAUTE PRESSION, MODÈLE DXPW1200E

- A. Panneau
- B. Porte-buse
- C. Pistolet de pulvérisation
- D. Roue
- E. Tube de pulvérisation à changement rapide
- F. Cadre
- G. Module de poignée
- H. Tuyau haute pression
- I. Pompe haute pression
- J. Moteur
- K. ON/OFF (MARCHE/ARRÊT) Interrupteur
- L. Bouton de réglage de pression

### Pompe

Pour les meilleurs résultats, pomper du pétrole conçu en particulier pour les rondelles de pression est recommandé, comme ceux-ci contiennent un inhibiteur de rouille et un agent anti-écumant. Si ce pétrole n'est pas disponible, un SAE 30W pétrole non-détergent pourrait être utilisé.

### Fiche technique

Modèle	<b>DXPW1200E</b>
Pression nominale*	1200 lb/po <sup>2</sup>
Débit d'eau nominal*	2,0 gpm
Temp max d'au	32 °C/90 °F
Conditions Electrique	120V, 15 A, 60 Hz
Corde électrique	10, 6 m (35 pi)
L'hauteur du tuyau de pression	7,6 m (25 pi)
La source minimum d'ampère	15 A
La pression d'eau d'arrivée	20–100 psi
Eau d'arrivée	Eau froide du robinet
Le taux de consommation de savon	10% max

FIG. 1

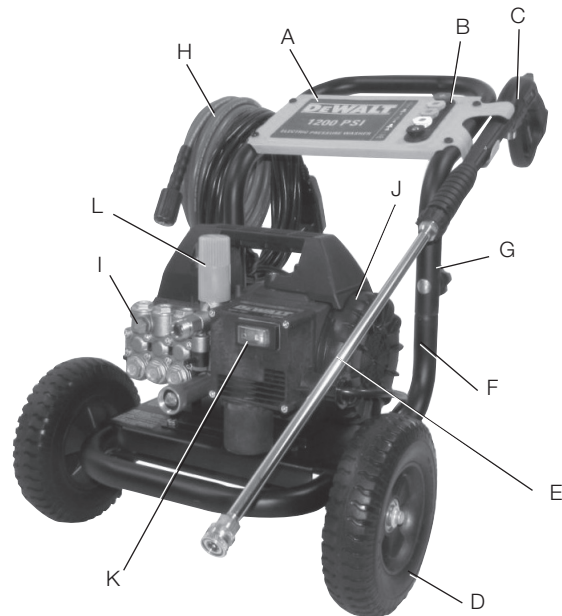

\* La pression nominale et débit d'eau nominal est dans la tolérance de fabrication de (+ / - 10%)

Pour respecter notre engagement envers une amélioration constante de la qualité, le fabricant se réserve le droit d'apporter, au besoin, des modifications à la conception et aux composants.

## Définitions : lignes directrices en matière de sécurité.

Les définitions ci-dessous décrivent le niveau de danger pour chaque mot-indicateur employé. Veuillez lire le mode d'emploi et porter une attention particulière à ces symboles.

**▲DANGER** : indique une situation dangereuse imminente qui, si elle n'est pas évitée, **causera la mort ou des blessures graves.**

**▲AVERTISSEMENT** : indique une situation potentiellement dangereuse qui, si elle n'est pas évitée, **pourrait causer la mort ou des blessures graves.**

**▲ATTENTION** : indique une situation potentiellement dangereuse qui, si elle n'est pas évitée, **peut causer des blessures mineures ou modérées.**

**AVIS** : indique une pratique ne posant **aucun risque de dommages corporels** mais qui par contre, si rien n'est fait pour l'éviter, **pourrait poser des risques de dommages matériels.**

EN CAS DE QUESTIONS OU DE COMMENTAIRES SUR CET OUTIL OU SUR TOUT AUTRE OUTIL, APPELEZ-NOUS SANS FRAIS AU NUMÉRO SUIVANT : **www.dewaltpw.com** ou **(877) 362-4271**

**▲AVERTISSEMENT** : **S'il vous plaît lire ce manuel entier avant tenter de s'assembler, fonctionner ou installer le produit.**

**▲AVERTISSEMENT** : Cette unité a été conçue pour des applications spécifiques. Elle ne doit pas être modifiée ou utilisée pour des applications différentes de celles pour lesquelles elle a été conçue.

**AVIS** : Toujours emmagasiner votre rondelle de pression dans un emplacement où la température ne tombera pas au dessous de 4 °C (40 °F). Geler des dommages ne sont pas couverts par la garantie.

**▲AVERTISSEMENT** : Ce produit contient des produits chimiques connus à l'Etat de Californie pour causer cancer, et les défauts de naissance ou l'autre mal reproducteur. Par ailleurs, quelques produits

d'entretien et la poussière contiennent des produits chimiques savent à l'Etat de Californie pour causer cancer, et les défauts de naissance ou l'autre mal reproducteur. **Laver des mains après contrôler.**

## LISEZ ET CONSERVEZ CES INSTRUCTIONS

### MESURES DE SÉCURITÉ IMPORTANTES

**▲AVERTISSEMENT** : Lors de l'utilisation de l'appareil, des précautions de base doivent être observées, et notamment :

1. Lire attentivement toutes les instructions avant d'utiliser le produit.
2. Pour éviter tout risque de blessures, il faut bien superviser les enfants lorsque ce produit est utilisé à proximité des enfants ou près des animaux.
3. Apprendre comment arrêter l'appareil ou comment éliminer rapidement la pression. Apprendre les différentes commandes.
4. Être très vigilant pendant l'utilisation.
5. Ne pas utiliser l'appareil si vous êtes fatigué ou si vous avez consommé de l'alcool ou des médicaments.
6. Éloigner toute personne de la zone de travail.
7. Ne pas monter sur des appuis instables ou tenter d'atteindre trop loin. Toujours garder une position stable et sûre.
8. Pour l'entretien, suivre les instructions décrites dans le présent guide.
9. Ce produit est fourni avec un Interrupteur de circuit de défaut de Sol a intégré dans le bouchon de cordon d'alimentation. Si le remplacement du bouchon ou de la corde est nécessaire, l'usage parties de remplacement seulement identiques.
10. Ne pas toucher la fiche ou la prise avec les mains mouillées.
11. Éviter les démarrages accidentels. Mettre l'interrupteur en position OFF (ARRÊT), avant de brancher ou de débrancher le cordon électrique à une prise.

12. *Ne jamais diriger le jet d'eau sur des installations électriques ou sur la laveuse à pression afin d'éviter une décharge électrique mortelle.*
13. *Ne pas déplacer la laveuse à pression en tirant sur le câble. Ne pas tirer le câble pour débrancher l'appareil de la prise.*
14. *Afin d'éviter des dommages, le cordon ne doit pas être écrasé ou placé près d'objets tranchants ou de sources de chaleur.*
15. *Avant toute utilisation, vérifier les cordons électriques. Les câbles endommagés réduisent la performance de la laveuse à pression et peuvent également provoquer des décharges électriques mortelles.*
16. *Le jet concentré et de haute précision est très puissant. Il est déconseillé d'utiliser cet accessoire sur les surfaces peintes, les surfaces en bois ou les objets fixés avec de l'adhésif.*
17. *Éloigner toute personne et tout animal de la zone de travail.*
18. *Utiliser toujours les deux mains lorsque l'on utilise la laveuse à pression afin d'avoir une maîtrise absolue du manche de la lance.*
19. *Ne pas toucher la buse ou le jet d'eau lors du fonctionnement. Ne jamais mettre les mains devant l'embouchure.*
20. *Lors de l'utilisation, porter des lunettes de protection.*
21. *Débrancher la fiche de la prise électrique lorsque l'appareil n'est pas utilisé et avant de débrancher le boyau à haute pression.*
22. *Ne jamais faire de noeuds ou plier le boyau à haute pression sous peine d'endommager l'appareil. Inspecter périodiquement le tuyau haute pression. Remplacer immédiatement le tuyau s'il est endommagé, usé ou s'il démontre un signe de fissure, des bulles, des trous d'épingle ou tout autre fuite. Ne jamais saisir untuyau haute pression quifuit ou est endommagé.*
23. *Ne pas utiliser ou entreposer cet appareil à des températures inférieures à 4 °C (40 °F). Les dégâts causés par le gel ne sont pas couverts par la garantie.*
24. *Observer scrupuleusement toutes les instructions concernant les produits chimiques avant toute utilisation. Utiliser nettoyeurs seulement de rondelle de pression des approuvés. Ne pas utiliser du décolorant, le chlore, ou les nettoyeurs contenant des acides. Toujours suivre étiquette à fabricant recommandations pour l'usage correct de nettoyeurs. Toujours protéger des yeux, la peau et le système respiratoire des nettoyeurs.*
25. *Ne pas utiliser la laveuse à pression dans des zones où il pourrait y avoir présence de vapeurs de gaz. Une étincelle électrique pourrait provoquer une explosion ou un incendie.*
26. *Afin de minimiser la quantité d'eau qui pourrait entrer dans a laveuse à haute pression lors de l'utilisation, placer celui-ci le plus loin possible de la zone à nettoyer.*
27. *Afin d'éviter des écoulements accidentels, le pistolet à jet doit être bloqué en verrouillant la détente lorsqu'il n'est pas utilisé.*
28. *Lors de l'utilisation, NE PAS couvrir la laveuse à pression afin de permettre une ventilation appropriée.*
29. *Ne jamais toucher, saisir ou essayer de couvrir un trou minuscule ou tout autre fuite similaire sur le tuyau haute pression. Le jet d'eau EST sous haute pression et PÉNÉTRERA la peau.*
30. *Utiliser uniquement des tuyaux et accessoires classés pour des pressions plus élevées que le psi de la laveuse haute pression. Ne jamais utiliser avec aucuns autres accessoires du fabricant ou les composants.*
31. *Ne pas utiliser l'appareil avec des pièces manquantes, brisées ou non autorisées.*
32. *Ne jamais laisser le tube pulvérisateur sans surveillance lors du fonctionnement de l'appareil.*
33. *Ne jamais vaporiser de liquides inflammables ou rondelle de pression d'usage dans les secteurs contenant de la poussière combustible, le liquide, ou les vapeurs.*

**⚠AVERTISSEMENT** : risque de pénétration ou et de blessures. Ne pas diriger le jet vers les personnes.

## **LISEZ ET CONSERVEZ CES INSTRUCTIONS**

### **SURCHARGE DU MOTEUR**

Le moteur électrique de la laveuse à pression est muni d'un dispositif de protection de surcharge qui coupe automatiquement le moteur en cas de surcharge de courant ou de surchauffe. Le dispositif se réarme automatiquement et se remet en condition de fonctionnement dans un bref délai.

### **INSTRUCTIONS DE MISE À LA TERRE**

Ce produit doit être mis à la terre. En cas de mauvais fonctionnement ou de panne, la mise à la terre assure un trajet de moindre résistance au courant électrique, ce qui réduit le risque d'électrocution. Ce produit est muni d'un cordon d'alimentation comportant un conducteur de mise à la terre de l'équipement et une fiche de mise à la terre. La fiche de mise à la terre doit être branchée dans une prise de courant appropriée et mise à la terre conformément à la réglementation locale.

**⚠AVERTISSEMENT** : un mauvais branchement du conducteur de mise à la terre de l'appareil peut entraîner un risque d'électrocution. Si vous n'êtes pas certain qu'une prise de courant est mise à la terre comme il se doit, demandez à un électricien qualifié ou du personnel d'entretien de la vérifier. Ne modifiez pas la fiche de mise à la terre fournie avec l'appareil. Si vous n'arrivez pas à l'insérer dans la prise de courant, faites installer une prise de courant adéquate par un électricien qualifié. N'utilisez aucun type d'adaptateur avec ce produit.

### **LA PROTECTION D'INTERRUPTEUR DE CIRCUIT DE SOL-DEFAUT**

Cette rondelle de pression est fourni avec un Circuit-Interrupteur de Sol-Défaut (GFCI) a intégré dans le bouchon de la corde d'alimentation. Cet appareil fournit la protection supplémentaire du risque de décharge électrique. Devoir le remplacement du bouchon ou de la corde devient nécessaire, l'usage parties de remplacement seulement identiques qui incluent la protection de GFCI.

## **Info/alimentation et l'information électrique**

### **A PROTECTION D'INTERRUPTEUR DE CIRCUIT DE SOL-DEFAUT**

La rondelle de pression est usine-équipé avec une corde électrique et un Sol Blâme l'Interrupteur de Circuit (GFCI) la prise de courant. Cette corde devrait être seulement connectée à une sortie électrique installée conformément aux règlements de sécurité locale.

**NOTE** : L'alimentation doit être 120 V, 60 Hz et un minimum 15 ampli a dédié le circuit.

- A. Inspecte la corde avant utiliser. Ne pas utiliser si la corde est endommagée.
- B. Garde toutes connexions sèchent et du sol.
- C. Ne pas toucher le bouchon avec les mains mouillées.
- D. La rondelle de pression est fourni avec un interrupteur de circuit de défaut de sol a intégré dans la prise de courant.

Si le remplacement du bouchon ou de la corde est nécessaire, l'usage parties de remplacement seulement identiques. Contacter le service clients pour les parties de remplacement correct.

**⚠AVERTISSEMENT** : testez le disjoncteur de fuite à la terre avant chaque utilisation. N'UTILISEZ PAS la laveuse à pression si le test suivant échoue.

## Procédures de Test de GFCI :

1. GFCI de Bouchon dans la prise de pouvoir. Le voyant de signalisation devrait illuminer.
2. Le bouton de test (M) de presse. La lumière devrait éteindre.
3. La presse a remis à l'état initial le bouton (N) pour l'usage. Le voyant de signalisation devrait illuminer.

Ne pas utiliser si au-dessus du test échoue.

**NOTE :** Le GFCI doit être remis à l'état initial chaque fois la rondelle de pression est connectée à une sortie électrique. Remettre à l'état initial par poussant simplement le remettre à l'état initial le bouton sur la prise de courant de GFCI.

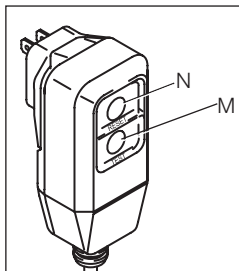

## RALLONGES

Ces rallonges sont identifiées par une marque indiquant « Acceptable pour l'usage avec les appareils extérieurs; à entreposer à l'intérieur lorsque la rallonge n'est pas en usage ». Utiliser seulement des rallonges d'une puissance électrique non inférieure à la puissance nominale de l'appareil. Ne pas utiliser de rallonges endommagées. Avant utilisation, vérifier la rallonge et la remplacer si elle est endommagée. Ne pas utiliser la rallonge de manière incorrecte et ne pas la tirer pour débrancher.

Tenir les rallonges éloignées des sources de chaleur et d'arêtes vives. Avant de débrancher l'appareil de la rallonge, débrancher celle-ci de la prise.

Lorsque vous utilisez une rallonge, observer les spécifications ci-dessous :

**Longueur du câble**

Jusqu'à 7,5 m (25 pi).

**Calibre du fil**

12 AWG pour extérieur

**⚠AVERTISSEMENT :** afin de réduire le risque d'électrocution, garder toutes les connexions sèches et éloignées du sol. Ne pas toucher la prise avec les mains mouillées.

## LISEZ ET CONSERVEZ CES INSTRUCTIONS INSTALLATION

### Assemblage de la laveuse haute pression (Fig. 1)

1. Placer la poignée (G) sur le cadre (F) et fixer avec des boulons et les boutons (R).

**⚠ATTENTION :** risque de blessures corporelles. Ne pas placer les mains entre le module et le cadre pour éviter de se pincer les mains.

2. Assembler le tuyau haute pression (H) au pistolet de pulvérisation (C). S'assurer que les deux pièces sont bien fixées.
3. Brancher le tube de pulvérisation (E) au pistolet de pulvérisation (C). S'assurer que le raccord soit bien fixe.

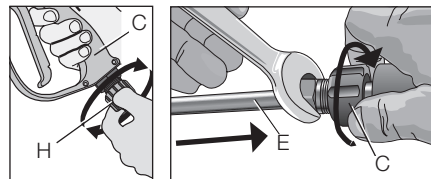
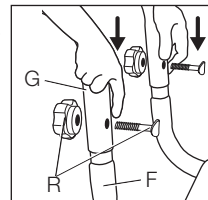

4. Installer le porte-buse (B) sur e panneau (A) et enfoncer chaque porte-buse en position.

5. Retirer du sac plastique les cinq buses colorées à changement rapide et les insérer dans l'anneau correspondant sur le porte-buse. Les couleurs des buses correspondent aux couleurs sur le panneau.

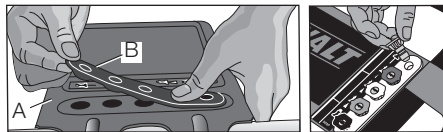

**REMARQUE :** le plein d'huile de la pompe haute pression a été fait en usine. Toujours vérifier le niveau d'huile avant l'utilisation de la pompe (se reporter à la section **Entretien** pour de plus amples renseignements).

**AVERTISSEMENT :** *risque d'éclatement. Utiliser un manomètre pour vérifier la pression des pneus avant chaque utilisation et lors du gonflage; consulter le flanc de pneu pour obtenir la pression correcte.*

**REMARQUE :** des réservoirs d'air, des compresseurs et d'autres appareils similaires utilisés pour gonfler les pneus peuvent remplir de petits pneus à ces pressions très rapidement. Régler le régulateur de pression d'air à une pression moindre que celle indiquée sur le pneu. Ajouter de l'air par petite quantité et utiliser fréquemment le manomètre pour empêcher un surgonflage.

## FONCTIONNEMENT

### Réglages de la pression (Fig. 1)

Le paramètre de pression est prédéfini en usine pour optimiser la pression et le nettoyage. Pour diminuer la pression, suivre ces directives.



1. S'éloigner de la surface à nettoyer. Plus on s'éloigne, moins il y aura de pression sur la surface à nettoyer.
2. Installer la buse de 40° (blanche). La buse de 40° produit un jet d'eau moins puissant et pulvérise sur une plus grande superficie. Se reporter à la section **Buses du tube de pulvérisation**.

3. Dans la position du jet haute pression, la pression d'eau peut se régler en tournant le bouton de réglage de pression (L) dans le sens des aiguilles d'une montre pour accroître la pression et dans le sens inverse pour la réduire.



**AVIS :** *NE PAS essayer d'augmenter la pression de la pompe. Un réglage de pression plus élevé que la valeur de consigne réglée en usine peut endommager la pompe.*

### Buses du tube de pulvérisation (Fig. 1)

Les buses du tube de pulvérisation sont rangées dans le porte-buse (B) sur le panneau (A). Les couleurs sur le panneau identifient la position de la buse et l'angle de pulvérisation. Se reporter au tableau suivant pour sélectionner la bonne buse pour le travail souhaité.

Couleur de la buse	Angle de pulvérisation	Utilisations	Surfaces*
Rouge	0° 	application précise et puissante pour le nettoyage de taches, de surfaces non peintes ou de zones inaccessibles	métal ou béton non peint; N'UTILISEZ pas sur le bois
Jaune	15° 	nettoyage intense de surfaces dures non peintes	grills, entrées de cour, passages pour piéton en béton ou en brique, stuc et brique non peinte



Couleur de la buse	Angle de pulvérisation	Utilisations	Surfaces*
Vert	25° 	buse standard pour presque toutes les applications	outils de jardin, trottoirs, meubles de jardin, parement non peint, stuc, les gouttières et surplomb de toit, surfaces en brique
Blanc	40° 	le nettoyage de surfaces peintes et délicates	automobile/VR, bateau, bois, stuc et brique peinte, vinyle et parement peint
Noir	basse pression 	applique des solutions de nettoyage	la pulvérisation à faible pression est sécuritaire pour toutes les surfaces; toujours vérifier la compatibilité des solutions nettoyantes avant leur utilisation

\* **AVIS :** le jet sous haute pression de la laveuse haute pression est capable d'endommager des surfaces comme le bois, le verre, les peintures d'automobiles, les garnitures d'automobiles, les objets délicats comme les fleurs et les arbustes. Avant de pulvériser, vérifier l'article à nettoyer et s'assurer qu'il est suffisamment solide pour résister à la puissance du jet.

## CHANGEMENT DES BUSES SUR LE TUBE DE PULVÉRISATION

**⚠DANGER :** risque d'injection de liquides. Ne pas diriger le jet en direction de personnes, sur la peau et les yeux sans protection ou sur des animaux. Une blessure grave se produira.

**⚠AVERTISSEMENT :** la projection d'objets pourrait provoquer de graves blessures. NE PAS essayer de changer de buse lorsque la laveuse haute pression est en fonctionnement. Éteindre le moteur avant de changer de buse.

1. Pousser vers l'arrière le coupleur à branchement rapide et insérer la buse.
2. Relâcher le coupleur et tourner la buse pour s'assurer de la bonne fixation de celle-ci.

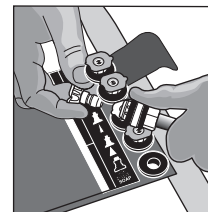

**⚠AVERTISSEMENT :** la projection d'objets pourrait provoquer de graves blessures. S'assurer que la buse est complètement insérée sur la douille du dispositif de branchement rapide et que le joint de blocage est complètement engagé (vers l'avant) avant d'appuyer sur la détente du pistolet de pulvérisation.

## Produits chimiques et solvants de nettoyage

Utiliser la basse pression pour l'application de produits chimiques pour de solvants de nettoyage.

**REMARQUE :** utiliser uniquement des savons et des produits chimiques conçus pour l'utilisation avec laveuse haute pression. **Ne pas utiliser de produit à blanchir au chlore.**

## APPLICATION DE PRODUITS CHIMIQUES ET SOLVANTS

1. Insérer l'extrémité du tuyau pour produit chimique (S) dans le raccord cannelé situé près du raccord du tuyau haute pression de la pompe comme indiqué.
2. Déposer l'autre extrémité du tuyau, avec filtre, dans le contenant qui contient la solution chimique/nettoyante.

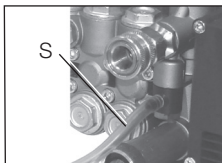

**REMARQUE :** l'appareil pompera 38 litres d'eau pour chaque litre de solution chimique/nettoyante utilisé.

3. Insérer la buse de basse pression (noire) sur le raccord à branchement rapide du tube de pulvérisation, se reporter à la section **Buses du tube de pulvérisation**. **REMARQUE :** lors de l'utilisation de produits chimiques et de savons, la succion ne fonctionnera pas si la buse noire à savon n'est pas insérée sur le tube de pulvérisation.
4. Après l'utilisation de produits chimiques, déposer le tuyau pour produits chimiques dans un contenant d'eau fraîche et la pomper dans le système de pulvérisation pour bien le nettoyer. La présence de résidus de produits chimiques dans la pompe risquerait de l'endommager. Les dommages provoqués par les produits chimiques ne seront pas couverts par la garantie.

## TECHNIQUES DE NETTOYAGE

Lorsque l'on utilise la laveuse, certaines opérations peuvent s'effectuer seulement à l'eau; dans de nombreux cas, il est par contre avantageux d'utiliser également un détergent. L'utilisation d'un détergent garantit un traitement immédiat de la saleté en permettant à l'eau à haute pression de pénétrer et d'éliminer efficacement celle-ci. La basse pression permet une application délicate du détergent.

## APPLICATION DU DÉTERGENT

**⚠ATTENTION :** évitez de travailler sur des surfaces chaudes ou recevant la lumière directe du soleil pour minimiser le risque d'endommager les surfaces peintes avec le savon.

**⚠ATTENTION :** si on laisse sécher le savon, les surfaces peintes peuvent être endommagées. Lavez et rincez une petite section à la fois.

1. Appliquez la solution nettoyante sur une surface de travail SÈCHE.

**REMARQUE :** il est déconseillé de mouiller les surfaces, car le détergent serait alors dilué et son effet diminué.

Dans le cas d'une surface verticale, appliquez le savon horizontalement d'un côté à l'autre en commençant par le bas afin d'éviter les rayures.

2. Avant de rincer, laissez le détergent sur la surface pendant un bref laps de temps.
3. Rincez à l'eau propre à haute pression. Sur les surfaces verticales, rincer de bas en haut et puis inversement. Tenez la buse à 15–20 cm (6–8 po) de la surface à traiter et à un angle de 45°, en utilisant le jet plat comme outil de raclage et non comme une brosse métallique.

**REMARQUE:** Assurez-vous que le système d'injection de détergent est entièrement propre avant de passer d'un produit à un autre.

## Démarrage

**⚠AVERTISSEMENT :** afin de réduire le risque de blessures, lire le mode d'emploi de la laveuse haute pression avant de la mettre en marche.

**⚠DANGER :** risque d'injection de liquide et de lacération Lors du fonctionnement à haute pression, veiller à ce que le jet à haute pression N'ENTRE PAS EN CONTACT avec la peau et les yeux sans protection ou avec des animaux. Une blessure grave se produira.

- La laveuse haute pression fonctionne à des pressions de liquides et des vitesses suffisamment élevées pour pénétrer la peau humaine et animale, ce qui pourrait se solder par une amputation ou autres blessures graves. Des fuites provoquées par des raccords lâches ou des tuyaux usés ou endommagés peuvent se solder par des blessures par injection. **NE PAS TRAITER UNE INJECTION DE LIQUIDE COMME UNE SIMPLE COUPURE ! Consulter un médecin immédiatement !**

**AVIS :** NE JAMAIS tirer sur le tuyau d'approvisionnement en eau pour déplacer la laveuse haute pression. Cette action risque d'endommager le tuyau ou l'arrivée d'eau de la pompe.

- NE PAS utiliser d'eau chaude. Utiliser uniquement de l'eau froide.
- NE JAMAIS fermer l'arrivée d'eau lors du fonctionnement de la laveuse haute pression, cela endommagera la pompe.

- NE PAS cesser la pulvérisation d'eau pour une période de plus de deux minutes à chaque fois. La pompe fonctionne en mode de dérivation lorsque la détente du pistolet de pulvérisation n'est pas engagée. Lorsque la température à l'intérieur de la pompe dépasse un certain seuil (température élevée), une soupape de surpression thermique (T) s'ouvre et relâche un jet d'eau pour essayer d'abaisser la température à l'intérieur de la pompe. La soupape de surpression thermique se fermera par la suite. Il y a un risque d'endommagement des composants internes de la pompe si elle demeure en mode de dérivation pour plus de deux minutes.

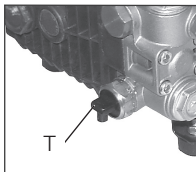

## PROCÉDURE DE DÉMARRAGE

1. Raccorder le tuyau d'eau à l'approvisionnement d'eau. Faire couler de l'eau dans le tuyau pour retirer toute bulle d'air. Dès que le jet d'eau est constant, fermer l'approvisionnement d'eau.
2. Vérifier le filtre grillagé (U) dans l'admission d'eau de la pompe. La face conique fait face à l'extérieur.
3. Raccorder l'approvisionnement d'eau froide (M) à l'admission de la pompe.

**REMARQUE :** l'approvisionnement d'eau doit être d'au moins 19 l/min (5 gpm) à une pression de 138 kPa (20 psi).

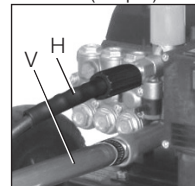
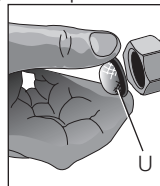

**⚠ AVERTISSEMENT :** pour réduire la possibilité de contamination, toujours protéger le système contre les refoulements s'il est raccordé au système d'apport en eau potable.

4. Raccorder le tuyau haute pression (H) à la sortie de la pompe.
5. Lors de l'utilisation d'une solution de produit chimique ou de nettoyant, se reporter à la section **Produits chimiques et solvants de nettoyage**.
6. Ouvrir l'approvisionnement en eau.

**AVIS :** risque de dommages à la propriété. Négliger de suivre cette directive pourrait endommager la pompe.

7. Retirer toute trace de bulles d'air de la pompe et du tuyau haute pression en appuyant sur la détente jusqu'à l'obtention d'un jet d'eau constant.

8. Boucher GFCI (O) dans la prise de pouvoir. Ferme ment appuyer et relâcher le bouton de TEST (M), alors appuyer et relâcher le REMETTRE A L'ETAT INITIAL le bouton (N). La lumière sur le GFCI devrait être illuminée.

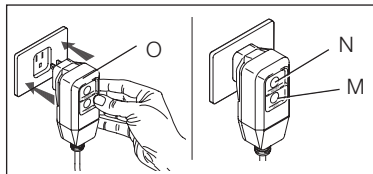

9. Mettre l'Interrupteur ON/OFF (MARCHE/ARRÊT) (K) du moteur à la position ON (MARCHE).

10. Enfoncer la détente du pistolet pour activer le jet d'eau.

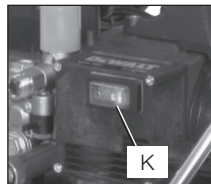

**⚠AVERTISSEMENT** : *risque d'utilisation dangereuse* Se tenir sur une surface stable et saisir solidement le pistolet/le tube avec les deux mains. S'attendre à un effet de recul lorsque la détente du pistolet de pulvérisation est engagée.

11. Relâcher la détente pour arrêter le jet d'eau.

**⚠DANGER** : *risque de blessure par jet*. Verrouiller la détente (X) lorsque le pistolet n'est pas utilisé pour empêcher une pulvérisation accidentelle.

12. Régler le jet selon le travail à effectuer en changeant la buse à branchement rapide. Se reporter à la section **Buses du tube de pulvérisation**.

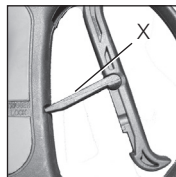

## Mise à l'arrêt de l'appareil

1. En cas d'utilisation de produits chimiques, déposer le tuyau pour produits chimiques dans un contenant d'eau fraîche et la pomper dans le système de pulvérisation pour bien le nettoyer.

**AVIS** : *risque de dommages à la propriété* Négliger de suivre cette directive pourrait endommager la pompe.

2. Mettre l'Interrupteur ON/OFF (marche/arrêt) (K) du moteur à la position OFF (ARRÊT).

**AVIS** : *risque de dommages à la propriété*. NE JAMAIS fermer l'arrivée d'eau lors du fonctionnement de la laveuse haute pression, cela endommagerait la pompe.

3. Fermer l'approvisionnement en eau.

4. Enfoncer la détente du pistolet de pulvérisation pour décompresser la pression dans le tuyau ou le pistolet de pulvérisation.

5. Retirez le boyau d'arrosage et le boyau à haute pression de l'appareil.

6. Enlever la lance du pistolet.

7. Mettez l'appareil en « ON » (MARCHE) et laissez-le fonctionner pendant 5 secondes. (Ceci éliminera la plupart de l'eau résiduelle dans la pompe.)

8. Débranchez l'appareil et entreposez-le.

9. Se reporter à la section **Rangement** pour les bonnes procédures d'entreposage.

## ENTRETIEN

**⚠AVERTISSEMENT** : *risque de brûlure*. Lors d'un entretien, il y a présence de surfaces chaudes, d'eau à pression élevée et de pièces mobiles qui peuvent provoquer des blessures graves ou un décès.

Veillez préparer et suivre un calendrier d'entretien de routine pour assurer un fonctionnement efficace et prolonger la vie de la laveuse haute pression. En cas d'utilisation de l'appareil dans des conditions anormales, telles que des températures élevées ou des conditions poussiéreuses, effectuer des vérifications de contrôle plus fréquentes.

## Pompe

**REMARQUE :** le plein d'huile de la pompe a été fait en usine. Changer le pétrole de pompe après le premier 20 heures d'opération et chaque 150 heures par la suite, ou chaque 3 mois. Utilisez de l'huile SAE 15W-40. La capacité d'huile est de 0,33 litre (11,2 on). L'huile doit être changée au moins une fois par an.

### VÉRIFICATION DU NIVEAU D'HUILE

Le niveau d'huile devrait atteindre le point au milieu de la jauge visuelle (AA).

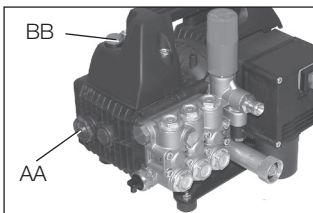

### MÉTHODE DE VIDANGE DE L'HUILE DE LA POMPE

1. Desserrer la jauge bouchon du réservoir d'huile de la pompe (BB).
2. Déposer un contenant sous l'orifice de vidange de l'huile.
3. Retirer le bouchon de l'orifice de vidange.
4. Une fois la vidange terminée, revisser le bouchon. Serrer solidement.
5. Enlever le bouchon de pétrole de pompe et remplir avec le pétrole de pompe.
6. Replacer la jauge bouchon du réservoir d'huile de la pompe et serrer solidement.

### Nettoyage des buses

En cas d'obturation de la buse avec une matière étrangère (saletés par exemple), une pression excessive peut se développer. En cas d'obturation ou de restriction partielle de la buse, la pression de la pompe pulsera. Nettoyer immédiatement la buse à l'aide de la trousse de nettoyage fournie. Suivre les directives suivantes :

1. Éteindre la laveuse haute pression et fermer l'arrivée d'eau.
2. Enfoncer la détente du pistolet de pulvérisation pour décompresser toute pression d'eau.
3. Débrancher le tube de pulvérisation du pistolet.
4. Retirer la buse haute pression du tube de pulvérisation. Retirer toute trace d'obstruction à l'aide de l'outil de nettoyage de buse (Y) fourni puis rincer à l'eau fraîche en sens contraire.
5. Diriger l'arrivée d'eau dans le tube de pulvérisation pendant 30 secondes pour évacuer les particules détachées.
6. Replacer la buse sur le tube de pulvérisation.
7. Rebrancher le tube de pulvérisation au pistolet puis ouvrir l'arrivée d'eau.
8. Démarrer la laveuse haute pression et sélectionner la pression élevée pour tester le pistolet de pulvérisation.

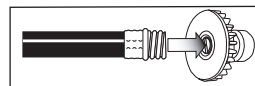
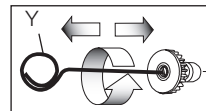

### Nettoyage du filtre de l'admission d'eau

Vérifier régulièrement le filtre grillagé (U) et le nettoyer au besoin.

1. Retirer le filtre grillagé (U) en en saisissant l'extrémité et en la retirant de l'admission de la pompe.
2. Nettoyer le filtre en le rinçant des deux côtés avec de l'eau.
3. Réinsérer le filtre dans l'admission de la pompe. La face conique fait face à l'extérieur.

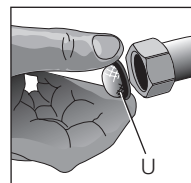

**REMARQUE :** ne pas utiliser la laveuse haute pression sans le filtre installé correctement.

## RANGEMENT

### Pompe

**AVIS :** le fabricant recommande l'utilisation d'un protecteur/frigélisation de pompe lorsque vous entreposez l'appareil pour plus de 30 jours et/ou lorsque des temps de gel sont prévus. **LE DOMMAGE CAUSÉ PAR LE GEL N'EST PAS COUVERT PAR LA GARANTIE.**

Le protecteur/frigélisation de pompe est généralement disponible au magasin où la laveuse à pression a été achetée. Si un protecteur/frigélisation de pompe n'est pas disponible, l'antigel du VR doit être passé à travers la pompe.

**REMARQUE :** l'utilisation d'un protecteur/frigélisation de pompe ou d'un antigel pour VR a pour but de lubrifier adéquatement les joints d'étanchéité internes de la pompe, quelque soit la température ou l'environnement.

### Laveuse haute pression

1. Vider toute l'eau du tuyau haute pression, l'enrouler et le ranger dans le support de la poignée de la laveuse haute pression.
2. Avec la buse en direction du sol et le pistolet et le tube de pulvérisation en position verticale, enfoncer la détente pour vidanger toute l'eau. Ranger dans le support du pistolet.
3. Ranger le tuyau pour produits chimiques afin de le protéger de dommages éventuels.
4. Entreposez l'appareil et les accessoires dans un endroit sec avec contrôle de la température ambiante. N'entreposez jamais l'appareil ou les accessoires dans un endroit où la température risque de descendre au-dessous de 4 °C (40 °F)

**⚠ATTENTION :** risque de blessures corporelles. Ne pas placer les mains entre le module et le cadre pour éviter de se pincer les mains.

**AVIS :** risque de dommages à la propriété. Toujours ranger et transporter l'appareil à la verticale.

## ACCESSOIRES

Les accessoires recommandés pour votre outil peuvent être achetés auprès du distributeur local ou d'un centre de réparation agréé. Si vous avez besoin d'assistance pour trouver un accessoire pour votre outil, veuillez contacter FNA Group at [www.dewaltpw.com](http://www.dewaltpw.com), 1825 Greenleaf Avenue, Elk Grove Village, IL 60007, or call 1 (877) 362 4271.

**⚠DANGER :** Risque d'injection de liquides. Si une lance ou un pistolet de rechange est utilisé avec cette laveuse à pression, NE PAS utiliser une lance et/ou une combinaison lance et pistolet dont la longueur est inférieure à celle des lance et pistolet fournis avec cette laveuse à pression; la mesure se fait de l'extrémité de la buse à la détente du pistolet.

**⚠WARNING :** l'utilisation de tout autre accessoire non recommandé avec cet outil pourrait s'avérer dangereuse. Utiliser uniquement des accessoires de classement égal ou supérieur à celui de la laveuse haute pression.

## INFORMATION SUR LES RÉPARATIONS

Veuillez disposer des informations suivantes pour tout appel concernant une réparation :

Numéro de modèle \_\_\_\_\_ Numéro de série \_\_\_\_\_

Date et lieu de l'achat \_\_\_\_\_

### Réparations

Pour assurer la SÉCURITÉ et la FIABILITÉ du produit, les réparations, l'entretien et les réglages doivent être réalisés par un centre de réparation en usine FNA un centre de réparation agréé FNA ou par d'autres techniciens qualifiés. Toujours utiliser des pièces de rechange identiques.

## **Garantie limitée**

Le fabricant de ce produit consent à réparer ou à remplacer les pièces désignées qui sont jugées défectueuses pendant la période de la garantie indiquée ci-dessous, et ce à la seule discrétion du fabricant. Des limitations/extensions et exclusions spécifiques s'appliquent.

Cette garantie couvre des défauts du matériel et de la main-d'œuvre, mais pas les défaillances de pièces causées par une usure normale, la dépréciation, un usage abusif ou inapproprié, des dommages accidentels, la négligence, l'entretien ou l'entreposage. Pour toute réclamation en vertu de la garantie, toute pièce jugée défectueuse doit être conservée et doit être disponible pour le renvoi à un Centre de service sous garantie pour l'inspection sur demande. Les jugements et décisions du fabricant concernant la validité des réclamations en vertu de la garantie sont finals.

Ces garanties s'appliquent à l'utilisateur final et ne sont pas transférables. En tant que Centre de service sous garantie autorisé par l'usine et ayant un personnel formé, l'usine acceptera les conditions de toutes les garanties des composants et satisfera les réclamations en vertu des dispositions appropriées des garanties.

Sans s'y limiter, les pièces qui subissent une usure normale comprennent les soupapes et les joints d'étanchéité et ces pièces ne sont pas couvertes par cette garantie.

Cette garantie remplace toute autre garantie expresse ou implicite, y compris mais sans s'y limiter, les garanties de qualité marchande ou d'adaptation à un usage particulier et, par la présente, toute garantie de ce genre est renoncée et exclue par le fabricant. L'obligation du fabricant en vertu de la garantie est limitée à la réparation ou au remplacement des produits défectueux, selon les dispositions de

la présente, et le fabricant ne sera pas responsable de toute perte ou dépense ou tout dommage ultérieur - y compris les dommages subis lors de l'expédition, dans un accident, suite à un usage abusif ou inapproprié, un acte de Dieu ou la négligence. Également exclus de la garantie sont les dommages subis suite à l'utilisation de pièces non achetées du fabricant et suite aux modifications effectuées par un personnel non autorisé par l'usine. Tout manque de suivre les directives figurant dans le guide d'instruction lors de l'installation et de l'utilisation de l'équipement annulera la garantie.

**Cette garantie ne couvre pas les situations suivantes :** les machines utilisées comme équipement de location, les dommages subis lors de l'expédition (de telles réclamations doivent être soumises au transporteur), dans un accident ou suite à un usage abusif ou inapproprié, un acte de Dieu ou la négligence. Également exclus de la garantie sont les dommages subis à cause de réparations ou de modifications effectuées par un personnel non autorisé par l'usine ou à cause de l'installation ou de l'utilisation de l'équipement sans suivre les directives figurant dans le guide d'instruction.

Le fabricant ne sera pas responsable pour les dommages indirects, les blessures corporelles ou les pertes commerciales.

### **POMPE HAUTE PRESSION (DÉFECTUOSITÉS DANS LE MATÉRIEL OU LA MAIN-D'ŒUVRE)**

Deux (2) ans de la date d'achat.

### **LA GARANTIE NE S'APPLIQUE PAS AUX DÉFAILLANCES CAUSÉES PAR :**

- les dommages subis lors du transport
- les dommages subis par le gel
- les dommages causés par les pièces ou accessoires non achetés d'un concessionnaire autorisé ou non approuvés par le fabricant.



- l'usure normale des pièces mobiles ou des composants affectés par les pièces mobiles.

### **CADRE (DÉFECTUOSITÉS DANS LE MATÉRIEL OU LA MAIN-D'ŒUVRE)**

Un (1) an de la date d'achat.

### **ACCESSOIRES (DÉFECTUOSITÉS DANS LE MATÉRIEL OU LA MAIN-D'ŒUVRE)**

Comprend les buses, tuyaux, pistolets de vaporisation, lances  
Quatre-vingt-dix (90) jours de la date d'achat.

## **GLOSSAIRE**

**Mode de dérivation** : l'eau recircule au sein de la pompe lorsque la détente du pistolet-pulvérisateur n'est pas engagé.

**Tuyau pour produits chimiques** : alimente la pompe en agents nettoyeurs qui seront ajoutés à l'eau pompée. Se reporter à la section **Produits chimiques et solvants de nettoyage**.

**Système d'injection de produit chimique** : mélange les nettoyeurs ou les solvants de nettoyage avec l'eau pour améliorer l'efficacité du nettoyage.

**UN : unités de nettoyage**. GPM multiplié par la psi. (GPM x PSI = UN)

**GPM** : gallons par minute. L'unité de mesure du débit d'eau.

**PSI** : livres par pouces carrés. L'unité de mesure de la pression d'eau. S'utilise également pour la pression atmosphérique, hydraulique, etc.

**kPa (kilopascal)** : unité de mesure de pression. 1 kilopascal est égal à 1000 pascals.

**Tube de pulvérisation à branchement rapide** : ce système permet à l'utilisateur de changer rapidement les buses haute pression. Se reporter à la section **Buses du tube de pulvérisation**.

**Soupape de surpression thermique** : lorsque la température à l'intérieur de la pompe dépasse un certain seuil (température élevée), la soupape s'ouvrira et relâchera un jet d'eau pour essayer d'abaisser la température à l'intérieur de la pompe. La soupape se fermera par la suite.

**Approvisionnement/Arrivée d'eau** : toutes les laveuses haute pression exigent une arrivée d'eau. Elles requièrent une pression d'eau d'au minimum 138 kPa (20 psi) et un volume d'au moins 19 l/min (5 gallons par minute).

## Guide de dépannage

Cette section énumère les défaillances les plus communes, leurs causes et les mesures correctives. L'opérateur ou le personnel d'entretien peut exécuter certaines mesures correctives, d'autres exigent l'assistance d'un technicien FNA qualifié ou du distributeur.

Problème	Code
Le moteur ne démarre pas lorsque le contact est à la position MARCHE (ON) .....	1, 11
Lorsque le contact de l'appareil est à la position MARCHE, le moteur ronronne mais ne démarre pas .....	2, 3
Le moteur s'arrête.....	4
Pression basse ou inexistante (première utilisation).....	5, 6, 7, 8, 9, 10, 12
N'aspire pas les produits chimiques .....	12, 13, 14, 15, 16, 17
Pression basse ou inexistante (après une période d'utilisation normale).....	18, 19, 20
Water leaking at gun/spray wand connection.....	21, 22
Fuite d'eau au raccord pistolet/tube de pulvérisation.....	21, 22, 23, 24
Fuite d'eau à la pompe .....	25, 26, 27, 28, 29, 30, 31
La pompe pulse.....	8

### Codes de dépannage

CODE	CAUSE PROBABLE	SOLUTION PROBABLE
1	Interrupteur MARCHE/ARRÊT (ON/OFF) du moteur en position D'ARRÊT (OFF).	Déplacer l'interrupteur de MARCHE/ARRÊT (ON/OFF) en position MARCHE (ON).
2	La tension principale est insuffisante, inférieure au minimum requis.	Assurez-vous que l'alimentation électrique principale soit adéquate.
3	La rallonge électrique est trop longue ou la jauge du câble est trop petite.	Nous ne recommandons pas l'utilisation de rallonges électriques avec votre laveuse à pression. Si vous devez utiliser une rallonge électrique, assurez-vous qu'elle soit conforme aux exigences minimales énumérées dans le paragraphe <b>Rallonge électrique</b> sous <i>Informations électrique et alimentation électrique</i> dans ce manuel.
4	Déclenchement de la surcharge thermique causé par une surchauffe.	Attendez que l'appareil soit refroidi et redémarrez-le.

CODE	CAUSE PROBABLE	SOLUTION PROBABLE
5	Le tube de pulvérisation n'est pas réglé sur haute pression.	Consulter la section <b>Buses du tube de pulvérisation</b> sous <b>Fonctionnement</b> .
6	Faible approvisionnement en eau.	L'approvisionnement en eau doit être d'au moins 19 l/min (5 GPM) à 138 kPa (20 psi).
7	Fuite au raccord du tuyau haute pression.	Réparer la fuite. Utiliser un ruban d'étanchéité au besoin.
8	Buse obstruée.	Consulter la section <b>Nettoyage des buses</b> sous <b>Entretien</b> .
9	Grille du filtre d'eau obstruée.	Retirer et nettoyer le filtre.
10	Présence d'air dans le tuyau.	Éteindre le moteur puis fermer l'approvisionnement en eau. Débrancher l'arrivée d'eau de l'admission de la pompe et l'ouvrir pour enlever toutes les bulles d'air du tuyau. Dès l'obtention d'un jet d'eau, fermer l'arrivée d'eau. Raccorder l'arrivée d'eau à l'admission de la pompe et l'ouvrir. Appuyer sur la détente pour retirer les dernières bulles d'air.
11	La fiche GFCI n'est pas réinitialisée	Confirmez la réinitialisation de la fiche GFCI et le fonctionnement selon les instructions fournies dans le paragraphe <b>Protection du disjoncteur de fuite à la terre</b> sous <i>Informations électrique et alimentation électrique</i> dans ce manuel.
12	Le tuyau haute pression est trop long.	Utiliser un tuyau haute pression de moins de 30,48 m (100 pi). Utiliser un boyau d'eau plus long au besoin au lieu d'un tuyau haute pression plus long.
13	Tube de pulvérisation n'est pas réglé sur basse pression.	Consulter la section <b>Buses du tube de pulvérisation</b> sous <b>Fonctionnement</b> .
14	Filtre du système d'injection de produits chimiques obstrué.	Nettoyer le filtre.
15	Dans la solution de nettoyant, la grille pour produit chimique est absente.	S'assurer que l'extrémité du tuyau pour produit chimique soit entièrement immergée dans la solution nettoyante.
16	Produit chimique trop épais.	Diluer le produit chimique. La solution doit avoir la même consistance que l'eau.

<b>CODE</b>	<b>CAUSE PROBABLE</b>	<b>SOLUTION PROBABLE</b>
17	Joint d'étanchéité ou garniture usés.	Faire nettoyer ou remplacer les pièces par un centre de réparation autorisé.
18	Accumulation de produit chimique dans le système d'injection.	Les faire remplacer par un centre de réparation autorisé.
19	Soupapes obstruées ou usées.	Les faire remplacer par un centre de réparation autorisé.
20	Piston de décompression usé.	Les faire remplacer par un centre de réparation autorisé.
21	Joint torique usé ou brisé.	Vérifier et remplacer.
22	Raccord de tuyau lâche.	Serrer.
23	Garnitures d'étanchéité du piston usées.	Les faire remplacer par un centre de réparation autorisé.
24	Tête ou tubulures de la pompe endommagées par le gel.	Les faire remplacer par un centre de réparation autorisé.
25	Joints de l'huile usés.	Les faire remplacer par un centre de réparation autorisé.
26	Orifice de vidange non étanche.	Serrer.
27	Joint torique de l'orifice de vidange usé.	Vérifier et remplacer.
28	Joint torique du bouchon de remplissage usé.	Vérifier et remplacer.
29	Pompe trop pleine.	Vérifier la quantité correcte.
30	Utilisation de l'huile erronée.	Vidanger et remplir avec la bonne quantité et le bon type d'huile.
31	Bouchon de mise à l'air libre obstrué.	Nettoyer le bouchon de mise à l'air libre, souffler de l'air pour retirer toute obstruction. Si le problème persiste, remplacer le bouchon.

## Lavadora a presión con motor a DXPW1200E

- |                                                |                               |
|------------------------------------------------|-------------------------------|
| A. Ensamblado del panel                        | G. Ensamblado del mango       |
| B. Soporte para la boquilla                    | H. Manguera de alta presión   |
| C. Pistola pulverizadora                       | I. Bomba de alta presión      |
| D. Rueda                                       | J. Motor                      |
| E. Varilla pulverizadora de<br>conexión rápida | K. Interruptor (ON/OFF)       |
| F. Marco                                       | L. Botón de ajustando presión |

### Bomba

Para mejores resultados, bombean el petróleo diseñado específicamente para arandelas de presión es recomendado, como éstos contienen un oxidación inhibidor y a un agente antiespumando. Si este petróleo no está disponible, un petróleo de no-detergente SAE30W puede ser utilizado.

### Especificaciones

#### MODELO

Presión nominal*	<b>DXPW1200E</b> 1200 psi
Flujo de agua nominal*	2,0 gpm
Máxima temperatura del agua	32 °C /90 °F/
Requisitos eléctricos	120V, 15 A, 60 Hz
Cable eléctrico	10,6 m (35 pies)
Manguera de alta presión	7,6 m (25 pies)
Amperaje mínimo de la fuente de energíae	15 A
Presión del agua de entrada	20–100 psi
Agua de entrada	Llave de agua fría
Índice de consumo de jabón	10% max

FIG. 1

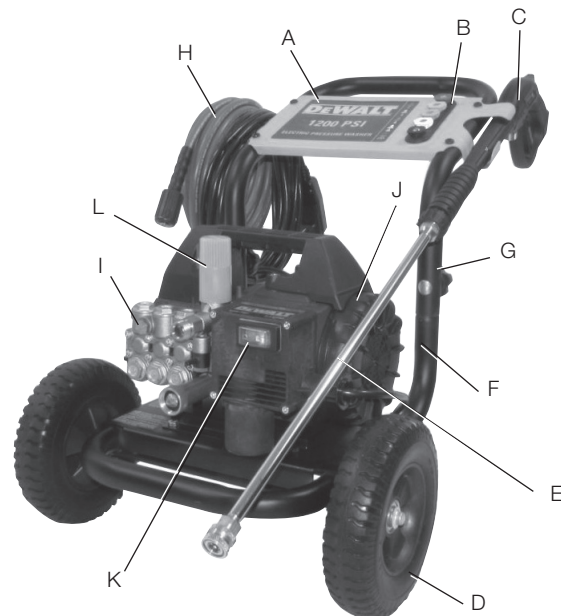

\* La presión nominal y el flujo de agua nominal están comprendidos dentro de las tolerancias de fábrica (+/- 10%)

Con el fin de mejorar la calidad, el fabricante se reserva el derecho de efectuar modificaciones a los componentes y especificaciones, en el caso que lo considere oportuno y sin previo aviso.

### **Definiciones: Normas de seguridad**

Las siguientes definiciones describen el nivel de gravedad de cada palabra de señal. Lea el manual y preste atención a estos símbolos.

**⚠PELIGRO:** Indica una situación de peligro inminente que, si no se evita, **provocará** la muerte o **lesiones** graves.

**⚠ADVERTENCIA:** Indica una situación de peligro potencial que, si no se evita, **podría** provocar **la muerte o lesiones graves**.

**⚠ATENCIÓN:** Indica una situación de peligro potencial que, si no se evita, **posiblemente** provocaría **lesiones leves o moderadas**.

**AVISO:** se refiere a una práctica **no relacionada a lesiones corporales** que de no evitarse **puede** resultar en **daños a la propiedad**.

SI TIENE ALGUNA DUDA O ALGÚN COMENTARIO SOBRE ÉSTA U OTRA HERRAMIENTA, LLÁMENOS AL NÚMERO GRATUITO: **www.dewaltpw.com o 1 (877) 362 4271.**

**⚠ADVERTENCIA:** *Lea y comprenda completamente este manual antes de intentar ensamblar, usar o instalar el producto.*

**⚠ADVERTENCIA:** *Esta unidad ha sido diseñada para aplicaciones específicas. No se debería modificar y/o utilizar para aplicaciones diferentes de aquellas para las cuales ha sido pensada.*

**AVISO:** *Guarde siempre el equipo de lavado con agua a presión en un lugar cuya temperatura no sea inferior a 4 °C (40 °F). Los daños por congelación no están cubiertos por la garantía.*

**⚠ADVERTENCIA:** *Este producto contiene químicos conocidos en el Estado de California como causantes de cáncer y defectos de nacimiento u otros daños reproductivos. Además, algunos productos de limpieza y para el polvo contienen químicos conocidos en el Estado de California como causantes de cáncer y defectos de nacimiento u otros daños reproductivos. **Lávese las manos después de su manejo.***

## **LEA Y CONSERVE ESTAS INSTRUCCIONES**

### **INSTRUCCIONES IMPORTANTES DE SEGURIDAD**

**⚠ADVERTENCIA:** *Cuando el equipo es utilizado, hay que seguir precauciones básicas, entre las cuales se encuentran las siguientes.*

- 1. Lea todas las instrucciones antes de utilizar el equipo.*
- 2. Para reducir el riesgo de lesiones, es necesario prestar mucha atención cuando se utilice un producto cerca de niños pequeños ni animales.*
- 3. Aprenda a detener el producto y purgar la presión rápidamente. Familiarícese con los controles.*
- 4. Esté siempre atento: preste atención a lo que está haciendo.*
- 5. No utilice el equipo si se encuentra fatigado, ha bebido alcohol o ha consumido drogas.*
- 6. Mantenga la zona de trabajo despejada de personas.*
- 7. No se extralimite ni se coloque sobre un soporte inestable. Adopte siempre una posición de estabilidad y equilibrio.*
- 8. Respete las instrucciones de mantenimiento que se detallan en este manual.*
- 9. Este producto es suministrado con un interruptor de circuito con conexión a tierra insertado en el enchufe del cable de alimentación. Si fuera necesario cambiar el enchufe o el cable, utilicen piezas de repuesto del mismo tipo.*
- 10. No toque el enchufe o la toma con las manos mojadas.*
- 11. Eviten encendidos accidentales. Coloque el interruptor en APAGADO antes de conectar o desconectar el cable eléctrico a una toma.*
- 12. No dirija nunca el chorro del agua sobre instalaciones eléctricas o sobre la misma máquina de lavar a presión, con el fin de evitar descarga eléctrica.*

13. No utilice el cable para mover la máquina de lavar a presión. No tire del cable para desconectar el equipo de la toma.
14. Con el fin de evitar daños, el cable no debe ser aplastado, no debe ser colocado cerca de objetos cortantes ni de fuentes de calor.
15. Antes del uso revise los cables eléctricos. Los cables dañados no sólo reducen los rendimientos de la máquina de lavar a presión, sino que pueden provocar descargas eléctricas.
16. El pequeño chorro de punta de alfiler es muy potente. No se aconseja su uso sobre superficies pintadas, sobre superficies de madera o sobre objetos con revestimiento adhesivo.
17. Aleje a las personas y animales del área de trabajo.
18. Use siempre ambas manos cuando se utiliza la máquina de lavar a presión, con el fin de mantener un completo control del tubo/de la manguera.
19. No toque el boquilla o el chorro de agua cuando está en funcionamiento. Nunca coloque las manos frente a la boquilla.
20. Durante el uso, utilice gafas de protección. Lleve ropa y calzado protectores para proteger contra rociar accidental.
21. Desconecte el enchufe eléctrico de la toma cuando no está en uso e, igualmente, antes de desconectar la manguera de alta presión.
22. Nunca anude o doble la manguera de alta presión ya que podría dañarla. Inspeccione la manguera de alta presión periódicamente. Reemplace la manguera de inmediato si está dañada, gastada o evidencia signos de grietas, burbujas, agujeros u otros tipos de pérdida. Nunca tome una manguera de alta presión que tenga una pérdida o esté dañada.
23. No hagan funcionar este producto a temperaturas inferiores a 4 °C (40 °F). Los daños provocados por el hielo no están cubiertos por la garantía.
24. Siga cuidadosamente todas las instrucciones con respecto a productos químicos y las advertencias antes del uso. Utilice únicamente limpiadores aprobados para equipos de lavado con agua a presión. No use blanqueador, cloro ni cualquier otro limpiador que contenga ácidos. Siempre siga las recomendaciones en la etiqueta del fabricante para el uso adecuado de limpiadores. Siempre proteja los ojos, piel y sistema respiratorio de los limpiadores.
25. No hay que utilizar la máquina de lavar a presión en áreas donde hayan vapores gaseosos. Una eventual chispa eléctrica podría provocar una explosión o un incendio.
26. Para reducir al máximo la cantidad de agua que podría entrar en la máquina de lavar a presión, durante el uso, colóquela lo más lejos posible de la zona que debe ser limpiada.
27. Con el fin de evitar escapes accidentales, cuando no está en uso, la pistola rociadora debe estar asegurada.
28. Durante el uso, NO cubra la máquina de lavar a presión con el fin de permitir una ventilación adecuada.
29. Nunca toque, tome ni trate de cubrir un agujero o causa de pérdida de agua similar en la manguera de alta presión. El flujo de agua ESTÁ a alta presión y PENETRARÁ la piel.
30. Utilice solamente limpiadores recomendados específicamente para lavadoras a alta presión. Siga las recomendaciones de los fabricantes. No use lejía de cloro ni otro compuesto corrosivo. Ita presión y penetrará la piel. Nunca use con ningún otro accesorio o componente del fabricante.
31. Nunca anule las características de seguridad de este producto.
32. No opere la máquina si faltan piezas, están rotas o no son las autorizadas.



33. Nunca rocíe líquidos inflamables ni use la lavadora de presión en áreas con polvo, líquidos o vapores combustibles.

**⚠ADVERTENCIA:** Riesgo de inyección o de daños. No orienten el flujo contra las personas.

## **LEA Y CONSERVE ESTAS INSTRUCCIONES**

### **SOBRECARGA DEL MOTOR**

El motor eléctrico de la hidrolimpiadora posee un dispositivo de protección contra la sobrecarga que bloquea automáticamente el motor en el caso de exceso de corriente o en el caso de recalentamiento. El dispositivo se reinicia automáticamente y reactiva las condiciones normales de funcionamiento después de un breve período.

### **INSTRUCCIONES DE LA CONEXIÓN A TIERRA**

Este producto debe ser conectado a tierra. Si deja de funcionar o se descompone, la conexión a tierra proporciona un camino de menor resistencia para la corriente eléctrica reduciendo el riesgo de descargas. Este producto viene con un cable de alimentación que tiene un conductor y pata del enchufe de tierra. El enchufe debe conectarse a un tomacorriente apropiado que esté instalado y conectado a tierra de acuerdo con las normas y reglamentaciones locales.

**⚠ADVERTENCIA:** La conexión inadecuada del cable de tierra puede causar riesgo de descarga eléctrica. Consulte con un electricista calificado o representante técnico si tiene dudas acerca de la conexión a tierra del artefacto. No modifique el enchufe suministrado con el producto. Si no entra en el tomacorriente, haga que un electricista calificado le instale el tomacorriente adecuado. No utilice ningún tipo de adaptador con este producto.

### **INTERRUPTOR DE CIRCUITO CON TOMA DE TIERRA**

La máquina de lavar a presión está dotada de un interruptor de circuito con toma de tierra (GFCI) montado en el enchufe del cable de alimentación eléctrica. Dicho dispositivo suministra una protección adicional contra el riesgo de descargas. Si fuere necesario substituir el enchufe o el cable, utilicen exclusivamente repuestos similares provistos de protección GFCI.

## **Información sobre suministro y sistema eléctricos**

### **INTERRUPTOR DE CIRCUITO CON TOMA DE TIERRA**

La máquina de lavar a presión está dotada de fábrica de un cable eléctrico y de un enchufe de alimentación con interruptor de circuito con toma de tierra (GFCI). El cable deberá ser conectado únicamente a una toma corriente eléctrica instalada en conformidad con las normativas locales de seguridad.

**NOTA:** La corriente eléctrica deberá ser de 120V, 60 Hz con un circuito de por lo menos 15 amperios. (Dedicado).

- A. Revise el cable antes del uso. Si está dañado, no lo utilice.
- B. Mantenga secas y fuera de tierra todas las conexiones
- C. No toque el enchufe con las manos mojadas
- D. La máquina de lavar a presión es suministrada con un interruptor de circuito con toma de tierra instalado en el enchufe de alimentación.

Si es necesario substituir el enchufe o el cable, usen sólo piezas de repuesto del mismo tipo. Para una substitución correcta, contacte al servicio al cliente.

**⚠ADVERTENCIA:** Controlen el interruptor de circuito con toma de tierra (GFCI) antes del uso. NO utilicen la máquina de lavar a presión si el control efectuado da un resultado negativo.

**Procedimientos de prueba del GFCI:**

1. Enchufe el GFCI a la toma de corriente. El indicador luminoso se enciende.
2. Pulse el botón de prueba (test) (M). El indicador luminoso se apaga.
3. Pulse el botón de reinicio (reset) (N) para utilizar el equipo. El indicador luminoso se enciende.

Si la prueba falla, no utilice el equipo.

**NOTA:** El GFCI debe reiniciarse todas las veces que se conecta la hidrolimpiadora a una toma eléctrica. Para reiniciarlo, bastará con presionar el botón de reinicio del enchufe de alimentación del GFCI.

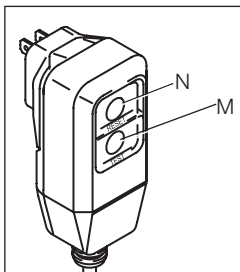
**EXTENSIONES**

Use exclusivamente extensiones para uso exterior. Dichas extensiones están marcadas por la frase "Aptas para uso exterior si no las utiliza, colóquelas en un lugar cubierto". Use solamente alargadores que tengan una potencia eléctrica igual o superior a la potencia del producto. No utilice extensiones dañadas. Antes del uso, revise la extensión y si está dañada sustitúyala. Utilice el alargador correctamente y no tire del cable para desconectar el aparato. Mantenga las extensiones lejos de fuentes de calor y de ángulos cortantes.

Antes de desconectar el equipo de la extensión, desconecte siempre esta última de la toma corriente.

Cuando se utilizan extensiones, respeten las siguientes características:

Longitud del cable	Calibres del cable
hasta 7,5 m (25 pies)	12 AWG Fuera

**ADVERTENCIA:** Para reducir la posibilidad de electrocución, mantengan la extensión seca y fuera de tierra. No toquen el enchufe con las manos mojadas.

**LEA Y CONSERVE ESTAS INSTRUCCIONES  
INSTALACIÓN****Ensamblado de la lavadora a presión  
(Fig. 1)**

1. Coloque el manillar (G) en el marco (F) y asegure con los pernos y las manillas (R).

**ATENCIÓN:** Riesgo de lesión personal. Evite colocar las manos entre el mango y el marco cuando realice el ensamblado para no pellizcarse.

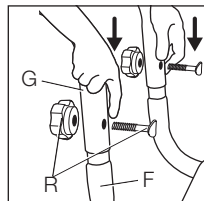

2. Conecte la manguera de alta presión (H) a la pistola pulverizadora (C). Asegúrese de que esté firme.
3. Conecte la varilla (E) a la pistola pulverizadora (C). Asegúrese de que la conexión esté firme.

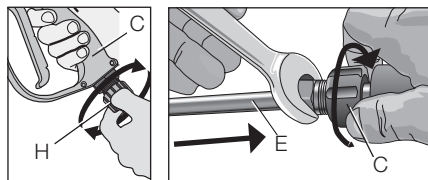

4. Coloque el soporte para boquillas (B) sobre el ensamblado el panel (A) y empuje todos los soportes para boquillas hasta que queden el lugar.



- Retire las boquillas de conexión rápida de cinco colores de la bolsa plástica e insértelas en de la arandela aislante correcta en el soporte para boquillas. Las boquillas están codificadas por color, para coincidir con las boquillas coloreadas del ensamblado del panel.

**NOTA:** La bomba de alta presión se llenó con aceite en la fábrica. Controle siempre el nivel de aceite antes de usar la unidad (consulte la sección **Mantenimiento** para obtener más información).

**⚠ADVERTENCIA:** Riesgo de explosión. Utilice un medidor de presión de neumáticos para controlar la presión de éstos antes de cada uso y mientras los infla; observe el flanco para ver la presión correcta del neumático.

**NOTA:** Los tanques de aire, los compresores y el equipo similar que se usa para inflar neumáticos puede llenar neumáticos pequeños como éstos con mucha rapidez. Ajuste el regulador de presión en el suministro de aire a un valor que no supere el de la presión del neumático. Agregue aire en forma gradual y use con frecuencia el medidor de presión de neumáticos para evitar inflarlos.

## OPERACIÓN

### Ajustes a la presión (Fig. 1)

El valor de la presión está preestablecido desde fábrica para lograr presión y limpieza óptimas. Si desea bajar la presión, siga estas instrucciones.

- Aléjese de la superficie por limpiar. Mientras más lejos esté, menor será la presión sobre esta superficie.
- Cambie a la boquilla de 40° (blanca). Esta boquilla libera un flujo de agua potente y un patrón de pulverización más ancho. Consulte la sección **Boquillas para la varilla pulverizadora**.



- En posición de rocío de presión alta, presión de agua puede cambiar como doblando botón de ajustando presión (L) en el sentido de las agujas del reloj para aumentar presión y en sentido contrario agujas del reloj para bajar presión.

**AVISO:** NO intente aumentar la presión de la bomba. Establecer una presión mayor que la configurada de fábrica puede dañar la bomba.

### Boquillas para la varilla pulverizadora (Fig. 1)

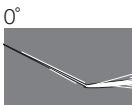
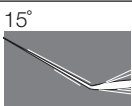
Las boquillas para la varilla pulverizadora están guardadas en el soporte para boquillas (B) en el ensamblado del panel (A). Los colores del panel identifican la ubicación de la boquilla y el patrón de pulverización. Consulte el cuadro siguiente a fin de elegir la boquilla correcta para el trabajo por realizar.

Color de la boquilla	Patrón de pulverización	Usos	Superficies*
Rojo	0° 	gran capacidad de localización para limpiar manchas en superficies difíciles y sin pintar o para alcanzar áreas elevadas	hormigón o metal sin pintar NO usar en madera
Amarillo	15° 	limpieza intensa de superficies difíciles y sin pintar	parrillas, entradas de automóviles, sendas de ladrillo u hormigón, estuco o ladrillo sin pintar

Color de la boquilla	Patrón de pulverización	Usos	Superficies*
Verde	25° 	boquilla estándar de limpieza para la mayoría de las aplicaciones	herramientas de jardinería, muebles de patio, paredes sin pintar, estuco, canaletas y aleros, superficies de concreto y ladrillo
Blanco	40° 	limpieza de superficies pintadas o delicadas	automóviles/vehículos recreativos, embarcaciones, madera, estuco y ladrillo pintado, vinilo, revestimiento exterior pintado
Negro	presión baja 	applies cleaning solutions	la pulvérisation à faible pression est sécuritaire pour toutes les surfaces. toujours vérifier la compatibilité des solutions nettoyantes avant leur utilisation

\* **AVISO:** La pulverización a alta presión de su lavadora puede dañar superficies como madera, vidrio, pintura, calcomanías y terminaciones de automóviles; y objetos delicados como flores y arbustos. Antes de pulverizar verifique el artículo por limpiar a fin de asegurarse de que sea lo suficientemente fuerte como para resistir el daño de la fuerza de la pulverización.

## CAMBIO DE LAS BOQUILLAS DE LA VARILLA PULVERIZADORA

**⚠PELIGRO:** Riesgo de inyección de líquido. No dirija el flujo de agua hacia personas, piel y ojos desprotegidos, ni animales o mascotas. Se producirán lesiones graves.

**⚠ADVERTENCIA:** Los objetos despedidos podrían causar lesiones graves. NO intente cambiar las boquillas mientras la lavadora a presión está funcionando. Apague el motor antes de hacerlo.

1. Tire el acople de conexión rápida hacia atrás e inserte la boquilla.
2. Libere el acople y gire la boquilla para asegurarse de que está asegurada dentro del acople.

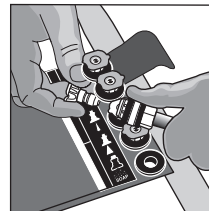

**⚠ADVERTENCIA:** Los objetos despedidos podrían causar lesiones graves. Asegúrese de que la boquilla esté completamente insertada en el adaptador de conexión rápida y que el anillo a presión de conexión rápida esté totalmente trabado (hacia adelante) antes de oprimir el disparador de la pistola.

## Productos químicos y solventes de limpieza

La aplicación de productos químicos o solventes de limpieza es una operación de baja presión.

**NOTA:** Use sólo jabones y químicos diseñados para uso con lavadora a presión. **No utilice lejía.**

## PARA APLICAR PRODUCTOS QUÍMICOS Y SOLVENTES

1. Presione la manguera para productos químicos (S) sobre el pico dentado que está cerca de la conexión de la manguera de alta presión de la bomba, como se muestra.

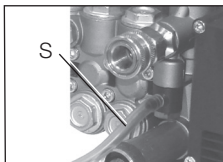

2. Coloque el otro extremo de la manguera con el filtro dentro del recipiente que contiene la solución química/de limpieza.

**NOTA:** Por cada 38 litros (10 galones) de agua expulsada, se deben usar 3,8 litros (1 galón) de solución química/de limpieza.

3. Instale la boquilla de baja presión (negra) en el pico de conexión rápida de la varilla pulverizadora. Consulte la sección **Boquillas para la varilla pulverizadora**. **NOTA:** Los productos químicos y los jabones no se expulsarán si la boquilla negra para jabón no está instalada en la varilla pulverizadora.

4. Después de usar los productos químicos, coloque la manguera química correspondiente dentro de un recipiente con agua limpia y hágala correr a través del sistema de inyección química para enjuagarla completamente. Si quedaran restos de estos productos, la bomba podría dañarse. En caso de que las bombas se dañen por esta causa, la garantía no cubrirá los daños.

## TÉCNICAS DE LIMPIEZA

Cuando se procede a la limpieza con la máquina de lavar a presión, se pueden efectuar diferentes operaciones sólo con el agua; en muchos casos, sin embargo, es conveniente utilizar también un detergente. El uso de un detergente asegura un tratamiento inmediato de la suciedad, permitiendo al agua con alta presión penetrar y eliminar eficazmente la suciedad.

## APLICACIÓN DE DETERGENTE

**⚠ATENCIÓN:** Eviten trabajar sobre superficies calientes o a la luz directa del sol, para disminuir lo más posible las posibilidades de que el jabón dañe las superficies pintadas.

**⚠ATENCIÓN:** Si se deja secar el jabón, las superficies pintadas podrían dañarse. Lave y seque una pequeña sección por vez.

1. Aplique la solución de jabón de la máquina de lavar a presión sobre una superficie de trabajo SECA.

**NOTA:** No se aconseja mojar la superficie antes, puesto que diluye el detergente y reduce su capacidad de limpieza.

Ante la presencia de una superficie vertical, aplique el jabón horizontalmente comenzando por la parte baja para evitar estriados.

2. Antes de enjuagar, dejen el detergente sobre la superficie durante un breve lapso de tiempo.
3. Enjuague con agua limpia y con alta presión. Sobre las superficies verticales, comience a enjuagar antes desde la parte baja hacia la parte alta y luego viceversa. Tenga la boquilla a 15–20 cm (6–8 pulg.) de la superficie de trabajo con un ángulo de 45° utilizando el chorro turbo como si fuera una herramienta para pelar en lugar de cepillo de acero.

**NOTA:** Asegúrese de que el sistema de inyección de detergente esté completamente limpio antes de cambiar detergente.

## Puesta en marcha

**⚠ADVERTENCIA:** Para reducir el riesgo de lesión, lea los manuales de instrucciones de la lavadora a presión antes de poner en marcha la unidad.

**⚠PELIGRO:** Riesgo de inyección de líquido y laceración. Cuando utilice la configuración de alta presión, NO permita que el pulverizador entre en contacto con personas, piel y ojos desprotegidos, ni con animales o mascotas. Puede ocasionar lesiones graves.

- Su lavadora opera el líquido con una presión y velocidad lo suficientemente altas como para penetrar la carne humana y animal, y esto podría provocar una amputación u otra lesión grave. Las pérdidas causadas por accesorios sueltos o mangueras dañadas pueden provocar lesiones por inyección. **NO TRATE LA INYECCIÓN DE LÍQUIDO COMO SI FUERA UN SIMPLE CORTE.** Consulte a un médico de inmediato.

**AVISO:** NUNCA tire de la manguera de suministro de agua para mover la lavadora a presión. Esta acción podría dañar la manguera y/o la entrada de la bomba.

- NO use agua caliente, sólo agua fría.
- NUNCA cierre el suministro de agua mientras el motor de la lavadora a presión esté encendido, esto dañaría la bomba.
- NO detenga la pulverización de agua durante más de dos minutos por vez. La bomba opera en modo de derivación cuando no se presiona el disparador de la pistola pulverizadora. Cuando la temperatura del interior de la bomba se eleva demasiado, la válvula de descompresión térmica (T) se abrirá y liberará un chorro de agua, en un esfuerzo por disminuir la temperatura interior de la bomba. Después, la válvula se cerrará. Si la bomba queda en modo de derivación durante más de dos minutos, sus componentes internos podrían dañarse.

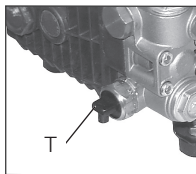

## PROCEDIMIENTO DE PUESTA EN MARCHA

1. Conecte la manguera de agua a la fuente de agua. Abra la fuente de agua para quitarle todo el aire a la manguera. Cuando haya un flujo de agua constante, apague la fuente de agua.
2. Verifique que el tamiz de filtrado (U) esté en la entrada de agua de la bomba. El lado cónico mira hacia afuera.

3. Conecte la fuente de agua fría (V) a la entrada de la bomba.

**NOTA:** La fuente de agua debe proporcionar, como mínimo, 19 litros (5 galones) por minuto a 20 psi (138 kPa).

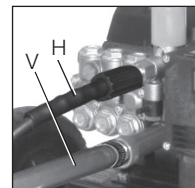
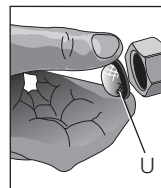

**¡ADVERTENCIA:** Para reducir la posibilidad de contaminación proteja siempre el sistema contra la contracorriente cuando realice una conexión al sistema de agua potable.

4. Conecte la manguera de alta presión (H) con la salida de la bomba.
5. Si desea aplicar una solución química o de limpieza, consulte la sección **Productos químicos y solventes de limpieza.**
6. Abra la fuente de agua.

**AVISO:** Riesgo de daño a la propiedad. Si no se observan las precauciones, se podría dañar la bomba.

7. Elimine todo el aire de la bomba y la manguera de alta presión presionando el disparador hasta que haya un flujo constante de agua.
8. Enchufe el GFCI (L) a un tomacorriente. Presione con firmeza y suelte el botón de prueba (TEST) (M), y luego presione y suelte el botón de reinicio (RESET) (N). Se debe encender la luz del GFCI.

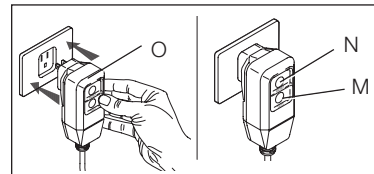

9. Ponga el interruptor de ENCENDIDO/APAGADO (K) del motor en la posición de ENCENDIDO.
10. Presione el disparador de la pistola para que empiece a fluir el agua.

**⚠ADVERTENCIA:** Riesgo de operación insegura. Párese en una superficie estable y agarre la pistola/varilla firmemente con ambas manos. Espere que la pistola retroceda cuando la dispare.

11. Suelte el disparador para detener el flujo de agua.

**⚠PELIGRO:** Riesgo de lesión por pulverización. Trabe el bloqueador del disparador (X) cuando la pistola no esté en uso, a fin de evitar la pulverización accidental.

12. Ajuste el pulverizador para la tarea que se realiza mediante el cambio de la boquilla de conexión rápida. Consulte la sección **Boquillas para la varilla pulverizadora.**

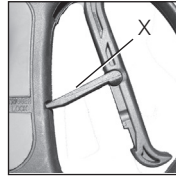
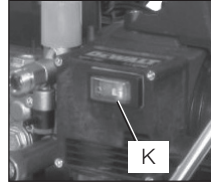

4. Tire del disparador de la pistola pulverizadora para liberar la presión de agua que pueda haber en la manguera o en la pistola
5. Desconectar la manguera y la manguera de alta presión de la máquina.
6. Desconecte la lanza de la pistola.
7. Poner la máquina en posición encendido (ON) y dejarla que funcione durante 5 segundos. (Esto va a permitir que se vacíe el agua atrapada en el depósito).
8. Desconectar la máquina.
9. Consulte la sección **Almacenamiento** para conocer los procedimientos de almacenamiento adecuados.

## MANTENIMIENTO

**⚠ADVERTENCIA:** Riesgo de quemadura. Cuando realice el mantenimiento, es posible que se exponga a superficies calientes, presión de agua o piezas móviles, que pueden causar lesiones graves o la muerte.

Para asegurar que su lavadora a presión tenga una operación eficiente y una vida útil más prolongada, se debe diseñar y seguir un programa de mantenimiento. Si la lavadora se usa en condiciones inusuales, tales como altas temperaturas o entornos polvorosos, será necesario realizar controles de mantenimiento con más frecuencia.

## Bomba

**NOTA:** La bomba de alta presión se llenó con aceite en la fábrica. Cambie el petróleo de bomba después de las primeras 20 horas de operación y cada 150 horas después, o cada 3 meses. Use aceite SAE 15W-40. La capacidad de aceite es de 0,33 litros (11,2 oz). Debe cambiar el aceite por lo menos una vez por año.

## PARA CONTROLAR EL ACEITE

El nivel de aceite debe llegar al punto que está en el medio del visor (AA).

## Apagado

1. Si se aplicaron productos químicos, coloque la manguera correspondiente dentro de un recipiente con agua limpia y hágala correr a través del sistema de inyección química para enjuagarlo completamente.
- ⚠AVISO:** Riesgo de daño a la propiedad. Si no se observan las precauciones, se podría dañar la bomba.
2. Ponga el interruptor de ENCENDIDO/APAGADO (K) del motor en la posición de APAGADO.
- ⚠AVISO:** Riesgo de daño a la propiedad. NUNCA cierre el suministro de agua mientras de la lavadora a presión esté encendido, esto dañaría la bomba.
3. Cierre la fuente de agua.



## CÓMO CAMBIAR EL ACEITE DE LA BOMBA

1. Afloje el tapón para medición del nivel de aceite (BB).
2. Coloque un recipiente debajo del tapón de drenaje de aceite.
3. Retire el tapón de drenaje de aceite de la bomba.
4. Reemplácelo después de que el aceite se haya drenado. Ajuste bien.
5. Quite bomba tapón de petróleo y llene del petróleo de bomba.
6. Reemplace el tapón para medición del nivel de aceite y asegure bien.

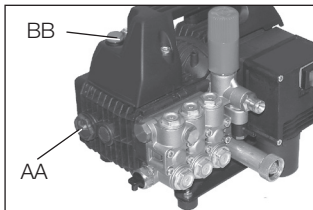

## Limpieza de las boquillas

Si la boquilla está obstruida con materiales extraños, como polvo, es posible que se genere una presión excesiva. Si se obstruye o restringe parcialmente, la presión de la bomba oscilará. De inmediato, limpie la boquilla con el juego para boquillas provisto. Siga estas instrucciones:

1. Apague la lavadora a presión y cierre el suministro de agua.
2. Tire del disparador sobre el mango de la pistola para liberar la presión del agua, si la hay.
3. Desconecte la varilla pulverizadora de la pistola.
4. Retire la boquilla de alta presión de la varilla pulverizadora. Elimine las obstrucciones con la herramienta proporcionada para limpiar boquillas (Y) y enjuáguela con agua limpia.

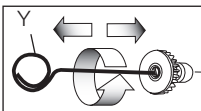

5. Dirija el suministro de agua hacia el interior de la varilla pulverizadora durante 30 segundos para enjuagar las partículas sueltas.
6. Vuelva a conectar la boquilla a la varilla.
7. Conecte otra vez la varilla pulverizadora a la pistola. Luego, abra el suministro de agua.
8. Ponga en marcha la lavadora a presión y coloque la varilla pulverizadora en la configuración de alta presión para probarla.

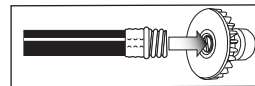

## Para limpiar el filtro de entrada de agua

El tamiz de filtrado (U) debe controlarse y limpiarse periódicamente, si fuera necesario.

1. Retírelo tomando el extremo para sacarlo del interior de la entrada de agua de la bomba.
2. Limpie el filtro: enjuáguelo con agua en ambos lados.
3. Vuelva a insertar el filtro en la entrada de agua de la bomba. El lado cónico mira hacia afuera.

**NOTA:** No opere la lavadora a presión si el filtro no está adecuadamente instalado.

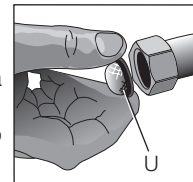

## ALMACENAMIENTO

### Bomba

**AVISO:** El fabricante recomienda que se utilice un anti-congelante/ protector de invierno para bombas cuando almacene la unidad durante más de 30 días y/o cuando estén pronosticadas heladas. **LOS DAÑOS PROVOCADOS POR EL HIELO NO ESTÁN CUBIERTOS POR LA GARANTÍA.**



El anti-congelante/protector está disponible en la tienda donde se adquirió la lavadora a presión. Si no dispone de estos protectores, es necesario hacer pasar anticongelante para vehículos recreativos (RV) por la bomba.

**NOTA:** El uso de un anti-congelante/protector de invierno para bombas o anticongelante RV tiene como fin brindarle una lubricación adecuada a los sellos internos de la bomba, independientemente de la temperatura o el entorno.

## **Lavadora a presión**

1. Drene toda el agua de la manguera de alta presión, enróllela y guárdela en la base de la lavadora a presión.
2. Con la boquilla hacia abajo y la pistola y la varilla pulverizadoras en posición vertical, apriete el disparador para drenar toda el agua de la pistola y la varilla. Guárdelas en el soporte de la pistola.
3. Guarde la manguera para productos químicos a fin de evitar que se dañe.
4. Entreposez l'appareil et les accessoires dans un endroit sec avec contrôle de la température ambiante. N'entreposez jamais l'appareil ou les accessoires dans un endroit où la température risque de descendre au-dessous de 4 °C (40 °F) andre au-dessous de 4 °C (40 °F)

**⚠ATENCIÓN:** *Riesgo de lesión personal. Evite colocar las manos entre el mango y el marco cuando realice el ensamblado para no pellizcarse.*

**AVISO:** *Riesgo de daño a la propiedad. Siempre almacene y transporte la unidad en posición vertical.*

## **ACCESORIOS**

Los accesorios que se recomiendan para la herramienta están disponibles para la compra en su distribuidor local o en el centro de mantenimiento autorizado. Si necesita ayuda para localizar algún accesorio para su herramienta, comuníquese con FNA Group at [www.dewaltpw.com](http://www.dewaltpw.com), 1825 Greenleaf Avenue, Elk Grove Village, IL 60007, or call 1 (877) 362 4271.

**⚠PELIGRO:** *Riesgo de inyección de líquido. Cuando utilice las lanzas o pistolas de repuesto con esta lavadora a presión, NO utilice una lanza o una combinación de lanza/pistola que sea más corta en longitud que la que se suministró con esta lavadora a presión. Esta longitud se mide desde el extremo de la boquilla de la lanza hasta el disparador de la pistola.*

**⚠ADVERTENCIA:** *El uso de accesorios no recomendados para utilizar con esta herramienta puede resultar peligroso. Use solamente accesorios, ya que tienen una capacidad nominal igual o mayor que la capacidad nominal de la lavadora a presión.*

## **INFORMACIÓN DE MANTENIMIENTO**

Tenga a mano la siguiente información cuando llame al mantenimiento:  
Número del modelo \_\_\_\_\_ Número de serie \_\_\_\_\_  
Fecha y lugar de compra \_\_\_\_\_

## **Reparaciones**

Para asegurar la SEGURIDAD y la CONFIABILIDAD del producto, las reparaciones, el mantenimiento y los ajustes deben ser realizados por un centro de mantenimiento de fábrica FNA, un centro de mantenimiento autorizado FNA u otro personal de mantenimiento calificado. Utilice siempre piezas de repuesto idénticas.

## **Garantía limitada**

El fabricante de estos productos acuerda en reparar o reemplazar las partes que se encuentren defectuosas dentro del período de garantía indicado a continuación, a su criterio. Algunas limitaciones, extensiones y exclusiones específicas tienen efecto.

Esta garantía cubre defectos en materiales y mano de obra y no cubre la falla de partes debido al desgaste normal, depreciación, abuso, daño accidental, negligencia, uso inadecuado, mantenimiento o almacenamiento. Para realizar un reclamo bajo los términos de esta garantía, todas las partes consideradas defectuosas deben conservarse y estar disponibles para retornarse bajo pedido al centro de servicio de garantía designado para ser inspeccionadas. La opinión y las decisiones del fabricante con respecto a la validez de los reclamos de garantía son definitivas.

Esta garantía se otorga al usuario final y no es transferible. Como un centro de servicio de garantía autorizado por el fabricante, la fábrica respetará los términos de todas las garantías de los componentes y se encargará de los reclamos de las garantías apropiadas.

Los artículos con desgaste normal incluyen, sin limitación, válvulas y sellos, los que no están cubiertos por esta garantía.

Esta garantía reemplaza a todas las demás garantías explícitas o implícitas, incluyendo, sin limitación, toda garantía de comercialización o adecuación a usos particulares y el fabricante anula y excluye todas dichas garantías por medio de la presente. La obligación de garantía del fabricante queda limitada a reparar y reemplazar los productos defectuosos como aquí se indica y el fabricante no se hace responsable de ninguna pérdida, daño o gasto subsiguiente, incluyendo daños de transporte, accidente, abuso, fuerza mayor, uso inadecuado o negligencia. Tampoco por los daños causados por reparaciones usando partes que no se hayan comprado del fabricante o modificaciones realizadas por personal no autorizado por la fábrica.

El no instalar y utilizar el equipo de acuerdo con las indicaciones del manual de instrucciones anularán la garantía.

**Esta garantía no cubre lo siguiente:** máquinas de alquiler, daños resultantes del transporte (los reclamos deben hacerse a la compañía de transporte), accidente, abuso, fuerza mayor, uso inadecuado o negligencia. Tampoco los daños causados por reparaciones o modificaciones realizadas por personal no autorizado por la fábrica o el no instalar y operar el equipo de acuerdo con las indicaciones del manual de instrucciones.

El fabricante no será responsable ante ninguna persona por daños indirectos, por daños personales o pérdidas comerciales.

### **BOMBA DE ALTA PRESIÓN (DEFECTOS DE MATERIAL Y DE FABRICACIÓN)**

Dos (2) años a partir de la fecha de compra.

#### **LA GARANTÍA NO CUBRE FALLAS CAUSADAS POR:**

- Daños de envío
- Daños por congelamiento
- Daños causados por partes o accesorios no obtenidos de un distribuidor autorizado o no aprobado por el fabricante.
- Desgaste normal de partes móviles o componentes afectados por partes móviles.

### **ARMAZÓN (DEFECTOS DE MATERIAL Y DE FABRICACIÓN)**

Un (1) año a partir de la fecha de compra.

### **ACCESORIOS (DEFECTOS DE MATERIAL Y DE FABRICACIÓN)**

Incluyendo boquillas, mangueras, pistolas y varillas rociadoras  
Noventa (90) días a partir de la fecha de compra.

## **Glosario**

**Modo de derivación:** Permite que el agua recircule dentro de la bomba cuando el disparador de la pistola no se halla oprimido.

**Manguera para productos químicos:** Incorpora los productos limpiadores en la bomba para mezclarlos con agua. Consulte la sección **Productos químicos y solventes de limpieza.**

**Sistema de inyección química:** Mezcla los limpiadores o los solventes de limpieza con agua para mejorar la efectividad de la limpieza.

**CU:** Unidades de limpieza. GPM multiplicados por psi. (GPM x PSI = CU)

**GPM:** Galones por minuto. La unidad de medida para la velocidad de circulación del agua.

**PSI:** Libras por pulgada cuadrada. La unidad de medida para la presión del agua. También se la utiliza para la presión del aire, la presión hidráulica, etc.

**kPa (kilopascal):** Medición métrica de la presión. 1 kilopascal es equivalente a 1000 pascales.

**Varillas pulverizadoras de conexión rápida:** Permite al usuario el cambio rápido de las boquillas de alta presión. Consulte la sección **Boquillas para la varilla pulverizadora.**

**Válvula de descompresión térmica:** Cuando la temperatura del interior de la bomba se eleva demasiado, la válvula de descompresión térmica se abrirá y liberará un chorro de agua para disminuir la temperatura interior de la bomba. Luego la válvula se cerrará.

**Suministro de agua:** Todas las lavadoras a presión deben poseer una fuente de agua. Los requisitos mínimos que debe satisfacer el suministro de agua son 138 kPa (20 psi) y 5 galones por minuto.

## Guía de detección de problemas

Esta sección proporciona una lista de las fallas que se presentan con mayor frecuencia, sus causas y las medidas correctivas correspondientes. El operador o el personal de mantenimiento pueden llevar a cabo algunas de estas acciones correctivas, pero es posible que otras necesiten la asistencia de un técnico FNA calificado o de su distribuidor.

Problema	Código
El motor no arranca al encenderlo .....	1, 11
Cuando la unidad está encendida, el motor hace ruido pero no arranca .....	2, 3
El motor se detiene .....	4
No hay presión o la presión es baja (uso inicial).....	5, 6, 7, 8, 9, 10, 12
No succiona los productos químicos.....	12, 13, 14, 15, 16, 17
No hay presión o la presión es baja (luego de un período de uso normal) .....	18, 19, 20
Filtración de agua en la conexión pistola/varillas pulverizadoras .....	21, 22
Filtración de agua en la bomba.....	21, 22, 23, 24
Filtración de aceite en la bomba .....	25, 26, 27, 28, 29, 30, 31
Oscilación de la bomba .....	8

### Códigos de detección de problemas

CÓDIGO	CAUSA POSIBLE	SOLUCIÓN POSIBLE
1	El interruptor de ENCENDIDO/ APAGADO (ON/OFF) del motor está en la posición de APAGADO (OFF).	Coloque el interruptor de ENCENDIDO/APAGADO en la posición de ENCENDIDO.
2	El voltaje de alimentación no es suficiente, es menor al mínimo requerido.	Verifique que la fuente de alimentación sea la adecuada.
3	El cable de extensión es demasiado largo o el calibre del cable es demasiado pequeño.	No le recomendamos usar cables de extensión con su lavadora a presión. Si tiene que usar un cable de extensión, verifique que cumpla con los requisitos mínimos indicados en el párrafo <b>Cable de extensión</b> bajo <i>Información eléctrica y de la fuente de alimentación</i> de este manual.
4	Se disparó la protección térmica de sobrecarga por recalentamiento.	Dejar que la unidad se enfríe y reiniciarla.
5	La varilla pulverizadora no está configurada en alta presión.	Consulte la sección <b>Boquillas para la varilla pulverizadora</b> en <b>Operación</b> .

CÓDIGO	CAUSA POSIBLE	SOLUCIÓN POSIBLE
6	Bajo suministro de agua.	El suministro de agua debe ser como mínimo 5 GPM a 138 kPa (20 psi).
7	Filtración en la manguera de alta presión.	Repare la filtración. Aplique cinta para sellar, si es necesario.
8	Boquilla obstruida.	Consulte la sección <b>Limpieza de la boquilla</b> en <b>Mantenimiento</b> .
9	El tamiz de filtrado está obstruido.	Saque el filtro y límpielo.
10	Aire en la manguera.	Apague el motor y luego cierre el suministro de agua. Desconecte la fuente de agua de la entrada de la bomba y abra la fuente de agua para eliminar el aire de la manguera. Cuando el chorro de agua es constante, cierre el suministro de agua. Vuelva a conectar el suministro de agua a la entrada de la bomba y abra el suministro de agua. Oprima el disparador para eliminar el remanente de aire.
11	El enchufe GFCI no se ha reiniciado	Verifique que el enchufe GFCI se haya reiniciado y que esté funcionando, siguiendo las instrucciones proporcionadas en el párrafo <b>Interruptor protección por falla de tierra</b> bajo <i>Información eléctrica y de la fuente de alimentación</i> de este manual.
12	La manguera de alta presión es demasiado larga.	Debajo de los 30,5 m (100 pies) use una manguera de alta presión. Prolongue la manguera del suministro de agua en lugar de la manguera de alta presión.
13	La varilla pulverizadora no está configurada en baja presión.	Consulte la sección <b>Boquillas para la varilla pulverizadora</b> en <b>Operación</b> .
14	El filtro de productos químicos está obstruido.	Limpie el filtro.
15	El tamiz de productos químicos no está en la solución de limpieza.	Asegúrese de que el extremo de la manguera se halla completamente sumergido en la solución de limpieza.
16	Productos químicos muy espesos.	Diluya el producto químico. El producto químico debería tener la misma consistencia del agua.
17	Sello o empaquetadura gastada.	Los repuestos deben limpiarse y cambiarse en los centros de mantenimiento autorizados.
18	Acumulación de productos químicos en el inyector químico.	El cambio debe ser efectuado en un centro de mantenimiento autorizado.

<b>CÓDIGO</b>	<b>CAUSA POSIBLE</b>	<b>SOLUCIÓN POSIBLE</b>
19	Válvulas desgastadas u obstruidas.	El cambio debe ser efectuado en un centro de mantenimiento autorizado.
20	Pistón de descarga desgastado.	El cambio debe ser efectuado en un centro de mantenimiento autorizado.
21	Junta tórica rota o desgastada.	Verifique y cambie.
22	Conexión de la manguera rota.	Ajuste.
23	Empaquetadura del pistón desgastada.	El cambio debe ser efectuado en un centro de mantenimiento autorizado.
24	Tubos o cabezal de la bomba dañados por congelamiento.	El cambio debe ser efectuado en un centro de mantenimiento autorizado.
25	Sellos del aceite desgastados.	El cambio debe ser efectuado en un centro de mantenimiento autorizado.
26	Tapón de drenaje flojo.	Ajuste.
27	Junta tórica del tapón de drenaje desgastada	Verifique y cambie.
28	Junta tórica del tapón de llenado desgastada.	Verifique y cambie.
29	Bomba llena en exceso.	Verifique la cantidad correcta.
30	Aceite incorrecto.	Drene y llene con la cantidad y el tipo correctos de aceite.
31	Tapón de goma obstruido.	Limpie el orificio de ventilación. Elimine la obstrucción con presión de aire. Si el problema persiste, cambie el tapón.



Manufactured under license for DEWALT Industrial Tool Co. by the FNA Group 1825 Greenleaf Avenue Elk Grove Village, IL 60007

For product, service, or warranty information contact us at: [www.dewaltpw.com](http://www.dewaltpw.com) or 1-877-362-4271

(MAR12)

Part No. 7105624

DXPW1200E

Copyright © 2012 FNA Group & DEWALT

Copyright © 2012 DEWALT. DEWALT®, GUARANTEED TOUGH® and the yellow and black color scheme are trademarks the DEWALT Industrial Tool Co., used under license. The FNA Group, 1825 Greenleaf Ave, Elk Grove Village, IL 60007, a licensee of DEWALT Industrial Tool Co.

The following are trademarks for one or more DEWALT power tools: the yellow and black color scheme; the “D” shaped air intake grill; the array of pyramids on the handgrip; the kit box configuration; and the array of lozenge-shaped humps on the surface of the tool.