

*If you have questions or comments, contact us.  
Pour toute question ou tout commentaire, nous contacter.  
Si tiene dudas o comentarios, contáctenos.*

**1-800-4-DEWALT • [www.dewalt.com](http://www.dewalt.com)**

**INSTRUCTION MANUAL  
GUIDE D'UTILISATION  
MANUAL DE INSTRUCCIONES**

INSTRUCTIVO DE OPERACIÓN, CENTROS DE SERVICIO Y PÓLIZA DE GARANTÍA. **ADVERTENCIA:** LÉASE ESTE INSTRUCTIVO ANTES DE USAR EL PRODUCTO.

**DEWALT®**

**DW7231  
Miter Saw Mounting Brackets  
Dispositifs de fixation de scie à onglet  
Soportes de montaje para ingleteadora**

## DW7231 Miter Saw Mounting Brackets

### Components List

- A. Mounting brackets
- B. Release levers
- C. Non-marring feet

FIG. 1

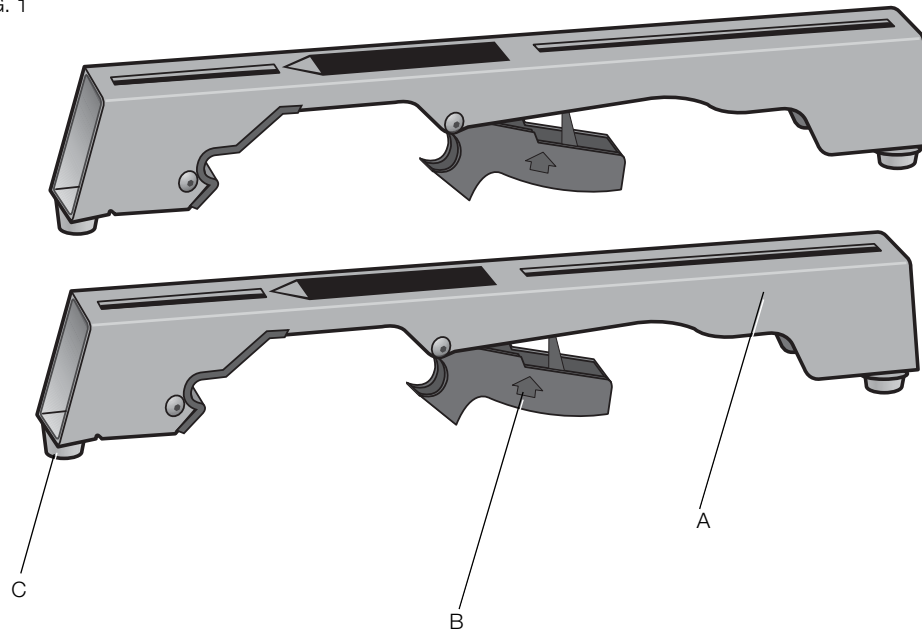

### Definitions: Safety Guidelines

The definitions below describe the level of severity for each signal word. Please read the manual and pay attention to these symbols.

**⚠DANGER:** Indicates an imminently hazardous situation which, if not avoided, **will** result in **death or serious injury**.

**⚠WARNING:** Indicates a potentially hazardous situation which, if not avoided, **could** result in **death or serious injury**.

**⚠CAUTION:** Indicates a potentially hazardous situation which, if not avoided, **may** result in **minor or moderate injury**.

**NOTICE:** Indicates a practice **not related to personal injury** which, if not avoided, **may** result in **property damage**.

IF YOU HAVE ANY QUESTIONS OR COMMENTS ABOUT THIS OR ANY DEWALT TOOL, CALL US TOLL FREE AT: **1-800-4-DEWALT (1-800-433-9258)**

**⚠WARNING:** For your own safety, read the miter stand instruction manual before using any accessory. Failure to heed these warnings may result in personal injury and serious damage to the miter stand and the accessory. When servicing this tool, use only identical replacement parts.

### Tools Required

- Drill with 3/8" (9.5 mm) drill bit (Not required for DEWALT Miter Saws)
- Crosshead #2 screwdriver
- 1/2" (13 mm) Wrench

### General Safety Instructions for Stand Accessories

**⚠WARNING:** To reduce the risk of personal injury:

- **ALWAYS use eye protection.** All users and bystanders must wear eye protection that conforms to ANSI Z87.1.
- **ALWAYS** check the stability of the miter saw stand and the miter saw attached to it before putting the stand or the saw into use.
- **DO NOT** mount any power tool other than a miter saw to this stand. Mounting other power tools to this stand could result in severe personal injury.
- **DO NOT** exceed the weight these brackets can hold. Each bracket can support up to 250 lbs. (113 kg) when loaded directly over the stand main beam. Do not exceed weight rating of the stand.
- Follow the mounting instructions carefully. Fasten the miter saw to the saw mounting brackets securely as instructed.
- **DO NOT** modify or use stand for operations for which it is unintended.
- **DO NOT** use the stand on uneven surfaces. The stand is designed to be used on a flat, stable surface.
- **DO NOT** use on a slippery surface. The stand load capacity is greatly reduced when used on slippery surfaces.

### Components (Fig. 1)

**⚠WARNING:** Never modify the stand or any part of it. Damage or personal injury could result.

Refer to Figure 1 for **Components List**.

## ASSEMBLY

### DW7231 DEWALT Miter Saw Mounting Method (Fig. 2, 3)

**⚠ WARNING:** To reduce the risk of injury, turn unit off, disconnect machine from power source before assembling the miter saw to the miter saw stand. An accidental start-up can cause injury.



**⚠ WARNING:** Stability Hazard. You must use the **Universal Miter Saw Mounting Method** when mounting a miter saw not manufactured by DEWALT to this miter saw stand.

**⚠ WARNING:** To reduce the risk of personal injury, be sure the miter saw is fully anchored on the stand.

**⚠ WARNING:** For your own safety, read and understand the miter saw instruction manual before using. Failure to heed these warnings may result in personal injury and serious damage to the miter saw and the accessory.

1. Place saw in operational position with blade facing you. Align with label on the mounting bracket showing front.
2. Place a spacer, such as a 2 x 4, under one side of the miter saw to hold the saw's mounting feet above the work surface.
3. Hold a mounting bracket under the saw and feed a carriage bolt (hardware bag) up through the bracket and the foot of the saw.

**NOTE:** See **DW7231 Hardware Selection Chart** for the correct mounting hardware procedures for DEWALT miter saws. Follow all instructions properly, otherwise the miter saw's table rotation may be obstructed.

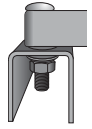
DW7231 HARDWARE SELECTION CHART		
	Left Side	Right Side
DW703	1	1
DW705	1	1
DW706	1	1
DW708	1	2
DW712	1	2
DW713	1	1
DW715	1	1
DW716	1	1
DW717	2	1
DW718	3	2
DWS780	3	2
	1 = Long screw, Head on bottom	
	2 = Short screw, Head on bottom	
	3 = Long screw, Head on top	

4. Once the carriage bolt (hardware bag) is installed per **DW7231 Hardware Selection Chart**, assemble a flat washer, lock washer and nut onto the bolt. Tighten the bolts finger tight.

5. Repeat procedure on the other end of the bracket.
6. Move the 2 x 4 to the other side of the saw to hold the other end of the saw up in order to access the saw base.
7. Feed carriage bolts through the other bracket and the base of the saw as before. Ensure both brackets are parallel to each other.
8. To place the saw onto the stand, grasp and lift saw by mounting bracket assembly by the release levers. These levers do not lock the saw laterally in place but merely serve as a means of mounting the saw to the beam.

FIG. 2

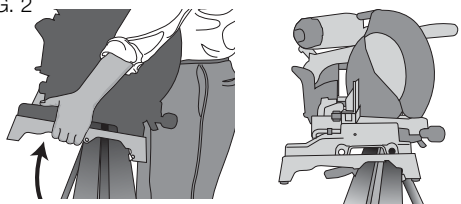

9. Approach the beam with saw/bracket assembly tilting toward your body slightly. Engage the concave front lip of the mounting bracket with rounded edge of beam. One of the brackets must engage the locator clip (D) to prohibit lateral movement of the saw during use.
10. When front edge of the beam and locking locator clip are engaged, a slight downward pivot will allow secure engagement of the release levers to the back of the beam. Rock the saw gently on the brackets to verify locking in position.
11. Adjust the saw position as necessary to have the blade perpendicular to the beam when in the 0 degree miter position.
12. Tighten the four nuts holding the saw to the brackets securely.

FIG. 3

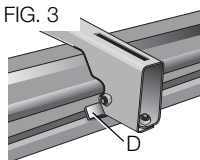

**⚠ WARNING:** For your own safety, read and understand the miter saw instruction manual before using. Failure to heed these warnings may result in personal injury and serious damage to the miter saw and the accessory.

### **DW7231 Universal Miter Saw Mounting Method (Fig. 1, 3–5)**

**⚠ WARNING:** To reduce the risk of injury, turn unit off, disconnect machine from power source before assembling the miter saw to the miter saw stand. An accidental start-up can cause injury.

**⚠ WARNING:** Stability Hazard. You must use the plywood mounting method described in the following instructions when mounting a miter saw not manufactured by DEWALT to this miter saw stand.

**⚠ WARNING:** To reduce the risk of personal injury, be sure the miter saw is fully anchored on the stand.

**⚠ WARNING:** For your own safety, read and understand the miter saw instruction manual before using. Failure to heed these warnings may result in personal injury and serious damage to the miter saw and the accessory.

**NOTE:** If you do not have a DEWALT miter saw, you must use 3/4" (19 mm) plywood to mount your miter saw.

The plywood must be a minimum of 4" (101.6 mm) wider than the the largest width of the miter saw base. The plywood should be at least as deep as the smallest depth of the miter saw base or a minimum of 16" (406.4 mm) if miter saw base is smaller. Ensure the plywood is square.

1. Once the Plywood size has been determined, drill 3/8" (9.5 mm) holes 1" (25.5 mm) from the front corners of plywood, 15" (355 mm) apart and 1" (25.5 mm) from the sides.
2. Place DW7231 mounting brackets onto the stand:
  - a. Grasp and squeeze release levers (B).

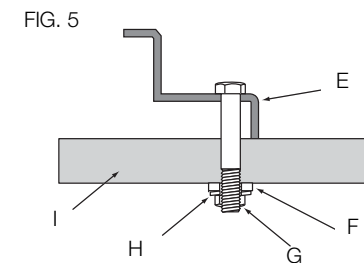
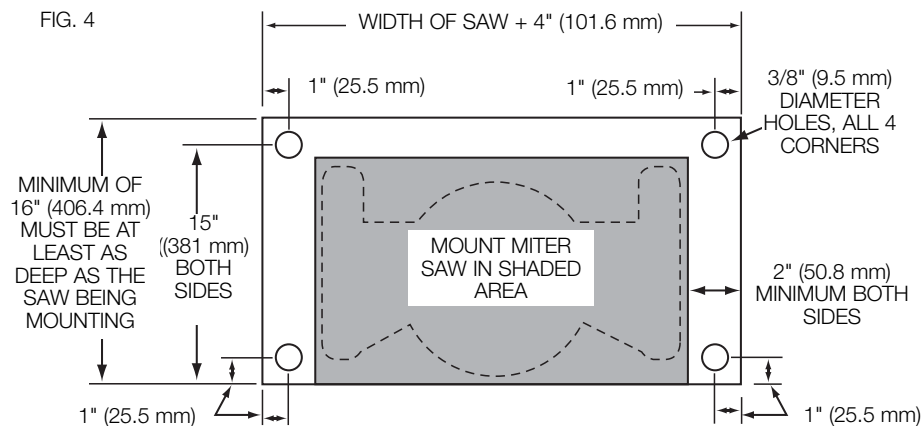

- b. Engage the concave front lip of the mounting bracket with rounded front edge of beam. One of the mounting brackets must be engaged in the locator clip (D) to prohibit lateral movement of the saw during use.
3. When the front edge of beam and locator clip are engaged, a slight downward pivot will allow secure engagement of the release levers to the back of the beam. Follow same procedure with second mounting bracket at the appropriate position on the beam for the size of the plywood.
4. Place plywood onto mounting brackets and align drilled holes with slots in mounting brackets. Refer to **DW7231 Hardware Selection Chart** and use either Method 1 or 2 to secure plywood to mounting brackets.
5. Use 1/2" (13 mm) wrench to tighten hardware.
6. The miter saw should be mounted to plywood using holes in the miter saw base. The hardware size will be determined by the holes in the miter saw base. Hardware should be 1-1/4" (31.8 mm) longer than the maximum height of the miter saw base at each mounting location.
  - a. Transfer location of mounting holes from miter saw base to plywood.
  - b. Drill holes accordingly to the size of the hardware chosen.
 

**NOTE:** Hardware must be purchased to mount miter saw to plywood. All purchased hardware should be a minimum of Grade 5 or Class 8.8.
  - c. Secure miter saw to plywood as shown in Figure 5. Saw base (E), 3/4" (19 mm) plywood (I), flat washer (F), lock washer (H) and nut (G).

**NOTE:** Ensure a flat washer (F) is used between plywood (I) and lock washer (G).

d. Tighten all hardware.

### **Removing the Saw**

Once the miter saw is fastened to the brackets, it can be removed by grasping the release levers, pulling up slightly to clear the beam and can be set down on the rubber feet for transportation or cleaning.

### **Accessories**

**⚠ WARNING:** *Since accessories, other than those offered by DEWALT, have not been tested with this product, use of such accessories with this tool could be hazardous. To reduce the risk of injury, do not create unstable conditions and use only with DEWALT miter saws and work stands.*

Recommended accessories for use with your tool are available at extra cost from your local dealer or authorized service center. If you need assistance in locating any accessory, please contact DEWALT Industrial Tool Co., 701 East Joppa Road, Baltimore, MD 21286, call 1-800-4-DEWALT (1-800-433-9258) or visit our website [www.dewalt.com](http://www.dewalt.com).

### **COMPATIBLE PRODUCTS**

DW723 – Heavy-Duty miter saw stand

DWX723 – Heavy-Duty miter saw stand

DWX724 – Compact miter saw stand

DWX725 – Heavy-Duty work stand

### **Repairs**

To assure product SAFETY and RELIABILITY, repairs, maintenance and adjustments should be performed by a DEWALT factory service center, a DEWALT authorized service center or other qualified service personnel. Always use identical replacement parts.

### **Register Online**

Thank you for your purchase. Register your product now for:

- **WARRANTY SERVICE:** Registering your product will help you obtain more efficient warranty service in case there is a problem with your product.
- **CONFIRMATION OF OWNERSHIP:** In case of an insurance loss, such as fire, flood or theft, your registration of ownership will serve as your proof of purchase.
- **FOR YOUR SAFETY:** Registering your product will allow us to contact you in the unlikely event a safety notification is required under the Federal Consumer Safety Act.

Register online at [www.dewalt.com/register](http://www.dewalt.com/register).

### **Three Year Limited Warranty**

DEWALT will repair, without charge, any defects due to faulty materials or workmanship for three years from the date of purchase. This warranty does not cover part failure due to normal wear or tool abuse. For further detail of warranty coverage and warranty repair information, visit [www.dewalt.com](http://www.dewalt.com) or call 1-800-4-DEWALT (1-800-433-9258). This warranty does not apply to accessories or damage caused where repairs have been made or attempted by others. This warranty gives you specific legal rights and you may have other rights which vary in certain states or provinces.

In addition to the warranty, DEWALT tools are covered by our:

#### **1 YEAR FREE SERVICE**

DEWALT will maintain the tool and replace worn parts caused by normal use, for free, any time during the first year after purchase.

### 90 DAY MONEY BACK GUARANTEE

If you are not completely satisfied with the performance of your DEWALT Power Tool, Laser, or Nailer for any reason, you can return it within 90 days from the date of purchase with a receipt for a full refund – no questions asked.

**LATIN AMERICA:** This warranty does not apply to products sold in Latin America. For products sold in Latin America, see country specific warranty information contained in the packaging, call the local company or see website for warranty information.

**FREE WARNING LABEL REPLACEMENT:** If your warning labels become illegible or are missing, call 1-800-4-DEWALT (1-800-433-9258) for a free replacement.



**ADVERTENCIA** SIEMPRE MONTE LA SIERRA TAN ADELANTE COMO SEA POSIBLE. LEA LAS INSTRUCCIONES ANTES DE UTILIZARLA. A UTILIZAR CON SOPORTES PARA SIERRA DE INGLETE DEWALT. SUJETE LA SIERRA DE INGLETE A LOS SOPORTES DE MONTAJE Y AL SOPORTE DE ACORDO CON EL INSTRUCTIVO. ABRA COMPLETAMENTE LAS PATTAS DEL SOPORTE ANTES DE UTILIZAR. ASEGURESE QUE LA CARGA ESTE COLOCADA DIRECTAMENTE SOBRE LA VIGA DEL SOPORTE, NO SOBRE EL SOSTAQUE O PARANDE SOBRE EL SOPORTE DE LA SIERRA. NO UTILICE EL SOPORTE SOBRE UNA SUPERFICIE IRREGULAR, INESTABLE O RESBALOSA.

**AVERTISSEMENT** TOUJOURS MONTER UNE SÇE DE MANIÈRE À CE QU'ELLE SOIT AUSAVALANCÉE QUE POSSIBLE. LIRE LE MODE D'EMPLOI AVANT D'UTILISER LE PRODUIT. A UTILISER AVEC LES SUPPORTS DE SÇE À ONGLET DEWALT. ARRÊTER SÛREMENT LA SÇE À ONGLET AUX SUPPORTS DE REÇON ET À L'ÉTABLI CONFORMÉMENT AUX INSTRUCTIONS DE LA DOCUMENTATION. OUVRIR COMPLÈTEMENT LES PATTES DU SÛCLE AVANT D'UTILISER LE PRODUIT. VÉRIFIER À CE QUE LA CHARGE SOIT POSÉE DIRECTEMENT SUR LE LONGERON DU SUPPORT, NE PAS COMPRESSE, S'ASSOIR OU SE TENIR DEBOUT SUR LE SÛCLE DE LA SÇE. NE PAS UTILISER LE SUPPORT SUR UNE SURFACE INÉGALE, INSTABLE OU GLISSANTE.



## DW7231 - Dispositifs de fixation de scie à onglet

FIG. 1

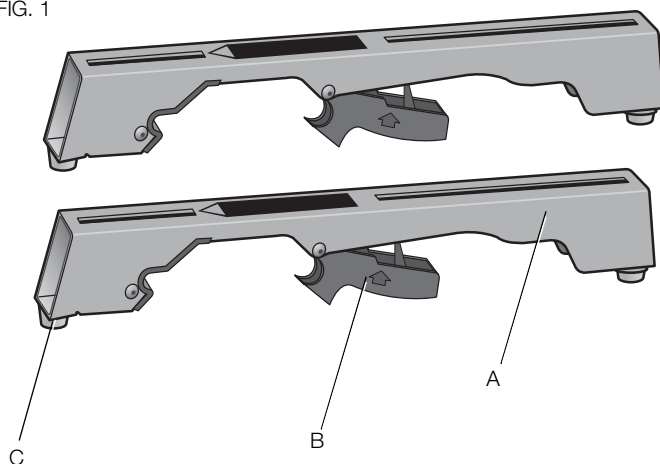

### Description

- A. Dispositifs de fixation
- B. Leviers de déverrouillage
- C. Patins anti-rayures

### Définitions : lignes directrices en matière de sécurité

Les définitions ci-dessous décrivent le niveau de danger pour chaque mot-indicateur employé. Lire le mode d'emploi et porter une attention particulière à ces symboles.

**⚠ DANGER** : indique une situation dangereuse imminente qui, si elle n'est pas évitée, **entraînera la mort ou des blessures graves.**

**⚠ AVERTISSEMENT** : indique une situation potentiellement dangereuse qui, si elle n'est pas évitée, **pourrait entraîner la mort ou des blessures graves.**

**⚠ ATTENTION** : indique une situation potentiellement dangereuse qui, si elle n'est pas évitée, **pourrait entraîner des blessures légères ou modérées.**

**AVIS** : indique une pratique ne posant **aucun risque de dommages corporels** mais qui par contre, si rien n'est fait pour l'éviter, **pourrait** poser des **risques de dommages matériels.**

EN CAS DE QUESTIONS OU DE COMMENTAIRES SUR CET OUTIL OU SUR TOUT AUTRE OUTIL DEWALT, APPELEZ-NOUS SANS FRAIS AU NUMÉRO SUIVANT : **1 (800) 4-DEWALT (1 (800) 433-9258)**

**⚠ AVERTISSEMENT** : pour votre sécurité, lire le manuel de l'utilisateur de l'établi de scie à onglet avant l'utilisation de tout accessoire. Tout manquement à ces avertissements augmente les risques de dommages corporels, et les risques d'endommager sérieusement l'établi de scie à onglet et ses accessoires. Lors de la maintenance de cet outil, n'utiliser que des pièces de rechange identiques.

**Outils nécessaires :**

- Perceuse munie d'une mèche de 9,5 mm (3/8 po) (inutile avec les scies à onglet DEWALT)
- Tournevis en croix #2
- Clé de 13 mm (1/2 po)

**Consignes générales de sécurité relatives aux établis**

⚠ **AVERTISSEMENT** : pour réduire tout risque de dommages corporels :

- **Porter SYSTÉMATIQUEMENT une protection oculaire.** Tout utilisateur ou individu présent doit porter une protection oculaire homologuée ANSI Z87.1.
- Vérifier **SYSTÉMATIQUEMENT** la stabilité de l'établi de scie à onglet, celle de la scie à onglet qui lui est rattachée, avant toute utilisation de l'établi et de la scie.
- **N'installer AUCUN** outil électrique autre qu'une scie à onglet sur cet établi. Le fait de monter tout autre outil sur cet établi augmente les risques de dommages corporels.
- **NE PAS** excéder le poids recommandé pour ces dispositifs de fixation. Chaque dispositif peut soutenir jusqu'à 113 kg (250 lb) lorsque le poids est directement posé sur le longeron principal de l'établi. Ne pas excéder le poids maximum recommandé pour cet établi.
- Respecter attentivement les directives d'assemblage. Fixer solidement l'outil aux supports de fixation comme indiqué.
- **NE PAS** modifier ou utiliser le socle pour des fonctions auxquelles il n'est pas conçu.

- **NE PAS** utiliser le socle sur une surface inégale. Il est conçu pour une utilisation sur une surface plane et stable.
- **NE PAS** l'utiliser sur une surface glissante. La capacité de charge de l'établi est grandement réduite lorsqu'utilisé sur une surface glissante.

**Description (Fig. 1)**

⚠ **AVERTISSEMENT** : ne jamais modifier l'outil ni aucun de ses composants, car il y a risques de dommages corporels ou matériels. Se reporter à la figure 1 pour la **Description** de l'établi.

**MONTAGE****Méthode d'installation de la scie à onglet DEWALT DW7231 (Fig. 2, 3)**

⚠ **AVERTISSEMENT** : pour réduire tout risque de dommages corporels, arrêter et débrancher la scie à onglet du secteur avant de la monter sur le support de scie à onglet. Tout démarrage accidentel comporte des risques de dommages corporels.

⚠ **AVERTISSEMENT** : risques d'instabilité. Pour installer une scie à onglet non fabriquée par DEWALT sur cet établi de scie à onglet, suivre la **Méthode d'installation de scie à onglet universelle**.

⚠ **AVERTISSEMENT** : pour réduire tout risque de dommages corporels, s'assurer que la scie à onglet est fermement arrimée au support.

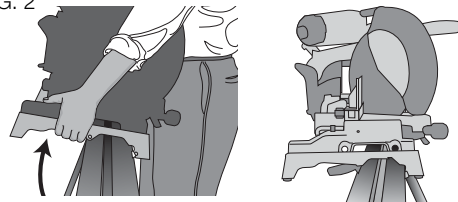

**⚠ AVERTISSEMENT :** pour votre sécurité, lire et comprendre le manuel de l'utilisateur de la scie à onglet avant toute utilisation. Tout manquement à ces avertissements augmente les risques de dommages corporels, et les risques de sérieusement endommager la scie à onglet et ses accessoires.

FIG. 2



1. Installez la scie en position opérationnelle avec la lame face à vous. Alignez-la sur l'étiquette de la ferrure affichant « avant ».
2. Placez une barre d'écartement, comme un colompage, sous l'un des côtés de la scie à onglet pour surélever les pieds de montage de la scie au-dessus de la surface de travail.
3. Maintenez une ferrure sous la scie et insérez un boulon de carrosserie (sac pour quincaillerie) au travers de la ferrure et du pied de scie.

**REMARQUE :** veuillez consulter le **Tableau de sélection de matériel DW7231** pour connaître la procédure correcte d'installation des scies à onglet DEWALT . Suivez soigneusement toutes les directives, pour éviter d'entraver la rotation de la table de scie à onglet.

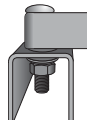
TABLEAU DE SÉLECTION DE MATÉRIEL DW7231		
	Côté gauche	Côté droit
DW703	1	1
DW705	1	1
DW706	1	1
DW708	1	2
DW712	1	2
DW713	1	1
DW715	1	1
DW716	1	1
DW717	2	1
DW718	3	2
DWS780	3	2
	1 = vis longue, tête dessous	
	2 = vis courte, tête dessous	
	3 = vis longue, tête dessus	

4. Une fois le boulon de carrosserie (sac de quincaillerie) installé conformément au **Tableau de sélection de matériel DW7231**, insérez une rondelle plate, une rondelle de blocage et un écrou sur le boulon. Resserrez les boulons à fond manuellement.

5. Répétez la procédure à l'autre bout de la ferrure.
6. Déplacez le colombage de l'autre côté de la scie pour le soutenir et avoir accès à la base de la scie.
7. Insérez les boulons au travers de l'autre ferrure et de la base de la scie comme indiqué ci-dessus. Assurez-vous que les ferrures sont bien parallèles.
8. Pour installer la scie sur le support, attrapez et soulevez la scie par les leviers de dégagement du dispositif de ferrure. Ces leviers ne servent pas à verrouiller la scie en place latéralement, mais seulement à installer la scie sur le longeron.
9. Approchez-vous du longeron avec le dispositif scie/ferrure légèrement incliné vers votre corps. Engagez la lèvre avant concave des ferrures sur le rebord arrondi du longeron. L'une des ferrures doit s'enclencher dans l'agrafe de positionnement (D) pour éviter tout mouvement latéral de la scie pendant son utilisation.
10. Lorsque le bord avant du longeron et l'agrafe de positionnement sont verrouillés, un léger pivotement vers le bas permettra d'engager les leviers postérieurs à l'arrière du longeron. Essayez de remuer légèrement la scie sur les ferrures pour vérifier qu'elle est bien verrouillée en place.
11. Ajustez la position de la scie comme nécessaire de façon à ce que la lame soit perpendiculaire au longeron en position de zéro degré d'onglet.
12. Resserrez les quatre écrous arrimant la scie aux ferrures.

**⚠AVERTISSEMENT :** Pour votre sécurité, lire et comprendre le manuel de l'utilisateur de la scie à onglet avant toute utilisation. Tout manquement à ces avertissements augmente les risques de dommages corporels, et les risques de sérieusement endommager la scie à onglet et ses accessoires.

FIG. 3

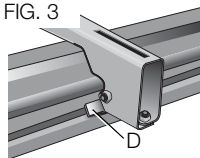

### **Méthode d'installation de scie à onglet universelle DW7231 (Fig. 1, 3 à 5)**

**⚠AVERTISSEMENT :** pour réduire tout risque de dommages corporels, arrêter et débrancher la scie à onglet du secteur avant de la monter sur le support de scie à onglet. Tout démarrage accidentel comporte des risques de dommages corporels.

**⚠AVERTISSEMENT :** risques d'instabilité. Pour installer une scie à onglet non fabriquée par DEWALT sur cet établi de scie à onglet, suivre la méthode d'installation sur contreplaqué suivante.

**⚠AVERTISSEMENT :** pour réduire tout risque de dommages corporels, s'assurer que la scie à onglet est fermement arrimée au support.

**⚠AVERTISSEMENT :** pour votre sécurité, lire et comprendre le manuel de l'utilisateur de la scie à onglet avant toute utilisation. Tout manquement à ces avertissements augmente les risques de dommages corporels, et les risques d'endommager sérieusement la scie à onglet et ses accessoires.

**REMARQUE :** si votre scie n'est pas une scie à onglet DEWALT, un morceau de contreplaqué de 19 mm (3/4 po) sera nécessaire pour y fixer la scie à onglet.

Le contreplaqué doit excéder d'au moins 101,6 mm (4 po) la partie la plus large de la base de la scie à onglet. Le contreplaqué doit être au moins aussi profond que la profondeur minimale de la base de la scie à onglet, ou mesurer au minimum 406,4 mm (16 po) si la base de scie à onglet est plus petite. Veillez à ce que le contreplaqué soit bien carré.

1. Une fois la taille du contreplaqué déterminée, percez des trous de 9,5 mm (3/8 po) à 25,5 mm (1 po) des angles avant du contreplaqué, tous les 355 mm (15 po) et à 25,5 mm (1 po) des bords.
2. Placez les dispositifs de fixation DW7231 sur l'établi :
  - a. Attrapez et appuyez sur les leviers de déverrouillage (B).

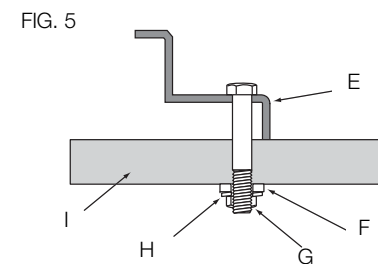
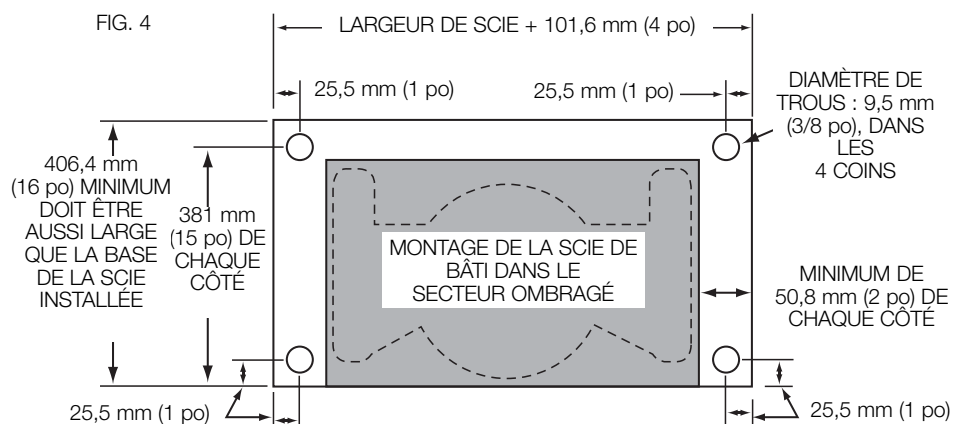

- b. Engagez la lèvre avant concave du dispositif de fixation sur le rebord arrondi avant du longeron. L'un des dispositifs de fixation doit s'enclencher dans l'agrafe de positionnement (D) pour éviter tout mouvement latéral de la scie pendant son utilisation.
3. Lorsque le bord avant du longeron et l'agrafe de positionnement sont verrouillés, un léger pivotement vers le bas permettra d'arrimer les leviers de déverrouillage à l'arrière du longeron. Suivez la même procédure avec le second dispositif de fixation sur la position appropriée sur le longeron en fonction de la taille du contreplaqué.
4. Placez le contreplaqué sur les dispositifs de fixation et alignez les trous percés sur les orifices des dispositifs de fixation. Reportez-vous au **Tableau de sélection de matériel DW7231** et utilisez

la méthode 1 ou 2 pour arrimer le contreplaqué aux dispositifs de fixation.

5. Utilisez la clé de 13 mm (1/2 po) pour resserrer la quincaillerie.
6. La scie à onglet doit être montée sur le contreplaqué à l'aide des trous sur la base de la scie à onglet. La taille du matériel est fonction des trous de la base de la scie à onglet. La quincaillerie devrait dépasser d'au moins 31,8 mm (1-1/4 po) de la hauteur maximale de la base de la scie à onglet sur chaque point d'assemblage.
  - a. Marquez l'emplacement des trous de montage de la base de la scie à onglet sur le contreplaqué.

b. Percez les trous en fonction de la taille de la quincaillerie choisie.

**REMARQUE :** la quincaillerie nécessaire à l'installation de la scie à onglet sur le contreplaqué est vendue séparément. Toute quincaillerie utilisée doit être d'un grade 5 ou de classe 8.8 minimum.

c. Arrimez la scie à onglet au contreplaqué, comme illustré en figure 5. Base de la scie (E), contreplaqué 19 mm (3/4 po) (I), rondelle plate (F), rondelle de blocage (H) et écrou (G).

**REMARQUE :** veillez à utiliser une rondelle plate (F) entre le contreplaqué (I) et la rondelle de blocage (G).

d. Resserrez l'ensemble de la quincaillerie.

### Dégagement de la scie

Lorsque la scie à onglets est fixée au support au moyen des ferrures, on peut la dégager en la saisissant par les leviers de dégagement et en la soulevant légèrement de manière à la libérer du longeron. Une fois la scie retirée, on peut la déposer sur les pattes en caoutchouc pour la transporter ou la nettoyer.

### Accessoires

**⚠ AVERTISSEMENT :** *comme les accessoires autres que ceux offerts par DEWALT n'ont pas été testés avec ce produit, leur utilisation avec cet appareil pourrait comporter un danger. Pour réduire tout risque de dommages corporels, éviter toute condition précaire et utiliser seulement des scies à onglet et établi DEWALT.*

Les accessoires recommandés pour votre outil peuvent être achetés auprès du distributeur local ou d'un centre de réparation agréé. Si vous avez besoin d'assistance pour trouver un accessoire pour votre outil, veuillez contacter DEWALT Industrial Tool Co., 701 East Joppa Road, Baltimore, MD 21286, États-Unis, composer le 1(800) 4-DEWALT (1-800-433-9258) ou visiter notre site Web à [www.dewalt.com](http://www.dewalt.com).

### PRODUITS COMPATIBLES

DW723 – Établi industriel de scie à onglet

DWX723 – Établis industriels de scie à onglet

DWX724 – Établis compacts de scie à onglet

DWX725 – Établi industriel

### Réparations

Pour assurer la SÉCURITÉ et la FIABILITÉ du produit, les réparations, l'entretien et les réglages doivent être réalisés par un centre de réparation en usine DEWALT, un centre de réparation autorisé DEWALT ou par un personnel de réparation professionnel. Toujours utiliser des pièces de rechange identiques.

### Registre en ligne

Merci pour votre achat. Enregistrez dès maintenant votre produit:

- **RÉPARATIONS SOUS GARANTIE:** cette carte remplie vous permettra de vous prévaloir du service de réparations sous garantie de façon plus efficace dans le cas d'un problème avec le produit.
- **CONFIRMATION DE PROPRIÉTÉ:** en cas de perte provoquée par un incendie, une inondation ou un vol, cette preuve de propriété vous servira de preuve auprès de votre compagnie d'assurances.
- **SÉCURITÉ:** l'enregistrement de votre produit nous permettra de communiquer avec vous dans l'éventualité peu probable de l'envoi d'un avis de sécurité régi par la loi fédérale américaine de la protection des consommateurs.

Registre en ligne à [www.dewalt.com/register](http://www.dewalt.com/register).

## Garantie limitée de trois ans

DEWALT réparera, sans frais, tout produit défectueux causé par un défaut de matériel ou de fabrication pour une période de trois ans à compter de la date d'achat. La présente garantie ne couvre pas les pièces dont la défectuosité a été causée par une usure normale ou l'usage abusif de l'outil. Pour obtenir de plus amples renseignements sur les pièces ou les réparations couvertes par la présente garantie, visiter le site [www.dewalt.com](http://www.dewalt.com) ou composer le 1 800 433-9258 (1 800 4-DEWALT). Cette garantie ne s'applique pas aux accessoires et ne vise pas les dommages causés par des réparations effectuées par un tiers. Cette garantie confère des droits légaux particuliers à l'acheteur, mais celui-ci pourrait aussi bénéficier d'autres droits variant d'un état ou d'une province à l'autre.

En plus de la présente garantie, les outils DEWALT sont couverts par notre :

### CONTRAT D'ENTRETIEN GRATUIT D'UN AN

DEWALT entretiendra l'outil et remplacera les pièces usées au cours d'une utilisation normale et ce, gratuitement, pendant une période d'un an à compter de la date d'achat.

### GARANTIE DE REMBOURSEMENT DE 90 JOURS

Si l'acheteur n'est pas entièrement satisfait, pour quelque raison que ce soit, du rendement de l'outil électrique, du laser ou de la cloueuse DEWALT, celui-ci peut le retourner, accompagné d'un reçu, dans les 90 jours à compter de la date d'achat pour obtenir un remboursement intégral, sans aucun problème.

**AMÉRIQUE LATINE :** cette garantie ne s'applique aux produits vendus en Amérique latine. Pour ceux-ci, veuillez consulter les informations relatives à la garantie spécifique présente dans l'emballage, appeler l'entreprise locale ou consulter le site Web pour les informations relatives à cette garantie.

**REPLACEMENT GRATUIT DES ÉTIQUETTES D'AVERTISSEMENT :** si les étiquettes d'avertissement deviennent illisibles ou sont manquantes, composer le 1 800 433-9258 (1 800 4-DEWALT) pour en obtenir le remplacement gratuit.



Français

## DW7231 Soportes de montaje para ingleteadora

FIG. 1

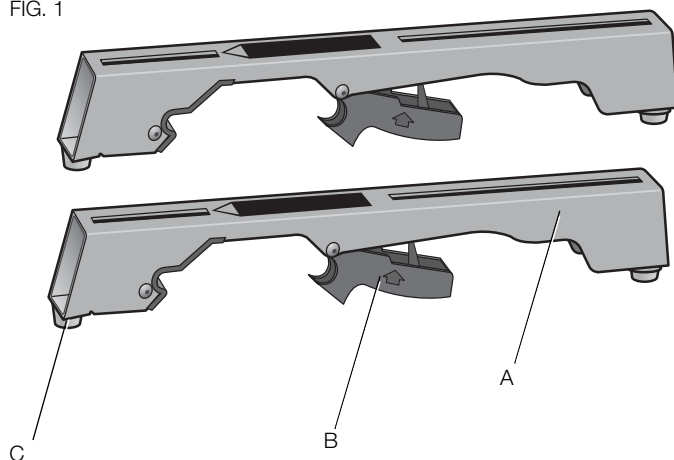

### Lista de componentes

- A. soportes de montaje
- B. Palancas de liberación
- C. Pies que no marcan

Español

### Definiciones: Normas de seguridad

Las siguientes definiciones describen el nivel de gravedad de cada palabra de señal. Lea el manual y preste atención a estos símbolos.

**⚠ PELIGRO:** Indica una situación de peligro inminente que, si no se evita, **provocará** la muerte o **lesiones graves**.

**⚠ ADVERTENCIA:** Indica una situación de peligro potencial que, si no se evita, **podría** provocar **la muerte o lesiones graves**.

**⚠ ATENCIÓN:** Indica una situación de peligro potencial que, si no se evita, **posiblemente** provocaría **lesiones leves o moderadas**.

**AVISO:** Se refiere a una práctica **no relacionada a lesiones corporales** que de no evitarse **puede** resultar en **daños a la propiedad**.

SI TIENE ALGUNA DUDA O ALGÚN COMENTARIO SOBRE ÉSTA U OTRA HERRAMIENTA DEWALT, LLÁMENOS AL NÚMERO GRATUITO: **1-800-4-DEWALT (1-800-433-9258)**

**⚠ ADVERTENCIA:** Por su propia seguridad, lea el manual de instrucciones del soporte de la ingleteadora antes de utilizar cualquier accesorio. De no seguir estas advertencias podrían producirse lesiones corporales y graves daños al soporte de la ingleteadora y al accesorio. Al proceder al mantenimiento de esta herramienta, utilice únicamente refacciones idénticas.



## Herramientas requeridas

- Taladro con una broca de 9,5 mm (3/8 pulg.) (No es necesario con las ingleteadoras de DEWALT)
- Destornillador con cabeza de estrella #2
- Llave de 13 mm (1/2 pulg.)

## Instrucciones de seguridad generales para los accesorios del soporte

### ⚠ **ADVERTENCIA:** Para reducir el riesgo de lesión personal:

- **SIEMPRE use protección ocular.** Todos los usuarios y transeúntes deben de usar protección ocular conforme a ANSI Z87.1.
- **SIEMPRE** verifique la estabilidad del soporte de la ingleteadora y de la ingleteadora sujeta al mismo antes de utilizar el soporte o la sierra.
- **NO** monte ninguna herramienta eléctrica distinta de una ingleteadora sobre este soporte. El montaje de otras herramientas eléctricas sobre este soporte podría tener como consecuencia lesiones corporales graves.
- **NO** exceda el peso que estos soportes pueden aguantar. Cada soporte puede soportar hasta 113 kg (250 libras) como carga directa sobre la viga principal del soporte. No exceda la clasificación de peso del soporte.
- Siga cuidadosamente todas las instrucciones de montaje. Sujete bien la herramienta a los soportes de montaje de la sierra, según lo indicado.
- **NO** modifique la base ni la utilice para otras tareas que no sean aquéllas para la que fue diseñada.

- **NO** utilice la base sobre superficies desniveladas. La base fue diseñada para utilizarse sobre una superficie plana y estable.
- **NO** lo use sobre una superficie resbalosa. La capacidad de carga del soporte se reduce considerablemente cuando se usa sobre superficies resbalosas.

## Componentes (Fig. 1)

⚠ **ADVERTENCIA:** Nunca modifique el soporte, ni tampoco ninguna de sus partes. Podría producir lesiones corporales o daños.

Remítase a la Figura 1 para obtener la **Lista de componentes**.

## ENSAMBLAJE

### Método de montaje para ingleteadora DEWALT DW7231 (Fig. 2, 3)

⚠ **ADVERTENCIA:** Para reducir el riesgo de lesión, apague la unidad, desconecte la máquina de la fuente de corriente antes de ensamblar la ingleteadora al pie de la ingleteadora. Puede lastimarse si la unidad se prende accidentalmente.

⚠ **ADVERTENCIA:** Peligro de inestabilidad. Usted debe utilizar el método de montaje para ingleteadora universal al montar una ingleteadora no fabricada por DEWALT sobre este soporte de la ingleteadora.

⚠ **ADVERTENCIA:** Para reducir el riesgo de lesión, asegúrese que la ingleteadora ha sido completamente anclada al pie.

⚠ **ADVERTENCIA:** Para su seguridad, lea y comprenda el manual de instrucciones de la ingleteadora antes de utilizarla. El no respetar estas advertencias puede resultar en lesiones corporales y daños serios a la ingleteadora y al accesorio.

FIG. 2

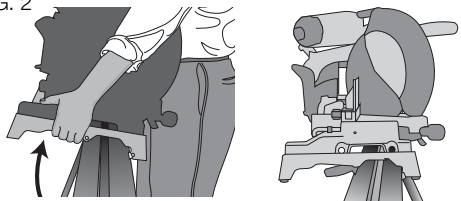

1. Coloque la sierra en la posición de funcionamiento con la hoja orientada hacia usted. Alinéela con la etiqueta sobre el soporte de montaje hacia el frente.
2. Coloque un espaciador, como un 2 x 4, debajo de un lado de la ingleteadora para sujetar el pie del soporte de la sierra sobre la superficie de trabajo.
3. Sujete un soporte de montaje debajo de la sierra e introduzca un tallo de tornillo (bolsa de ferretería) a través del soporte y el pie de la sierra.

**NOTA:** Refiérase al **DW7231 Gráfico para selección de accesorios de montaje** para obtener los procedimientos correctos para los accesorios de montaje para sierras de inglete DEWALT. Siga todas las instrucciones en forma apropiada, de lo contrario puede quedar obstruida la rotación de la ingleteadora.

DW7231 GRÁFICO PARA SELECCIÓN DE ACCESORIOS DE MONTAJE		
	Lado izquierdo	Lado derecho
DW703	1	1
DW705	1	1
DW706	1	1
DW708	1	2
DW712	1	2
DW713	1	1
DW715	1	1
DW716	1	1
DW717	2	1
DW718	3	2
DWS780	3	2
	1 = Tornillo largo, cabeza hacia abajo	
	2 = Tornillo corto, cabeza hacia abajo	
	3 = Tornillo largo, cabeza hacia arriba	

4. Una vez se ha instalado el perno de carrocería (bolsa de accesorios de montaje) de acuerdo con el **DW7231 Gráfico para selección de accesorios de montaje** coloque una arandela plana, una arandela de presión y una tuerca sobre el perno. Apriete los pernos con los dedos.
5. Repita estos pasos para el otro lado del soporte.
6. Desplace el 2X4 al otro lado de la sierra para sujetar el otro lado de la sierra hacia arriba para acceder a la base de la sierra.
7. Introduzca los tallos de tornillos a través del otro soporte y la base de la sierra como previamente. Asegúrese que los dos soportes se ubiquen en posición paralela.
8. Para colocar la sierra sobre el pie, agarre y levante la sierra del ensamblaje del soporte de montaje al lado de las palancas de liberación. Estas palancas no fijan la sierra lateralmente en su lugar, sino que ofrecen una manera de montar la sierra a la viga.
9. Acerque la viga al ensamblaje de la sierra/ pie inclinándola ligeramente hacia usted. Active el borde delantero cóncavo del soporte de montaje con el borde redondeado de la viga. Uno de los soportes debe de activar la pinza de seguridad del localizador (D) para impedir el movimiento lateral de la sierra cuando utilice la sierra.
10. Cuando el borde delantero de la viga y la pinza de seguridad del localizador han sido activados, un giro ligeramente hacia abajo permite de activar las palancas traseras con la parte trasera de la viga. Mece la sierra con cuidado sobre los soportes para asegurarse que ha sido fijada correctamente.
11. Ajuste la posición de la sierra según sea necesario para que la hoja se encuentre perpendicular a la viga cuando esté en la posición de inglete de 0 grados.

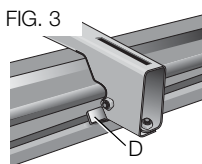

12. Apriete las cuatro tuercas sujetando la sierra firmemente sobre los soportes.

**⚠ADVERTENCIA:** Para su seguridad, lea y comprenda el manual de instrucciones de la ingleteadora antes de utilizarla. El no respetar estas advertencias puede resultar en lesiones corporales y daños serios a la ingleteadora y al accesorio.

### **DW7231 Método de montaje para ingleteadora (Fig. 1, 3-5)**

**⚠ADVERTENCIA:** Para reducir el riesgo de lesión, apague la unidad, desconecte la máquina de la fuente de energía antes de montar la ingleteadora sobre el soporte para ingleteadora. Un arranque accidental puede causar lesiones.

**⚠ADVERTENCIA:** Peligro de inestabilidad. Usted debe utilizar el método de montaje con madera contrachapada descrito en las siguientes instrucciones al montar una ingleteadora no fabricada por DEWALT sobre este soporte de la ingleteadora.

**⚠ADVERTENCIA:** Para reducir el riesgo de lesiones corporales, cerciórese de que la ingleteadora esté completamente anclada sobre el soporte.

**⚠ADVERTENCIA:** Para su propia seguridad, lea y entienda el manual de instrucciones de la sierra ingleteadora antes de utilizarla. De no seguir estas advertencias podrían producirse lesiones corporales y graves daños a la sierra ingleteadora y al accesorio.

**NOTA:** Los accesorios de montaje deberían ser 31,8 mm (1-1/4 pulg.) más largos que la altura máxima de la base de la ingleteadora en cada ubicación de montaje.

La madera contrachapada debe ser como mínimo 101,6 mm (4 pulg.) más ancha que la máxima anchura de la base de la ingleteadora. La madera contrachapada debería ser al menos tan profunda como la menor profundidad de la base de la ingleteadora o un mínimo de

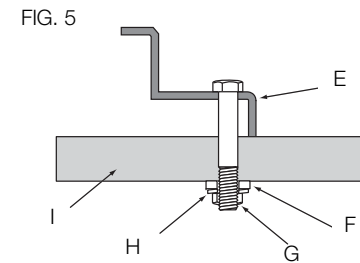
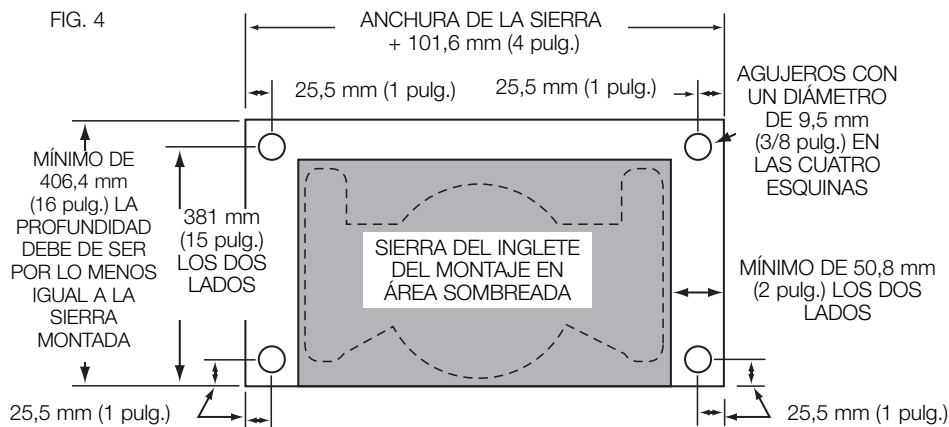

406,4 mm (16 pulg.) si la base de la ingleteadora es más pequeña. Asegúrese de que la madera contrachapada esté a escuadra.

1. Una vez se ha determinado el tamaño de la madera contrachapada, taladre orificios de 9,5 mm (3/8 pulg.) a 25,5 mm (1 pulg.) de las esquinas frontales de la madera contrachapada, separados 355 mm (15 pulg.) y a 25,5 mm (1 pulg.) de los lados.
2. Coloque los soportes de montaje DW7231 sobre el soporte:
  - a. Agarre y apriete las palancas de liberación (B).
  - b. Enganche el labio frontal cóncavo del soporte de montaje con el borde frontal redondeado de la viga. Uno de los soportes de montaje debe estar engranado en el gancho para ubicación (D) a fin de impedir el movimiento lateral de la sierra durante el uso.
3. Cuando el borde delantero de la viga y el gancho para ubicación estén encastrados, un leve pivote hacia abajo permitirá el enganche firme de las palancas de liberación a la parte posterior

- de la viga. Siga el mismo procedimiento con el segundo soporte de montaje en la posición sobre la viga adecuada para el tamaño de la madera contrachapada.
4. Coloque la madera contrachapada sobre los soportes de montaje y alinee los orificios taladrados con las ranuras en los soportes de montaje. Refiérase al **DW7231 Gráfico para selección de accesorios de montaje** y utilice cualquiera de los métodos 1 ó 2 para asegurar la madera contrachapada a los soportes de montaje.
5. Utilice la llave de 1/2 pulg. (13 mm) para apretar los accesorios de montaje.
6. La ingleteadora debería montarse sobre madera contrachapada utilizando los orificios en la base de la ingleteadora. El tamaño de los accesorios de montaje estará determinado por los orificios en la base de la ingleteadora. Los accesorios de montaje deberían

ser 31,8 mm (1-1/4 pulg.) más largos que la altura máxima de la base de la ingleteadora en cada ubicación de montaje.

- a. Transfiera la ubicación de los orificios de montaje desde la base de la ingleteadora a la madera contrachapada.
- b. Perfore los orificios de acuerdo con el tamaño de los accesorios de montaje escogidos. **NOTA:** Se deben comprar los accesorios de montaje para montar la ingleteadora sobre el contrachapado. Todos los accesorios de montaje que utilice deberán ser como mínimo Grado 5 ó Clase 8.8.
- c. Asegure la ingleteadora a la madera contrachapada como lo muestra la Figura 5. Base para la sierra (E), madera contrachapada de 19 mm (3/4 pulg.) (I), arandela plana (F), arandela de presión (H) y tuerca (G).

**NOTA:** Cerciórese de utilizar una arandela plana (F) entre la madera contrachapada (I) y la arandela de presión (G).

- d. Apriete todos los accesorios de montaje.

### **Para quitar la sierra**

Una vez que se fijó la ingleteadora a los soportes, puede desmontarse sujetando las palancas de liberación, tirando hacia arriba con suavidad para librar la viga y pueda así colocarse sobre las patas de goma para transportarla o para limpiarla.

### **Accesorios**

**⚠ADVERTENCIA:** Como otros accesorios distintos a los ofrecidos por DEWALT no han sido probados con este producto, el uso de tales accesorios con esta herramienta podría ser peligroso. Para reducir el riesgo de lesión, no de lugar a condiciones de inestabilidad y utilice solamente con sierras de inglete y soportes de trabajo DEWALT.

Los accesorios que se recomiendan para la herramienta están disponibles para la compra en su distribuidor local o en el centro de mantenimiento autorizado. Si necesita ayuda para localizar algún accesorio para su herramienta, comuníquese con DEWALT

Industrial Tool Co., 701 East Joppa Road, Baltimore, MD 21286, llame al 1-800-4-DEWALT (1-800-433-9258) o visite nuestro sitio Web [www.dewalt.com](http://www.dewalt.com).

### **PRODUCTOS COMPATIBLES**

- DW723 – Soporte para ingleteadora de trabajo pesado
- DWX723 – Soportes para ingleteadora de trabajo pesado
- DWX724 – Soportes compactos para ingleteadora
- DWX725 – Soporte de trabajo para trabajo pesado

### **Reparaciones**

Para garantizar la SEGURIDAD y la CONFIABILIDAD, deberán hacerse reparaciones, mantenimiento y ajustes de esta herramienta en los centros autorizados de servicio DEWALT u otras organizaciones autorizadas. Estas organizaciones prestan servicio a las herramientas DEWALT y emplean siempre refacciones legítimas DEWALT.

### **PARA REPARACIÓN Y SERVICIO DE SUS HERRAMIENTAS ELÉCTRICAS, FAVOR DE DIRIGIRSE AL CENTRO DE SERVICIO MÁS CERCANO**

#### **CULIACAN, SIN**

Blvd.Emiliano Zapata 5400-1 Poniente  
Col. San Rafael (667) 717 89 99

#### **GUADALAJARA, JAL**

Av. La Paz #1779 - Col. Americana Sector Juárez (33) 3825 6978

#### **MEXICO, D.F.**

Eje Central Lázaro Cárdenas No. 18  
Local D, Col. Obrera (55) 5588 9377

#### **MERIDA, YUC**

Calle 63 #459-A - Col. Centro (999) 928 5038

#### **MONTERREY, N.L.**

Av. Francisco I. Madero 831 Poniente - Col. Centro (818) 375 23 13

**Español**

**PUEBLA, PUE**

17 Norte #205 - Col. Centro (222) 246 3714

**QUERETARO, QRO**

Av. San Roque 274 - Col. San Gregorio (442) 2 17 63 14

**SAN LUIS POTOSI, SLP**

Av. Universidad 1525 - Col. San Luis (444) 814 2383

**TORREON, COAH**

Blvd. Independencia, 96 Pte. - Col. Centro (871) 716 5265

**VERACRUZ, VER**

Prolongación Díaz Mirón #4280 - Col. Remes (229) 921 7016

**VILLAHERMOSA, TAB**

Constitución 516-A - Col. Centro (993) 312 5111

**PARA OTRAS LOCALIDADES:****Si se encuentra en México, por favor llame al (55) 5326 7100****Si se encuentra en U.S., por favor llame al  
1-800-433-9258 (1-800 4-DEWALT)****Póliza de Garantía**

IDENTIFICACIÓN DEL PRODUCTO:

Sello o firma del Distribuidor.

Nombre del producto: \_\_\_\_\_ Mod./Cat.: \_\_\_\_\_

Marca: \_\_\_\_\_ Núm. de serie: \_\_\_\_\_

(Datos para ser llenados por el distribuidor)

Fecha de compra y/o entrega del producto: \_\_\_\_\_

Nombre y domicilio del distribuidor donde se adquirió el producto: \_\_\_\_\_

Este producto está garantizado por un año a partir de la fecha de entrega, contra cualquier defecto en su funcionamiento, así como en materiales y mano de obra empleados para su fabricación. Nuestra garantía incluye la reparación o reposición del producto y/o

componentes sin cargo alguno para el cliente, incluyendo mano de obra, así como los gastos de transportación razonablemente erogados derivados del cumplimiento de este certificado.

Para hacer efectiva esta garantía deberá presentar su herramienta y esta póliza sellada por el establecimiento comercial donde se adquirió el producto, de no contar con ésta, bastará la factura de compra.

**EXCEPCIONES.**

Esta garantía no será válida en los siguientes casos:

- Cuando el producto se hubiese utilizado en condiciones distintas a las normales;
- Cuando el producto no hubiese sido operado de acuerdo con el instructivo de uso que se acompaña;
- Cuando el producto hubiese sido alterado o reparado por personas distintas a las enlistadas al final de este certificado.

Anexo encontrará una relación de sucursales de servicio de fábrica, centros de servicio autorizados y franquiciados en la República Mexicana, donde podrá hacer efectiva su garantía y adquirir partes, refacciones y accesorios originales.

**Registro en línea**

Gracias por su compra. Registre su producto ahora para:

- **SERVICIO EN GARANTÍA:** Si completa esta tarjeta, podrá obtener un servicio en garantía más eficiente, en caso de que exista un problema con su producto.
- **CONFIRMACIÓN DE PROPIEDAD:** En caso de una pérdida que cubra el seguro, como un incendio, una inundación o un robo, el registro de propiedad servirá como comprobante de compra.
- **PARA SU SEGURIDAD:** Si registra el producto, podremos comunicarnos con usted en el caso improbable que se deba enviar una notificación de seguridad conforme a la Federal

Consumer Safety Act (Ley Federal de Seguridad de Productos para el Consumidor).

Registro en línea en [www.dewalt.com/register](http://www.dewalt.com/register).

### **Garantía limitada por tres años**

DEWALT reparará, sin cargo, cualquier falla que surja de defectos en el material o la fabricación del producto, por hasta tres años a contar de la fecha de compra. Esta garantía no cubre fallas de las piezas causadas por su desgaste normal o abuso a la herramienta. Para mayores detalles sobre la cobertura de la garantía e información acerca de reparaciones realizadas bajo garantía, visítenos en [www.dewalt.com](http://www.dewalt.com) o diríjase al centro de servicio más cercano. Esta garantía no aplica a accesorios o a daños causados por reparaciones realizadas o intentadas por terceros. Esta garantía le otorga derechos legales específicos, además de los cuales puede tener otros dependiendo del estado o la provincia en que se encuentre.

Además de la garantía, las herramientas DEWALT están cubiertas por:

#### **1 AÑO DE SERVICIO GRATUITO**

DEWALT mantendrá la herramienta y reemplazará las piezas gastadas por su uso normal, sin cobro, en cualquier momento durante un año a contar de la fecha de compra. Los artículos gastados por la clavadora, tales como la unidad de hoja y retorno del impulsador, no están cubiertas.

#### **GARANTÍA DE REEMBOLSO DE SU DINERO POR 90 DÍAS**

Si no está completamente satisfecho con el desempeño de su máquina herramienta, láser o clavadora DEWALT, cualquiera sea el motivo, podrá devolverlo hasta 90 días de la fecha de compra con su recibo y obtener el reembolso completo de su dinero – sin necesidad de responder a ninguna pregunta.

**AMÉRICA LATINA:** Esta garantía no se aplica a los productos que se venden en América Latina. Para los productos que se venden en América Latina, debe consultar la información de la garantía específica

del país que viene en el empaque, llamar a la compañía local o visitar el sitio Web a fin de obtener esa información.

**REEMPLAZO GRATUITO DE LAS ETIQUETAS DE ADVERTENCIAS:** Si sus etiquetas de advertencia se vuelven ilegibles o faltan, llame al 1-800-4-DEWALT (1-800-433-9258) para que se le reemplacen gratuitamente.



SOLAMENTE PARA PROPÓSITO DE MÉXICO:  
IMPORTADO POR: DEWALT INDUSTRIAL TOOL CO. S.A. DE C.V.  
AVENIDA ANTONIO DOVALI JAIME, # 70 TORRE B PISO 9  
COLONIA LA FE, SANTA FÉ  
CÓDIGO POSTAL : 01210  
DELEGACIÓN ALVARO OBREGÓN  
MÉXICO D.F.  
TEL. (52) 555-326-7100  
R.F.C.: BDE810626-1W7

Para servicio y ventas consulte  
"HERRAMIENTAS ELÉCTRICAS"  
en la sección amarilla.



**Español**

DEWALT Industrial Tool Co., 701 East Joppa Road, Baltimore, MD 21286 (AUG13) Part No. N346019 DW7231  
Copyright © 2010, 2013 DEWALT

The following are trademarks for one or more DEWALT power tools: the yellow and black color scheme; the "D" shaped air intake grill; the array of pyramids on the handgrip; the kit box configuration; and the array of lozenge-shaped humps on the surface of the tool.