

DeWALT Industrial Tool Co., 701 East Joppa Road, Baltimore, MD 21286 Printed in USA (OCT02-CD-1) Form No. 392445-02 DW818 etc.  
Copyright © 2002

The following are trademarks for one or more DeWALT power tools: the yellow and black color scheme; the “D” shaped air intake grill; the array of pyramids on the handgrip; the kit box configuration; and the array of lozenge-shaped humps on the surface of the tool.

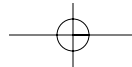

**Questions? See us on the World Wide Web at [www.dewalt.com](http://www.dewalt.com)**

**INSTRUCTION MANUAL  
GUIDE D'UTILISATION  
MANUAL DE INSTRUCCIONES**

INSTRUCTIVO DE OPERACIÓN, CENTROS DE SERVICIO Y  
PÓLIZA DE GARANTÍA. **ADVERTENCIA:** LÉASE ESTE INSTRUCTI-  
VO ANTES DE USAR EL PRODUCTO.

**DEWALT®**

**DW818/DW821/DW824/DW827**

**Heavy Duty Small Angle Grinders**

**Petites meuleuses angulaires de service intensif**

**Esmeriladoras angulares pequeñas para trabajo pesado**

## SAVE THESE INSTRUCTIONS

**⚠ WARNING!** Read and understand all instructions. Failure to follow all instructions listed below may result in electric shock, fire, and/or serious personal injury.

### GENERAL SAFETY INSTRUCTIONS

#### WORK AREA

- **Keep your work area clean and well lit.** Cluttered benches and dark areas invite accidents.
- **Do not operate power tools in explosive atmospheres, such as in the presence of flammable liquids, gases, or dust.** Power tools create sparks which may ignite the dust or fumes.
- **Keep bystanders, children, and visitors away while operating a power tool.** Distractions can cause you to lose control.

#### ELECTRICAL SAFETY

- **Grounded tools must be plugged into an outlet properly installed and grounded in accordance with all codes and ordinances. Never remove the grounding prong or modify the plug in any way. Do not use any adaptor plugs.** Check with a qualified electrician if you are in doubt as to whether the outlet is properly grounded. If the tools should electrically malfunction or break down, grounding provides a low resistance path to carry electricity away from the user. **Applicable only to Class I (grounded) tools.**
- **Double insulated tools are equipped with a polarized plug (one blade is wider than the other.) This plug will fit in a polarized outlet only one way. If the plug does not fit fully in the out-**

**let, reverse the plug. If it still does not fit, contact a qualified electrician to install a polarized outlet. Do not change the plug in any way.** Double insulation  eliminates the need for the three wire grounded power cord and grounded power supply system. **Applicable only to Class II (double insulated) tools.**

- **Avoid body contact with grounded surfaces such as pipes, radiators, ranges and refrigerators.** There is an increased risk of electric shock if your body is grounded.
- **Don't expose power tools to rain or wet conditions.** Water entering a power tool will increase the risk of electric shock.
- **Do not abuse the cord.** Never use the cord to carry the tools or pull the plug from an outlet. Keep cord away from heat, oil, sharp edges or moving parts. Replace damaged cords immediately. Damaged cords increase the risk of electric shock.
- **When operating a power tool outside, use an outdoor extension cord marked "W-A" or "W."** These cords are rated for outdoor use and reduce the risk of electric shock.

#### Minimum Gage for Cord Sets

Volts	Total Length of Cord in Feet				
	0-25	26-50	51-100	101-150	151-200
120V	0-25	26-50	51-100	101-150	151-200
240V	0-50	51-100	101-200	201-300	
Ampere Rating		AWG			
More Than	Not more Than				
6	- 10	18	16	14	12
10	- 12	16	16	14	12

#### PERSONAL SAFETY

- **Stay alert, watch what you are doing and use common sense when operating a power tool.** Do not use tool while tired or under the influence of drugs, alcohol, or medication. A moment of inattention while operating power tools may result in serious personal injury.

- **Dress properly. Do not wear loose clothing or jewelry. Contain long hair.** Keep your hair, clothing, and gloves away from moving parts. Loose clothing, jewelry, or long hair can be caught in moving parts. Air vents often cover moving parts and should also be avoided.
- **Avoid accidental starting.** Be sure switch is off before plugging in. Carrying tools with your finger on the switch or plugging in tools that have the switch on invites accidents.
- **Remove adjusting keys or wrenches before turning the tool on.** A wrench or a key that is left attached to a rotating part of the tool may result in personal injury.
- **Do not overreach.** Keep proper footing and balance at all times. Proper footing and balance enables better control of the tool in unexpected situations.
- **Use safety equipment. Always wear eye protection.** Dust mask, non-skid safety shoes, hard hat, or hearing protection must be used for appropriate conditions.

#### TOOL USE AND CARE

- **Use clamps or other practical way to secure and support the workpiece to a stable platform.** Holding the work by hand or against your body is unstable and may lead to loss of control.
- **Do not force tool.** Use the correct tool for your application. The correct tool will do the job better and safer at the rate for which it is designed.
- **Do not use tool if switch does not turn it on or off.** Any tool that cannot be controlled with the switch is dangerous and must be repaired.
- **Disconnect the plug from the power source before making any adjustments, changing accessories, or storing the tool.** Such preventative safety measures reduce the risk of starting the tool accidentally.
- **Store idle tools out of reach of children and other untrained persons.** Tools are dangerous in the hands of untrained users.

- **Maintain tools with care. Keep cutting tools sharp and clean.** Properly maintained tools, with sharp cutting edges are less likely to bind and are easier to control.
- **Check for misalignment or binding of moving parts, breakage of parts, and any other condition that may affect the tool's operation.** If damaged, have the tool serviced before using. Many accidents are caused by poorly maintained tools.
- **Use only accessories that are recommended by the manufacturer for your model.** Accessories that may be suitable for one tool, may become hazardous when used on another tool.

#### SERVICE

- **Tool service must be performed only by qualified repair personnel.** Service or maintenance performed by unqualified personnel could result in a risk of injury.
- **When servicing a tool, use only identical replacement parts. Follow instructions in the Maintenance section of this manual.** Use of unauthorized parts or failure to follow maintenance instructions may create a risk of electric shock or injury.

#### ADDITIONAL SPECIFIC SAFETY INSTRUCTIONS FOR GRINDERS

- **Always use proper guard with grinding wheel.** A guard protects operator from broken wheel fragments and wheel contact. Do not use Type 1 abrasive or diamond wheels without proper guarding.
- **Accessories must be rated for at least the speed recommended on the tool warning label.** Wheels and other accessories running over rated speed can fly apart and cause injury. Accessory ratings are above rated no-load tool speeds because actual tool speeds may vary.
- **Do not use type 11 (flaring cup) wheels on this tool.** Using inappropriate accessories can result in injury.
- **Hold the tool by insulated gripping surfaces when performing an operation where the cutting tool may contact hidden wiring**

**English**

*or its own cord. Contact with a "live" wire will make exposed metal parts of the tool "live" and shock the operator.*

- **Before using, inspect recommended accessory for cracks or flaws. If such a crack or flaw is evident, discard the accessory. The accessory should also be inspected whenever you think the tool may have been dropped.** Flaws may cause wheel breakage.
- **In operation, avoid bouncing the wheel or giving it rough treatment.** If this occurs, stop the tool and inspect the wheel for cracks or flaws.
- **When starting the tool with a new or replacement wheel, or a new or replacement wire brush installed, hold the tool in a well protected area and let it run for one minute.** If the wheel has an undetected crack or flaw, it should burst in less than one minute. If the wire brush has loose wires, they will be detected. Never start the tool with a person in line with the wheel. This includes the operator.
- **Direct sparks away from operator, bystanders or flammable materials.** Sparks may be produced while using a sander or grinder. Sparks may cause burns or start fires.
- **Always use side handle. Tighten the handle securely.** The side handle should always be used to maintain control of the tool at all times.

**⚠ CAUTION:** Use extra care when grinding into a corner as a sudden, sharp movement of the grinder may be experienced when the wheel or other accessory contacts a secondary surface.

- **Clean out your tool periodically.** Dust and grit containing metal particles often accumulate on interior surfaces and could create an electric shock hazard.

**⚠ WARNING:** Some dust created by power sanding, sawing, grinding, drilling, and other construction activities contains chemicals known to cause cancer, birth defects or other reproductive harm. Some examples

of these chemicals are:

- lead from lead-based paints.
- crystalline silica from bricks and cement and other masonry products.
- arsenic and chromium from chemically-treated lumber(CCA).

Your risk from these exposures varies, depending on how often you do this type of work. To reduce your exposure to these chemicals: work in a well ventilated area, and work with approved safety equipment, such as those dust masks that are specially designed to filter out microscopic particles.

- **Avoid prolonged contact with dust from power sanding, sawing, grinding, drilling, and other construction activities. Wear protective clothing and wash exposed areas with soap and water.** Allowing dust to get into your mouth, eyes, or lay on the skin may promote absorption of harmful chemicals.

**⚠ CAUTION: Wear appropriate hearing protection during use.** Under some conditions and duration of use, noise from this product may contribute to hearing loss.

- The label on your tool may include the following symbols.

- V .....volts
- A .....amperes
- Hz .....hertz
- W .....watts
- min.....minutes
- ~ .....alternating current
- ==== .....direct current
- n<sub>0</sub>.....no load speed
- ▣ .....Class II Construction
- .../min.....revolutions or reciprocation per minute
- ⊕ .....earthing terminal
- ⚠ .....safety alert symbol

## INTRODUCTION

### COMPONENTS (FIG. 1-5)

- A. ON/OFF Switch
- B. Guard (Type 27, open beneath wheel or accessory)
- C. Spindle Lock Button
- D. Side Handle (Not Shown)
- E. Type 1 Guard, closed beneath wheel or accessory (available at extra cost from your local dealer or authorized service center.)
- F. Matching Flanges
- G. Depressed Center Flanges (for DW827 only)

### ASSEMBLY

**CAUTION:** Turn off and unplug the tool before making any adjustments or removing or installing attachments or accessories. Before reconnecting the tool, depress and release the rear part of the switch to ensure that the tool is off.

### Fitting and Removing the Guard (FIG. 6-7)

**CAUTION:** Unplug the tool before mounting or removing the guard. Guards must be used with all grinding wheels and sanding flap discs, wire brushes and wire wheels. The tool may be used without the guard only when sanding with conventional sanding discs.

#### FITTING GUARD

**NOTE:** Follow the directions below to attach either the type 27 or type 1 guard to your grinder. Refer to figures 6 and 7 for the type 27 guard and to figures 8 and 9 for the type 1 guard.

1. Open the guard latch (FIG. 6E or 8E) and

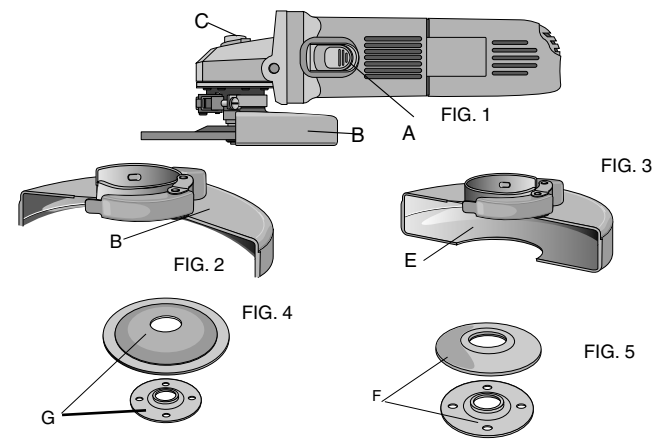
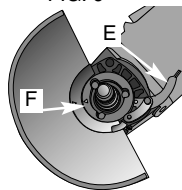

align the arrow on the guard with the arrow on the gear case (FIG. 6F or 8F).

2. Push the guard down until the guard lugs engage and rotate freely in the groove on the gear case.
3. With the guard latch (FIG. 7B or 9B) open, rotate the guard into the working position providing maximum protection to the user.

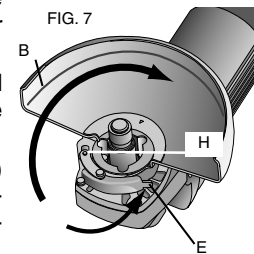

4. Close the guard latch to secure guard on gear case (FIG. 7E or 9E).

**NOTE:** The guard is pre-adjusted to the diameter of the spindle hub at the factory. If the guard needs further adjustment after a peri-

FIG. 8

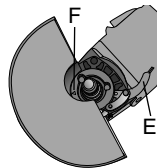
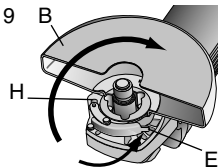

FIG. 9



od of use, perform the following adjustment. With the guard latch in the closed position (FIG. 7E or 9E) tighten or loosen the adjustment screw (Fig. 7H or 9H).

**CAUTION:** Do not tighten adjustment screw with guard latch in open position. Undetectable damage to the guard or the mounting hub may result.

**CAUTION:** Do not operate the grinder with a loose guard or the guard latch in open position.

#### REMOVING GUARD

Follow the procedure above in reverse order.

#### Side-handle (FIG. 10)

The side handle can be fitted to either side of the gear case in the threaded holes, as shown. Before using the tool, check that the handle is tightened securely.

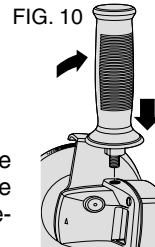

#### Mounting Grinding Wheels and Sanding Flap Discs Using Depressed Center Flange (FIG. 11, 12-15)

Grinding wheels are available as optional accessories. Before fitting a grinding wheel, disconnect the tool from the power source.

1. Place the backing flange on the grinder spindle (FIG. 11).
2. Place the wheel against the flange, centering the grinding wheel on the backing flange pilot.

3. Screw the threaded flange onto the spindle (FIG. 13).
4. Rotate the spindle by hand while pressing the spindle lock button until the spindle locks, preventing the spindle from rotating. (FIG. 14).
5. Firmly tighten the threaded flange with the supplied spanner wrench (FIG. 15).

#### Mounting Grinding Wheels and Sanding Flap Discs Using Matching Flanges (FIG. 12-15)

Grinding wheels are available as optional accessories. Before fitting a grinding wheel, disconnect the tool from the power source.

1. Place the backing flange on the grinder spindle (FIG. 11 or 12).
2. Place the wheel against the backing flange, centering the grinding wheel on the backing flange pilot.
3. Screw the threaded flange onto the spindle (FIG. 13).
4. Rotate the spindle by hand while pressing the spindle lock button until the spindle locks, preventing the spindle from rotating. (FIG. 14).
5. Firmly tighten the threaded flange with the supplied hex wrench (FIG. 15).

#### Mounting and Using Cutting and Edge Grinding Wheels (FIG. 11-15)

Cutting wheels, designed specifically for cutting, and edge grinding wheels, designed specifically for edge grinding, are available at extra cost from your local dealer or authorized service center. Edge grinding and cutting wheels are not designed for applications that will subject wheels to side pressure. For safety, it is important to use the correct flanges and guards with these wheels. Flat, type 1, cutting wheels must be mounted with flat, relieved, matching flanges.



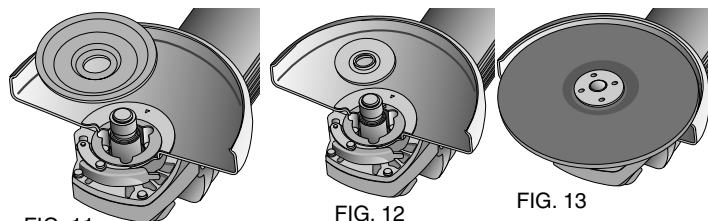

FIG. 11

FIG. 12

FIG. 13

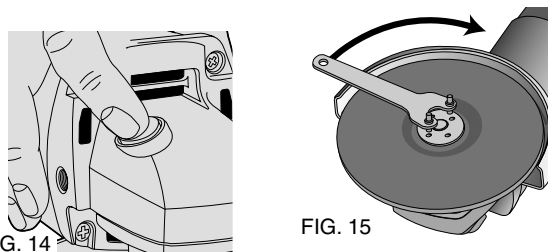

FIG. 14

FIG. 15

Depressed center, type 27, edge-grinding wheels may be mounted with either matching flanges or with depressed center flanges if they are under 5" in diameter. 6" depressed center edge-grinding wheels (for DW827 only) must be mounted with depressed center flanges only. Refer to the chart below to select the appropriate flange and guard for your wheel.

**⚠ CAUTION:** *Wheels used for cutting and edge grinding may break if they bend or twist while the tool is being used to do cut-off work or deep grinding. To reduce the risk of serious injury, limit the use of these wheels with a standard type 27 guard to shallow cutting and notching (less than 1/2" in depth). The open side of the guard must be positioned away from the operator. For deeper cutting with a type 1 wheel, use a closed, type 1 guard (FIG. 2). Type 1 guards are avail-*

Application	Shape	Wheel Type	Flange	Guard Type
shallow cutting	depressed center, 5" or smaller	type 27	matching flanges or depressed center flanges	type 27
shallow cutting	depressed center, 6"	type 27	depressed center flanges	type 27
all cutting	flat, 6" or smaller	type 1	matching flanges	type 1 only
grinding	depressed center, 5" or smaller	type 27	matching flanges or depressed center flanges	type 27
grinding	depressed center, 6"	type 27	depressed center flanges	type 27

*able at extra cost from your local dealer or authorized service center.*

1. Place the backing flange on the machine spindle (FIG. 11 or FIG. 12).
2. Place the wheel against the flange, centering the grinding wheel on the backing flange pilot.
3. Screw the threaded flange onto the spindle, piloting the wheel on the backing flange hub (FIG. 13).
4. Rotate the spindle by hand while pressing the spindle lock button until the spindle locks, preventing the spindle from rotating (Fig. 14).

5. While depressing spindle lock button, firmly tighten the threaded flange with supplied hex wrench (Fig. 15).

### Mounting Backing Pads and Sanding Flap Discs

Sanding backing pads are available as optional accessories. Before fitting the pad, unplug the tool from the power supply and follow instructions provided with the accessory backing pad.

### Mounting Hubbed Wheels

Hubbed wheels screw directly on the grinder spindle without the use of flanges.

### Fitting Wire Cup Brushes and Wheels

Wire cup brushes or wire wheels screw directly on the grinder spindle without the use of flanges. A type 27 guard is required when using wire brushes and wheels.

**CAUTION:** Accessories must be rated for at least the speed recommended on the tool warning label. Wheels and other accessories running over the rated speed can fly apart and cause injury.

**CAUTION:** Wire brushes can become sharp. Wear work gloves when handling wire cup brushes.

## OPERATION

### Starting and Stopping the Tool (FIG. 16)

1. Before connecting the tool to a power supply, be sure the switch is in the off position by pressing the rear part of the switch and releasing. If the switch is locked on when the power is connected, the tool will start unexpectedly.

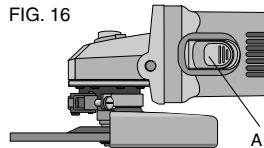

2. To start the tool, slide the ON/OFF switch (A) toward the front of the tool.
2. To stop the tool, release the ON/OFF switch.
3. For continuous operation, slide the switch toward the front of the tool and press the forward part of the switch inward.
4. To stop the tool while operating in continuous mode, press the rear part of the switch and release.

**NOTE:** To reduce unexpected tool movement, do not switch the tool on or off while under load conditions. Allow the grinder to run up to full speed before touching the work surface. Lift the tool from the surface before turning the tool off. Allow the tool to stop rotating before putting it down.

### Grinding (FIG. 17)

Using a depressed center Type 27 wheel, hold the tool at an angle of approximately 20° - 30° to the work for grinding. Most Type 27 wheels are not designed for cutting operations.

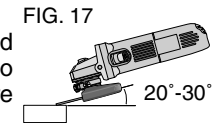

### Wire Brushing (FIG. 18 & 19)

Use wire brushes to clean welds, metal corners, and angles, and to remove paint.

**CAUTION:** Use a Type 27 guard with wire brushes and wheels. Operators and others in the area should wear appropriate eye, face and body protection. Strands of wire may break and fly off when wire wheels and brushes are in use.

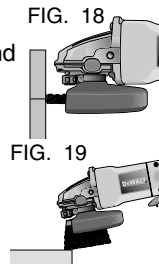

### Sanding With Abrasive Discs (FIG. 20)

When using an abrasive disc and rubber backing pad, hold the tool so that an angle of 5° to 15° exists between the disc and the work,

as shown. Using an angle of 5° to 15° will allow you to produce a smooth surface. If only the outer edge of the sanding disc is pressed flat against the work, the sanding action will be irregular and bumpy and the tool will be difficult to control.

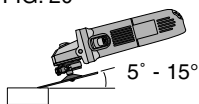

### **Precautions To Take When Sanding Paint**

1. Sanding of lead based paint is NOT RECOMMENDED due to the difficulty of controlling the contaminated dust. The greatest danger of lead poisoning is to children and pregnant women.
2. Since it is difficult to identify whether or not a paint contains lead without a chemical analysis, we recommend the following precautions when sanding any paint:

#### **PERSONAL SAFETY**

- a. No children or pregnant women should enter the work area where the paint sanding is being done until all clean up is completed.
- b. A dust mask or respirator should be worn by all persons entering the work area. The filter should be replaced daily or whenever the wearer has difficulty breathing.

**NOTE:** Only those dust masks suitable for working with lead paint dust and fumes should be used. Ordinary painting masks do not offer this protection. See your local hardware dealer for the proper N.I.O.S.H. approved mask.

- c. NO EATING, DRINKING or SMOKING should be done in the work area to prevent ingesting contaminated paint particles. Workers should wash and clean up BEFORE eating, drinking or smoking. Articles of food, drink, or smoking

should not be left in the work area where dust would settle on them.

#### **ENVIRONMENTAL SAFETY**

- a. Paint should be removed in such a manner as to minimize the amount of dust generated.
- b. Areas where paint removal is occurring should be sealed with plastic sheeting of 4 mils thickness.
- c. Sanding should be done in a manner to reduce tracking of paint dust outside the work area.

#### **CLEANING AND DISPOSAL**

- a. All surfaces in the work area should be vacuumed and thoroughly cleaned daily for the duration of the sanding project. Vacuum filter bags should be changed frequently.
- b. Plastic drop cloths should be gathered up and disposed of along with any dust chips or other removal debris. They should be placed in sealed refuse receptacles and disposed of through regular trash pick-up procedures.
- c. During clean up, children and pregnant women should be kept away from the immediate work area.
- d. All toys, washable furniture and utensils used by children should be washed thoroughly before being used again.

### **Edge Grinding and Cutting (FIG. 21)**

**⚠WARNING:** Do not use edge grind-FIG.21  
ing/cutting wheels for surface grinding applica-  
tions because these wheels are not designed  
for side pressures encountered with surface  
grinding. Wheel breakage and injury may  
result.

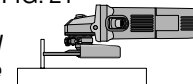

Edge grinding and cutting can be performed with type 27 wheels designed and specified for this purpose. Protect yourself during

edge grinding and cutting by directing the open side of the guard toward a surface. Edge grinding and cutting wheels should contact the work surface only at the edge of the wheel, not on the top or bottom of the wheel. Side pressure on the wheel could lead to breakage of the wheel.

Type 1 wheels can be used for edge cutting. See the instruction manual included with the accessory type 1 guard for specific instructions.

## **MAINTENANCE**

### **Cleaning**

Blowing dust and grit out of the motor housing using compressed air is a necessary regular maintenance procedure. Dust and grit containing metal particles often accumulate on interior surfaces and could create an electrical shock hazard if not frequently cleaned out. ALWAYS WEAR SAFETY GLASSES.

**⚠ CAUTION:** *Never use solvents or other harsh chemicals for cleaning the non-metallic parts of the tool. These chemicals may weaken the plastic materials used in these parts. Use a cloth dampened only with water and mild soap.*

### **Lubrication**

DEWALT tools are properly lubricated at the factory and are ready for use. Tools should be relubricated regularly every sixty days to six months, depending on usage. (Tools used constantly on production or heavy-duty jobs and tools exposed to heat may require more frequent lubrication.) This lubrication should only be attempted by trained power tool repair-persons, such as those at DEWALT service centers or by other qualified service personnel.

### **Motor Brushes**

When brushes become worn, the tool will automatically stop and prevent damage to the motor. Brush replacement should be performed by a DEWALT authorized service center or other qualified service personnel.

### **Accessories**

Recommended accessories for use with your tool are available at extra cost from your local dealer or authorized service center. If you need assistance in locating any accessory for your tool, contact: DEWALT Industrial Tool Co., 701 East Joppa Road, Baltimore, MD 21286

**⚠ CAUTION:** *The use of any other accessory not recommended for use with this tool could be hazardous.*

### **Repairs**

To assure product SAFETY and RELIABILITY, repairs, maintenance and adjustment (including brush inspection and replacement) should be performed by authorized service centers or other qualified service personnel, always using identical replacement parts.

### **Full Warranty**

DEWALT heavy duty industrial tools are warranted for one year from date of purchase. We will repair, without charge, any defects due to faulty materials or workmanship. For warranty repair information, call 1-800-4-DEWALT. This warranty does not apply to accessories or damage caused where repairs have been made or attempted by others. This warranty gives you specific legal rights and you may have other rights which vary in certain states or provinces.

In addition to the warranty, DEWALT tools are covered by our:

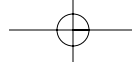

**30 DAY NO RISK SATISFACTION GUARANTEE**

If you are not completely satisfied with the performance of your DEWALT heavy duty industrial tool, simply return it to the participating seller within 30 days for a full refund. Please return the complete unit, transportation prepaid. Proof of purchase may be required.

**FREE WARNING LABEL REPLACEMENT:** If your warning labels become illegible or are missing, call 1-800-4-DEWALT for a free replacement.

**English**

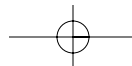
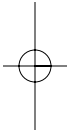
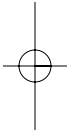

## CONSERVER CES DIRECTIVES

**⚠ AVERTISSEMENT!** Lire et comprendre toutes les directives, car le non-respect des directives suivantes pourrait entraîner un risque de choc électrique, d'incendie ou de blessures graves.

### MESURES DE SÉCURITÉ - GÉNÉRALITÉS

#### ZONE DE TRAVAIL

- **Garder la zone de travail propre et bien éclairée;** les établis encombrés et les endroits sombres sont propices aux accidents.
- **Ne pas utiliser les outils électriques dans une atmosphère explosive, comme à proximité de liquides, de gaz ou de poussières inflammables;** le moteur peut créer des étincelles et enflammer les vapeurs ou les poussières environnantes.
- **Tenir les enfants, les visiteurs ou toute autre personne à l'écart lorsqu'on utilise un outil électrique;** les distractions peuvent faire perdre la maîtrise de ce dernier.

#### MESURES DE SÉCURITÉ - ÉLECTRICITÉ

- **Les outils mis à la terre doivent être branchés dans une prise bien installée et mise à la terre conformément à tous les codes et règlements en vigueur. Ne jamais retirer la broche de terre ni modifier la fiche. Ne pas utiliser d'adaptateur.** Vérifier auprès d'un électricien qualifié en cas de doute quant à la mise à la terre de la prise. En cas de défaillance électrique ou de bris de l'outil, la mise à la terre procure un chemin de faible résistance au courant qui autrement traverserait l'utilisateur. **Cette protection ne s'ap-**

**plique qu'aux outils de classe I (mis à la terre).**

- **Les outils à double isolation sont munis d'une fiche polarisée (c'est-à-dire que l'une des lames est plus large que l'autre), laquelle ne peut être raccordée qu'à une prise polarisée et ce, dans un seul sens; on doit l'inverser si on est incapable de l'enfoncer complètement. Si la fiche ne s'adapte toujours pas, on doit demander à un électricien qualifié d'installer la prise appropriée. On ne doit jamais modifier la fiche.** La double isolation élimine le besoin d'installer un cordon d'alimentation trifilaire et un système d'alimentation électrique pourvus d'une mise à la terre; **seuls les outils de classe II (à double isolation) sont munis d'une telle protection.**
- **Éviter tout contact entre le corps et les éléments mis à la terre, comme les tuyaux, les radiateurs, les cuisinières et les réfrigérateurs,** afin de réduire les risques de choc électrique.
- **Ne pas utiliser l'outil électrique dans des endroits mouillés,** ni l'exposer à la pluie; l'infiltration d'eau à l'intérieur de l'outil augmente les risques de choc électrique.
- **Ne pas utiliser le cordon de manière abusive;** on ne doit pas transporter l'outil en le tenant par le cordon, ou utiliser ce dernier pour le débrancher. On doit tenir le cordon à l'écart des sources de chaleur, de l'huile, des bords tranchants ou des pièces mobiles. Remplacer immédiatement les cordons endommagés, car ces derniers augmentent les risques de choc électrique.
- **Lorsqu'on utilise un outil électrique à l'extérieur, on ne doit utiliser que des rallonges conçues pour cet usage, comme celles de type W-A ou W,** afin de réduire les risques de choc électrique.

#### SÉCURITÉ PERSONNELLE

- **Rester vigilant en tout temps et faire preuve de jugement lorsqu'on utilise un outil électrique;** ne pas utiliser l'outil lorsqu'on est fatigué ou sous l'influence de drogues, d'alcool ou de

Tension	Calibre minimal des cordons de rallonge			
	Longueur totale du cordon en mètres			
120V	De 0 à 7	De 7 à 15	De 15 à 30	De 30 à 45
240V	De 0 à 7	De 7 à 15	De 15 à 39	De 30 à 45
Intensité (A)				
Au	Au	Calibre moyen de fil		
moins	plus			
0 - 6	18	16	16	14
6 - 10	18	16	14	12
10 - 12	16	16	14	12
12 - 16	14	12	Non recommandé	

médicaments, car un moment d'inattention pourrait entraîner des blessures graves.

- **Porter des vêtements appropriés; ne pas porter de vêtements amples ni de bijoux. Couvrir ou attacher les cheveux longs.** Garder les cheveux, les vêtements, les bijoux et les gants éloignés des pièces mobiles, car ceux-ci peuvent s'y coincer. Se tenir éloigné des événements puisque ces derniers pourraient camoufler des pièces mobiles.
- **Éviter les démarrages accidentels;** s'assurer que l'interrupteur est en position d'arrêt avant de brancher l'outil. Ne pas transporter l'outil en laissant le doigt sur l'interrupteur ni le brancher lorsque l'interrupteur est en position de marche, car cela pourrait causer un accident.
- **Retirer les clés de réglage avant de démarrer l'outil;** une clé laissée sur une pièce rotative pourrait entraîner des blessures.
- **Ne pas trop étendre les bras;** les pieds doivent rester ancrés fermement sur le sol afin de maintenir son équilibre en tout temps et de mieux maîtriser l'outil dans des situations imprévues.
- **Utiliser le matériel de sécurité approprié; toujours porter des lunettes de protection.** Porter un masque anti-poussière, des chaussures antidérapantes, un casque de sécurité ou des protecteurs auditifs lorsque la situation le requiert.

## UTILISATION ET ENTRETIEN DE L'OUTIL

- **Fixer et soutenir le matériau sur une plate-forme stable au moyen d'une bride de serrage ou de tout autre dispositif semblable;** le matériau est instable lorsqu'on le retient manuellement ou qu'on l'appuie contre le corps, ce qui pourrait faire perdre la maîtrise de l'outil.
- **Ne pas forcer l'outil ni l'utiliser pour des travaux autres que ceux pour lesquels il a été conçu.** Pour obtenir de meilleurs résultats et prévenir les risques de blessure, laisser l'outil couper à la vitesse pour laquelle il a été conçu.
- **Ne pas utiliser l'outil lorsque l'interrupteur marche-arrêt ne fonctionne pas;** tout outil qui ne peut être commandé au moyen de l'interrupteur est dangereux et doit être réparé.
- **Débrancher l'outil avant d'effectuer un réglage, de changer les accessoires ou de ranger l'outil;** ces mesures de sécurité préventives réduisent les risques de démarrage accidentel.
- **Lorsqu'on n'utilise pas l'outil, le ranger hors de la portée des enfants ou des personnes non qualifiées;** les outils sont dangereux entre les mains de personnes inexpérimentées.
- **Bien entretenir l'outil; s'assurer qu'il est toujours bien propre et aiguisé.** Les outils bien entretenus et dont les bords sont bien tranchants sont moins susceptibles de rester coincés et sont plus faciles à maîtriser.
- **Vérifier les pièces mobiles afin de s'assurer qu'elles sont bien alignées et qu'elles ne restent pas coincées; vérifier également les pièces afin de s'assurer qu'il n'y a ni bris ni aucune autre condition susceptible de nuire au bon fonctionnement de l'outil.** Faire réparer l'outil si ce dernier est endommagé avant de s'en servir à nouveau, car les accidents sont souvent causés par des outils mal entretenus.
- **N'utiliser que les accessoires recommandés par le fabricant pour le modèle concerné;** un accessoire destiné à un outil parti-

culier peut devenir dangereux lorsqu'il est utilisé avec un autre.

#### ENTRETIEN

- **L'outil doit être entretenu par le personnel qualifié seulement;** toute maintenance effectuée par une personne non qualifiée pourrait entraîner des risques de blessure.
- **Lors de l'entretien, n'utiliser que des pièces de rechange identiques et suivre les directives de la section «Entretien» du présent guide** afin de prévenir les risques de choc électrique ou de blessure.

#### Règles de Sécurité Additionnelles Concernant les Meules

- **Toujours utiliser le dispositif de protection qui convient à la meule afin d'éviter tout contact avec celle-ci et de protéger l'opérateur des fragments pouvant être projetés par une meule brisée.** Ne pas utiliser un accessoire no 1 (comme une meule abrasive ou au diamant) sans dispositif de protection.
- **La vitesse des accessoires doit correspondre à la vitesse minimale recommandée indiquée sur l'étiquette d'avertissement de l'outil,** car les meules et les accessoires qui sont réglés à une vitesse trop élevée peuvent se briser et occasionner des blessures lorsque des fragments de métal sont projetés. La vitesse des accessoires est réglée au-dessus de la vitesse à vide de l'outil puisque la vitesse réelle de l'outil peut varier.
- **Ne pas utiliser un accessoire de type II (comme une meule boisseau conique) avec cet outil.** L'usage d'un accessoire inapproprié peut présenter un danger.
- **Avant d'utiliser un accessoire recommandé, le vérifier afin de s'assurer qu'il n'y a ni bris ni fissure. Si on y trouve de tels défauts, mettre l'accessoire au rebut.** Inspecter également l'accessoire chaque fois qu'il subit un choc.
- **Lorsqu'on démarre l'outil (après y avoir installé une meule ou une brosse métallique neuve ou de rechange), se tenir dans**

**un endroit bien protégé et le faire fonctionner pendant une minute, car si la meule est fissurée ou brisée, elle devrait éclater en moins d'une minute.** Si des brins se détachent de la brosse métallique, ils seront alors visibles. Ne jamais démarrer un outil lorsque quelqu'un, y compris l'opérateur, se tient directement devant lui.

- **Éviter de faire rebondir la meule durant son fonctionnement ou de l'utiliser sans ménagement.** Si la meule subit de tels traitements, arrêter l'outil et inspecter cette dernière.
- **Placer la ponceuse ou la meuleuse de manière à ce que les étincelles soient projetées du côté opposé à l'opérateur, ou à toute autre personne ou matières inflammables;** les outils peuvent produire des étincelles et causer des brûlures ou un incendie.
- **Toujours utiliser la poignée latérale et s'assurer qu'elle est bien serrée** afin de bien maîtriser l'outil en tout temps.

**⚠ MISE EN GARDE :** faire preuve d'une grande prudence lorsqu'on meule dans un coin, car la meuleuse pourrait rebondir soudainement si la meule entre en contact avec une autre surface.

- **Nettoyer périodiquement l'outil;** la poussière et la saleté contenant des particules métalliques tendent à s'accumuler sur les surfaces internes et peuvent entraîner des risques de choc électrique.

**⚠ AVERTISSEMENT :** certains outils électriques, tels que les sableuses, les scies, les meules, les perceuses ou certains autres outils de construction, peuvent soulever de la poussière contenant des produits chimiques susceptibles d'entraîner le cancer, des malformations congénitales ou pouvant être nocifs pour le système reproductif. Parmi ces produits chimiques, on retrouve :

- le plomb dans les peintures à base de plomb,
- le a silice cristalline dans les briques et le ciment et autres produits de maçonnerie,



- *l'arsenic et le chrome dans le bois de sciage ayant subi un traitement chimique (comme de l'arséniate de cuivre et de chrome).*

*Le risque associé à de telles expositions peut varier selon la fréquence avec laquelle on effectue ces travaux. Pour réduire l'exposition à de tels produits, il faut travailler dans un endroit bien aéré et utiliser l'équipement de sécurité approprié tel un masque anti-poussière spécialement conçu pour filtrer les particules microscopiques.*

- **Éviter tout contact prolongé avec la poussière soulevée par cet outil ou autres outils électriques. Porter des vêtements de protection et nettoyer les parties exposées du corps avec de l'eau savonneuse.** S'assurer de bien se protéger afin d'éviter d'absorber par la bouche, les yeux ou la peau des produits chimiques nocifs.

**⚠ MISE EN GARDE :** porter un dispositif de protection personnel anti-bruit approprié durant l'utilisation. Sous certaines conditions et pendant toute la durée de l'utilisation, le bruit émanant de ce produit pourrait contribuer à la perte d'audition.

- L'étiquette de l'outil peut comporter les symboles suivants.

V .....	volts
A .....	ampères
Hz .....	hertz
W.....	watts
.../min .....	minutes
~ .....	courant alternatif
==== .....	courant continu
$\eta_0$ .....	sous vide
☐ .....	construction de classe II
.../min .....	tours ou courses à la minute
⊕ .....	borne de mise à la terre
⚠ .....	symbole d'avertissement

## INTRODUCTION

### Composants

- A. Interrupteur de marche-arrêt
- B. Dispositif de protection (meule no 27 : ouvert sous la meule ou l'accessoire)
- C. Bouton de verrouillage de la broche
- D. Poignée latérale (non illustrée)
- E. Dispositif de protection no 1 (fermé sous la meule ou l'accessoire). (Vendu séparément chez les dépositaires locaux ou dans les centres de service autorisés).
- F. Brides assorties
- G. Brides à moyeu déporté (modèles DW827 seulement)

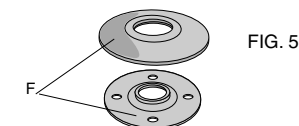
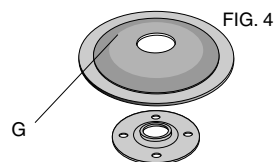
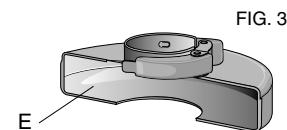
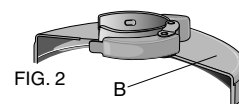
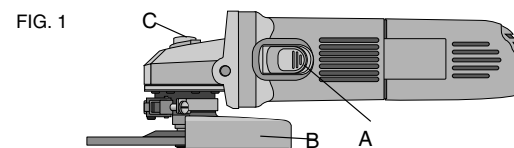

## ASSEMBLAGE

### Fixation et retrait du dispositif de protection (fig. 6 et 7)

**⚠ MISE EN GARDE :** débrancher l'outil avant de fixer ou de retirer le dispositif de protection. Ce dispositif doit toujours être utilisé lorsqu'on se sert d'une meule, d'un disque souple de ponçage, d'une brosse métallique ou d'une brosse métallique circulaire. Par contre, on peut utiliser l'outil sans dispositif de protection lorsqu'on ponce au moyen d'un disque abrasif ordinaire.

#### FIXATION DU DISPOSITIF DE PROTECTION

**REMARQUE :** suivre les directives indiquées ci-dessous pour fixer le dispositif de protection n° 27 ou n° 1 à la meule. Se reporter aux figures 6 et 7 pour le dispositif de protection n° 27 ou aux figures 8 et 9 dans le cas du dispositif n° 1.

1. Ouvrir le mécanisme de verrouillage du dispositif de protection (fig. 6E ou fig. 8E) et en aligner la flèche avec celle du carter d'engrenage (fig. 6F ou fig. 8F).
2. Pousser le dispositif de protection vers le bas jusqu'à ce que les cosses s'engagent et tournent librement dans la rainure du carter d'engrenage.
3. S'assurer que le mécanisme de verrouillage est ouvert, puis régler le dispositif de protection à la posi-

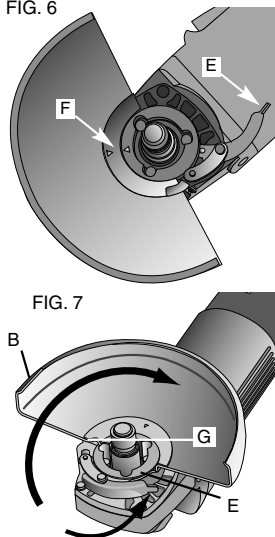

FIG. 8

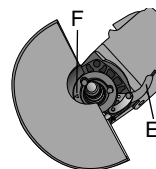
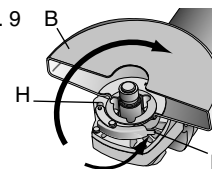

FIG. 9



- tion offrant la meilleure protection à l'opérateur (fig. 7B or fig 9B).
4. Fermer le mécanisme de verrouillage afin de fixer solidement le dispositif de protection au carter d'engrenage (fig. 7E or fig. 9E).

**REMARQUE :** le dispositif de protection est réglé en usine en fonction du diamètre du moyeu de la broche. S'il s'avère nécessaire, après un certain temps, de le régler de nouveau, on doit suivre les étapes suivantes. Mettre le mécanisme de verrouillage en position fermée (fig. 7E ou fig. 9E), puis serrer ou desserrer la vis de réglage (fig. 7H or fig 9H).

**⚠ MISE EN GARDE :** ne pas serrer la vis de réglage lorsque le mécanisme de verrouillage est en position ouverte afin d'éviter de causer des dommages irréversibles au dispositif ou au moyeu d'assemblage.

**⚠ MISE EN GARDE :** ne pas utiliser la meuleuse si le dispositif de protection n'est pas fermement serré ou si le mécanisme de verrouillage est en position ouverte.

#### RETRAIT DU DISPOSITIF DE PROTECTION

Pour retirer le dispositif de protection, reprendre les étapes décrites ci-dessus en ordre inverse.

#### Poignée latérale (fig. 10)

La poignée latérale peut être fixée d'un côté ou de l'autre du carter d'engrenage, au moyen des orifices filetés (voir l'illustration); s'assurer qu'elle est bien fixée avant d'utiliser l'outil.

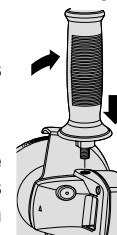

### **Fixation de la meule ou des disques souples de ponçage au moyen d'une bride à moyeu déporté (fig. 11 et 13 à 15)**

Les meules sont vendues séparément. Avant de fixer une meule, débrancher l'outil de la source d'alimentation électrique, puis :

1. placer la bride de soutien sur la broche de la meuleuse (fig. 11);
2. mettre la meule contre la bride, en s'assurant de bien la centrer par rapport à la rainure de la bride de soutien;
3. visser la bride filetée sur la broche (fig. 13);
4. faire tourner la broche manuellement tout en appuyant fermement sur son bouton de verrouillage afin de l'enclencher et de l'immobiliser (fig 14);
5. bien serrer la bride filetée au moyen de la clé à six pans fournie à cette fin (fig. 15).

### **Fixation de la meule ou des disques souples de ponçage au moyen de brides assorties (fig. 12 à 15)**

Les meules sont vendues séparément. Avant de fixer une meule, débrancher l'outil de la source d'alimentation électrique, puis :

1. placer la bride de soutien sur la broche de la meuleuse (fig. 12);
2. mettre la meule contre la bride de soutien, en s'assurant de bien la centrer par rapport à la rainure de la bride de soutien;
3. visser la bride filetée sur la broche (fig. 13);
4. faire tourner la broche manuellement tout en appuyant fermement sur son bouton de verrouillage afin de l'enclencher et de l'immobiliser (fig 14);
5. bien serrer la bride filetée au moyen de la clé à six pans fournie à cette fin (fig. 15).

### **Fixation et utilisation de meules abrasives ou de coupe-bordures (fig. 11 à 13)**

Des meules abrasives conçues spécialement pour la coupe et des coupe-bordures conçus spécialement pour le meulage des bords sont vendus séparément chez les dépositaires locaux ou aux centres de service autorisés. Les meules abrasives et les coupe-bordures ne sont pas conçus pour les travaux qui demandent qu'on soumette la meule à une pression latérale. Afin d'utiliser ces meules en toute sécurité, l'opérateur doit s'assurer d'utiliser les brides et les dispositifs de protection appropriés. Les meules abrasives n° 1 doivent être fixées au moyen de brides planes et réduites assorties. Les coupe-bordures n° 27 à moyeu déporté peuvent être fixés au moyen de brides assorties ou de brides à moyeu déporté s'ils ont un diamètre de moins de 12,7 cm (5 po), tandis que ceux

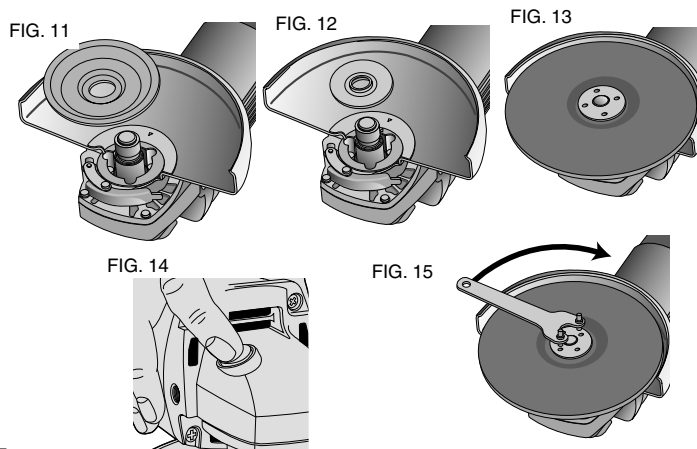

à moyeu déporté de 15,2 cm (6 po) de diamètre (modèle DW827 seulement) doivent être installés uniquement avec des brides à moyeu déporté. Se reporter au tableau indiqué ci-dessous pour sélectionner la bride et le dispositif de protection qui convient à la meule utilisée.

**⚠ MISE EN GARDE :** les meules abrasives et les coupe-bordures peuvent se briser s'ils sont pliés ou tordus lorsqu'on effectue des travaux de tronçonnage ou de meulage profond. Afin de réduire les risques de blessure grave lorsque l'outil est muni d'un dispositif de protection no 27 standard, on ne doit l'utiliser que pour effectuer des coupes ou des entailles de faible profondeur (soit de moins de 1,3 cm ou 1/2 po de profondeur).

Orienter l'ouverture du dispositif de protection dans le sens opposé de l'opérateur. Lorsqu'on effectue une coupe plus profonde au moyen d'une meule no 1, on doit utiliser le dispositif de protection no 1 en position fermée (fig. 2); ces dispositifs sont vendus séparément chez les dépositaires locaux ou dans les centres de service autorisés.

**Avant de fixer l'accessoire, débrancher l'outil de la source d'alimentation électrique, puis :**

1. placer la bride de soutien sur la broche de la machine (fig. 9 et 10);
2. mettre la meule contre la bride, en s'assurant de bien la centrer par rapport à la rainure de la bride de soutien;
3. visser la bride filetée sur la broche, en s'assurant de bien centrer la meule par rapport au moyeu de la bride de soutien (fig. 11);
4. faire tourner la broche manuellement tout en appuyant fermement sur son bouton de verrouillage afin de l'enclencher et de l'immobiliser (fig 12);
5. enfoncer le bouton de verrouillage de la broche et bien serrer la

bride filetée au moyen de la clé à six pans fournie à cette fin (fig. 13).

**Fixation d'un tampon de soutien et d'un disque souple de ponçage**

Les tampons de soutien sont vendus séparément. Pour fixer un tampon de soutien, débrancher l'outil de la source d'alimentation électrique et suivre les directives fournies avec l'accessoire.

Travaux	Forme	Type de meule	Dispositif de protection	Guard Type
Coupe de faible profondeur	à moyeu déporté, 12,7 cm (5 po) ou moins	no 27	assorties ou à moyeu déporté	no 27
Coupe de faible profondeur	à moyeu déporté, 15,2 cm (6 po) ou moins	no 27	à moyeu déporté	no 27
Toutes les coupes	plate, 15,2 cm (6 po) ou moins	no 1	assorties	no 1 seulement
Meulage	à moyeu déporté, 12,7 cm (5 po) ou moins	no 27	assorties ou à moyeu déporté	no 27
Meulage	à moyeu déporté, 15,2 cm (6 po)	no 27	à moyeu déporté	no 27

### Fixation d'une meule à moyeu

On peut visser une meule à moyeu directement sur la broche de la meuleuse, sans avoir à utiliser de brides.

### Fixation d'une brosse métallique en forme de coupelle

On peut visser une brosse en forme de coupelle ou une brosse métallique circulaire directement sur la broche de la machine sans avoir à utiliser de brides. On doit utiliser le dispositif de protection n° 27 lorsqu'on se sert d'une brosse métallique ou d'une meule.

**⚠ MISE EN GARDE :** n'utiliser que des brosses dont la vitesse de rotation nominale est égale ou supérieure à celle indiquée sur la plaque signalétique de l'outil. Les meules et les accessoires qui sont réglés à une vitesse trop élevée peuvent se briser et occasionner des blessures lorsque des fragments de métal sont projetés.

**⚠ MISE EN GARDE :** on doit porter des gants de travail lorsqu'on manipule les brosses métalliques en forme de coupelle.

## FONCTIONNEMENT

### Mise en marche et arrêt de l'outil (fig. 16)

1. Pour mettre l'outil en marche, glisser l'interrupteur de marche-arrêt (A) vers l'avant.
2. Relâcher l'interrupteur pour arrêter l'outil.
3. Pour un fonctionnement continu, glisser l'interrupteur vers l'avant et enfoncer la partie avant de l'interrupteur.
4. Pour arrêter l'outil en mode de fonction-

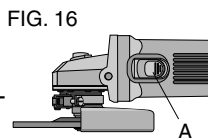

FIG. 16

nement continu, enfoncer la partie arrière de l'interrupteur, puis la relâcher.

**REMARQUE :** pour empêcher l'outil de bouger de façon inattendue, ne pas le mettre en position de marche ou d'arrêt lorsqu'il est sous des conditions de charge; le laisser atteindre sa vitesse maximale avant de le mettre en contact avec la surface à meuler, et le soulever complètement avant de l'arrêter. FIG. 17  
Laisser l'outil s'arrêter complètement avant de le déposer.

### Meulage (fig. 17)

Effectuer le meulage au moyen d'une meule n° 27 à moyeu déporté placée à un angle d'environ 20 à 30° par rapport au matériau; la plupart des meules n° 27 ne sont pas conçues pour la coupe.

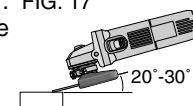

### Brosse métallique (fig. 18, 19)

On peut utiliser la brosse pour nettoyer les soudures, les angles et les coins en métal ou encore, pour décaper la peinture.

**⚠ MISE EN GARDE :** des brins peuvent se détacher de brosse métallique et être projetés durant l'usage. Par conséquent, toute personne se trouvant à proximité de l'outil, y compris l'opérateur, doit porter l'équipement nécessaire pour se protéger les yeux, le visage et le corps.

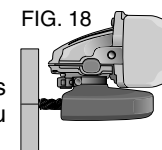

FIG. 18

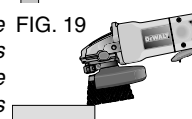

FIG. 19

### Ponçage au moyen de disques abrasifs (fig. 20)

Lorsqu'on utilise un disque abrasif muni d'un tampon de soutien en caoutchouc, on doit tenir l'outil de manière à maintenir un angle de 5 à

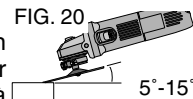

FIG. 20

15 °par rapport au matériau (voir l'illustration), ce qui permettra d'obtenir une surface plus lisse. Si on appuie seulement sur le bord extérieur du disque contre la pièce, le ponçage sera irrégulier et inégal, et l'outil sera difficile à maîtriser.

### **Mesures de précaution concernant le ponçage de peinture**

1. Le ponçage de peintures à base de plomb n'est PAS RECOMMANDÉ puisqu'il est trop difficile de maîtriser la poussière contaminée. Les enfants et les femmes enceintes courent le plus grand risque d'intoxication par le plomb.
2. Puisqu'il est difficile de savoir, sans effectuer une analyse chimique, si une peinture contient du plomb, on recommande de suivre les mesures de précaution décrites ci-après.

#### **SÉCURITÉ PERSONNELLE**

- a. S'assurer que les enfants et les femme enceintes n'entrent pas dans la zone de travail avant qu'elle n'ait été nettoyée à fond.
- b. Toute personne qui entre dans la zone de travail doit porter un masque anti-poussière ou un appareil respiratoire; le filtre doit être remplacé chaque jour ou lorsque la respiration devient difficile.

**REMARQUE** : seuls les masques qui protègent contre les poussières et les émanations de plomb doivent être utilisés, car les masques ordinaires n'offrent pas la protection voulue. Consulter le quincaillier local pour obtenir un masque approuvé par le NIOSH.

- c. Il est interdit de MANGER, de BOIRE ou de FUMER dans la zone de travail afin d'éviter d'ingérer des particules de peinture contaminées. Les travailleurs doivent se laver AVANT de manger, de boire ou de fumer et nettoyer à fond la zone de travail afin de n'y laisser aucun article sur lequel

la poussière pourrait se déposer.

#### **SÉCURITÉ ENVIRONNEMENTALE**

- a. On doit enlever la peinture de manière à réduire au minimum la quantité de poussière générée.
- b. On doit sceller les zones où on enlève la peinture au moyen de grandes feuilles de plastique d'une épaisseur de 4 mils.
- c. On doit effectuer le ponçage de manière à éviter autant que possible de traîner de la poussière à l'extérieur de la zone de travail.

#### **NETTOYAGE ET ÉLIMINATION**

- a. Chaque jour, on doit passer l'aspirateur sur toutes les surfaces situées à l'intérieur de la zone de travail et les nettoyer à fond et ce, pendant toute la durée du projet de ponçage; les sacs filtrants doivent être remplacés fréquemment.
- b. On doit ramasser les grandes feuilles de plastique, les particules de poussière ou tout autre type de débris et les mettre au rebut en les déposant dans des récipients scellés; les éliminer suivant les procédures habituelles.
- c. Tenir les enfants et les femmes enceintes à l'écart de la zone de travail lorsqu'on effectue le nettoyage.
- d. Laver à fond les jouets, les meubles et les ustensiles contaminés avant de permettre aux enfants de les utiliser à nouveau.

#### **Coupe et meulage de bords (fig. 21)**

**⚠ AVERTISSEMENT** : on doit éviter d'utiliser un coupe-bordure pour effectuer le meulage de finition puisque ces meules ne sont pas conçues pour subir la pression latérale inhérente à ce type de travaux, ce qui risque de briser la meule et de blesser l'utilisateur.

On ne peut couper et meuler des bords qu'au moyen de meules n° 27 spécialement conçues pour ce type de travaux particuliers. On doit se protéger en orientant l'ouverture du dispositif de protection vers une surface quelconque. Seul le bord de la meule (et non sa partie inférieure ni supérieure) doit entrer en contact avec la surface à meuler. On risque de briser la meule si on y exerce une pression latérale. On peut utiliser une meule no 1 pour couper des bords. Consulter le guide d'utilisation fourni avec le dispositif de protection no 1 afin d'obtenir les directives appropriées.

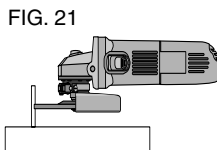

## ENTRETIEN

### Nettoyage

L'entretien périodique doit comprendre le nettoyage à l'air comprimé du carter du moteur pour éliminer la poussière et les particules abrasives logées à l'intérieur de celui-ci. La poussière et les particules métalliques tendent à s'accumuler sur les surfaces internes et peuvent entraîner des risques de choc électrique si elles ne sont pas nettoyées fréquemment. TOUJOURS PORTER DES LUNETTES DE SÉCURITÉ.

**⚠ MISE EN GARDE :** ne jamais utiliser de solvant ou d'autres produits chimiques pour nettoyer les pièces non métalliques de l'outil. De tels produits peuvent endommager les pièces en plastique; ne les nettoyer qu'au moyen d'un linge humide et de savon doux.

### Lubrification

Les outils DEWALT sont lubrifiés en usine et prêts à être utilisés. À intervalles de deux à six mois suivant l'achat (selon la fréquence d'utilisation), l'outil doit cependant être lubrifié de nouveau (les outils qu'on utilise constamment ou qui sont exposés à la chaleur

doivent être lubrifiés plus fréquemment) et ce, seulement par le personnel qualifié d'un centre de service DEWALT ou d'un centre autorisé.

### Balais de moteur

Quand les balais sont usés, l'outil s'arrête automatiquement afin de prévenir l'endommagement du moteur. Ces balais doivent être remplacés par le personnel d'un centre de service DEWALT ou d'un autre centre autorisé.

### Accessoires

Les accessoires recommandés pour chaque outil sont vendus séparément chez les dépositaires locaux ou dans les centres de service autorisés. Pour obtenir plus d'information sur les accessoires, communiquer avec DEWALT Industrial Tool Company, 701 East Joppa Road, Baltimore, MD 21286, aux États-Unis.

**⚠ MISE EN GARDE :** l'usage d'un accessoire non recommandé peut présenter un danger.

### Important

Pour assurer la SÉCURITÉ et la FIABILITÉ de cet outil, toutes les opérations de réparation, d'entretien et de réglage doivent être effectuées dans un centre de service autorisé ou par du personnel qualifié (cela comprend l'inspection et le remplacement du balai); on ne doit utiliser que des pièces de rechange identiques.

### Garantie complète

DEWALT garantit les outils industriels de service intensif contre tout défaut de matériel ou de fabrication pour une période d'un an à compter de la date d'achat; le produit défectueux sera réparé sans frais. Pour obtenir de plus amples renseignements sur les réparations couvertes par la présente garantie, composer le 1 800 433-9258. Cette garantie ne s'applique pas aux accessoires et ne vise pas les dommages causés par des réparations effectuées par un

tiers. Cette garantie confère des droits légaux particuliers à l'acheteur, mais celui-ci pourrait aussi bénéficier d'autres droits variant d'un territoire à l'autre.

En plus de la présente garantie, la

**GARANTIE SANS RISQUE DE 30 JOURS EN CAS DE NON-SATISFACTION**

s'applique également aux outils DEWALT.

Si l'acheteur n'est pas entièrement satisfait du rendement de l'outil industriel de service intensif DEWALT, celui-ci peut le retourner au vendeur participant dans les 30 jours pour obtenir un remboursement intégral. Retourner l'outil au complet en payant le transport à l'avance; une preuve d'achat peut être requise.

**REPLACEMENT GRATUIT DE L'ÉTIQUETTE D'AVERTISSEMENT** : en cas de perte ou d'endommagement des étiquettes d'avertissement, composer le 1 800 433-9258 afin d'en obtenir de nouvelles sans frais.

Français



## **CONSERVE ESTAS INSTRUCCIONES**

⚠ **¡ADVERTENCIA!** Lea y comprenda todas las instrucciones. No seguir las instrucciones listadas a continuación puede resultar en un choque eléctrico, incendio y(o) lesiones personales graves.

### **INSTRUCCIONES GENERALES DE SEGURIDAD**

#### **ÁREA DE TRABAJO**

- **Conserve su área de trabajo limpia y bien iluminada.** Las bancas amontonadas y las zonas oscuras propician los accidentes.
- **No opere herramientas eléctricas en atmósferas explosivas, como en presencia de líquidos, gases o polvos inflamables.** Las herramientas eléctricas producen chispas que pueden originar la ignición de los polvos o los vapores.
- **Conserve a observadores, niños y visitantes alejados mientras opera una herramienta eléctrica.** Las distracciones pueden ocasionar que pierda el control.

#### **SEGURIDAD ELÉCTRICA**

- **Las herramientas con conexión a tierra deben conectarse a una toma de corriente instalada y aterrizada correctamente de conformidad con todos los códigos y regulaciones locales. Nunca elimine la pata de conexión a tierra ni modifique la clavija en ninguna manera. No utilice clavijas adaptadoras. Consulte con un electricista calificado si tiene dudas acerca**

**de la conexión correcta a tierra de su toma de corriente.** En el caso que su herramienta tenga una falla eléctrica, el aterrizaje proporciona una vía de baja resistencia para llevar la electricidad lejos del operador. **Aplicable únicamente a herramientas Clase I (aterrizadas)**

- **Las herramientas con doble aislamiento están equipadas con una clavija polarizada (con una pata más ancha que la otra.) Esta clavija se acoplará únicamente en una toma de corriente polarizada de una manera. Si la clavija no se acopla al contacto, inviértala. Si aún así no se ajusta, comuníquese con un electricista calificado para que le instalen una toma de corriente polarizada apropiada.** El doble aislamiento elimina la necesidad de cables con tres hilos y sistemas de alimentación con conexión a tierra. **Aplicable a herramientas Clase II (con doble aislamiento).**
- **Evite el contacto corporal con superficies unidas a tierra tales como tuberías, radiadores, hornos y refrigeradores.** Hay un gran riesgo de choque eléctrico si su cuerpo hace tierra.
- **No exponga las herramientas eléctricas a la lluvia o a condiciones de mucha humedad.** El agua que se introduce en las herramientas aumenta el riesgo de descargas eléctricas.
- **No maltrate el cable. Nunca tome el cable para transportar una herramienta ni para desconectarla de la toma de corriente. Consérvelo alejado de calor aceite, bordes afilados o piezas móviles. Cambie inmediatamente los cables dañados.** Los cables dañados aumentan el riesgo de choque eléctrico
- **Cuando opere una herramienta eléctrica a la intemperie, utilice una extensión marcada "W-A" o "W".** Estas extensiones están clasificadas para uso a la intemperie y para reducir el riesgo de choques eléctricos.

Calibre mínimo para cordones de extensión						
Volts	Longitud total del cordón en metros					
120V	0-7.5	7.6-15.2	15.3-30.4	30.4-45.7		
240V	0-15.2	15.3-30.4	30.5-60.8	60.9-121.2		
AMPERAJE en la placa de identificación						
Más de	No más de	Calibre AWG				
0	-	6	18	16	16	14
6	-	10	18	16	14	12
10	-	12	16	16	14	12
12	-	16	14	12	No recomendado	

### SEGURIDAD PERSONAL

- **Esté alerta, concéntrese en lo que está haciendo. Recurra al sentido común cuando opere una herramienta eléctrica.** No opere ninguna herramienta si se encuentra fatigado o bajo la influencia de drogas, alcohol o medicamentos. Un momento de desatención mientras se operan herramientas eléctricas puede ocasionar lesiones graves.
- **Vístase de manera adecuada. No tenga puestas ropas o artículos de joyería flojos. Cubra su cabello si lo tiene largo. Conserve su cabello, sus ropas y guantes alejados de las piezas móviles.** Las piezas de vestir flojas, las joyas y el cabello largo pueden resultar atrapados por las piezas móviles.
- **Evite el encendido accidental.** Asegúrese que el interruptor esté en posición de apagado antes de conectar. Sostener una herramienta con el dedo en el interruptor o conectarla sin fijarse si el interruptor está en posición de encendido propicia los accidentes.
- **Retire las llaves de ajuste antes de encender la herramienta.** Una llave que se deja en una pieza giratoria puede ocasionar lesiones personales.
- **No se sobreextienda.** Conserve siempre los pies bien apoyados, al igual que el equilibrio. La posición correcta de los pies y el equilibrio permiten controlar mejor la herramienta en situaciones ines-

peradas.

- **Utilice equipo de seguridad. Siempre utilice protección en los ojos.** Se deben utilizar mascarillas contra polvo, zapatos antiderapantes, casco o protectores para los oídos para tener las condiciones apropiadas.

### USO Y CUIDADOS DE LA HERRAMIENTA

- **Utilice prensas u otros medios prácticos para asegurar y apoyar la pieza de trabajo en una plataforma estable.** Sujetar las piezas con la mano o contra su cuerpo es inestable y puede originar la pérdida de control.
- **No fuerce la herramienta. Utilice la herramienta apropiada para su aplicación.** La herramienta apropiada hará el trabajo mejor y de manera más segura bajo las especificaciones para las que se diseñó.
- **No utilice la herramienta si el interruptor no enciende y apaga.** Cualquier herramienta que no pueda controlarse por medio del interruptores peligrosa y debe repararse.
- **Desconecte la clavija de la toma de corriente antes de hacer cualquier ajuste, cambio de accesorios o de guardar la herramienta.** Tales medidas de seguridad preventivas reducirán el riesgo de que la herramienta se encienda accidentalmente.
- **Guarde las herramientas fuera del alcance de los niños y de otras personas no capacitadas.** Las herramientas son peligrosas en manos de personas no capacitadas.
- **Cuide sus herramientas. Conserve las herramientas de corte afiladas y limpias.** Las herramientas que reciben un mantenimiento adecuado, con piezas de corte afiladas, difícilmente se atascan y son más fáciles de controlar.
- **Verifique la alineación de las piezas móviles, busque fracturas en las piezas y cualesquiera otras condiciones que puedan afectar la operación de las herramientas.** Si está dañada, lleve su herramienta a servicio antes de usarla de nuevo. Muchos acci-

- dentales se deben a herramientas con mantenimiento pobre.
- **Solamente use accesorios que el fabricante recomiende para su modelo de herramienta.** Los accesorios que estén diseñados para una herramienta, pueden volverse peligrosos cuando se emplean con otra.

#### SERVICIO

- **El servicio a las herramientas lo debe efectuar únicamente personal calificado.** El servicio o mantenimiento realizado por personal no calificado puede originar riesgos de lesiones.
- **Cuando efectúe servicio a una herramienta, utilice únicamente refacciones idénticas. Siga las instrucciones de la sección de Mantenimiento de este manual.** El empleo de piezas no autorizadas o no seguir las instrucciones de mantenimiento puede originar riesgos de choque eléctrico o lesiones.

#### Instrucciones adicionales de seguridad específicas para esmeriladoras

- **Utilice siempre la guarda apropiada con la piedra de esmeril.** La guarda protege al operador de los fragmentos que se desprenden de una piedra rota. No utilice discos abrasivos Tipo 1 o discos de diamante sin las guardas apropiadas.
- **Los accesorios deben estar clasificados por lo menos para la velocidad recomendada en la etiqueta de advertencia de la herramienta.** Los discos y otros accesorios que funcionan a una velocidad mayor que la establecida para su funcionamiento pueden salir despedidos y causar lesiones.
- **NUNCA utilice ruedas Tipo 11 (piedras de copa) en esta herramienta.**
- **Sujete la herramienta de las superficies aisladas cuando efectúe una operación en la que la herramienta de corte pueda hacer contacto con cableado oculto o con su propio cable.** El contacto con un cable "vivo" hará que las partes expuestas de la

herramienta "vivan" y descarguen en el operador.

- **Antes de usar los accesorios recomendados, revíselos siempre en busca de cuarteaduras o defectos. Descártelos si tienen un desperfecto de esta clase.** Deberá revisar, del mismo modo, los accesorios cuando sospeche que la unidad ha caído.
  - **Al accionar la herramienta (con una rueda nueva o de reemplazo instalada), sujétela bien dentro de una zona protegida adecuadamente y déjela funcionar durante un minuto.** Si la rueda tiene una cuarteadura o una falla inadvertidas, deberá romperse en pedazos en menos de un minuto. Nunca accione una herramienta cuando haya una persona alineada con la rueda: esto incluye al propio operador.
  - **Evite que la rueda opere a saltos o se maltrate mientras funciona.** Si sucediera así, apague y desconecte la herramienta y revise la rueda.
  - **Dirija las chispas lejos del operador, observadores o materiales flamables.** Pueden producirse chispas al usar una lijadora o una esmeriladora. Las chispas pueden ocasionar quemaduras o iniciar incendios.
  - **Utilice siempre el mango lateral. Apriete el mango lateral con firmeza.** El mango lateral debe usarse siempre para conservar el control de la unidad en todo momento.
- ⚠ **PRECAUCIÓN:** Tenga mucho cuidado al esmerilar en un esquina ya que puede experimentarse un movimiento súbito cuando el disco haga contacto con una superficie secundaria.
- **Limpie la herramienta periódicamente.** El polvo y el esmeril contienen partículas metálicas que se acumulan con frecuencia en las superficies interiores y pueden ocasionar peligros de choque eléctrico.
- ⚠ **ADVERTENCIA:** El polvo originado al lijar, aserrar, esmerilar, taladrar y otras actividades constructivas puede contener productos químicos que se sabe pueden causar cáncer, defectos congénitos u

otros daños reproductivos. Algunos ejemplos de estos químicos son:

- Plomo de pinturas con base de plomo.
- Sílice cristalino de cemento, ladrillos y otros productos de albañilería.
- Arsénico y cromo de madera tratada químicamente (CCA).

El riesgo originado por estas exposiciones varía de acuerdo con la frecuencia con que efectúes trabajos de este tipo. Para reducir la exposición a estos químicos: trabaje en áreas bien ventiladas y con equipo de seguridad aprobado, como las máscaras contra polvo diseñadas especialmente para filtrar partículas microscópicas.

- **Evite el contacto prolongado con polvos originados por lijar, aserrar, esmerilar, taladrar y otras actividades constructivas. Vista ropas protectoras y lave las áreas expuestas con agua y jabón.** Permitir que el polvo se introduzca en su boca, ojos, o dejarlo sobre la piel promueve la absorción de químicos dañinos.

⚠ **PRECAUCION:** utilice la protección auditiva apropiada durante el uso. Bajo ciertas condiciones de duración de uso, el ruido producido por este producto puede contribuir a la pérdida auditiva.

- La etiqueta de su herramienta puede incluir los siguientes símbolos.

V.....	volts
A.....	amperes
Hz.....	hertz
W.....	watts
.../min.....	minutos
~.....	corriente alterna
====.....	corriente directa
<i>n<sub>o</sub></i> .....	velocidad sin carga
□.....	construcción Clase II
/min.....	revoluciones por minuto
⊕.....	terminales de conexión a tierra
⚠.....	símbolo de alerta de seguridad

## INTRODUCCIÓN

### COMPONENTES

- A. Interruptor de encendido y apagado
- B. Guarda (Tipo 27 abierta por debajo del disco o el accesorio)
- C. Botón de seguro de la flecha
- D. Mango lateral (No ilustrado)
- E. Guarda tipo 1, cerrada por debajo del disco o el accesorio (A su disposición con costo extra con el distribuidor o centro de servicio locales)
- F. Arandelas apareadas
- G. Arandelas de centro hendido (únicamente para DW827)

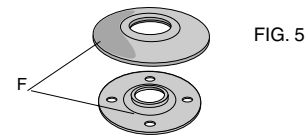
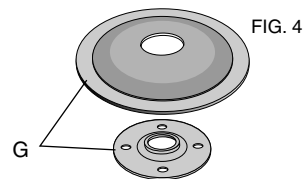
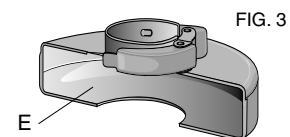
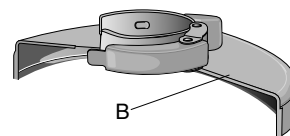
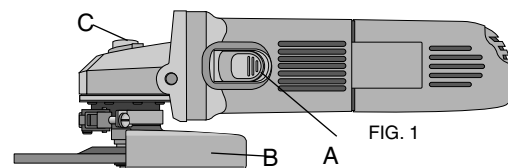

⚠ **PRECAUCION:** Apague y desconecte la herramienta antes de hacer cualquier ajuste o antes de instalar acoplamientos o accesorios. Antes de conectar nuevamente la herramienta, presione y suelte la parte trasera del conmutador para asegurarse que la herramienta está apagada.

## ENSAMBLAJE

### Instalación y remoción de la guarda (Figs. 6-7)

⚠ **PRECAUCION:** Desconecte la herramienta antes de instalar o retirar la guarda. Se debe utilizar guardas con todas las muelas abrasivas, discos de paleta, cepillos y ruedas de alambre. La herramienta se puede utilizar sin la guarda únicamente para lijar con discos convencionales de lijar.

#### PARA COLOCAR LA GUARDA

NOTA: Por favor siga las instrucciones a continuación para instalar la guarda tipo 1 o la 27 en la esmeriladora. Consulte las figuras 6 y 7 para instalar la guarda tipo 27 y las figuras 8 y 9 para instalar la guarda tipo 1.

1. Abra el cerrojo de la guarda (FIG. 6E o 8E) y haga coincidir la flecha de la guarda con la flecha de la caja de engranes (FIG. 6F o 8F).
2. Oprima la guarda hacia abajo hasta que las lengüetas de ésta se enganchen y giren libremente en el canal de la caja de engranes.

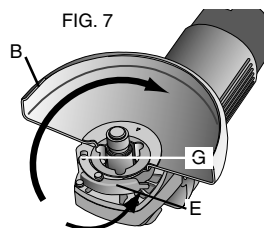
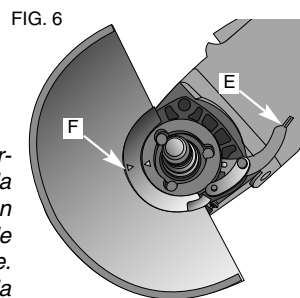

FIG. 8

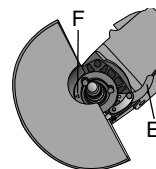
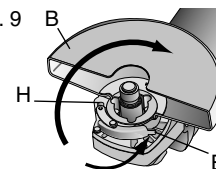

FIG. 9



3. Con el cerrojo de la guarda abierto, gire la guarda hasta la posición de trabajo proporcionando la máxima protección al usuario (FIG. 7B o 9B).
4. Cierre el cerrojo de la guarda para asegurar la guarda a la caja de engranes (FIG. 7E o 9E).

**NOTA:** La guarda está preajustada al diámetro del cubo de la flecha desde la fábrica. Si la guarda necesitara ajustes adicionales después de un periodo de uso, efectúe el siguiente ajuste. Con el cerrojo de la guarda en posición cerrada (FIG. 7E o 9E) apriete o afloje el tornillo de ajuste (FIG. 7H o 9H).

⚠ **PRECAUCIÓN:** No apriete el tornillo de ajuste con el cerrojo de la guarda en posición abierta. Puede resultar en daños indetectables a la guarda o al cubo de montaje.

⚠ **PRECAUCIÓN:** No opere la esmeriladora con la guarda floja o con el cerrojo de la guarda en posición abierta.

#### PARA QUITAR LA GUARDA

Siga el procedimiento anterior en orden inverso.

#### **Mango lateral (Fig. 10)**

El mango lateral puede instalarse a cualquiera de los lados de la caja de engranes en los orificios roscados, como se ilustra. Antes de usar la herramienta, verifique que el mango se haya instalado con firmeza.

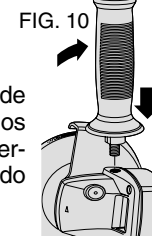

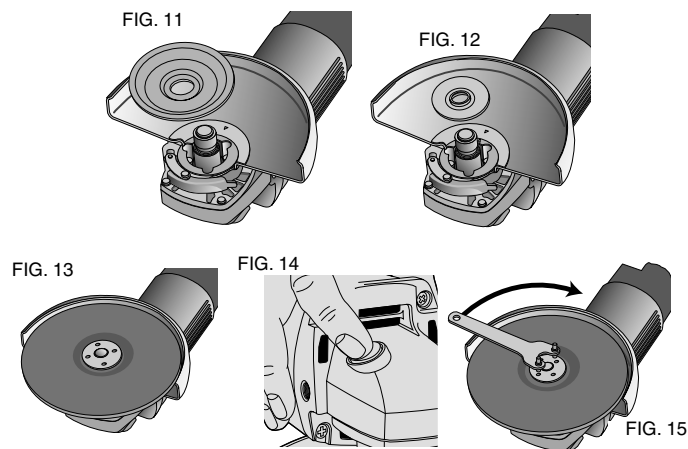

### **Montaje de piedras de esmeril y discos para lijar con arandela de centro hendido (Figs. 11, 13-15)**

Las piedras de esmeril están a su disposición como accesorios opcionales. Antes de instalar una piedra de esmeril, desconecte la herramienta de la toma de corriente.

1. Coloque la arandela de respaldo en la flecha de la esmeriladora (FIG. 11)
2. Coloque el disco contra la arandela. Centrando la piedra de esmeril en el piloto de la arandela de respaldo.
3. Enrosque la arandela con cuerda en la flecha (Fig. 13).
4. Gire la piedra de esmeril con la mano mientras oprime el seguro de la flecha hasta que encuentre su posición de aseguramiento y sujete a la flecha de manera que quede fija (FIG. 14).

5. Apriete con firmeza la arandela con cuerda con la llave que se le proporciona (FIG. 15).

### **Montaje de piedras de esmeril y discos para lijar con arandelas apareadas (Figs. 12 -15)**

Las piedras de esmeril están a su disposición como accesorios opcionales. Antes de instalar una piedra de esmeril, desconecte la herramienta de la toma de corriente.

1. Coloque la arandela de respaldo en la flecha de la esmeriladora (FIG. 11).
2. Coloque el disco contra la arandela. Centrando la piedra de esmeril en el piloto de la arandela de respaldo.
3. Enrosque la arandela con cuerda en la flecha (Fig. 13).
4. Gire la piedra de esmeril con la mano mientras oprime el seguro de la flecha hasta que encuentre su posición de aseguramiento y sujete a la flecha de manera que quede fija (FIG. 14).
5. Apriete con firmeza la arandela con cuerda con la llave que se le proporciona (FIG. 15).

### **Montaje y uso de piedras de esmeril de corte y orillado (Figs. 11-13)**

Las piedras de corte, diseñadas específicamente para cortar y los discos de esmeril de orillado, diseñados específicamente para esmerilar orillas, están a su disposición con costo extra con el distribuidor o centro de servicio de su localidad. Los discos de esmerilado de orillas y de corte no están diseñados para aplicaciones que sujeten a los discos a presión lateral. Por seguridad, es importante que use la arandelas y guardas adecuadas para estos discos. Los discos planos de corte, tipo 1, deben usarse con arandelas apareadas planas. Los discos de orilla, tipo 27, con centro hendido, pueden utilizarse con arandelas planas apareadas o con aran-

delas de centro hendido, si es que son menores a 127 mm (5") de diámetro. Los discos de orilla de 152 mm (6") de centro hendido (únicamente para el DW827) deben montarse únicamente con arandelas de centro hendido. Consulte la tabla a continuación para seleccionar la arandela y la guarda adecuadas para su disco.

**⚠ PRECAUCIÓN:** Los discos de esmeril utilizados para corte y orillado pueden romperse si se doblan cuando la herramienta se usa para cortar o para esmerilado profundo. Para reducir el riesgo de lesiones de gravedad, limite el uso de dichos discos con una guarda estándar tipo 27 para corte superficial y ranurado (menos de 12,7 mm [1/2"] de profundidad).

El lado abierto de la guarda debe posicionarse hacia el lado opuesto al operador. Para cortes más profundos con un disco tipo 1, utilice una guarda cerrada tipo 1 (FIG. 2). Las guardas tipo 1 están a su disposición con costo extra con el distribuidor o centro de servicio de su localidad.

**Antes de instalar un disco de corte o de esmerilado, desconecte la herramienta de la toma de corriente.**

1. Coloque la arandela de respaldo en la flecha de la esmeriladora (FIG. 11 o FIG. 12)
2. Coloque el disco contra la arandela. Centrando la piedra de esmeril en el piloto de la arandela de respaldo.
3. Enrosque la arandela con cuerda en la flecha, centrando el disco en la arandela de centro hendido (Fig. 13).
4. Gire la piedra de esmeril con la mano mientras oprime el seguro de la flecha hasta que encuentre su posición de aseguramiento y sujete a la flecha de manera que quede fija (FIG. 14).
5. Apriete con firmeza la arandela con cuerda con la llave que se le proporciona (FIG. 15).

Aplicación	Forma	Tipo de disco	Arandela	Guarda tipo
Corte superficial	Centro hendido, 5" o menor	tipo 27	apareadas o con centro hendido	tipo 27
Corte superficial	Centro hendido, 6"	tipo 27	apareadas o con centro hendido	tipo 27
Todo tipo de corte	Plano, 6" o menor	tipo 1	apareadas	Únicamente tipo 1
esmerilado	Centro hendido, 5" o menor	tipo 27	matching flanges or depressed center flanges	tipo 27
esmerilado	Centro hendido, 6"	tipo 27	Con centro hendido	tipo 27

### **Instalación de la almohadilla de respaldo y discos de lija**

Las almohadillas de respaldo para lijar están a su disposición como accesorios opcionales. Antes de colocar la almohadilla, desconecte la herramienta de la toma de corriente y siga las instrucciones que se le proporcionan con la almohadilla de respaldo.

### **Instalación de piedras de cubo**

Las piedras con cubo se enroscan directamente en la flecha de la esmeriladora sin el uso de arandelas.

## Instalación de cepillos y las ruedas copa y ruedas de alambre

Los cepillos de copa de alambre y los cepillos planos de alambre se enroscan directamente en la flecha de la máquina sin necesidad de usar arandelas. Se requiere una guarda tipo 27 al trabajar con cepillos y ruedas de alambre.

**⚠ PRECAUCIÓN:** Los accesorios deben estar clasificados por lo menos para la velocidad recomendada en la etiqueta de advertencia de la herramienta. Los discos y otros accesorios funcionando a una velocidad mayor a la especificada pueden salir despedidos y ocasionar lesiones.

**⚠ PRECAUCIÓN:** Utilice guantes para manejar los cepillos de copa de alambre.

## OPERACIÓN

### Encendido y apagado de la herramienta (Fig. 16)

1. Para encender la herramienta, deslice hacia el frente de la herramienta el interruptor de encendido y apagado (A).
2. Para apagar la herramienta, suelte el interruptor de encendido y apagado.
3. Para operación continua, deslice el interruptor hacia el frente de la herramienta y oprima la parte delantera del interruptor hacia dentro.
4. Para apagar la herramienta desde el modo de operación continua, presione la parte trasera del interruptor y suéltelo.

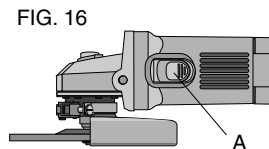

FIG. 16

**NOTA:** Para reducir movimientos inesperados de la herramienta, no encienda o apague la herramienta bajo condiciones de carga. Permita que la esmeriladora alcance la velocidad máxima antes de hacer contacto con la superficie de trabajo. Levante la unidad de la superficie antes de apagarla. Permita que la herramienta deje de girar antes de bajarla.

### Para esmerilar (Fig. 17)

Con una piedra de centro hendido Tipo 27, sujete la herramienta a un ángulo aproximado de 20° a 30° en relación con la superficie de trabajo. La mayoría de las piedras tipo 27 no están diseñadas para operaciones de corte.

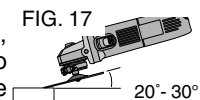

FIG. 17

### Para cepillos de alambre (Fig. 18, 19)

Utilice cepillos de alambre para limpiar soldaduras, esquinas metálicas y ángulos, y para remover pintura.

**⚠ PRECAUCIÓN:** las hebras de alambre pueden romperse y salir volando durante el uso. Los operadores y demás personas en el área deben utilizar protección adecuada para los ojos, para la cara y para el cuerpo.

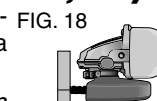

FIG. 18

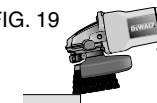

FIG. 19

### Lijado con discos abrasivos (Fig. 20)

Cuando use un disco abrasivo y una almohadilla de respaldo de goma, sujete la herramienta de manera que se forme un ángulo de 5° a 15° entre el disco y la pieza de trabajo, como se ilustra. Usar un ángulo de 5° a 15° le permitirá producir una superficie suave. Si se presiona únicamente el borde externo del disco de lija contra la pieza de trabajo, la

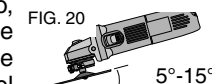

FIG. 20



acción de lijado será irregular, y la herramienta será más difícil de controlar.

### **Precauciones a tomar cuando lije pintura**

1. NO SE RECOMIENDA el lijado de pintura con base de plomo, por la dificultad para controlar el polvo contaminado. Los niños y las mujeres embarazadas son las personas con mayor peligro de sufrir envenenamiento por plomo.
2. Ya que es difícil identificar si una pintura contiene plomo sin un análisis químico, recomendamos seguir las precauciones que siguen cuando se lije cualquier tipo de pintura.

### **SEGURIDAD PERSONAL**

- a. No deben tener acceso al área de trabajo niños ni mujeres embarazadas hasta que ésta se encuentre perfectamente limpia.
- b. Todas las personas que ingresen en el área de trabajo deberán utilizar máscara contra polvo o un respirador. El filtro deberá reemplazarse diariamente o en el momento en que el usuario perciba dificultad para respirar a través del dispositivo.

**NOTA:** Sólo deben emplearse máscaras contra polvo adecuadas para vapores y polvos originados en pintura que contiene plomo. Las máscaras ordinarias para pintar no ofrecen ésta protección. Consulte a su distribuidor local de ferretería para que le recomiende el equipo adecuado.

- c. NO se deberá COMER, BEBER NI FUMAR en el área de trabajo, para evitar la ingestión de partículas de pintura contaminadas. El operador deberá lavarse y limpiarse ANTES de comer, beber o fumar. No se deben dejar artículos de estas clases en un área de trabajo en la que se puede

asentar polvo.

### **SEGURIDAD AMBIENTAL**

- a. La pintura debe removerse de manera que se minimice la cantidad generada de polvo.
- b. Se deben sellar los accesos a las áreas en donde se está removiendo pintura con hojas de plástico cuyo espesor mínimo sea de 0.1 mm.
- c. El lijado se debe realizar de manera que se reduzca la salida de polvo de pintura fuera del área de trabajo.

### **LIMPIEZA Y DESECHO**

- a. Todas las superficies en el área de trabajo deben aspirarse y limpiarse diariamente mientras dure el lijado. Se deben cambiar con frecuencia los filtros de bolsa de la aspiradora.
- b. Las telas plásticas se deben recoger y desechar con todos los restos de polvo y de pintura. Se colocarán en recipientes desechables sellados, y se desecharán por medio del servicio de recolección regular de basura.
- c. Debe procurarse que, durante la limpieza, no haya niños ni mujeres embarazadas en las proximidades del área de trabajo.
- d. Todos los juguetes, mobiliario y utensilios usados por niños deben lavarse a conciencia antes de que se vuelvan a utilizar.

### **Corte y esmerilado de bordes (Fig. 21)**

**⚠ PRECAUCION:** A fin evitar lesiones personales o rotura de los discos, no utilice discos de esmerilar/cortar bordes para las aplicaciones de esmerilado de superficies planas. Los discos de esmerilar no están diseñados para resistir la presión lateral que requiere el esmerilado de las superficies planas.

FIG. 21

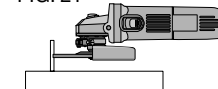

El corte de bordes se puede efectuar únicamente con piedras tipo 27 diseñadas específicamente para este propósito. Protéjase a sí mismo durante el corte de bordes dirigiendo el lado abierto de la guarda hacia la superficie. Los discos de esmerilado y corte de bordes deben hacer contacto con la superficie de trabajo únicamente en la orilla del disco, no en la parte superior o inferior de éste. La presión lateral en el disco puede romperlo.

Los discos tipo 1 pueden utilizarse para corte de bordes. Consulte el manual de instrucciones incluido con la guarda tipo 1 para instrucciones específicas.

## **MANTENIMIENTO**

### **Limpieza**

Un procedimiento indispensable de mantenimiento de su unidad es la eliminación, con regularidad, del polvo y las rebabas que se acumulan en la coraza de la herramienta mediante sopleteado con aire comprimido. A menudo se acumulan en la superficie interior de ésta polvo y partículas metálicas que crean el peligro de choque eléctrico, por lo que es necesaria su eliminación con frecuencia. SIEMPRE UTILICE GAFAS DE SEGURIDAD.

**⚠ PRECAUCIÓN:** *Nunca utilice solventes o productos químicos agresivos para limpiar las partes no metálicas de la herramienta. Estos productos pueden debilitar los materiales plásticos empleados en estas partes. Utilice exclusivamente un trapo humedecido con agua y jabón suave.*

### **Lubricación**

La herramientas DeWALT vienen lubricadas de origen y están listas para emplearse. Deben relubricarse con regularidad cada sesenta días a seis meses, según la frecuencia con que se utilicen. (Pueden requerir lubricación más frecuente las unidades que se

emplean constantemente en trabajos pesados, lo mismo que las expuestas al calor). Debe efectuar esta lubricación personal especializado, como el de los Centros de Servicio DeWALT o de otras organizaciones de servicio autorizadas.

### **Carbones del motor**

Cuando los carbones se desgasten la herramienta se apagará automáticamente y evitará daños al motor. El cambio de carbones debe ser realizado únicamente por los centros de servicio autorizado DeWALT o por otras organizaciones de servicio calificado.

### **Accesorios**

Dispone usted de los accesorios recomendados para su herramienta con cargo adicional con su distribuidor local o en los centros de servicio autorizado. Si necesita usted ayuda para encontrar algún accesorio, haga contacto por favor con:

DeWALT Industrial Tool Company, 701 East Joppa Road, Baltimore, MD 21286

**⚠ PRECAUCIÓN:** *El uso de cualquier accesorio no recomendado para emplearse con esta herramienta puede ser peligroso.*

### **Importante**

Para garantizar la SEGURIDAD y la CONFIABILIDAD, deberán hacerse reparaciones, mantenimiento y ajustes de esta herramienta en los centros autorizados de servicio DeWALT u otras organizaciones autorizadas. Estas organizaciones prestan servicio a las herramientas DeWALT y emplean siempre refacciones legítimas DeWALT.

### **Póliza de Garantía**

IDENTIFICACIÓN DEL PRODUCTO:

Sello o firma del Distribuidor.

Nombre del producto: \_\_\_\_\_ Mod./Cat.: \_\_\_\_\_  
 Marca: \_\_\_\_\_ Núm. de serie: \_\_\_\_\_  
 (Datos para ser llenados por el distribuidor)  
 Fecha de compra y/o entrega del producto: \_\_\_\_\_  
 Nombre y domicilio del distribuidor donde se adquirió el producto: \_\_\_\_\_

Este producto está garantizado por un año a partir de la fecha de entrega, contra cualquier defecto en su funcionamiento, así como en materiales y mano de obra empleados para su fabricación. Nuestra garantía incluye la reparación o reposición del producto y/o componentes sin cargo alguno para el cliente, incluyendo mano de obra, así como los gastos de transportación razonablemente erogados derivados del cumplimiento de este certificado.

Para hacer efectiva esta garantía deberá presentar su herramienta y esta póliza sellada por el establecimiento comercial donde se adquirió el producto, de no contar con ésta, bastará la factura de compra.

#### **EXCEPCIONES.**

Esta garantía no será válida en los siguientes casos:

- Cuando el producto se hubiese utilizado en condiciones distintas a las normales;
- Cuando el producto no hubiese sido operado de acuerdo con el instructivo de uso que se acompaña;
- Cuando el producto hubiese sido alterado o reparado por personas distintas a las enlistadas al final de este certificado.

Anexo encontrará una relación de sucursales de servicio de fábrica, centros de servicio autorizados y franquiciados en la República Mexicana, donde podrá hacer efectiva su garantía y adquirir partes, refacciones y accesorios originales.

### **Garantía Completa**

Las herramientas industriales DEWALT están garantizadas durante un año a partir de la fecha de compra. Repararemos, sin cargos, cualquier falla debida a material o mano de obra defectuosos. Por favor regrese la unidad completa, con el transporte pagado, a cualquier Centro de Servicio para Herramientas Industriales de DEWALT o a las estaciones de servicio autorizado enlistadas bajo "Herramientas Eléctricas" en la Sección Amarilla. Esta garantía no se aplica a los accesorios ni a daños causados por reparaciones efectuadas por terceras personas. Esta garantía le otorga derechos legales específicos, y usted puede tener otros derechos que pueden variar de estado a estado.

En adición a la garantía, las herramientas DEWALT están amparadas por nuestra:

#### **GARANTÍA DE SATISFACCIÓN SIN RIESGO POR 30 DÍAS**

Si usted no se encuentra completamente satisfecho con el desempeño de su herramienta industrial DEWALT, sencillamente devuélvala a los vendedores participantes durante los primeros 30 días después de la fecha de compra para que le efectúen un reembolso completo. Por favor regrese la unidad completa, con el transporte pagado. Se puede requerir prueba de compra.

**REEMPLAZO DE LAS ETIQUETAS DE ADVERTENCIA GRATUITO:** Si sus etiquetas de advertencia se tornan ilegibles o se pierden, llame al 1-800-4-DEWALT para que se las reemplacen sin cost.

**PARA REPARACION Y SERVICIO DE SUS HERRAMIENTAS ELECTRICAS FAVOR DE DIRIGIRSE AL CENTRO DE SERVICIO MAS CERCANO**

<b>CULIACAN</b> Av. Nicolas Bravo #1063 Sur	(91 671) 242 10
<b>GAUDALAJARA</b> Av. La Paz #1779	(91 3) 826 69 78.
<b>MEXICO</b> Eje Lázaro Cárdenas No. 18 Local D, Col. Obrera	588-9377
<b>MERIDA</b> Calle 63 #459-A	(91 99) 23 54 90
<b>MONTERREY</b> Av. Francisco I. Madero Pte. 1820-A	(91 83) 72 11 25
<b>PUEBLA</b> 17 Norte #205	(91 22) 46 37 14
<b>QUERETARO</b> Av. Madero 139 Pte.	(91 42) 14 16 60
<b>SAN LOUIS POTOSI</b> Pedro Moreno #100 Centro	(91 48) 14 25 67
<b>TORREON</b> Blvd. Independencia, 96 pte.	(91 17) 16 52 65
<b>VERACRUZ</b> Prolongación Diaz Miron #4280	(91 29) 21 70 16
<b>VILLAHERMOSA</b> Constitucion 516-A	(91 93) 12 53 17

**PARA OTRAS LOCALIDADES LLAME AL: 326 7100**

**Español**

**Información Técnica**

**DW818/DW821**

Tensión de alimentación y	120 V AC/DC
Consumo de corriente:	7,8 A
Frecuencia de Alimentación:	50/60 Hz
Rotación sin carga:	11,000/min

**Información Técnica**

**DW824**

Tensión de alimentación y	120 V AC/DC
Consumo de corriente:	120 VAC-10 A
Consumo de corriente:	120 VDC-8 A
Frecuencia de Alimentación:	50/60 Hz
Rotación sin carga:	11,000/min

**Información Técnica**

**DW827**

Tensión de alimentación y	120 V AC/DC
Consumo de corriente:	120 VAC-10 A
Consumo de corriente:	120 VDC-8 A
Frecuencia de Alimentación:	50/60 Hz
Rotación sin carga:	9,000/min

IMPORTADOR: DeWALT S.A. DE C.V.  
BOSQUES DE CIDROS ACCESO RADIATAS NO. 42  
COL. BOSQUES DE LAS LOMAS.  
05120 MÉXICO, D.F.  
TEL. 5-326-7100

Para servicio y ventas consulte  
"HERRAMIENTAS ELECTRICAS"  
en la sección amarilla.

