

DEWALT®



**Instruction Manual
Guide D'utilisation
Manual de instrucciones**

DCN920

Cordless Framing Nailer 20V Max*

Cloueuse de charpente sans fil 20V max*

Pistola de Clavos Inalámbrica 20V Máx*

DCN930

Cordless Framing Nailer 20V Max*

Cloueuse de charpente sans fil 20V max*

Pistola de Clavos Inalámbrica 20V Máx*

www.DEWALT.com

**If you have questions or comments, contact us.
Pour toute question ou tout commentaire, nous contacter.
Si tiene dudas o comentarios, contáctenos.**

1-800-4-DEWALT

English (**original instructions**)

4

Français (*traduction de la notice d'instructions originale*)

17

Español (*traducido de las instrucciones originales*)

32

Fig. A

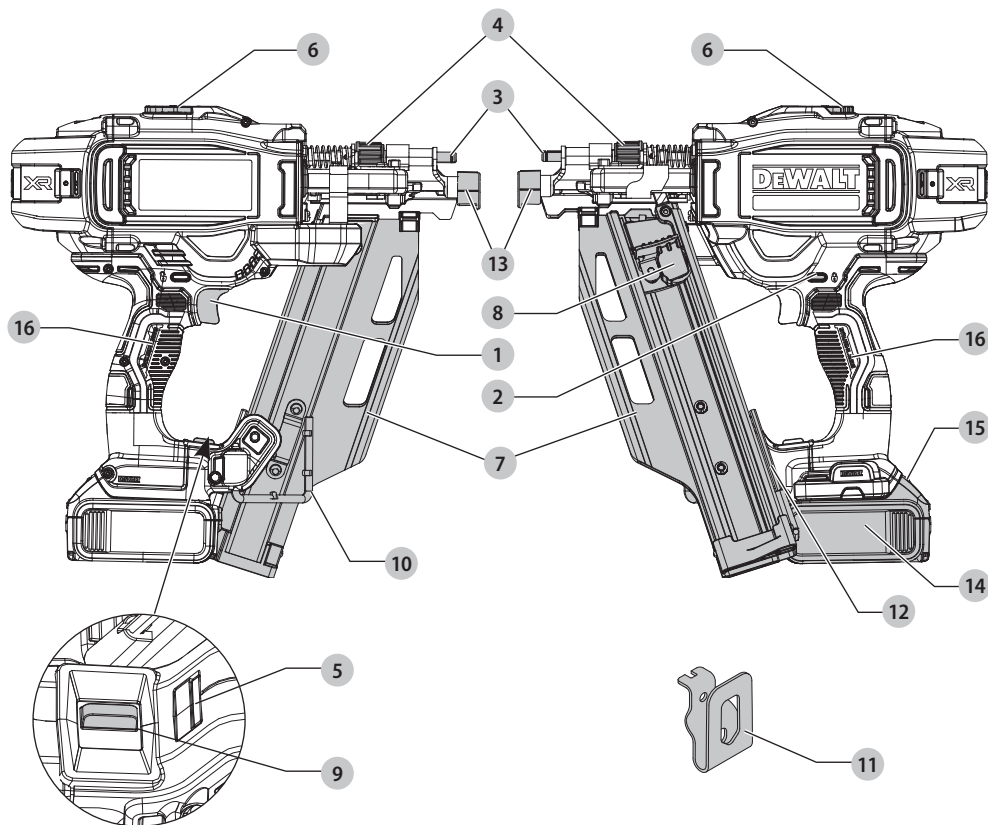

Components

- 1 Trigger
- 2 Trigger lock-off
- 3 Contact trip
- 4 Depth adjustment wheel
- 5 LED indicator light
- 6 Stall release lever
- 7 Magazine
- 8 Pusher latch
- 9 Mode selector switch
- 10 Rotating rafter hook
- 11 Belt hook
- 12 On-board hex wrench
- 13 No-mar tip
- 14 Battery pack
- 15 Battery release button
- 16 Main handle

Composants

- 1 Gâchette
- 2 Verrou de la gâchette
- 3 Déclencheur par contact
- 4 Molette de réglage de la profondeur
- 5 Voyant à DEL
- 6 Levier de libération du blocage
- 7 Magasin
- 8 Poussoir
- 9 Sélecteur de mode de fonctionnement
- 10 Crochet de chevrons rotatif
- 11 Crochet de ceinture
- 12 Clé hexagonale intégrée
- 13 Extrémité antimarques
- 14 Bloc-piles
- 15 Bouton de libération du bloc-piles
- 16 Poignée principale

Componentes

- 1 Gatillo
- 2 Bloqueo en apagado de gatillo
- 3 Tope de contacto
- 4 Rueda de ajuste de profundidad
- 5 Luz indicadora LED
- 6 Palanca de liberación de atascamiento
- 7 Cartucho
- 8 Seguro de palanca de empuje
- 9 Interruptor selector de modo
- 10 Gancho de travesaño giratorio
- 11 Gancho de cinturón
- 12 Llave hexagonal integrada
- 13 Punta de protección
- 14 Paquete de batería
- 15 Botón de liberación de batería
- 16 Manija principal

Fig. B

	75–100% charged Chargé de 75 à 100 % 75–100% cargada
	51–74% charged Chargé de 51 à 74 % 51–74% cargada
	< 50% charged Chargé de < 50 % < 50% cargada
	Pack needs to be charged Le bloc-piles doit être rechargé La batería tiene que cargarse

Fig. C

Indicators/Témoin/Indicador	
	Charging Bloc-piles en Cours de Chargement Unidad en Proceso de Carga
	Fully Charged Bloc-piles Chargé Unidad Cargada
	Hot/Cold Pack Delay Suspension de Charge Contre le Chaud/Froid Restraso por Unidad Caliente/Fría

Fig. D

Indicators/Témoin/Indicador	
	Stage 1 Charging Chargement de stade 1 Carga Etapa 1
	Stage 2 Charging Chargement de stade 2 Carga Etapa 2
	Fully Charged Bloc-piles Chargé Unidad Cargada
	Hot/Cold Pack Delay Suspension de Charge Contre le Chaud/Froid Restraso por Unidad Caliente/Fría

Fig. E

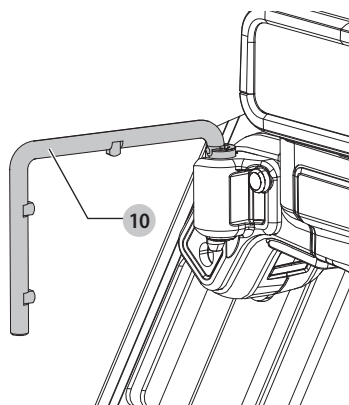

Fig. F

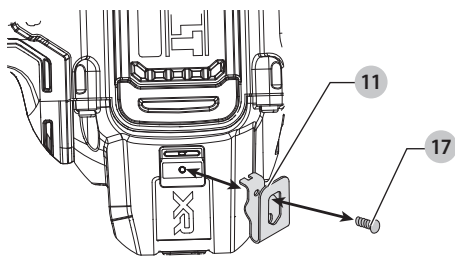

Fig. G

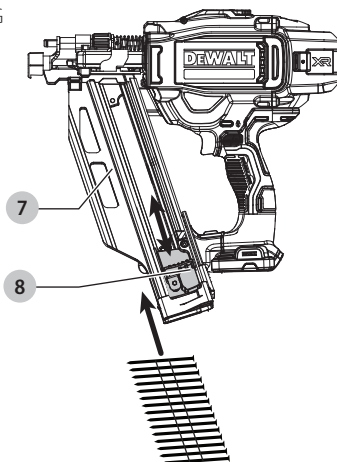

Fig. H

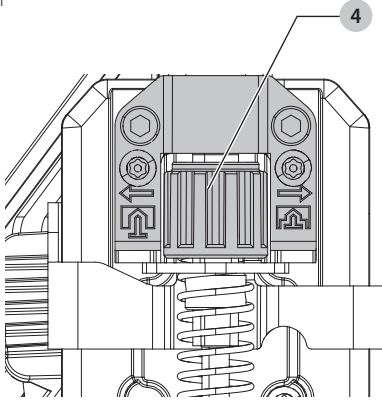

Fig. I

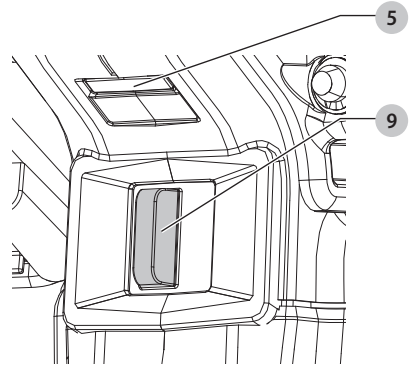

Fig. J

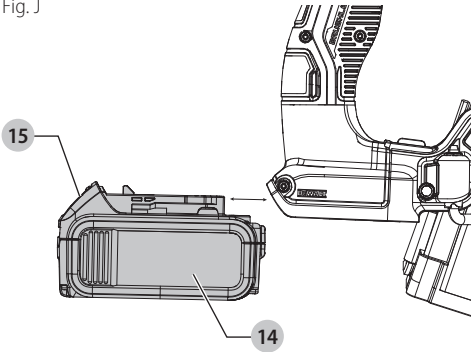

Fig. K

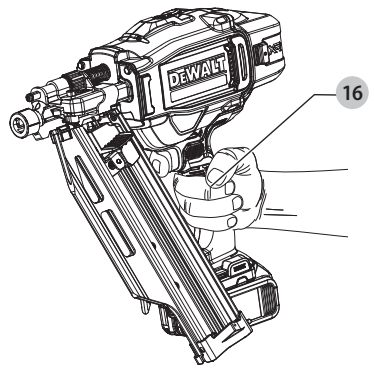

Fig. L

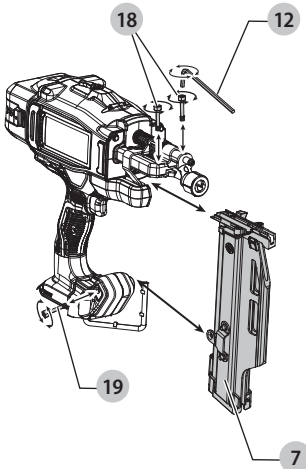

Fig. M

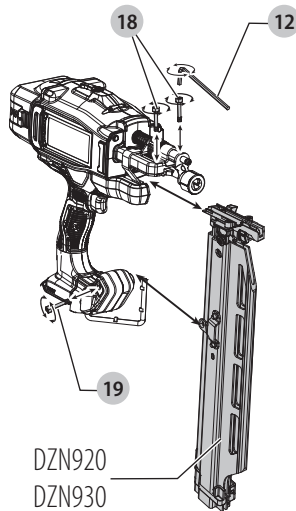
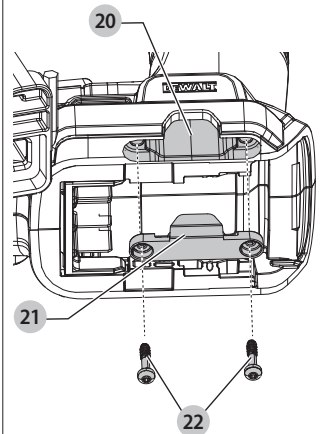

Fig. N





WARNING: Read all safety warnings and all instructions. Failure to follow the warnings and instructions may result in electric shock, fire and/or serious injury.



WARNING: To reduce the risk of injury, read the instruction manual.

Intended Use

The DCN920 and DCN930 cordless framing nailers have been designed for driving nails into wooden workpieces.

The DCN920 and DCN930 cordless framing nailer are designed for sequential/bump modes. Nailers designed for sequential/bump modes **MUST NOT** be used on scaffoldings, stairs, ladders or ladder-like constructions, e.g., roof laths. For exemptions check your local national workplace regulations.

DO NOT use under wet conditions or in presence of flammable liquids or gases.

The DCN920 and DCN930 are professional power tools.

DO NOT let children come into contact with the tool. Supervision is required when inexperienced operators use this tool.

Specifications

		DCN920	DCN930
Actuating mode		Sequential/ Bump	Sequential/ Bump
Magazine angle		21°	30°
Fasteners			
length	in. (mm)	2–3.5 (50–90)	2–3.5 (50–90)
shank diameter	in. (mm)	0.113–0.148 (2.8–3.8)	0.113–0.131 (2.8–3.3)
angle		21°	30–34°
head geometry		full round	clipped or offset round
collation type		plastic	paper

Definitions: Safety Alert Symbols and Words

This instruction manual uses the following safety alert symbols and words to alert you to hazardous situations and your risk of personal injury or property damage.



DANGER: Indicates an imminently hazardous situation which, if not avoided, **will** result in **death or serious injury**.



WARNING: Indicates a potentially hazardous situation which, if not avoided, **could** result in **death or serious injury**.



CAUTION: Indicates a potentially hazardous situation which, if not avoided, **may** result in **minor or moderate injury**.



(Used without word) Indicates a safety related message.

NOTICE: Indicates a practice **not related to personal injury** which, if not avoided, **may** result in **property damage**.

GENERAL POWER TOOL SAFETY WARNINGS



WARNING: Read all safety warnings, instructions, illustrations and specifications provided with this power tool. Failure to follow all instructions listed below may result in electric shock, fire and/or serious injury.

SAVE ALL WARNINGS AND INSTRUCTIONS FOR FUTURE REFERENCE.

The term "power tool" in the warnings refers to your mains-operated (corded) power tool or battery-operated (cordless) power tool.

1) Work Area Safety

- Keep work area clean and well lit.** Cluttered or dark areas invite accidents.
- Do not operate power tools in explosive atmospheres, such as in the presence of flammable liquids, gases or dust.** Power tools create sparks which may ignite the dust or fumes.
- Keep children and bystanders away while operating a power tool.** Distractions can cause you to lose control.

2) Electrical Safety

- Power tool plugs must match the outlet. Never modify the plug in any way. Do not use any adapter plugs with earthed (grounded) power tools.** Unmodified plugs and matching outlets will reduce risk of electric shock.
- Avoid body contact with earthed or grounded surfaces, such as pipes, radiators, ranges and refrigerators.** There is an increased risk of electric shock if your body is earthed or grounded.
- Do not expose power tools to rain or wet conditions.** Water entering a power tool will increase the risk of electric shock.
- Do not abuse the cord. Never use the cord for carrying, pulling or unplugging the power tool. Keep cord away from heat, oil, sharp edges or moving parts.** Damaged or entangled cords increase the risk of electric shock.
- When operating a power tool outdoors, use an extension cord suitable for outdoor use.** Use of a cord suitable for outdoor use reduces the risk of electric shock.
- If operating a power tool in a damp location is unavoidable, use a ground fault circuit interrupter (GFCI) protected supply.** Use of a GFCI reduces the risk of electric shock.

3) Personal Safety

- Stay alert, watch what you are doing and use common sense when operating a power tool. Do not use a power tool while you are tired or under the influence of drugs, alcohol or medication.** A moment of inattention while operating power tools may result in serious personal injury.
- Use personal protective equipment. Always wear eye protection.** Protective equipment such as a dust mask, non-skid safety shoes, hard hat, or hearing

protection used for appropriate conditions will reduce personal injuries.

- c) **Prevent unintentional starting. Ensure the switch is in the off position before connecting to power source and/or battery pack, picking up or carrying the tool.** Carrying power tools with your finger on the switch or energizing power tools that have the switch on invites accidents.
- d) **Remove any adjusting key or wrench before turning the power tool on.** A wrench or a key left attached to a rotating part of the power tool may result in personal injury.
- e) **Do not overreach. Keep proper footing and balance at all times.** This enables better control of the power tool in unexpected situations.
- f) **Dress properly. Do not wear loose clothing or jewelry. Keep your hair, clothing and gloves away from moving parts.** Loose clothes, jewelry or long hair can be caught in moving parts.
- g) **If devices are provided for the connection of dust extraction and collection facilities, ensure these are connected and properly used.** Use of dust collection can reduce dust-related hazards.
- h) **Do not let familiarity gained from frequent use of tools allow you to become complacent and ignore tool safety principles.** A careless action can cause severe injury within a fraction of a second.

4) Power Tool Use and Care

- a) **Do not force the power tool. Use the correct power tool for your application.** The correct power tool will do the job better and safer at the rate for which it was designed.
- b) **Do not use the power tool if the switch does not turn it on and off.** Any power tool that cannot be controlled with the switch is dangerous and must be repaired.
- c) **Disconnect the plug from the power source and/or remove the battery pack, if detachable, from the power tool before making any adjustments, changing accessories, or storing power tools.** Such preventive safety measures reduce the risk of starting the power tool accidentally.
- d) **Store idle power tools out of the reach of children and do not allow persons unfamiliar with the power tool or these instructions to operate the power tool.** Power tools are dangerous in the hands of untrained users.
- e) **Maintain power tools and accessories. Check for misalignment or binding of moving parts, breakage of parts and any other condition that may affect the power tool's operation. If damaged, have the power tool repaired before use.** Many accidents are caused by poorly maintained power tools.
- f) **Keep cutting tools sharp and clean.** Properly maintained cutting tools with sharp cutting edges are less likely to bind and are easier to control.
- g) **Use the power tool, accessories and tool bits, etc. in accordance with these instructions, taking**

into account the working conditions and the work to be performed. Use of the power tool for operations different from those intended could result in a hazardous situation.

- h) **Keep handles and grasping surfaces dry, clean and free from oil and grease.** Slippery handles and grasping surfaces do not allow for safe handling and control of the tool in unexpected situations.

5) Battery Tool Use and Care

- a) **Recharge only with the charger specified by the manufacturer.** A charger that is suitable for one type of battery pack may create a risk of fire when used with another battery pack.
- b) **Use power tools only with specifically designated battery packs.** Use of any other battery packs may create a risk of injury and fire.
- c) **When battery pack is not in use, keep it away from other metal objects, like paper clips, coins, keys, nails, screws or other small metal objects, that can make a connection from one terminal to another.** Shorting the battery terminals together may cause burns or a fire.
- d) **Under abusive conditions, liquid may be ejected from the battery; avoid contact. If contact accidentally occurs, flush with water. If liquid contacts eyes, additionally seek medical help.** Liquid ejected from the battery may cause irritation or burns.
- e) **Do not use a battery pack or tool that is damaged or modified.** Damaged or modified batteries may exhibit unpredictable behavior resulting in fire, explosion or risk of injury.
- f) **Do not expose a battery pack or tool to fire or excessive temperature.** Exposure to fire or temperature above 265 °F (130 °C) may cause explosion.
- g) **Follow all charging instructions and do not charge the battery pack or tool outside the temperature range specified in the instructions.** Charging improperly or at temperatures outside the specified range may damage the battery and increase the risk of fire.

6) Service

- a) **Have your power tool serviced by a qualified repair person using only identical replacement parts.** This will ensure that the safety of the power tool is maintained.
- b) **Never service damaged battery packs.** Service of battery packs should only be performed by the manufacturer or authorized service providers.

Safety Instructions for Cordless Nailers

- **Always assume that the tool contains fasteners.** Careless handling of the nailer can result in unexpected firing of fasteners and personal injury.
- **Do not point the tool towards yourself or anyone nearby.** Unexpected triggering will discharge the fastener causing an injury.

- **Do not actuate the tool unless the tool is placed firmly against the workpiece.** If the tool is not in contact with the workpiece, the fastener may be deflected away from your target.
- **Disconnect the tool from the power source when the fastener jams in the tool.** While removing a jammed fastener, the nailer may be accidentally activated if it is plugged in.
- **Do not use this nailer for fastening electrical cables.** It is not designed for electric cable installation and may damage the insulation of electric cables thereby causing electric shock or fire hazards.
- **Keep hands and body parts away from the discharge area of the tool.** While in use NEVER grasp the tool by the magazine or canister, a mis-driven nail can exit the nose causing injury.

 **WARNING:** If the tool has been dropped or you suspect tool damage perform tool operation check as defined in the mode selection section of the manual. If it doesn't perform according to the manual, stop using the tool and have it serviced at an authorized DeWALT service center.

- Always wear safety glasses.
- Always wear ear protection.
- Only use fasteners of the type specified in the manual.
- Do not use any stands for mounting the tool to a support.
- Do not disassemble or block any parts of the fastener driving tool such as the contact trip.
- Prior to each operation check that the contact trip and triggering mechanism is functioning properly and that all nuts and bolts are tight.
- Do not use the DCN920, DCN930
 - when changing from one driving location to another involving the use of scaffolding, stairs, ladders or ladder-like constructions, e.g., roof laths, etc.;
 - when closing boxes or crates;
 - when fitting transportation safety systems, e.g., on vehicles, wagons, etc.

For exemptions check your local national workplace regulations.

- Always check local workplace regulations.
- Do not use the tool as a hammer.
- Never actuate the fastener driving tool into free space.
- In the work area, carry the tool at the workplace using only one hand, and never with the trigger actuated.
- Consider the conditions in the work area. Fasteners can penetrate thin workpieces or slip off corners and edges of the work piece, and thus put people at risk.
- Do not drive fasteners close to the edge of the workpiece.
- Do not drive fasteners on top of other fasteners.

Additional Safety Information

-  **WARNING:** Never modify the power tool or any part of it. Damage or personal injury could result.
-  **WARNING:** ALWAYS use safety glasses. Everyday eyeglasses are NOT safety glasses. Also use face or

dust mask if cutting operation is dusty. ALWAYS WEAR CERTIFIED SAFETY EQUIPMENT:

- ANSI Z87.1 eye protection (CAN/CSA Z94.3),
- ANSI S12.6 (S3.19) hearing protection,
- NIOSH/OSHA/MSHA respiratory protection.



WARNING: Some dust created by power sanding, sawing, grinding, drilling, and other construction activities contains chemicals known to the State of California to cause cancer, birth defects or other reproductive harm. Some examples of these chemicals are:

- lead from lead-based paints,
- crystalline silica from bricks and cement and other masonry products, and
- arsenic and chromium from chemically-treated lumber.



Your risk from these exposures varies, depending on how often you do this type of work. To reduce your exposure to these chemicals: work in a well ventilated area, and work with approved safety equipment, such as those dust masks that are specially designed to filter out microscopic particles.









- **Wear protective clothing and wash exposed areas with soap and water.** Allowing dust to get into your mouth, eyes, or lay on the skin may promote absorption of harmful chemicals. Direct particles away from face and body.
- **Use the appropriate dust extractor vacuum to remove the vast majority of static and airborne dust.** Failure to remove static and airborne dust could contaminate the working environment or pose an increased health risk to the operator and those in close proximity.
- **Use clamps or other practical ways to secure and support the workpiece to a stable platform.** Holding the work by hand or against your body is unstable and may lead to loss of control and injury.
- **Air vents often cover moving parts and should be avoided.** Loose clothes, jewelry or long hair can be caught in moving parts.



CAUTION: When not in use, place tool on its side on a stable surface where it will not cause a tripping or falling hazard. Some tools with large battery packs will stand upright on the battery pack but may be easily knocked over.

The label on your tool may include the following symbols. The symbols and their definitions are as follows:

V	volts	SPM	strokes per minute
Hz	hertz	A	amperes
min	minutes	W	watts
— or DC	direct current	Wh	watt hours
	Class I Construction (grounded)	Ah	amp hours
.../min	per minute	~ or AC	alternating current
BPM	beats per minute	~ or AC/DC	alternating or direct current
IPM	impacts per minute		Class II Construction (double insulated)
OPM	oscillations per minute	n ₀	no load speed
RPM	revolutions per minute	n	rated speed
sfpm	surface feet per minute		

PSI.....	pounds per square inch		wear respiratory protection	
	earthing terminal		wear eye protection
	safety alert symbol		wear hearing protection
	visible radiation—do not stare into the light		read all documentation
				do not expose to rain

BATTERIES AND CHARGERS

The battery pack is not fully charged out of the carton. Before using the battery pack and charger, read the safety instructions below and then follow charging procedures outlined. When ordering replacement battery packs, be sure to include the catalog number and voltage.

READ ALL INSTRUCTIONS

IMPORTANT SAFETY INSTRUCTIONS FOR ALL BATTERY PACKS

 **WARNING:** Read all safety warnings, instructions, and cautionary markings for the battery pack, charger and product. Failure to follow the warnings and instructions may result in electric shock, fire and/or serious injury.

- **Do not charge or use the battery pack in explosive atmospheres, such as in the presence of flammable liquids, gases or dust.** Inserting or removing the battery pack from the charger may ignite the dust or fumes.
- **NEVER force the battery pack into the charger. DO NOT modify the battery pack in any way to fit into a non-compatible charger as battery pack may rupture causing serious personal injury.** Consult the chart at the end of this manual for compatibility of batteries and chargers.
- **Charge the battery packs only in DEWALT chargers.**
- **DO NOT splash or immerse in water or other liquids.**
- **DO NOT allow water or any liquid to enter battery pack.**
- **Do not store or use the tool and battery pack in locations where the temperature may reach or exceed 104 °F (40 °C) (such as outside sheds or metal buildings in summer).** For best life store battery packs in a cool, dry location.
- **NOTE: Do not store the battery packs in a tool with the trigger switch locked on. Never tape the trigger switch in the ON position.**
- **Do not incinerate the battery pack even if it is severely damaged or is completely worn out.** The battery pack can explode in a fire. Toxic fumes and materials are created when lithium-ion battery packs are burned.
- **Do not expose a battery pack or appliance to fire or excessive temperature.** Exposure to fire or temperature above 265 °F (130 °C) may cause explosion.
- **Follow all charging instructions and do not charge the battery pack or appliance outside of the temperature range specified in the instructions.** Charging improperly

or at temperatures outside of the specified range may damage the battery and increase the risk of fire.

- **If battery contents come into contact with the skin, immediately wash area with mild soap and water.** If battery liquid gets into the eye, rinse water over the open eye for 15 minutes or until irritation ceases. If medical attention is needed, the battery electrolyte is composed of a mixture of liquid organic carbonates and lithium salts.
- **Contents of opened battery cells may cause respiratory irritation.** Provide fresh air. If symptoms persist, seek medical attention.
- **Battery liquid may be flammable if exposed to spark or flame.**
- **Never attempt to open the battery pack for any reason. If the battery pack case is cracked or damaged, do not insert into the charger.** Do not crush, drop or damage the battery pack. Do not use a battery pack or charger that has received a sharp blow, been dropped, run over or damaged in any way (e.g., pierced with a nail, hit with a hammer, stepped on). Damaged battery packs should be returned to the service center for recycling.

Storage Recommendations

The best storage place is one that is cool and dry, away from direct sunlight and excess heat or cold. Store the fully charged battery pack out of the charger.

Battery Pack Cleaning Instructions

Dirt and grease may be removed from the exterior of the battery pack using a cloth or soft non-metallic brush. Do not use water or any cleaning solutions.

Fuel Gauge Battery Packs (Fig. B)

Some battery packs include a fuel gauge. When the fuel gauge button is pressed and held, the LED lights will indicate the approximate level of charge remaining. This does not indicate tool functionality and is subject to variation based on product components, temperature, and end-user application.

Transportation

 **WARNING: Fire hazard. Do not store, carry, or transport the battery pack so that metal objects can contact exposed battery terminals.** For example, do not place the battery pack in aprons, pockets, tool boxes, product kit boxes, drawers, etc., with loose nails, screws, keys, coins, hand tools, etc. When transporting individual battery packs, make sure that the battery terminals are protected and well insulated from materials that could contact them and cause a short circuit. **NOTE:** Li-ion battery packs should not be put in checked baggage on airplanes and must be properly protected from short circuits if they are in carry-on baggage.

Shipping the DEWALT FLEXVOLT® Battery Pack

The DEWALT FLEXVOLT® battery pack has a battery cap that should be used when shipping the battery pack.

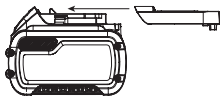

Attach the cap to the battery pack to ready it for shipping. This converts the battery pack to three separate 20V batteries. The three batteries have the Watt hour rating labeled "Shipping" on the battery pack. If shipping without the cap or in a tool, the pack is one battery at the Watt hour rating labeled "Use."

Example battery pack label:

USE: 120 Wh SHIPPING: 3 x 40 Wh

In this example, the battery pack is three batteries with 40 Watt hours each when using the cap. Otherwise, the battery pack is one battery with 120 Watt hours.

The RBRC® Seal

Please take your spent battery packs to an authorized DEWALT service center or to your local retailer for recycling. In some areas, it is illegal to place spent battery packs in the trash. You may also contact your local recycling center for information on where to drop off the spent battery pack. Do not place in curbside recycling. For more information visit www.call2recycle.org or call the toll-free number in the RBRC® Seal. RBRC® is a registered trademark of Call 2 Recycle, Inc.



Important Safety Instructions for All Battery Chargers



WARNING: Read all safety warnings, instructions, and cautionary markings for the battery pack, charger and product. Failure to follow the warnings and instructions may result in electric shock, fire and/or serious injury.

- **DO NOT attempt to charge the battery pack with any chargers other than a DEWALT charger.** DEWALT chargers and battery packs are specifically designed to work together.
- **These chargers are not intended for any uses other than charging DEWALT rechargeable battery packs.** Charging other types of battery packs may cause them to overheat and burst, resulting in personal injury, property damage, fire, electric shock or electrocution.
- **Do not expose the charger to rain or snow.**
- **Do not allow water or any liquid to enter charger.**
- **Pull by the plug rather than the cord when disconnecting the charger.** This will reduce the risk of damage to the electric plug and cord.
- **Make sure that the cord is located so that it will not be stepped on, tripped over or otherwise subjected to damage or stress.**
- **Do not use an extension cord unless it is absolutely necessary.** Use of improper extension cord could result in risk of fire, electric shock or electrocution.
- **When operating a charger outdoors, always provide a dry location and use an extension cord suitable**

for outdoor use. Use of a cord suitable for outdoor use reduces the risk of electric shock.

- **An extension cord must have adequate wire size (AWG or American Wire Gauge) for safety.** The smaller the gauge number of the wire, the heavier the cord and thus the greater its capacity. An undersized cord will cause a drop in line voltage resulting in loss of power and overheating. The following table shows the correct size to use depending on total length of all extension cords plugged together, and nameplate ampere rating. If in doubt, use the next heavier gauge.

Minimum Gauge for Cord Sets

Volts		Total Length of Cord in Feet (meters)			
		25 (7.6)	50 (15.2)	100 (30.5)	150 (45.7)
Ampere Rating		American Wire Gauge			
More Than	Not More Than				
0	6	18	16	16	14
6	10	18	16	14	12
10	12	16	16	14	12
12	16	14	12	Not Recommended	

- **Do not place any object on top of the charger or place the charger on a soft surface that might block the ventilation slots and result in excessive internal heat.** Place the charger in a position away from any heat source. The charger is ventilated through slots in the top and the bottom of the housing.
- **Do not operate the charger with a damaged cord or plug.** Have them replaced immediately.
- **Do not operate the charger if it has received a sharp blow, been dropped or otherwise damaged in any way.** Take it to an authorized service center.
- **Do not disassemble the charger; take it to an authorized service center when service or repair is required.** Incorrect reassembly may result in a risk of electric shock, electrocution or fire.
- **The charger is designed to operate on standard 120V household electrical power. Do not attempt to use it on any other voltage.** This does not apply to the vehicular charger.
- **Foreign materials of a conductive nature, such as, but not limited to, grinding dust, metal chips, steel wool, aluminum foil or any buildup of metallic particles should be kept away from the charger cavities and ventilation slots.**
- **Always unplug the charger from the power supply when there is no battery pack in the cavity.**

Charging a Battery (Fig. C, D)

NOTE: To ensure maximum performance and life of Li-Ion battery packs, charge the battery pack fully before first use.

NOTE: Refer to the label near indicator light(s) on charger for on/off and blink patterns. Older chargers may have additional information and/or may not have a yellow indicator light, being equipped with only a single red indicator light.

1. Plug the charger into an appropriate outlet before inserting battery pack.

2. Insert and fully seat battery pack. The left indicator light will continuously blink red to indicate that the charging process has started. For two-stage chargers, this is indicative of stage 1 charging during which the battery pack is charged to a majority of its capacity.
3. Charging is complete for a single-stage charger when the left indicator light remains continuously red and the right indicator light stays unlit. For a two-stage charger, the left indicator light remains continuously red and the right indicator light continuously blinks red to indicate stage 2 charging during which the battery pack is topped off to its full capacity. Stage 2 charging is complete when both indicator lights remain continuously red. When charging is complete, the battery pack may be removed and used, or left in the charger.

The charger will not charge a faulty battery pack. The charger refusing to light could indicate a problem with the charger or a faulty battery pack. Discontinue use and take both to an authorized service center.

 **WARNING:** Only charge batteries in air temperature over 40 °F (4.5 °C) and below 104 °F (40 °C).

Hot/Cold Pack Delay

When the charger detects a battery pack that is too hot or too cold, it automatically starts a Hot/Cold Pack Delay, suspending charging until the battery pack has reached an appropriate temperature. The charger then automatically switches to the pack charging mode. This feature ensures maximum battery pack life.

A cold battery pack may charge at a slower rate than a warm battery pack.

The hot/cold pack delay will be indicated by the red light(s) continuing to blink but with the yellow light continuously ON. Once the battery pack has reached an appropriate temperature, the yellow light will turn OFF and the charger will resume the charging procedure.

Fan Cooled Chargers

Some chargers are equipped with an internal fan designed to cool the battery pack. The fan will turn on automatically when the battery pack needs to be cooled.

Never operate the charger if the fan does not operate properly or if ventilation slots are blocked. Do not permit foreign objects to enter the interior of the charger.

Electronic Protection System

Li-ion tools are designed with an Electronic Protection System that will protect the battery pack against overloading, overheating or deep discharge. The tool will automatically turn off and the battery pack will need to be recharged.

Important Charging Notes

1. Longest life and best performance can be obtained if the battery pack is charged when the air temperature is between 65 °F – 75 °F (18 °C – 24 °C). DO NOT charge when the battery pack is below 40 °F (4.5 °C), or above 104 °F (40 °C). This is important and will prevent serious damage to the battery pack.
2. The charger and battery pack may become warm to the touch while charging. This is a normal condition, and

does not indicate a problem. To facilitate the cooling of the battery pack after use, avoid placing the charger or battery pack in a warm environment such as in a metal shed or an uninsulated trailer.

3. If the battery pack does not charge properly:
 - a. Check operation of receptacle by plugging in a lamp or other appliance;
 - b. Check to see if receptacle is connected to a light switch which turns power off when you turn out the lights;
 - c. If charging problems persist, take the tool, battery pack and charger to your local service center.
4. You may charge a partially used pack whenever you desire with no adverse effect on the battery pack.

Charger Cleaning Instructions

 **WARNING:** Shock hazard. Disconnect the charger from the AC outlet before cleaning. Dirt and grease may be removed from the exterior of the charger using a cloth or soft non-metallic brush. Do not use water or any cleaning solutions.

Wall Mounting

Some DEWALT chargers are designed to be wall mountable or to sit upright on a table or work surface. If wall mounting, locate the charger within reach of an electrical outlet, and away from a corner or other obstructions which may impede air flow. Use the back of the charger as a template for the location of the mounting screws on the wall. Mount the charger securely using drywall screws (purchased separately) at least 1" (25.4 mm) long, with a screw head diameter of 0.28–0.35" (7–9 mm), screwed into wood to an optimal depth leaving approximately 7/32" (5.5 mm) of the screw exposed. Align the slots on the back of the charger with the exposed screws and fully engage them in the slots.

SAVE THESE INSTRUCTIONS FOR FUTURE USE

ASSEMBLY AND ADJUSTMENTS

 **WARNING:** To reduce the risk of serious personal injury, turn unit off and remove the battery pack before making any adjustments or removing/installing attachments or accessories. An accidental start-up can cause injury.

Rotating Rafter Hook (Fig. A, E)

 **WARNING:** Remove fasteners from magazine before making any adjustments or servicing this tool. Failure to do so may result in serious injury.

 **WARNING:** When not in use, place tool on its side on a stable surface where it will not cause a tripping or falling hazard.

 **CAUTION:** Some tools with large battery packs will stand upright on the battery pack but may be easily knocked over.

 **WARNING:** To reduce the risk of serious personal injury, do not use the tool's rafter hook to hang the tool from your body. DO NOT use the rafter hook

for tethering or securing the tool to a person or object during use. **DO NOT** suspend tool overhead or suspend objects from the rafter hook.



WARNING: To reduce the risk of injury from the nailer falling on operators or bystanders, make sure it is supported securely when using the rafter hook, or resting in a secure and stable location when not in use. Be sure to keep the area below clear to reduce the risk of the tool or off-cut material falling and striking someone or something below.

The DCN920 and DCN930 has a convenient rafter hook **10** that allows it to hang on a suitable, stable structure between uses. The rafter hook is not for tethering or securing the tool to a person or object during use when elevated.

Belt Hook (Fig. A, F)



WARNING: To reduce the risk of serious personal injury, place the trigger lock-off button in the lock-off position or turn tool off and disconnect battery pack before making any adjustments or removing/installing attachments or accessories. An accidental start-up can cause injury.



WARNING: To reduce the risk of serious personal injury, **ONLY** use the tool's belt hook to hang the tool from a work belt. **DO NOT** use the belt hook for tethering or securing the tool to a person or object during use. **DO NOT** suspend tool overhead or suspend objects from the belt hook.



WARNING: To reduce the risk of serious personal injury, ensure the screw holding the belt hook is secure.

IMPORTANT: When attaching or replacing the belt hook, use only the screw **17** that is provided. Be sure to securely tighten the screw.

1. The belt hook **11** can be attached to either side of the tool using only the screw **17** provided, to accommodate left- or right-handed users. If the hook is not desired at all, it can be removed from the tool.
2. To move the belt hook **11**, remove the screw that holds the belt hook in place then reassemble on the opposite side. Be sure to securely tighten the screw.

Loading The Tool (Fig. A, G)



WARNING: Always lock tool off and disconnect battery pack before loading and unloading fasteners.

1. Slide the spring-loaded pusher latch **8** to the base of the magazine and hold it in place.
2. Select an appropriate collated nail stick. (Refer to **Specifications.**) DEWALT would always recommend that you use DEWALT branded framing nails.



WARNING: Since accessories, other than those offered by DEWALT, have not been tested with this product, use of such accessories with this tool could be hazardous. To reduce the risk of injury, only DEWALT recommended accessories should be used with this product.

3. Insert collated nail stick into the loading slot on side of the magazine. Be sure the fasteners ride on their heads in the nail channel.
4. Close the magazine by releasing the spring-loaded pusher latch **8**. Carefully allow the latch to slide forward and engage the nail strip.

Dry Fire Lock Out

The nailer is equipped with a dry fire lock out which restricts the tool from actuating when the magazine is nearly empty. When approximately five to eight nails remain in the magazine, the tool dry fire lock actuates. Refer to **Loading the Tool** to reload a stick of collated nails.



NOTE: If heavy force is placed on the tool it is possible to override the lock out. This protects the tool from potential damage if dropped.

Adjusting the Driving Depth (Fig. A, H)

The nail driving depth can be adjusted using the depth adjustment wheel.

1. To drive the nail shallower, rotate the depth adjustment wheel **4** to the left, toward the shallow nail icon.
2. To sink a nail deeper, rotate the depth adjustment wheel **4** to the right, toward the deeper nail icon.

Selecting the Mode (Fig. A, I)

1. To select sequential action mode, slide the mode selector switch **9** to display the single nail icon .
2. To select contact trip mode (also known as bump mode), slide the mode selector switch **9** to display the three nail icon .

NOTE: Maximum power for driving long nails is achieved in sequential mode, so limit use of bump mode when driving longer nails.

OPERATION



WARNING: To reduce the risk of serious personal injury, turn unit off and remove the battery pack before making any adjustments or removing/installing attachments or accessories. An accidental start-up can cause injury.



WARNING: If the tool has been dropped or you suspect tool damage perform tool operation check as defined in the mode selection section of the manual. If it doesn't perform according to the manual, stop using the tool and have it serviced at an authorized DEWALT service center.

Installing and Removing the Battery Pack (Fig. J)



WARNING: Ensure the tool/appliance is in the off position before inserting the battery pack.

NOTE: For best results, make sure your battery pack is fully charged.

1. To install the battery pack **14** into the tool handle, align the battery pack with the rails inside the tool's handle

and slide it into the handle until the battery pack is firmly seated in the tool and ensure that it does not disengage.

2. To remove the battery pack from the tool, press the battery pack release button **15** and firmly pull the battery pack out of the tool handle. Insert it into the charger as described in the charger section of this manual.

Proper Hand Position (Fig. K)



WARNING: To reduce the risk of serious personal injury, **ALWAYS** use proper hand position as shown.



WARNING: To reduce the risk of serious personal injury, **ALWAYS** hold securely in anticipation of a sudden reaction.

Proper hand position requires one hand on the main handle **16** as shown in Fig. K.

Preparing The Tool (Fig. A)

1. Remove the battery pack **14** from the tool and ensure the tool is locked off.
2. Remove all nails from the magazine **7**.
3. Check if the contact trip **3** can move freely.
4. Reload the nails to the magazine.
5. Insert battery pack.



WARNING: Do not use the tool if the contact trip or nail pusher cannot move freely.



NOTICE: NEVER spray or in any other way apply lubricants or cleaning solvents inside the tool. This can seriously affect the life and performance of the tool.

Running in the Tool



Please note that this tool requires a run-in period before it operates with full power due to parts which need to mesh or wear in together. It may be that the tool does not drive long nails flush consistently during this period.

Actuating The Tool (Fig. A)

The tool can be operated using one of two modes:

Sequential Action Mode

The sequential action mode is used for intermittent nailing when very careful and accurate placement is desired. It also offers the maximum delivery of power for driving the longest nails.

1. Using the mode selector switch **9**, select the sequential action mode  or .
2. Release the trigger safety lock-off **2**.
3. Push the contact trip **3** against the work surface.
4. Pull the trigger switch **1** to actuate the tool.
5. Release the trigger and raise the nailer from the work surface.
6. Repeat steps 3–5 to actuate the next nail.

Contact Trip Mode

Contact trip mode (also known as bump mode) is used for rapid nailing on flat, stationary surfaces and typically most effective for application driving shorter nails.

1. Using the mode selector switch **9**, select the bump action mode .

2. Release the trigger safety lock-off **2**.
 3. To drive a single nail, operate the tool as described for sequential action:
 - a. Push the contact trip **3** against the work surface.
 - b. Pull the trigger switch **1** to actuate the tool. Each trigger pull with the contact trip pushed against the work surface will drive one nail.
 4. To drive several nails, depress and hold the trigger switch **1**, and then push the contact trip **3** repeatedly against the work surface.
- 

WARNING: Do not keep the trigger depressed when the tool is not in use. Keep the trigger safety lock-off **2** in the locked position to prevent accidental actuation when the tool is not in use.
5. When changing between sequential and bump modes, it may be necessary to adjust the driving depth. Refer to **Adjusting the Driving Depth** for instructions.

Using the Trigger Lock-Off (Fig. A)

Each DEWALT nailer is equipped with a trigger lock-off **2** which when pushed to the right as shown in Fig. A, prevents the tool from firing a nail by locking the trigger and bypassing power to the motor.

When the trigger lock-off **2** is pressed to the left, the tool will be fully operational. The trigger lock-off **2** should always be locked off whenever any adjustments are made or when tool is not in immediate use.



No-Mar Tip (Fig. A)

When using this tool on materials that you do not want to mark, such as wood cladding, use the plastic no-mar tip **13** over the contact trip **3**.

NOTE: For maximum depth of drive, especially with long nails, the no-mar tip should be removed.

LED Indicator (Fig. A)

Your nailer is equipped with an LED indicator light **5** to alert you of a jam/stall. Also refer to the **Troubleshooting Guide** for further instruction.

		JAM/STALL CONDITION Rotate the stall release lever to release. Refer to Stall Release .
---	---	--

Stall Release (Fig. A)

If the nailer is used in rigorous application where all available energy in the motor is used to drive a fastener, the tool may stall. The driver blade did not complete the drive cycle and the jam/stall LED indicator **5** will flash. Rotate the stall release lever **6** on the tool and the mechanism will release. If the driver blade does not automatically return to the home position, proceed to **Clearing a Jammed Nail**. If the unit continues to stall please review the mode selection, material and fastener length to be sure that it is not too rigorous an application.

Clearing a Jammed Nail (Fig. A, L, M)

If a nail becomes jammed in the nosepiece, the LED indicator light **5** will flash.

NOTE: The jam could be as a result of debris build up in the nose channel. Please check and clear out any debris as outlined below immediately if you notice any change of performance in the tool.

1. Remove battery pack from tool and engage trigger safety lock-off **2**.
2. Slide the spring-loaded pusher latch **8** to the base of the magazine and unload nail strip.
3. Using the hex wrench **12** provided, loosen the two hex bolts **18** at the top of the magazine.
4. Rotate the magazine **7** forward.
5. Remove jammed/bent nail, using pliers if necessary. Clear out any debris in the nail channel if required.
6. If driver blade is in the down position, rotate the stall release lever **6** on the top of the nailer.

NOTE: If the driver blade will not reset after rotating the stall release lever, manually resetting the blade with a long screwdriver may be necessary.
7. Rotate the magazine back into position under the nose of the tool and tighten the hex bolts **18**.
8. Reinsert battery pack.

NOTE: The tool will disable itself and not reset until the battery pack has been removed and reinserted.
9. Reinsert nails into magazine (refer to **Loading the Tool**).
10. Release the pusher latch **8**.
11. Disengage the trigger safety lock-off **2** when ready to continue nailing.
12. If nails become jammed in the nosepiece frequently, have the tool serviced by an authorised DeWALT service center.

MAINTENANCE

WARNING: To reduce the risk of serious personal injury, turn unit off and remove the battery pack before making any adjustments or removing/installing attachments or accessories. An accidental start-up can cause injury.

Your DeWALT power tool has been designed to operate over a long period of time with a minimum of maintenance. Continuous satisfactory operation depends upon proper tool care and regular cleaning.

Cleaning

WARNING: Blow dirt and dust out of all air vents with clean, dry air at least once a week. To minimize the risk of eye injury, always wear ANSI Z87.1 approved eye protection when performing this procedure.

WARNING: Never use solvents or other harsh chemicals for cleaning the non-metallic parts of the tool. These chemicals may weaken the plastic materials used in these parts. Use a cloth dampened only with water and mild soap. Never let any liquid get inside the tool; never immerse any part of the tool into a liquid.



NOTICE: NEVER spray or in any other way apply lubricants or cleaning solvents inside the tool. This can seriously affect the life and performance of the tool.

Accessories



WARNING: Since accessories, other than those offered by DeWALT, have not been tested with this product, use of such accessories with this product could be hazardous. To reduce the risk of injury, only DeWALT recommended accessories should be used with this product.

Recommended accessories for use with your product are available at extra cost from your local dealer or authorized service center. If you need assistance in locating any accessory, please contact DeWALT. Call **1-800-4-DeWALT (1-800-433-9258)** or visit our website: **www.dewalt.com**

Tool Connect™ Chip (Fig. N)



WARNING: To reduce the risk of serious personal injury, turn unit off and remove the battery pack before making any adjustments or removing/installing attachments or accessories. An accidental start-up can cause injury.

Your tool is Tool Connect™ Chip ready and has a location for installation of a Tool Connect™ Chip.

Tool Connect™ Chip is an optional application for your smart device (such as a smart phone or tablet) that connects the device to utilize the mobile application for inventory management functions.

Refer to **Tool Connect™ Chip Instruction Sheet** for more information.

Installing the Tool Connect™ Chip

1. Remove the retaining screws **22** that hold the Tool Connect™ Chip protective cover **21** into the tool.
2. Remove the protective cover and insert the Tool Connect™ Chip into the empty pocket **20**.
3. Ensure that the Tool Connect™ Chip is flush with the housing. Secure it with the retaining screws and tighten the screws.
4. Refer to **Tool Connect™ Chip Instruction Sheet** for further instructions.

Removing and Replacing the Magazine (Fig. A, L, M)

The DCN920 and DCN930 have been designed in a way that it is easily possible to replace the nail magazine.



WARNING: For your own safety, read the tool instruction manual before using any accessory. Failure to heed these warnings may result in personal injury and serious damage to the tool and the accessory.

NOTE: The accessories listed below might not be included with your DCN920 or DCN930 but are available for purchase at an additional cost.

DCN920

Extended Magazine Part No.	DZN920
----------------------------	--------

DCN930

Extended Magazine Part No.	DZN930
----------------------------	--------

1. Remove battery pack from tool and engage trigger safety lock-off **2**.
2. Using the hex wrench **12** provided, loosen the two hex bolts **18** at the top of the magazine **7** and the hex bolt **19** on the foot of the tool.
3. Lift the magazine **7** away from the nailer.
4. Remove jammed/bent nail, using pliers if necessary. Clear out any debris in the nail channel if required.
5. Install the magazine back into position under the nose of the tool and tighten the two hex bolts **18** at the top of the magazine **7** and the hex bolt **19** on the foot of the tool.
6. Reinsert battery pack.
NOTE: The tool will disable itself and not reset until the battery pack has been removed and reinserted.
7. Reinsert nails into magazine (refer to **Loading the Tool**).
8. Release the pusher latch **8**.
9. Disengage the trigger safety lock-off **2** when ready to continue nailing.
10. If nails become jammed in the nosepiece frequently, have the tool serviced by an authorized DeWALT service center.

the packaging, call the local company or see website for warranty information.

FREE WARNING LABEL REPLACEMENT: If your warning labels become illegible or are missing, call **1-800-4-DeWALT (1-800-433-9258)** for a free replacement.

Repairs

The charger and batteries are not serviceable. There are no serviceable parts inside the charger or battery pack.



WARNING: To assure product SAFETY and RELIABILITY, repairs, maintenance and adjustment (including brush inspection and replacement, when applicable) should be performed by a factory service center or an authorized service center. Always use identical replacement parts.

Register Online

Thank you for your purchase. Register your product now for:

- **WARRANTY SERVICE:** Registering your product will help you obtain more efficient warranty service in case there is a problem with your product.
- **CONFIRMATION OF OWNERSHIP:** In case of an insurance loss, such as fire, flood or theft, your registration of ownership will serve as your proof of purchase.
- **FOR YOUR SAFETY:** Registering your product will allow us to contact you in the unlikely event a safety notification is required under the Federal Consumer Safety Act.

Register online at www.dewalt.com/account-login.

Three-Year Limited Warranty

For warranty terms, go to www.dewalt.com/support/warranty.

To request a written copy of the warranty terms, contact: Customer Service at DeWALT Industrial Tool Co., 701 East Joppa Road, Towson, MD 21286 or call **1-800-4-DeWALT (1-800-433-9258)**.

LATIN AMERICA: This warranty does not apply to products sold in Latin America. For products sold in Latin America, see country-specific warranty information contained in

TROUBLESHOOTING GUIDE

MANY COMMON PROBLEMS CAN BE SOLVED EASILY BY UTILIZING THE CHART BELOW.



DANGER: To reduce the risk of serious personal injury, turn unit off, remove safety key, and remove battery pack before making any adjustments or removing/installing attachments or accessories. An accidental start-up can cause injury.

For assistance with your product call DeWALT at **1-800-4-DeWALT (1-800-433-9258)**.

SYMPTOM	CAUSE	FIX
Motor does not run with trigger depressed	Trigger lock-off in locked position.	Unlock trigger lock.
	Tool is stalled, locking the motor from rotating.	Rotate the stall release lever on the tool and the mechanism will release. If driver blade does not return, remove battery and manually push driver blade back to home position.
	Tool internal electronics need to be reset.	Remove battery, wait 3 seconds and reinsert.
	Motor stops running after 5 seconds.	Normal operation, release trigger and redepres.
	Terminals are dirty or damaged.	Contact a DeWALT authorized service center.
	Damaged internal electronics.	Contact a DeWALT authorized service center.
	Damaged trigger.	Contact a DeWALT authorized service center.
	Battery is hot.	Let the battery cool or replace it with a cool pack.
Motor does not run with contact trip depressed	Tool is hot.	Let the tool cool down before continuing use.
	Trigger lock in locked position.	Unlock trigger lock.
	Dry fire lock out engaged, blocking contact trip from traveling fully.	Load more nails into magazine.
	Tool is stalled, locking the motor from rotating.	Rotate the stall release lever on the tool and the mechanism will release. If driver blade does not return, remove battery and manually push driver blade back to home position.
	Bent contact trip.	Contact a DeWALT authorized service center.
	Motor stops running after 5 seconds.	Normal operation, release contact trip and redepres.
	Terminals are dirty or damaged.	Contact a DeWALT authorized service center.
	Damaged internal electronics.	Contact a DeWALT authorized service center.
Tool does not actuate (motor runs but will not fire)	Damaged trigger.	Contact a DeWALT authorized service center.
	Battery is hot.	Let the battery cool or replace it with a cool pack.
	Tool is hot.	Let the tool cool down before continuing use.
	Dry fire lock out engaged, blocking contact trip from traveling fully.	Load nails into magazine.
	Low battery charge or damaged battery.	Check charge level if pack shows state-of-charge. Charge or replace battery pack if necessary.
	Jammed nail/driver blade not returned to home position.	Remove battery, clear jammed nail, cycle stall release lever, (push driver blade up manually if necessary) reinsert battery pack.
Motor starts up but generates a lot of noise	Damaged driver/return assembly.	Replace driver/return assembly. Contact a DeWALT authorized service center.
	Jammed internal mechanism.	Contact a DeWALT authorized service center.
	Damaged internal electronics.	Contact a DeWALT authorized service center.
	Jammed nail and driver blade is stuck in down position.	Use stall release lever, clear any jammed nails, and return driver blade manually if necessary.
	Damaged driver/return assembly.	Replace driver/return assembly. Contact a DeWALT authorized service center.

SYMPTOM	CAUSE	FIX
Drive blade continues to get stuck in down position	Jammed nail and driver blade is stuck in down position.	Use stall release lever, clear and jammed nails, and return driver blade manually if necessary.
	Damaged driver/return assembly.	Replace driver/return assembly. Contact a DeWALT authorized service center.
	Material and fastener length.	If the unit continues to stall (forcing the need to rotate the stall release lever) choose the appropriate material and fastener length that is not too rigorous an application.
	Debris in nosepiece.	Clean nose area and watch closely for small pieces of broken nails stuck in the track.
	Tool is not yet run-in.	New tools can take 500–1000 nails for parts to mesh and wear in together. Drive shorter nails during this period if experiencing difficulty driving nails flush.
Tool operates but does not drive fasteners fully	Depth adjust set too shallow.	Rotate depth adjust to a deeper setting.
	Tool not firmly applied to workpiece.	Apply adequate force to tool securing it tightly to workpiece. Refer to instruction manual.
	Bump mode selected with long nails.	Select sequential mode.
	Material and fastener length.	If the unit continues to stall (forcing the need to rotate the stall release lever) choose the appropriate material and fastener length that is not too rigorous of an application.
	Damaged or worn driver blade tip.	Replace driver/return assembly. Contact a DeWALT authorized service center.
	Tool used with no-mar tip.	Remove no-mar tip.
	Damaged actuation mechanism.	Contact a DeWALT authorized service center.
	Tool is not yet run-in.	New tools can take 500–1000 nails for parts to mesh and wear in together. Drive shorter nails during this period if experiencing difficulty driving nails flush.
Tool operates, but no fastener is driven	No nails in magazine.	Load nails in magazine.
	Wrong size or angle nails.	Use only the recommended nails. Refer to Specifications .
	Debris in nosepiece.	Clean nose area and watch closely for small pieces of broken nails stuck in the track.
	Debris in magazine.	Clean magazine.
	Worn magazine.	Replace magazine. Contact a DeWALT authorized service center.
	Damaged or worn driver blade.	Replace driver blade. Contact a DeWALT authorized service center.
	Damaged pusher spring.	Replace spring. Contact a DeWALT authorized service center.

SYMPTOM	CAUSE	FIX
Jammed nail	Wrong size or angle nails.	Use only the recommended nails. Refer to <i>Specifications</i> .
	Magazine screws not secured after previous jam clear/inspection.	Make sure to tighten magazine hex bolts with wrench provided.
	Damaged or worn driver blade.	Replace driver blade. Contact a DEWALT authorized service center.
	Material and fastener length.	If the unit continues to stall (forcing the need to rotate the stall release lever) choose the appropriate material and fastener length that is not too rigorous an application.
	Debris in nosepiece.	Clean nose area and watch closely for small pieces of broken nails stuck in the track.
	Worn magazine.	Replace magazine. Contact a DEWALT authorized service center.
	Damaged pusher spring.	Replace spring. Contact a DEWALT authorized service center.
	Dry fire lock out is engaged with only 5–9 nails remaining in magazine and the user is applying excessive force to contact trip, overriding the lockout.	Load more nails in magazine to disengage dryfire lockout.
Tool is not yet run-in.	New tools can take 500–1000 nails for parts to mesh and wear in together. Drive shorter nails during this period if experiencing difficulty driving nails flush.	

 **AVERTISSEMENT : lisez tous les avertissements de sécurité et toutes les instructions.** Ne pas suivre les avertissements et les instructions peut entraîner un choc électrique, un incendie et/ou des blessures graves.

 **AVERTISSEMENT :** pour réduire le risque de blessure, lisez le guide d'utilisation.

Utilisation prévue

Les cloueuses de charpente sans fil DCN920 et DCN930 ont été conçus pour enfoncer des clous dans des pièces en bois.

Les cloueuses pour charpente sans fil DCN920 et DCN930 sont conçues pour les modes séquentiel/choc. Les cloueuses conçues pour les modes séquentiel/choc **NE DOIVENT PAS** être utilisées sur des échafaudages, des escaliers, des échelles ou des constructions semblables à des échelles, par exemple des lattes de toit. Pour les exceptions, vérifiez les réglementations nationales en vigueur sur le lieu de travail.

NE PAS l'utiliser en conditions humides ou en présence de liquides ou de gaz inflammables.

Les DCN920 et DCN930 sont des outils électriques professionnels.

NE PAS laisser les enfants toucher l'outil. Une supervision est requise lorsque des utilisateurs inexpérimentés utilisent cet outil.

Caractéristiques

		DCN920	DCN930
Mode d'actionnement		Séquentiel/Choc	Séquentiel/Choc
Angle du magasin		21°	30°
Fixations			
longueur	po (mm)	2–3,5 (50–90)	2–3,5 (50–90)
diamètre du cambriion	po (mm)	0,113–0,148 (2,8–3,8)	0,113–0,131 (2,8–3,3)
angle		21°	30–34°
géométrie de la tête		rond complet	écrêtée ou rond décalé
type de regroupement		plastique	papier

Définitions: symboles et mentions d'alerte de sécurité

Cette notice d'utilisation utilise les symboles et les mentions d'alerte de sécurité suivants afin de vous alerter sur les situations dangereuses et les risques de blessures ou de dégâts matériels.

 **DANGER:** indique une situation de risque imminent qui **engendre**, si elle n'est pas évitée, la **mort ou de graves blessures**.

 **AVERTISSEMENT:** indique une situation de risque potentiel qui **pourrait engendrer**, si elle n'est pas évitée, la **mort ou de graves blessures**.

 **ATTENTION:** indique une situation de risque potentiel qui **peut engendrer**, si elle n'est pas évitée, **des blessures bénignes ou modérées**.

 (Utilisé sans mention) Indique un message lié à la sécurité.

REMARQUE: indique une pratique **n'entraînant aucun risque de blessures** mais qui, si elle n'est pas évitée, **peut entraîner des dommages matériels**.

AVERTISSEMENTS GÉNÉRAUX SUR LA SÉCURITÉ DES OUTILS

 **AVERTISSEMENT : lisez tous les avertissements de sécurité, toutes les instructions, les illustrations et les caractéristiques fournis avec cet outil électrique.** Ne pas suivre toutes les instructions comprises aux présentes peut conduire à un choc électrique, un incendie et/ou des blessures graves.

CONSERVER TOUS LES AVERTISSEMENTS ET TOUTES LES DIRECTIVES POUR UN USAGE ULTÉRIEUR.

Le terme « outil électrique » cité dans les avertissements se rapporte à votre outil électrique à alimentation sur secteur (avec fil) ou par piles (sans fil).

1) Sécurité du lieu de travail

- Tenir l'aire de travail propre et bien éclairée.**
Les lieux encombrés ou sombres sont propices aux accidents.
- Ne pas faire fonctionner d'outils électriques dans un milieu déflagrant, tel qu'en présence de liquides, de gaz ou de poussières inflammables.**
Les outils électriques produisent des étincelles qui pourraient enflammer la poussière ou les vapeurs.
- Éloigner les enfants et les personnes à proximité pendant l'utilisation d'un outil électrique.** Une distraction pourrait en faire perdre la maîtrise à l'utilisateur.

2) Sécurité en matière d'électricité

- Les fiches des outils électriques doivent correspondre à la prise. Ne jamais modifier la fiche d'aucune façon. Ne jamais utiliser de fiche d'adaptation avec un outil électrique mis à la terre.** Le risque de choc électrique sera réduit par l'utilisation de fiches non modifiées correspondant à la prise.
- Éviter tout contact physique avec des surfaces mises à la terre comme des tuyaux, des radiateurs, des cuisinières et des réfrigérateurs.** Le risque de choc électrique est plus élevé si votre corps est mis à la terre.
- Ne pas exposer les outils électriques à la pluie ou à l'humidité.** La pénétration de l'eau dans un outil électrique augmente le risque de choc électrique.
- Ne pas utiliser le cordon de façon abusive. Ne jamais utiliser le cordon pour transporter, tirer ou débrancher un outil électrique. Tenir le cordon éloigné de la chaleur, de l'huile, des bords tranchants et des pièces mobiles.** Les cordons endommagés ou enchevêtrés augmentent les risques de choc électrique.

- e) **Pour l'utilisation d'un outil électrique à l'extérieur, se servir d'une rallonge convenant à cette application.** L'utilisation d'une rallonge conçue pour l'extérieur réduira les risques de choc électrique.
- f) **S'il est impossible d'éviter l'utilisation d'un outil électrique dans un endroit humide, brancher l'outil dans une prise ou sur un circuit d'alimentation dotés d'un disjoncteur de fuite à la terre (GFCI).** L'utilisation de ce type de disjoncteur réduit les risques de choc électrique.

3) Sécurité personnelle

- a) **Être vigilant, surveiller le travail effectué et faire preuve de jugement lorsqu'un outil électrique est utilisé. Ne pas utiliser d'outil électrique en cas de fatigue ou sous l'influence de drogues, d'alcool ou de médicaments.** Un simple moment d'inattention en utilisant un outil électrique peut entraîner des blessures corporelles graves.
- b) **Utiliser des équipements de protection individuelle. Toujours porter une protection oculaire.** L'utilisation d'équipements de protection comme un masque antipoussière, des chaussures antidérapantes, un casque de sécurité ou des protecteurs auditifs lorsque la situation le requiert réduira les risques de blessures corporelles.
- c) **Empêcher les démarrages intempestifs. S'assurer que l'interrupteur se trouve à la position d'arrêt avant de relier l'outil à une source d'alimentation et/ou d'insérer un bloc-piles, de ramasser ou de transporter l'outil.** Transporter un outil électrique alors que le doigt repose sur l'interrupteur ou brancher un outil électrique dont l'interrupteur est à la position de marche risque de provoquer un accident.
- d) **Retirer toute clé de réglage ou clé avant de démarrer l'outil.** Une clé ou une clé de réglage attachée à une partie pivotante de l'outil électrique peut provoquer des blessures corporelles.
- e) **Ne pas trop tendre les bras. Conserver son équilibre en tout temps.** Cela permet de mieux maîtriser l'outil électrique dans les situations imprévues.
- f) **S'habiller de manière appropriée. Ne pas porter de vêtements amples ni de bijoux. Garder les cheveux, les vêtements et les gants à l'écart des pièces mobiles.** Les vêtements amples, les bijoux ou les cheveux longs risquent de rester coincés dans les pièces mobiles.
- g) **Si des composants sont fournis pour le raccordement de dispositifs de dépoussiérage et de ramassage, s'assurer que ceux-ci sont bien raccordés et utilisés.** L'utilisation d'un dispositif de dépoussiérage peut réduire les dangers engendrés par les poussières.
- h) **Ne pas laisser votre connaissance acquise suite l'utilisation fréquente des outils vous permettre de baisser la garde et ignorer les principes de sécurité de l'outil.** Un acte irréfléchi peut causer une blessure grave en une fraction de seconde.

4) Utilisation et entretien d'un outil électrique

- a) **Ne pas forcer un outil électrique. Utiliser l'outil électrique approprié à l'application.** L'outil électrique approprié effectuera un meilleur travail, de façon plus sûre et à la vitesse pour laquelle il a été conçu.
 - b) **Ne pas utiliser un outil électrique dont l'interrupteur est défectueux.** Tout outil électrique dont l'interrupteur est défectueux est dangereux et doit être réparé.
 - c) **Débranchez la fiche de la prise électrique et, si amovible, retirez le bloc-piles de l'outil avant d'effectuer tout ajustement, changement et entreposage de celui-ci.** Ces mesures préventives réduisent les risques de démarrage accidentel de l'outil électrique.
 - d) **Ranger les outils électriques hors de la portée des enfants et ne permettre à aucune personne n'étant pas familière avec un outil électrique ou son mode d'emploi d'utiliser cet outil.** Les outils électriques deviennent dangereux entre les mains d'utilisateurs inexpérimentés.
 - e) **Gardez les poignées et surfaces d'emprise propres et libres de tout produit lubrifiant. Vérifier si les pièces mobiles sont mal alignées ou coincées, si des pièces sont brisées ou présentent toute autre condition susceptible de nuire au bon fonctionnement de l'outil électrique. En cas de dommage, faire réparer l'outil électrique avant toute nouvelle utilisation.** Beaucoup d'accidents sont causés par des outils électriques mal entretenus.
 - f) **S'assurer que les outils de coupe sont aiguisés et propres.** Les outils de coupe bien entretenus et affûtés sont moins susceptibles de se coincer et sont plus faciles à maîtriser.
 - g) **Utiliser l'outil électrique, les accessoires, les forets, etc. conformément aux présentes directives en tenant compte des conditions de travail et du travail à effectuer.** L'utilisation d'un outil électrique pour toute opération autre que celle pour laquelle il a été conçu est dangereuse.
 - h) **Garder vos mains et les surfaces de prise sèches, propres et libres de graisse et de poussière.** Les mains et les surfaces de prise glissantes ne permettent pas la manutention et le contrôle sécuritaires de l'outil dans les situations imprévues.
- ### 5) Utilisation et entretien du bloc-piles
- a) **Ne recharger l'outil qu'au moyen du chargeur précisé par le fabricant.** L'utilisation d'un chargeur qui convient à un type de bloc-piles risque de provoquer un incendie s'il est utilisé avec un autre type de bloc-piles.
 - b) **Utiliser les outils électriques uniquement avec les bloc-piles conçus à cet effet.** L'utilisation de tout autre bloc-piles risque de causer des blessures ou un incendie.

- c) **Lorsque le bloc-piles n'est pas utilisé, le tenir éloigné des objets métalliques, notamment des trombones, de la monnaie, des clés, des clous, des vis ou autres petits objets métalliques qui peuvent établir une connexion entre les deux bornes.** Le court-circuit des bornes du bloc-piles risque de provoquer des brûlures ou un incendie.
- d) **En cas d'utilisation abusive, le liquide peut gicler hors du bloc-piles; éviter tout contact avec ce liquide. Si un contact accidentel se produit, laver à grande eau. Si le liquide entre en contact avec les yeux, obtenir également des soins médicaux.** Le liquide qui gicle hors du bloc-piles peut provoquer des irritations ou des brûlures.
- e) **Ne pas utiliser de bloc-piles ou outil qui a été endommagé ou modifié.** Les unités endommagées ou modifiées peuvent avoir une réaction imprévisible résultant en un incendie, une explosion ou un potentiel de blessure.
- f) **Ne pas exposer de bloc-piles ou l'outil aux flammes ou à des températures excessives.** L'exposition aux flammes ou à une température au-dessus de 130 °C (265 °F) pourrait causer une explosion.
- g) **Suivre toutes les instructions de recharge et ne rechargez pas le bloc-piles ou l'outil à des températures hors de la plage de température indiquée dans les instructions.** Une recharge non conforme ou à une température hors des limites spécifiées peut endommager les piles et augmenter le risque d'incendie.

6) Réparation

- a) **Faire réparer l'outil électrique par un réparateur professionnel en n'utilisant que des pièces de recharge identiques.** Cela permettra de maintenir une utilisation sécuritaire de l'outil électriques.
- b) **Ne jamais réparer des blocs-piles endommagés.** La réparation de blocs-piles doit seulement être effectuée par le fabricant ou les fournisseurs de service autorisés.

Consignes de sécurité pour les cloueuses sans fil

- **Tenez toujours pour acquis que l'outil contient des agrafes.** Une manipulation imprudente de la cloueuse peut entraîner un tir inattendu de clous et une blessure corporelle.
- **Ne pas pointer l'outil vers vous ou toute personne à proximité.** Un déclenchement inattendu déchargera un clou causant une blessure.
- **Ne pas actionner l'outil à moins que l'outil soit fermement placé contre la pièce de travail.** Si l'outil n'est pas en contact avec la pièce de travail, l'agrafe peut être déviée de votre cible.
- **Débranchez l'outil de la source d'alimentation lorsque l'agrafe bloque dans l'outil.** Lorsque vous

retirez une fixation bloquée, la cloueuse peut être accidentellement activée si elle est branchée.

- **Ne pas utiliser cette cloueuse pour fixer des câbles électriques.** Elle n'est pas conçue pour l'installation de câbles électriques et peut endommager l'isolation des câbles électriques causant ainsi un choc électrique ou un risque d'incendie.
- **Gardez les mains et les parties de votre corps à l'écart de la zone de sortie de l'outil.** Pendant l'utilisation, NE JAMAIS prendre l'outil par le magasin ou la cartouche, un clou mal enfoncé peut sortir de l'embout causant une blessure.



AVERTISSEMENT : si l'outil a été échappé ou si vous

croyez que l'outil est endommagé, effectuez une vérification de l'utilisation de l'outil telle que définie dans la section Sélection du mode du manuel. S'il ne fonctionne pas conformément au manuel, cessez d'utiliser l'outil et faites-le réparer dans un centre de services DEWALT autorisé.

- Portez toujours des lunettes de sécurité.
- Portez toujours des protections auditives.
- N'utilisez que des fixations du type spécifié dans le manuel.
- N'utilisez pas de supports pour fixer l'outil à un support.
- Ne démontez pas et ne bloquez pas les pièces de l'outil d'enfoncement des fixations, telles que le déclencheur par contact.
- Avant chaque opération, vérifiez que le mécanisme de déclenchement par contact fonctionne correctement et que tous les écrous et boulons sont bien serrés.
- N'utilisez pas le DCN920, DCN930
 - lors du passage d'un lieu de conduite à un autre impliquant l'utilisation d'échafaudages, d'escaliers, d'échelles ou de constructions ressemblant à des échelles, par exemple des lattes de toit, etc.;
 - lors de la fermeture de boîtes ou de caisses;
 - lors de l'installation de systèmes de sécurité pour le transport, par exemple sur des véhicules, des wagons, etc.

Pour les exceptions, vérifiez les réglementations nationales en vigueur sur le lieu de travail.

- Vérifiez toujours les réglementations locales en matière de lieu de travail.
- Ne pas utiliser l'outil comme un marteau.
- N'actionnez jamais l'outil d'enfoncement dans un espace libre.
- Dans la zone de travail, portez l'outil d'une seule main et jamais avec la gâchette actionnée.
- Prenez en compte les conditions de la zone de travail. Les fixations peuvent pénétrer dans des pièces minces ou glisser sur les coins et les bords de la pièce, mettant ainsi les personnes en danger.
- N'enfoncez pas les fixations près du bord de la pièce.
- N'enfoncez pas les fixations sur d'autres fixations.

Renseignements de sécurité supplémentaires



ATTENTION : ne jamais modifier l'outil électrique ou toute pièce celui-ci. Cela pourrait entraîner des dommages matériels ou des blessures corporelles.



ATTENTION : **TOUJOURS** utiliser des lunettes de sécurité. Les lunettes de tous les jours NE SONT PAS des lunettes de sécurité. De plus, utilisez un masque facial ou cache-poussière si l'opération de coupe est poussiéreuse. **PORTEZ TOUJOURS UN ÉQUIPEMENT DE SÉCURITÉ CERTIFIÉ** :

- Protection oculaire ANSI Z87.1 (CAN/CSA Z94.3),
- Protection auditive ANSI S12.6 (S3.19),
- Protection respiratoire NIOSH/OSHA/MSHA.



AVERTISSEMENT : certaines poussières créées par le ponçage mécanique, le sciage, l'aiguisage, le perçage et autres activités de construction contiennent des produits chimiques reconnus dans l'État de la Californie pour causer le cancer et des anomalies congénitales ou autres effets nuisibles sur la reproduction. Certains exemples de ces produits chimiques sont :

- le plomb provenant des peintures à base de plomb,
- la silice cristallisée provenant des briques, du ciment et d'autres produits de la maçonnerie ainsi que
- l'arsenic et le chrome provenant du bois de construction traité chimiquement.

Votre exposition à ces expositions varie selon la fréquence dont vous effectuez ce type de travail. Pour réduire votre exposition à ces produits chimiques : travaillez dans un endroit bien aéré et travaillez avec un équipement de sécurité approuvé, comme les masques anti-poussière spécialement conçus pour filtrer les particules microscopiques.

- **Portez des vêtements protecteurs et lavez vos zones exposées avec du savon et de l'eau.** Permettre à la poussière d'entrer dans votre bouche, vos yeux ou la laisser sur la peau peut favoriser l'absorption des produits chimiques dangereux. Dirigez les particules loin du visage et du corps.
- **Utilisez le dépoussiéreur approprié pour enlever la grande majorité de la statique et de la poussière en suspension.** Ne pas enlever la statique et la poussière en suspension pourrait contaminer l'environnement de travail ou représenter un risque accru pour la santé de l'utilisateur et ceux qui sont à proximité.
- **Utilisez des serres de fixation ou un autre dispositif de fixation permettant de soutenir et de retenir la pièce sur une plate-forme stable.** Tenir la pièce avec la main ou contre le corps rend la pièce instable et risque de provoquer une perte de maîtrise de l'outil.
- **Les événements couvrent souvent des pièces qui se déplacent et doivent être évités.** Des vêtements amples, les bijoux ou les cheveux longs peuvent se coincer dans des pièces qui déplacent.



ATTENTION : lorsque vous ne l'utilisez pas, placez l'outil sur le côté sur une surface stable là où cela n'entraînera pas un risque de trébuchement ou de chute. Certains outils avec de gros blocs-piles se

tiendront debout sur le bloc-piles, mais ils peuvent facilement être renversés.

L'étiquette sur votre outil peut inclure les symboles suivants. Voici ces symboles et leur signification :

V	volts		Fabrication de classe II (double isolation)
Hz	hertz		n ₀ vitesse à vide
min	minutes		n vitesse nominale
— — — ou CC	courant continu		PSI livres par pouce carré
	Fabrication de classe I (relié à la terre)	 borne de terre
.../min	par minute	 symbole d'alerte de sécurité
BPM	battements par minute	 rayonnement visible — ne regardez pas la lumière
IPM	impacts par minute	 portez une protection respiratoire
OPM	oscillations par minute	 portez une protection oculaire
TR/MIN	tours par minute	 portez des protections auditives
sfp/m	pieds surface par minute	 lisez toute la documentation
SPM	coups par minute	 ne pas exposer à la pluie
A	ampères		
W	watts		
Wh	watts/heure		
Ah	ampères/heure		
	ou CA		
	ou CA/CC		

PILES ET CHARGEURS

Le bloc-piles n'est pas entièrement chargé lorsqu'il sort de la boîte. Avant d'utiliser le bloc-piles et le chargeur, lisez attentivement les instructions de sécurité suivantes, puis suivez les procédures de chargement énoncées. Lorsque vous commandez des blocs-piles de remplacement, assurez-vous d'inclure le numéro du catalogue et la tension.

LISEZ TOUTES LES INSTRUCTIONS

Consignes de sécurité importantes pour les blocs-piles



AVERTISSEMENT : lisez toutes les consignes de sécurité, les instructions et les symboles d'avertissements du bloc-piles, du chargeur et du produit. Ne pas suivre les avertissements et les instructions peut entraîner un choc électrique, un incendie et/ou des blessures graves.

- **Ne pas charger ou utiliser le bloc-piles en atmosphères explosibles comme la présence de liquides inflammables, de gaz ou de poussière.** Insérer ou retirer la pile du bloc-piles peut enflammer la poussière ou les vapeurs.
- **Ne JAMAIS forcer le bloc-piles dans le chargeur. NE PAS modifier le bloc-piles de quelque façon que ce soit dans un chargeur non compatible puisque le bloc-piles peut se briser causant une**

blesure corporelle. Consultez le tableau à la fin de ce guide pour la compatibilité des blocs-piles et des chargeurs.

- **Chargez les blocs-piles seulement dans les chargeurs DEWALT.**
- **NE PAS** éclabousser ou immerger dans l'eau ou tout autre liquide.
- **NE PAS** laisser l'eau ou tout liquide entre dans le bloc-piles.
- **Ne pas entreposer ou utiliser l'outil et le bloc-piles dans des endroits où la température peut atteindre ou excéder 40 °C (104 °F) (comme les remises extérieures ou les édifices en métal durant l'été).** Pour une meilleure durée de vie, entreposez le bloc-piles dans un endroit frais et sec.
- **REMARQUE : ne pas ranger les blocs-piles dans un outil avec la gâchette verrouillée. Ne jamais coller la gâchette avec du ruban adhésif en position Marche.**
- **Ne pas brûler le bloc-piles même s'il est gravement endommagé ou est entièrement usé.** Le bloc-piles peut exploser au cours d'un incendie. Des vapeurs et des matières toxiques sont produites lorsque les blocs-piles au lithium-ion sont brûlés.
- **Ne pas exposer de bloc-piles ou l'outil aux flammes ou à des températures excessives.** L'exposition aux flammes ou à une température au-dessus de 130 °C (265 °F) pourrait causer une explosion.
- **Suivez les instructions de recharge et ne chargez pas le bloc-piles ou l'appareil en hors de la plage de températures indiquée dans les instructions.** Charger de façon inappropriée ou hors de températures de la plage indiquée peut endommager la pile et augmenter le risque d'incendie.
- **Si le liquide des piles entre en contact avec la peau, lavez immédiatement avec de l'eau et du savon doux.** Si le liquide vient en contact avec les yeux, rincez à l'eau courante durant 15 minutes, ou jusqu'à ce que l'irritation cesse, en gardant les yeux ouverts. Pour information de consultation médicale, l'électrolyte des piles est composé d'un mélange organique liquide et de sels de lithium.
- **Le contenu des piles peut causer une irritation respiratoire.** Faites circuler de l'air frais. Si les symptômes persistent, consultez un médecin.
- **Le liquide des piles peut être inflammable s'il est exposé aux étincelles ou aux flammes.**
- **Ne jamais tenter d'ouvrir le bloc-piles pour quelque raison que ce soit. Si le boîtier du bloc-piles est fendu ou endommagé, ne pas l'insérer dans le chargeur.** Ne pas écraser, échapper ou endommager le bloc-piles. Ne pas se servir d'un bloc-piles ou chargeur qui a subi un impact, a été échappé, renversé par un véhicule ou endommagé d'une façon ou d'une autre (par ex. perforé par un clou, frappé par un marteau, sur lequel on a marché). Les blocs-piles endommagés devraient être amenés/expédiés au centre de service pour recyclage.

Recommandations d'entreposage

Le meilleur lieu pour l'entreposage est un endroit frais et sec loin de la lumière directe du soleil et de la chaleur ou du froid excessif. Entreposez le bloc-piles entièrement chargé hors du chargeur.

Instructions de nettoyage du bloc-piles

La saleté et la graisse peuvent être retirées des surfaces extérieures du bloc-piles à l'aide d'un linge ou d'une brosse souple non métallique. Ne pas utiliser d'eau ou de solution nettoyante.

Blocs-piles du niveau de la jauge de carburant (Fig. B)

Certains blocs-piles incluent une jauge de carburant. Lorsque vous appuyez et maintenez, les voyants DEL indiqueront le niveau approximatif de charge restante. Cela n'indique pas la fonctionnalité de l'outil et peut varier selon les accessoires utilisés, la température et l'utilisation de l'utilisateur final.

Transport



AVERTISSEMENT : danger d'incendie. Ne pas entreposer ou transporter le bloc-piles de manière à ce que des objets métalliques puissent entrer en contact avec les bornes des piles exposées. Par exemple, ne pas placer le bloc-piles dans des tabliers, des poches, des coffres à outils, des boîtes d'ensembles de produits, des tiroirs, etc. avec des clous, des vis, des clés, les pièces de monnaie, les outils à main, etc. Lorsque vous transportez des blocs-piles individuels, assurez-vous que leurs bornes sont protégées et bien isolées de tout matériel avec lequel elles pourraient entrer en contact et causer un court-circuit.

REMARQUE : les blocs-piles Li-Ion ne doivent pas être mises dans des bagages enregistrés sur les avions et doivent être bien protégées contre les courts-circuits si elles sont dans des bagages à main.

Expédier le bloc-pile FLEXVOLT® de DEWALT

Le bloc-piles FLEXVOLT® de DEWALT a un couvercle des piles qui doit être utilisé lorsque vous expédiez le bloc-piles.

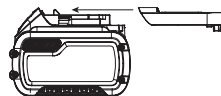

Fixez le couvercle au bloc-piles afin qu'il soit prêt pour l'expédition. Cela convertit le bloc-piles en trois piles 20V séparés. Les trois piles ont un taux de wattheures sur le bloc-piles étiqueté « Expédition ». Si vous l'expédiez sans le capuchon ou dans un outil, le bloc est une pile au taux de wattheures étiquetée « Utiliser ».

Exemple d'étiquette de bloc-piles :

UTILISATION : 120 Wh Expédition : 3 x 40 Wh

Dans cet exemple, le bloc-piles est trois piles de 40 wattheures chacune lorsque vous utilisez le couvercle. Sinon, le bloc-piles est 120 wattheures.

Le sceau RBRC®

Veillez apporter vos blocs-piles usagés à un centre de service agréé DEWALT ou à votre détaillant local pour le recyclage. Dans certaines régions, il est illégal de mettre les blocs-piles usagés à la poubelle. Vous pouvez aussi contacter votre centre de recyclage local pour des



informations sur les endroits où déposer le bloc-piles usagé. Ne pas mettre dans la collecte sélective. Pour de plus amples renseignements, visitez www.call2recycle.org ou appelez au numéro sans frais dans le sceau RBRC®.

RBRC® est une marque de commerce déposée de Call 2 Recycle, Inc.

Consignes de sécurité importantes pour tous les chargeurs de piles



AVERTISSEMENT : lisez toutes les consignes de sécurité, les instructions et les symboles d'avertissement du bloc-piles, du chargeur et du produit. Ne pas suivre les avertissements et les instructions peut entraîner un choc électrique, un incendie et/ou des blessures graves.

- **NE PAS tenter de charger le bloc-piles avec un chargeur autre qu'un chargeur DEWALT.** Les chargeurs et les blocs-piles DEWALT sont spécifiquement conçus pour fonctionner ensemble.
- **Ces chargeurs ne sont pas conçus pour toute utilisation autre que charger des blocs-piles rechargeables DEWALT.** La charge d'autres types de blocs-piles peut causer la surchauffe et l'éclatement de ceux-ci, entraînant une blessure corporelle, des dommages matériels, un choc électrique ou une électrocution.
- **Ne pas exposer le chargeur à la pluie ou la neige.**
- **Ne pas laisser l'eau ou tout liquide entrer dans le chargeur.**
- **Tirez la fiche au lieu du cordon lorsque vous débranchez le chargeur.** Cela réduira le risque d'endommager la fiche et le cordon électriques.
- **Assurez-vous de ne pas placer le cordon là où il pourrait faire trébucher les passants ou être endommagé de quelque façon que ce soit.**
- **Ne pas utiliser une rallonge à moins que ce ne soit absolument nécessaire.** L'utilisation d'une rallonge inadéquate pourrait entraîner un risque d'incendie un choc électrique ou une électrocution.
- **Lors de l'utilisation d'un chargeur à l'extérieur, gardez-le toujours au sec et utilisez une rallonge appropriée pour l'extérieur.** L'utilisation d'une rallonge appropriée pour l'extérieur réduit le risque de choc électrique.
- **Une rallonge doit avoir un calibre de fil (AWG ou calibre américain normalisé des fils) approprié pour la sécurité.** Plus le numéro de calibre du fil est petit, plus le cordon est lourd et par conséquent plus sa capacité est grande. Un cordon sous-dimensionné entraîne une chute de tension de secteur, provoquant une perte de puissance et une surchauffe. Le tableau suivant affiche la bonne taille à utiliser selon longueur totale des de toutes les rallonges branchées ensemble et l'intensité nominale de la plaque signalétique. En cas de doute, utilisez le calibre le plus lourd suivant.

Calibres minimums pour rallonges électriques

Volts		Longueur totale de la rallonge en pieds (mètres)			
120 V		25 (7,6)	50 (15,2)	100 (30,5)	150 (45,7)
Ampérage nominal		Calibrage américain normalisé des fils			
Plus de	Pas plus de				
0	6	18	16	16	14
6	10	18	16	14	12
10	12	16	16	14	12
12	16	14	12	Non recommandé	

- **Ne pas placer tout objet sur le dessus du chargeur ou placer le chargeur sur une surface molle qui pourrait bloquer les fentes de ventilation et entraîner une chaleur interne excessive.** Placez le chargeur loin de toute source de chaleur. Le chargeur est ventilé grâce aux fentes du dessus et du bas du boîtier.
- **Ne pas utiliser le chargeur avec un cordon endommagé.** Faites-les remplacer immédiatement.
- **Ne pas utiliser le chargeur s'il a reçu un choc violent, s'il a été échappé ou est autrement endommagé de quelque façon que ce soit.** Apportez-le dans un centre de services autorisé.
- **Ne pas démonter le chargeur ; apportez-le dans un centre de services autorisé lorsqu'un entretien ou une réparation est nécessaire.** Un mauvais remontage peut entraîner un risque de choc électrique, une électrocution ou un incendie.
- **Le chargeur est conçu pour fonctionner sur une alimentation électrique domestique 120 V. Ne pas essayer de l'utiliser sur toute autre tension.** Cette consigne ne concerne pas le chargeur pour véhicule.
- **Les matières étrangères conductrices telles, mais sans s'y limiter, les poussières de meulage, les copeaux métalliques, la laine d'acier, le papier d'aluminium ou toute accumulation de particules métalliques devraient être éloignées des ouvertures du chargeur et des fentes de ventilation.**
- **Débranchez toujours le chargeur de l'alimentation lorsqu'il n'y a aucun bloc-piles à l'intérieur.**

Charger une pile (Fig. C, D)

REMARQUE : afin d'assurer la performance et la durée de service maximales des blocs-piles au lithium-ion, chargez complètement le bloc-pile avant la première utilisation.

REMARQUE : consultez l'étiquette près du ou des témoins sur le chargeur pour les modèles de clignotement. Les chargeurs plus anciens peuvent ne pas présenter d'informations supplémentaires et/ou ne pas avoir de témoin jaune, étant équipés seulement d'un unique témoin rouge.

1. Branchez le chargeur dans une prise appropriée avant d'insérer le bloc-piles.
2. Insérez et appuyez complètement le bloc-piles. Le témoin de gauche clignote continuellement, indiquant que le processus de charge a commencé. Pour les chargeurs en deux étapes, cela indique l'étape 1 de charge, pendant laquelle le bloc-piles est chargé jusqu'à la majorité de sa capacité.

- La charge est complète pour un chargeur en une étape lorsque le témoin de gauche demeure rouge fixe et que celui de droite reste éteint. Pour un chargeur en deux étapes, le témoin de gauche demeure continuellement rouge et celui de droite clignote continuellement en rouge pour indiquer l'étape 2 de charge, pendant laquelle le bloc-piles est complété jusqu'à sa pleine capacité. L'étape 2 de charge est terminée lorsque les deux témoins restent continuellement allumés en rouge. Une fois la charge terminée, le bloc-piles peut être retiré et utilisé, ou laissé dans le chargeur.

Le chargeur ne charge pas un bloc-piles défectueux. Un chargeur qui ne s'allume pas peut indiquer un problème du chargeur ou un bloc-piles défectueux. Arrêtez de l'utiliser et apportez les deux articles dans un centre de service agréé.



AVERTISSEMENT : chargez seulement le bloc-piles si la température de l'air est supérieure à 4,5 °C (40 °F) et inférieure à 40 °C (104 °F).

Délai en cas de bloc chaud ou froid

Lorsque le chargeur détecte un bloc-piles qui est trop chaud ou trop froid, il démarre automatiquement le délai pour le bloc chaud/froid, suspendant la recharge jusqu'à ce que la température du bloc-piles ait atteint une température appropriée. Le chargeur passe alors automatiquement en mode de chargement du bloc-piles. Cette fonction assure une durée de vie maximale du bloc-piles.

Un bloc-piles froid peut se charger à une vitesse plus lente qu'un bloc-piles chaud.

Le délai du bloc chaud/froid sera indiqué par le voyant rouge continuant à clignoter, mais avec le voyant jaune restant allumé. Une fois que le bloc-piles aura atteint la température appropriée, le voyant jaune s'éteindra et le chargeur reprendra la procédure de chargement.

Chargeurs refroidis par ventilateur

Certains chargeurs sont équipés d'un ventilateur interne conçu pour refroidir le bloc-piles. Le ventilateur se met automatiquement en marche lorsque le bloc-piles doit être refroidi.

Ne jamais utiliser le chargeur si le ventilateur ne fonctionne pas bien ou si les fentes de ventilation sont obstruées. Empêcher les objets étrangers d'entrer à l'intérieur du chargeur.

Système de protection électronique

Les outils Li-Ion sont conçus avec un système de protection électronique qui protégera le bloc-piles contre une surcharge, une surchauffe et une importante décharge. L'outil s'éteint automatiquement et le bloc-piles doit être rechargé.

Remarques importantes sur la charge

- Une durée de service prolongée et une meilleure performance peuvent être obtenues si le bloc-piles est chargé lorsque la température de l'air est située entre 18 ° et 24 °C (65 ° et 75 °F). NE PAS charger lorsque le bloc-piles est en dessous de 4,5 °C (40 °F) ou au-dessus de 40 °C (104 °F). C'est important et cela préviendra les dommages graves au bloc-piles.

- Le chargeur et le bloc-piles peuvent devenir chauds au toucher durant le chargement. C'est un état normal et cela n'indique pas un problème. Pour faciliter le refroidissement du bloc-piles après l'utilisation, évitez de placer le chargeur ou le bloc-piles dans un environnement chaud comme une remise en métal ou une remorque non isolée.
- Si le bloc-piles ne se charge pas correctement :
 - Vérifiez le fonctionnement de la prise en branchant une lampe ou un autre appareil;
 - Vérifiez si la prise d'alimentation est connectée à un interrupteur d'éclairage qui s'éteint lorsque vous éteignez les lumières;
 - Si les problèmes de chargement persistent, apportez l'outil, le bloc-piles et le chargeur dans votre centre de services local.
- Vous pouvez charger un bloc partiellement utilisé au moment désiré sans effet indésirable sur le bloc-piles.

Instructions de nettoyage du chargeur



AVERTISSEMENT : danger de choc électrique. Débranchez le chargeur de la prise CA avant de nettoyer. La saleté et la graisse peuvent être retirées des surfaces extérieures du chargeur à l'aide d'un linge ou d'une brosse souple non métallique. Ne pas utiliser d'eau ou de solution nettoyante.

Montage mural

Certains chargeurs DeWALT sont conçus pour pouvoir être installés au mur ou être placés verticalement sur une table ou une surface de travail. Pour la fixation au mur, placez le chargeur près d'une prise de courant et loin d'un coin ou d'autres obstructions qui peuvent nuire à la circulation de l'air. Utilisez la base du chargeur comme modèle pour l'emplacement des vis de montage sur le mur. Fixez solidement le chargeur à l'aide de vis pour cloison sèche (achetées séparément) d'au moins 25,4 mm (1 po) de longueur avec tête de diamètre de 7 mm à 9 mm (0,28 à 0,35 po) vissées dans du bois à une profondeur optimale en laissant exposée une partie de vis d'environ 5,5 mm (7/32 po). Alignez les fentes au dos du chargeur avec les vis exposées et insérez-les entièrement dans les fentes.

CONSERVER TOUS LES AVERTISSEMENTS POUR UN USAGE ULTÉRIEUR.

ASSEMBLAGE ET AJUSTEMENTS



AVERTISSEMENT : afin de réduire le risque de blessure corporelle grave, éteignez l'outil et retirez le bloc-piles avant d'effectuer tout ajustement ou de retirer/installer des pièces ou des accessoires, lorsque vous remplacez ou avant de nettoyer. Un démarrage accidentel peut causer des blessures.

Crochet de chevrons rotatif (Fig. A, E)



AVERTISSEMENT : retirez les fixations du magasin avant de faire tout ajustement ou entretien de cet outil. Ne pas le faire peut entraîner une blessure grave.



AVERTISSEMENT : lorsque vous ne l'utilisez pas, placez l'outil sur le côté sur une surface stable là où cela n'entraînera pas un risque de trébuchement ou de chute.



ATTENTION : certains outils avec de gros blocs-piles se tiendront debout sur le bloc-piles, mais ils peuvent facilement être renversés.



AVERTISSEMENT : afin de réduire le risque de blessure corporelle grave, ne pas utiliser le crochet de suspension de l'outil pour le suspendre à votre corps. NE PAS utiliser le crochet de suspension pour attacher ou sécuriser l'outil à une personne ou un objet durant l'utilisation. NE PAS suspendre l'outil au plafond ou suspendre des objets au crochet de suspension.



AVERTISSEMENT : afin de réduire le risque de blessure due à la chute de la cloueuse sur les utilisateurs ou les passants, assurez-vous qu'elle est soutenue de façon sécuritaire lorsque le crochet de suspension est utilisé ou qu'elle repose en lieu sûr et stable lorsqu'il n'est pas utilisé. Assurez-vous de maintenir la zone au-dessous dégagée afin réduire le risque de chute de l'outil ou de matériel et de heurter quelqu'un ou quelque chose dessous.

Les outils DCN920 et DCN930 sont dotés d'un crochet de chevrons pratique **10** qui permet de l'accrocher sur une structure stable appropriée entre les utilisations. Le crochet de suspension n'est pas fait pour attacher ou fixer l'outil à une personne ou un objet durant l'utilisation en position élevée.

Crochet de ceinture (Fig. A, F)



AVERTISSEMENT : pour réduire les risques de blessures graves, placez le bouton de verrouillage de la gâchette en position de verrouillage ou éteignez l'outil et débranchez le bloc-piles avant d'effectuer des réglages ou de retirer/installer des pièces ou des accessoires. Un démarrage accidentel peut causer des blessures.



AVERTISSEMENT : afin de réduire de blessure corporelle grave, utiliser SEULEMENT le crochet de ceinture de l'outil pour suspendre l'outil à partir de votre corps. NE PAS utiliser l'agrafe pour courroie pour attacher ou sécuriser l'outil à une personne ou un objet durant l'utilisation. NE PAS suspendre l'outil au plafond ou suspendre des objets à partir de l'agrafe pour courroie.



AVERTISSEMENT : afin de réduire le risque de blessures graves, assurez-vous que la vis maintenant le crochet de ceinture est sécuritaire.

IMPORTANT : pour la fixation ou le remplacement du crochet de ceinture, utilisez seulement la vis **17** qui est fournie. Assurez-vous de bien serrer la vis.

1. Le crochet de ceinture **11** peut être fixé de part et d'autre de l'outil seulement à l'aide des vis **17** fournies pour le confort des utilisateurs droitiers ou gauchers. Si vous ne voulez pas du tout de l'agrafe, vous pouvez la retirer de l'outil.
2. Pour retirer l'agrafe pour courroie **11**, retirez la vis qui le retient en place, puis réassemblez du côté opposé. Assurez-vous de bien serrer la vis.

Chargement de l'outil (Fig. A, G)



AVERTISSEMENT : verrouillez toujours l'outil et débranchez le bloc-piles avant de charger et de décharger les fixations.

1. Faites glisser le poussoir à ressort **8** jusqu'à la base du magasin et maintenez-le en place.
2. Sélectionnez un bâton à clous regroupés approprié. (Reportez-vous aux **Caractéristiques.**) DeWALT recommande toujours d'utiliser des clous pour charpente de marque DeWALT.
3. Insérez le bâton de clous regroupés dans la fente de chargement située sur le côté du magasin. Veillez à ce que les fixations passent sur leurs tête dans le canal de clous.
4. Fermez le magasin en relâchant le poussoir à ressort **8**. Laissez soigneusement le verrou glisser vers l'avant et insérez la bande de clous.

Verrouillage de tir à vide

La cloueuse est équipée d'un dispositif de verrouillage en cas de tir à vide qui empêche l'outil de se déclencher lorsque le magasin est presque vide. Lorsqu'il reste environ cinq à huit clous dans le magasin, le verrou de tir à vide de l'outil se déclenche. Reportez-vous à la section **Chargement de l'outil** pour recharger un bâton de clous regroupés.

REMARQUE : si une force importante est exercée sur l'outil, il est possible de contourner le verrouillage. Cela protège l'outil contre les dommages potentiels en cas de chute.

Réglage de la profondeur d'enfoncement (Fig. A, H)

La profondeur d'enfoncement des clous peut être réglée à l'aide de la molette de réglage de la profondeur.

1. Pour enfoncer le clou moins profondément, tournez la molette de réglage de la profondeur **4** vers la gauche, vers l'icône de clou moins profond.
2. Pour enfoncer un clou plus profondément, tournez la molette de réglage de la profondeur **4** vers la droite, vers l'icône de clou plus profond.

Sélection du mode (Fig. A, I)

1. Pour sélectionner le mode d'action séquentielle, faites glisser le sélecteur de mode **9** pour afficher l'icône de clou simple **↗**.
2. Pour sélectionner le mode de déclenchement par contact (aussi appelé mode choc), faites glisser le sélecteur de mode **9** pour afficher l'icône à trois clous **///**.

REMARQUE : la puissance maximale pour l'enfoncement de clous longs est obtenue en mode séquentiel, limitez donc l'utilisation du mode choc lors de l'enfoncement de clous longs.

FONCTIONNEMENT



AVERTISSEMENT : afin de réduire le risque de blessure corporelle grave, éteignez l'outil et retirez le bloc-piles avant de transporter, d'effectuer tout ajustement, de nettoyer, de réparer ou de retirer/installer des pièces ou des accessoires. Un démarrage accidentel peut causer des blessures.



AVERTISSEMENT : si l'outil a été échappé ou si vous croyez que l'outil est endommagé, effectuez une vérification de l'utilisation de l'outil telle que définie dans la section Sélection du mode du manuel. S'il ne fonctionne pas conformément au manuel, cessez d'utiliser l'outil et faites-le réparer dans un centre de services DEWALT autorisé.

Installation et retrait du bloc-piles (Fig. J)



AVERTISSEMENT : assurez-vous que l'outil/appareil est en position d'arrêt avant d'insérer la batterie.

REMARQUE : pour une meilleure performance, assurez-vous que le bloc-piles est complètement chargé.

1. Pour installer le bloc-piles **14** dans l'outil, alignez le bloc-piles avec les glissières à l'intérieur de la poignée de l'outil et glissez-le dans la poignée jusqu'à ce que le bloc-piles soit bien placé dans l'outil et assurez-vous qu'il est enclenché.
2. Pour retirer le bloc-piles de l'outil, appuyez sur le bouton de libération **15** et tirez-le fermement hors de la poignée de l'outil. Insérez-le dans le chargeur comme indiqué dans la section du chargeur du présent manuel.

Position appropriée des mains (Fig. K)



AVERTISSEMENT : afin de réduire le risque de blessure corporelle grave, utilisez **TOUJOURS** la position des mains appropriée comme illustré.



AVERTISSEMENT : afin de réduire le risque de blessure grave, tenez **TOUJOURS** solidement en prévision d'une réaction soudaine.

Position des mains adéquate nécessite une main sur la poignée principale **16** comme illustré à la Fig K.

Préparation de l'outil (Fig. A)

1. Retirez le bloc-piles **14** de l'outil et assurez-vous que l'outil est verrouillé.
2. Retirez tous les clous du magasin **7**.
3. Vérifiez si le déclencheur par contact **3** peut se déplacer librement.
4. Rechargez les clous dans le magasin.
5. Insérez le bloc-piles.



AVERTISSEMENT : n'utilisez pas l'outil si le déclencheur par contact ou le poussoir de clous ne peut pas se déplacer librement.



AVIS : NE JAMAIS vaporiser ou injecter d'aucune façon de lubrifiant ou de solvant de nettoyage à l'intérieur de l'outil. Cela peut affecter sérieusement la performance et la vie de l'outil.

Rodage de l'outil

Veillez noter que cet outil a besoin d'une période de rodage avant de fonctionner à pleine puissance en raison des pièces qui doivent s'engrener ou s'user ensemble. Il est possible que l'outil n'enfoncé pas les clous longs de manière régulière pendant cette période.

Activation de l'outil (Fig. A)

L'outil peut être utilisé selon l'un des deux modes suivants :

Mode d'action séquentielle

Le mode d'action séquentielle est utilisé pour le clouage intermittent lorsqu'une mise en place très soignée et précise est souhaitée. Il offre également une puissance maximale pour l'enfoncement des clous les plus longs.

1. À l'aide du sélecteur de mode **9**, sélectionnez le mode d'action séquentielle **↗** ou **◀**.
2. Relâchez le verrouillage de sécurité de la gâchette **2**.
3. Poussez la gâchette par contact **3** contre la surface de travail.
4. Appuyez sur la gâchette **1** pour activer l'outil.
5. Relâchez la gâchette et levez la cloueuse de la surface de travail.
6. Répétez les étapes 3 à 5 pour activer le prochain clou.

Mode de déclenchement par contact

Le mode de déclenchement par contact (également connu sous le nom de mode choc) est utilisé pour le clouage rapide sur des surfaces plates et immobiles. Il est généralement plus efficace pour l'enfoncement de clous plus courts.

1. À l'aide du sélecteur de mode **9**, sélectionnez le mode d'action par choc **///**.
2. Relâchez le verrouillage de sécurité de la gâchette **2**.
3. Pour enfoncer un seul clou, utilisez l'outil comme décrit pour une action séquentielle :
 - a. Poussez la gâchette par contact **3** contre la surface de travail.
 - b. Appuyez sur la gâchette **1** pour activer l'outil. Chaque fois que vous appuyez sur la gâchette et que le déclencheur par contact est poussé contre la surface de travail, vous enfoncé un clou.

4. Pour enfoncer plusieurs clous, appuyez sur la gâchette ❶ et maintenez-la enfoncée, puis poussez le déclencheur par contact ❸ à plusieurs reprises contre la surface de travail.



AVERTISSEMENT : ne maintenez pas la gâchette enfoncée lorsque l'outil n'est pas utilisé. Maintenez la sécurité de la gâchette ❷ en position verrouillée pour éviter tout actionnement accidentel lorsque l'outil n'est pas utilisé.

5. Lorsque vous passez du mode séquentiel au mode choc, il peut être nécessaire de régler la profondeur d'enfoncement. Reportez-vous à la section **Réglage de la profondeur d'enfoncement** pour obtenir des instructions.

Utilisation du verrou de la gâchette (Fig. A)

Chaque cloueuse DEWALT est munie d'un verrou de la gâchette ❷ qui, lorsqu'il est poussé vers la droite comme illustré dans la Fig. A, empêche l'outil de décharger un clou en verrouillant la gâchette et en contournant l'alimentation du moteur.

Lorsque le verrou de la gâchette ❷ est appuyé vers la gauche, l'outil sera entièrement fonctionnel. Le verrou de la gâchette ❷ doit toujours être verrouillé lorsque des ajustements sont effectués ou lorsque l'outil n'est pas utilisé immédiatement.

Extrémité antimarques (Fig. A)

Lorsque vous utilisez cet outil sur des matériaux plus mous que vous ne souhaitez pas marquer, comme un revêtement en bois, utilisez une extrémité antimarques en plastique ❶ sur le déclencheur par contact ❸.

REMARQUE : pour une profondeur d'enfoncement maximale, en particulier avec les clous longs, il convient d'enlever l'extrémité antimarques.

Voyant à DEL (Fig. A)

Votre cloueuse est munie d'un voyant indicateur d'alerte de blocage à DEL ❺ vous informant d'un dégagement requis. Pour plus d'information, se référer aussi au **Guide de dépannage**.

		<p>ÉTAT DE BOURRAGE/ BLOCAGE</p> <p>Tournez le levier de libération du blocage pour libérer. Consultez Libération du blocage.</p>
--	--	---

Libération du blocage (Fig. A)

Si la cloueuse est utilisée dans une application rigoureuse dans laquelle toute la puissance du moteur est épuisée lors de l'enfoncement d'un clou, l'outil pourrait s'arrêter. La lame d'entraînement n'a pas complété son cycle d'enfoncement et le voyant de d'arrêt/blocage ❺ clignotera. Faites pivoter le levier de libération du blocage ❻ sur l'outil et le mécanisme se libérera. Si la lame d'entraînement ne

revient pas automatiquement à sa position de départ, suivez la procédure **Retirer un clou bloqué**. Si l'outil continue à bloquer, vérifiez la sélection du mode, le matériau et la longueur des fixations afin de vous assurer ce n'est pas une application trop rigoureuse.

Retirer un clou bloqué (Fig. A, L, M)

Si un clou se coince dans l'embout, le voyant à DEL ❺ clignote.

REMARQUE : le blocage peut être dû à l'accumulation de débris dans le canal de l'embout. Veuillez vérifier et éliminer immédiatement tout débris comme indiqué ci-dessous si vous remarquez un changement de rendement de l'outil.

1. Retirez le bloc-piles de l'outil et engagez le verrouillage de sécurité de la gâchette ❷.
 2. Faites glisser le poussoir à ressort ❸ jusqu'à la base du magasin et déchargez la bande de clous.
 3. À l'aide de la clé hexagonale ❶ fournie, desserrez les deux boulons hexagonaux ❹ situés en haut du magasin.
 4. Faites pivoter le magasin ❺ vers l'avant.
 5. Retirez le clou coincé/plié à l'aide d'une pince, si nécessaire. Éliminez tout débris dans le canal du clou, si nécessaire.
 6. Si la lame d'entraînement est en position basse, tournez le levier de libération du blocage ❻ au-dessus de la cloueuse.
- REMARQUE :** si la lame d'entraînement ne se réenclenche pas après avoir tourné le levier de libération du calage, il peut être nécessaire de réenclencher manuellement la lame à l'aide d'un long tournevis.
7. Faites pivoter le magasin pour le remettre en position sous l'embout de l'outil et serrez les boulons hexagonaux ❹.
 8. Réinsérez le bloc-piles.
- REMARQUE :** l'outil se désactivera et ne se réinitialisera pas jusqu'à ce que le bloc-piles soit retiré et réinséré.
9. Réinsérez les clous dans le magasin (consultez **Chargement de l'outil**).
 10. Relâchez le loquet du poussoir ❸.
 11. Dégagez le verrou de sécurité de la gâchette ❷ lorsque vous êtes prêt à poursuivre le clouage.
 12. Si des clous se coincent fréquemment dans l'embout de l'outil, faites réparer l'outil par un centre de service DEWALT agréé.

ENTRETIEN



AVERTISSEMENT : afin de réduire le risque des blessures corporelles graves, arrêtez l'appareil et, retirez le blocs-piles avant d'effectuer tout réglage ou de retirer/installer des pièces ou des accessoires. Un démarrage accidentel peut causer des blessures.

Votre chariot DEWALT a été conçu pour fonctionner sur une longue période avec un minimum d'entretien. Un fonctionnement satisfaisant continu dépend de l'entretien approprié et d'un nettoyage régulier de l'outil.

Nettoyage



AVERTISSEMENT : enlever les saletés et la poussière hors des événements au moyen d'air comprimé propre et sec, au moins une fois par semaine. Pour minimiser le risque de blessure aux yeux, toujours porter une protection oculaire conforme à la norme ANSI Z87.1 lors du nettoyage.



AVERTISSEMENT : ne jamais utiliser de solvants ni d'autres produits chimiques puissants pour nettoyer les pièces non métalliques de l'outil. Ces produits chimiques peuvent affaiblir les matériaux de plastique utilisés dans ces pièces. Utiliser un chiffon humecté uniquement d'eau et de savon doux. Ne jamais laisser de liquide pénétrer dans l'outil et n'immerger aucune partie de l'outil dans un liquide.



AVIS : NE JAMAIS vaporiser ou injecter d'aucune façon de lubrifiant ou de solvant de nettoyage à l'intérieur de l'outil. Cela peut affecter sérieusement la performance et la vie de l'outil.

Accessoires



AVERTISSEMENT : les accessoires autres que DEWALT n'ayant pas été testés avec ce produit, leur utilisation avec cet outil peut s'avérer dangereuse. Pour réduire le risque de blessure, seuls les accessoires recommandés par DEWALT doivent être utilisés avec ce produit.

Les accessoires recommandés pour utilisation avec cet outil sont disponibles à un coût supplémentaire chez votre détaillant local ou dans un centre de services autorisé. Si vous avez besoin d'aide pour localiser un accessoire, contactez DEWALT. Appelez au **1-800-4-DEWALT (1-800-433-9258)** ou consultez notre site web : www.dewalt.com.

Puce Tool Connect™ (Fig. N)



AVERTISSEMENT : afin de réduire le risque de blessure corporelle, éteignez l'appareil et retirez le bloc-piles avant d'effectuer tout ajustement ou de retirer/installer des pièces ou des accessoires. Un déclenchement accidentel du démarrage peut causer des blessures.

Votre outil est compatible à la puce Tool Connect™ et il a un emplacement pour l'installation de la puce Tool Connect™.

Cette puce Tool Connect™ est une application optionnelle pour votre appareil intelligent (comme un téléphone intelligent ou une tablette) qui connecte l'appareil afin d'utiliser l'application mobile pour des fonctions de gestion de l'inventaire.

Consultez la **Feuille d'instructions de la puce Tool Connect™** pour plus de renseignements.

Installer la puce Tool Connect™

1. Retirez la vis de retenue **22** qui maintient le couvercle de protection de la puce Tool Connect™ **21** dans l'outil.
2. Retirez le couvercle de protection et insérez la puce Tool Connect™ dans la poche vide **20**.
3. Assurez-vous que la puce Tool Connect™ est égale au boîtier. Fixez-la avec les vis de retenue et serrez les vis.
4. Consultez la **Feuille d'instructions de la puce Tool Connect™** pour des instructions supplémentaires.

Retrait et remplacement du magasin

(Fig. A, L, M)

Le DCN920 et DCN930 ont été conçus de manière à ce qu'il soit possible de remplacer facilement le magasin à clous.



AVERTISSEMENT : pour votre propre sécurité, lisez le guide d'utilisation de l'outil avant d'utiliser tout accessoire. Ne pas suivre ces avertissements peut entraîner une blessure corporelle ou des dommages graves à l'outil ou à l'accessoire.

REMARQUE : les accessoires énumérés ci-dessous peuvent ne pas être inclus avec votre DCN920 ou DCN930, mais ils sont disponibles à l'achat pour coût supplémentaire.

DCN920

N° de pièce du magasin rallongé	DZN920
---------------------------------	--------

DCN930

N° de pièce du magasin rallongé	DZN930
---------------------------------	--------

1. Retirez le bloc-piles de l'outil et enclenchez le verrou de sécurité de la gâchette **2**.
2. À l'aide de la clé hexagonale **12** fournie, desserrez les deux boulons hexagonaux **18** situés en haut du magasin **7** et le boulon hexagonal **19** situé sur le pied de l'outil.
3. Soulevez le magasin **7** pour le séparer de la cloueuse.
4. Retirez le clou coincé/plié à l'aide d'une pince, si nécessaire. Éliminez tout débris dans le canal du clou, si nécessaire.
5. Remettez le magasin en place sous l'embout de l'outil et serrez les deux boulons hexagonaux **18** en haut du magasin **7** et le boulon hexagonal **19** sur le pied de l'outil.
6. Réinsérez le bloc-piles.
REMARQUE : l'outil se désactivera et ne se réinitialisera pas jusqu'à ce que le bloc-piles soit retiré et réinséré.
7. Réinsérez les clous dans le magasin (consultez **Chargement de l'outil**).
8. Relâchez le loquet du poussoir **8**.
9. Dégagez le verrou de sécurité de la gâchette **2** lorsque vous êtes prêt à poursuivre le clouage.
10. Si des clous se coincent fréquemment dans l'embout de l'outil, faites réparer l'outil par un centre de service DEWALT agréé.

Réparations

Le chargeur et le bloc-piles ne sont pas réparables. Le chargeur ou le bloc-piles ne comportent aucune pièce réparable.



AVERTISSEMENT : pour assurer la SÉCURITÉ et la FIABILITÉ du produit, les réparations, l'entretien et les réglages doivent être réalisés (cela comprend l'inspection et le remplacement du balai, le cas échéant) par un centre de réparation en usine DEWALT ou un centre de réparation agréé DEWALT. Toujours utiliser des pièces de rechange identiques.

Enregistrez-vous en ligne

Nous vous remercions de votre achat. Enregistrez votre produit maintenant pour :

- **SERVICE DE GARANTIE** : l'enregistrement de votre produit en ligne vous aide à obtenir un service de garantie efficace au cas où vous auriez un problème avec votre produit.
- **CONFIRMATION DE PROPRIÉTÉ** : en cas de pertes liées aux assurances telles qu'un incendie, une inondation ou un vol, votre enregistrement de propriété servira de preuve de votre achat.
- **POUR VOTRE SÉCURITÉ** : l'enregistrement de votre produit nous permet de vous contacter dans le cas peu probable d'une notification de sécurité requise selon le Federal Consumer Safety Act.

Inscrivez-vous en ligne sur www.dewalt.com/account-login.

Garantie limitée de trois ans

Pour les conditions de la garantie, consultez le site www.dewalt.com/support/warranty.

Pour demander une copie écrite des conditions de la garantie, contactez : service à la clientèle chez DEWALT Industrial Tool Co., 701 East Joppa Road, Towson, MD 21286 ou appelez le **1-800-4-DEWALT (1-800-433-9258)**.

AMÉRIQUE LATINE : la présente garantie ne s'applique pas aux produits vendus en Amérique Latine. Pour les produits vendus en Amérique Latine, consultez les renseignements sur la garantie particulière au pays comprise dans l'emballage, appelez l'entreprise locale ou consultez le site Web pour les renseignements complets sur la garantie.

REPLACEMENT DES ÉTIQUETTES D'AVERTISSEMENT GRATUIT : si vos étiquettes d'avertissement deviennent illisibles ou sont manquantes, appelez au **1-800-4-DEWALT (1-800-433-9258)** pour un remplacement gratuit.

GUIDE DE DÉPANNAGE

DE NOMBREUX PROBLÈMES COMMUNS PEUVENT FACILEMENT ÊTRE RÉSOLUS À L'AIDE DU TABLEAU CI-DESSOUS.



DANGER : afin de réduire le risque de blessure corporelle, éteignez l'outil, retirez la clé de sécurité et retirez le bloc-piles avant d'effectuer tout ajustement ou de retirer/installer des pièces ou des accessoires. Un démarrage accidentel peut causer des blessures.

Pour obtenir de l'aide sur votre produit, appelez DEWALT au **1 800 4-DEWALT (1 800 433-9258)**.

SYMPTÔME	CAUSE	SOLUTION
Le moteur ne fonctionne pas lorsque la gâchette est enfoncée	Verrouillage de la gâchette en position verrouillée.	Déverrouillez le verrou de la gâchette.
	L'outil est bloqué, empêchant le moteur de tourner.	Faites pivoter le levier de libération du blocage sur l'outil et le mécanisme se libérera. Si la lame d'entraînement ne revient pas, retirez le bloc-piles et repoussez manuellement la lame d'entraînement à sa position initiale.
	L'électronique interne de l'outil doit être réinitialisée.	Retirez le bloc-piles, attendez 3 secondes et réinsérez.
	Le moteur cesse de fonctionner après 5 secondes.	Fonctionnement normal, relâchez la gâchette et appuyez à nouveau.
	Les bornes sont sales ou endommagées.	Contactez un centre de service agréé DEWALT.
	Électronique interne endommagée.	Contactez un centre de service agréé DEWALT.
	Gâchette endommagée.	Contactez un centre de service agréé DEWALT.
	La pile est chaude.	Laissez refroidir la pile ou remplacez-la par un bloc-piles refroidi.
Le moteur ne démarre pas lorsqu'on appuie sur le déclencheur par contact	L'outil est chaud.	Laissez l'outil se refroidir avant de poursuivre l'utilisation.
	Le verrou de la gâchette est en position verrouillée.	Déverrouillez le verrou de la gâchette.
	Le verrouillage du tir à vide est enclenché, ce qui empêche le déclenchement par contact de se déplacer complètement.	Chargez plus de clous dans le magasin.
	L'outil est bloqué, empêchant le moteur de tourner.	Faites pivoter le levier de libération du blocage sur l'outil et le mécanisme se libérera. Si la lame d'entraînement ne revient pas, retirez le bloc-piles et repoussez manuellement la lame d'entraînement à sa position initiale.
	Déclencheur par contact plié.	Contactez un centre de service agréé DEWALT.
	Le moteur cesse de fonctionner après 5 secondes.	Fonctionnement normal, relâchez le déclencheur par contact et appuyez à nouveau.
	Les bornes sont sales ou endommagées.	Contactez un centre de service agréé DEWALT.
	Électronique interne endommagée.	Contactez un centre de service agréé DEWALT.
	Gâchette endommagée.	Contactez un centre de service agréé DEWALT.
	La pile est chaude.	Laissez refroidir la pile ou remplacez-la par un bloc-piles refroidi.
L'outil ne s'active pas (le moteur fonctionne, mais ne tire pas)	L'outil est chaud.	Laissez l'outil se refroidir avant de poursuivre l'utilisation.
	Le verrouillage du tir à vide est enclenché, ce qui empêche le déclenchement par contact de se déplacer complètement.	Chargez des clous dans le magasin.
	Charge faible de la pile ou pile endommagée.	Vérifiez le niveau de charge si le bloc-piles indique l'état de charge. Chargez ou remplacez le bloc-piles au besoin.
	Clou coincé/lame d'entraînement non ramenée en position initiale.	Retirez la pile, enlevez le clou coincé, réenclenchez le levier de libération du blocage (poussez manuellement la lame d'entraînement vers le haut au besoin), réinsérez le bloc-piles.
	Assemblage d'entraînement/de retour endommagé.	Remplacez l'assemblage d'entraînement/de retour. Contactez un centre de service agréé DEWALT Consultez un centre de services autorisé.
	Mécanisme interne bloqué.	Contactez un centre de service agréé DEWALT Consultez un centre de services autorisé.
Électronique interne endommagée.	Contactez un centre de service agréé DEWALT Consultez un centre de services autorisé.	

SYMPTÔME	CAUSE	SOLUTION
Le moteur démarre, mais fait beaucoup de bruit	Le clou est bloqué et la lame d'entraînement est coincée en position basse.	Utilisez le levier de libération du blocage, retirez tout clou bloqué et retournez manuellement la lame d'entraînement au besoin.
	Assemblage d'entraînement/de retour endommagé.	Remplacez l'assemblage d'entraînement/de retour. Contactez un centre de service agréé DEWALT.
La lame d'entraînement continue à rester coincée en position basse	Le clou est bloqué et la lame d'entraînement est coincée en position basse.	Utilisez le levier de libération du blocage, retirez les clous bloqués et retournez manuellement la lame d'entraînement au besoin.
	Assemblage d'entraînement/de retour endommagé.	Remplacez l'assemblage d'entraînement/de retour. Contactez un centre de service agréé DEWALT.
	Longueur du matériau et des fixations.	Si l'outil continue à se bloquer (forçant la nécessité de tourner le levier de libération bloqué), choisissez le matériau approprié et une longueur de fixations dont l'application n'est pas trop rigoureuse.
	Débris dans l'embout.	Nettoyez la zone de l'embout et observez bien les petites pièces de clous brisées prises dans la coulisse.
	L'outil n'est pas encore rodé.	Les nouveaux outils peuvent prendre de 500 à 1 000 clous pour que les pièces s'engrènent et s'usent ensemble. Enfoncez des clous plus courts pendant cette période si vous avez des difficultés à enfoncer les clous à ras bord.
L'outil fonctionne, mais il n'enfonce pas entièrement les fixations	Le réglage de l'ajustement de la profondeur n'est pas assez profond.	Tournez l'ajustement de la profondeur à un réglage plus profond.
	L'outil n'est pas solidement appliqué sur la pièce de travail.	Appliquez une force appropriée sur l'outil en le fixant solidement sur la pièce de travail. Reportez-vous au manuel d'instruction.
	Mode choc sélectionné avec des clous longs.	Sélectionnez le mode séquentiel.
	Longueur du matériau et des fixations.	Si l'outil continue à se bloquer (forçant la nécessité de tourner le levier de libération bloqué), choisissez le matériau approprié et une longueur de fixations dont l'application n'est pas trop rigoureuse.
	Bout de lame d'entraînement endommagé ou usé	Remplacez l'assemblage d'entraînement/de retour. Contactez un centre de service agréé DEWALT.
	Outil utilisé avec l'extrémité antimarques.	Retirez l'extrémité antimarques.
	Mécanisme d'actionnement endommagé.	Contactez un centre de service agréé DEWALT.
	L'outil n'est pas encore rodé.	Les nouveaux outils peuvent prendre de 500 à 1000 clous pour que les pièces s'engrènent et s'usent ensemble. Enfoncez des clous plus courts pendant cette période si vous avez des difficultés à enfoncer les clous à ras bord.
L'outil fonctionne, mais aucune fixation n'est enfoncée	Aucun clou dans le magasin.	Chargez des clous dans le magasin.
	Mauvais formats ou angles des clous.	Utilisez seulement les clous recommandés. (Reportez-vous aux Caractéristiques.)
	Débris dans l'embout.	Nettoyez la zone de l'embout et observez bien les petites pièces de clous brisées prises dans la coulisse.
	Débris dans le magasin.	Nettoyez le magasin.
	Magasin usé.	Remplacez le magasin. Contactez un centre de service agréé DEWALT.
	Lame d'entraînement endommagée ou usée.	Remplacez la lame d'entraînement. Contactez un centre de service agréé DEWALT.
	Ressort du poussoir endommagé.	Remplacez le ressort. Contactez un centre de service agréé DEWALT.

SYMPTÔME	CAUSE	SOLUTION
Clou bloqué	Mauvais formats ou angles des clous.	Utilisez seulement les clous recommandés. (Reportez-vous aux Caractéristiques .)
	Vis du magasin non fixées après le retrait/ l'inspection d'un blocage précédent.	Assurez-vous que les boulons hexagonaux du magasin sont serrés avec la clé fournie.
	Lame d'entraînement endommagée ou usée	Remplacez la lame d'entraînement. Contactez un centre de service agréé DEWALT.
	Longueur du matériau et des fixations.	Si l'outil continue à se bloquer (forçant la nécessité de tourner le levier de libération bloqué), choisissez le matériau approprié et une longueur de fixations dont l'application n'est pas trop rigoureuse.
	Débris dans l'embout.	Nettoyez la zone de l'embout et observez bien les petites pièces de clous brisées prises dans la coulisse.
	Magasin usé.	Remplacez le magasin. Contactez un centre de service agréé DEWALT.
	Ressort du poussoir endommagé.	Remplacez le ressort. Contactez un centre de service agréé DEWALT.
	Le verrouillage de tir à vide s'enclenche avec seulement 5 à 9 clous restants demeurant dans le magasin et l'utilisateur applique une force excessive sur le déclencheur, forçant le verrouillage	Chargez plus de clous dans le magasin pour dégager le verrouillage de tir à vide.
L'outil n'est pas encore rodé.	Les nouveaux outils peuvent prendre de 500 à 1000 clous pour que les pièces s'engrènent et s'usent ensemble. Enfoncez des clous plus courts pendant cette période si vous avez des difficultés à enfoncer les clous à ras bord.	



ADVERTENCIA: Lea todas las advertencias de seguridad e instrucciones. El incumplimiento de las advertencias e instrucciones puede provocar descargas eléctricas, incendios o lesiones graves.



ADVERTENCIA: Para reducir el riesgo de lesiones, lea el manual de instrucciones.

Uso pretendido

Las pistolas de clavos para marcos inalámbricas DCN920 y DCN930 se han diseñado para insertar clavos en piezas de trabajo de madera.

Las pistolas de clavos para marcos inalámbricas DCN920 y DCN930 están diseñadas para modos secuencial/golpe. Las pistolas de clavos diseñadas para modos secuencial/golpe **NO DEBEN** usarse en andamios, escaleras o construcciones tipo escalera, por ejemplo, listones de techo. Revise sus regulaciones nacionales del lugar de trabajo local respecto a excepciones.

NO use bajo condiciones húmedas o en presencia de líquidos o gases inflamables.

La DCN920 y DCN930 son herramientas eléctricas profesionales.

NO permita que niños estén en contacto con la herramienta. Se requiere supervisión cuando operadores sin experiencia usen esta herramienta.

Especificaciones

		DCN920	DCN930
Modo de activación		Secuencial/ Tope	Secuencial/ Tope
Ángulo de cartucho		21°	30°
Sujetadores			
longitud	pulg. (mm)	2–3,5 (50–90)	2–3,5 (50–90)
diámetro de pata	pulg. (mm)	0,113–0,148 (2,8–3,8)	0,113–0,131 (2,8–3,3)
ángulo		21°	30–34°
geometría de cabeza		completamente redonda	recortada o redonda compensada
tipo intercalación		plástico	papel

Definiciones: Símbolos y Palabras de Alerta de Seguridad

Las siguientes definiciones describen el nivel de gravedad de cada palabra de advertencia. Lea el manual de la herramienta eléctrica y preste atención a estos símbolos.



PELIGRO: Indica una situación de peligro inminente que, si no se evita, **provocará la muerte o lesiones graves.**



ADVERTENCIA: Indica una situación de peligro potencial que, si no se evita, **podría provocar la muerte o lesiones graves.**



ATENCIÓN: Indica una situación de peligro potencial que, si no se evita, **posiblemente provocaría lesiones leves o moderadas.**



(Utilizado sin palabras) Indica un mensaje de seguridad relacionado.

AVISO: Se refiere a una práctica **no relacionada a lesiones corporales** que de no evitarse **puede resultar en daños a la propiedad.**

ADVERTENCIAS GENERALES DE SEGURIDAD PARA HERRAMIENTAS ELÉCTRICAS



ADVERTENCIA: Lea todas las advertencias de seguridad, instrucciones, ilustraciones y especificaciones incluidas con esta herramienta eléctrica. La falla en seguir todas las instrucciones siguientes puede resultar en descarga eléctrica, incendio y/o lesiones serias.

CONSERVE TODAS LAS ADVERTENCIAS E INSTRUCCIONES PARA FUTURAS CONSULTAS.

El término “herramienta eléctrica” incluido en las advertencias hace referencia a las herramientas eléctricas operadas con corriente (con cable eléctrico) o a las herramientas eléctricas operadas con baterías (inalámbricas).

1) Seguridad en el Área de Trabajo

- Mantenga el área de trabajo limpia y bien iluminada.** Las áreas abarrotadas y oscuras propician accidentes.
- No opere las herramientas eléctricas en atmósferas explosivas, como ambientes donde haya polvo, gases o líquidos inflamables.** Las herramientas eléctricas originan chispas que pueden encender el polvo o los vapores.
- Mantenga alejados a los niños y a los espectadores de la herramienta eléctrica en funcionamiento.** Las distracciones pueden provocar la pérdida de control.

2) Seguridad Eléctrica

- Los enchufes de la herramienta eléctrica deben adaptarse al tomacorriente. Nunca modifique el enchufe de ninguna manera. No utilice ningún enchufe adaptador con herramientas eléctricas con conexión a tierra.** Los enchufes no modificados y que se adaptan a los tomacorrientes reducirán el riesgo de descarga eléctrica.
- Evite el contacto corporal con superficies con descargas a tierra como, por ejemplo, tuberías, radiadores, cocinas eléctricas y refrigeradores.** Existe mayor riesgo de descarga eléctrica si su cuerpo está puesto a tierra.
- No exponga las herramientas eléctricas a la lluvia o a condiciones de humedad.** Si entra agua a una herramienta eléctrica, aumentará el riesgo de descarga eléctrica.
- No maltrate el cable. Nunca utilice el cable para transportar, tirar o desenchufar la herramienta eléctrica. Mantenga el cable alejado del calor, el aceite, los bordes filosos y las piezas móviles.** Los

cables dañados o enredados aumentan el riesgo de descarga eléctrica.

- e) **Al operar una herramienta eléctrica en el exterior, utilice un cable prolongador adecuado para tal uso.** Utilice un cable adecuado para uso en exteriores a fin de reducir el riesgo de descarga eléctrica.
- f) **Si el uso de una herramienta eléctrica en un lugar húmedo es imposible de evitar, utilice un suministro protegido con un interruptor de circuito por falla a tierra (GFCI).** El uso de un GFCI reduce el riesgo de descargas eléctricas.

3) Seguridad Personal

- a) **Permanezca alerta, controle lo que está haciendo y utilice el sentido común cuando emplee una herramienta eléctrica. No utilice una herramienta eléctrica si está cansado o bajo el efecto de drogas, alcohol o medicamentos.** Un momento de descuido mientras se opera una herramienta eléctrica puede provocar lesiones personales graves.
- b) **Utilice equipos de protección personal. Siempre utilice protección para los ojos.** En las condiciones adecuadas, el uso de equipos de protección, como máscaras para polvo, calzado de seguridad antideslizante, cascos o protección auditiva, reducirá las lesiones personales.
- c) **Evite el encendido por accidente. Asegúrese de que el interruptor esté en la posición de apagado antes de conectarlo a la fuente de energía o paquete de baterías, o antes de levantar o transportar la herramienta.** Transportar herramientas eléctricas con el dedo apoyado en el interruptor o enchufar herramientas eléctricas con el interruptor en la posición de encendido puede propiciar accidentes.
- d) **Retire la clavija de ajuste o la llave de tuercas antes de encender la herramienta eléctrica.** Una llave de tuercas o una clavija de ajuste que quede conectada a una pieza giratoria de la herramienta eléctrica puede provocar lesiones personales.
- e) **No se estire. Conserve el equilibrio y párese adecuadamente en todo momento.** Esto permite un mejor control de la herramienta eléctrica en situaciones inesperadas.
- f) **Use la vestimenta adecuada. No use ropas holgadas ni joyas. Mantenga el cabello, la ropa y los guantes alejados de las piezas en movimiento.** Las ropas holgadas, las joyas o el cabello largo pueden quedar atrapados en las piezas en movimiento.
- g) **Si se suministran dispositivos para la conexión de accesorios con fines de recolección y extracción de polvo, asegúrese de que estén conectados y que se utilicen correctamente.** El uso de dispositivos de recolección de polvo puede reducir los peligros relacionados con el polvo.
- h) **No permita que la familiaridad obtenida a partir del uso frecuente de herramientas le permitan volverse descuidado e ignorar los principios**

de seguridad de la herramienta. Una acción descuidada puede causar lesiones severas en una fracción de segundo.

4) Uso y Mantenimiento de la Herramienta Eléctrica

- a) **No fuerce la herramienta eléctrica. Utilice la herramienta eléctrica correcta para el trabajo que realizará.** Si se la utiliza a la velocidad para la que fue diseñada, la herramienta eléctrica correcta permite trabajar mejor y de manera más segura.
- b) **No utilice la herramienta eléctrica si no puede encenderla o apagarla con el interruptor.** Toda herramienta eléctrica que no pueda ser controlada mediante el interruptor es peligrosa y debe repararse.
- c) **Desconecte el enchufe de la fuente de alimentación y/o retire la batería, o paquete si es desmontable, de la herramienta eléctrica antes de realizar cualquier ajuste, cambiar accesorios o almacenar herramientas eléctricas.** Estas medidas de seguridad preventivas reducen el riesgo de encender la herramienta eléctrica en forma accidental.
- d) **Guarde la herramienta eléctrica que no esté en uso fuera del alcance de los niños y no permita que otras personas no familiarizadas con ella o con estas instrucciones operen la herramienta.** Las herramientas eléctricas son peligrosas si son operadas por usuarios no capacitados.
- e) **Dé mantenimiento a las herramientas eléctricas y accesorios. Revise que no haya piezas en movimiento mal alineadas o trabadas, piezas rotas o cualquier otra situación que pueda afectar el funcionamiento de la herramienta eléctrica. Si encuentra daños, haga reparar la herramienta eléctrica antes de utilizarla.** Se producen muchos accidentes a causa de las herramientas eléctricas que carecen de un mantenimiento adecuado.
- f) **Mantenga las herramientas de corte afiladas y limpias.** Las herramientas de corte con mantenimiento adecuado y con los bordes de corte afilados son menos propensas a trabarse y son más fáciles de controlar.
- g) **Utilice la herramienta eléctrica, los accesorios y las brocas de la herramienta, etc. de acuerdo con estas instrucciones y teniendo en cuenta las condiciones de trabajo y el trabajo que debe realizarse.** El uso de la herramienta eléctrica para operaciones diferentes de aquéllas para las que fue diseñada podría originar una situación peligrosa.
- h) **Mantenga las manijas y superficies de sujeción secas, limpias y libres de aceite y grasa.** Las manijas y superficies de sujeción resbalosas no permiten el manejo y control seguros de la herramienta en situaciones inesperadas.

5) Uso y Mantenimiento de la Herramienta con Baterías

- a) **Recargue solamente con el cargador especificado por el fabricante.** Un cargador adecuado para un tipo de paquete de baterías puede originar riesgo de incendio si se utiliza con otro paquete de baterías.
- b) **Utilice herramientas eléctricas sólo con paquetes de baterías específicamente diseñados.** El uso de cualquier otro paquete de baterías puede producir riesgo de incendio y lesiones.
- c) **Cuando no utilice el paquete de baterías, manténgalo lejos de otros objetos metálicos como sujetapapeles, monedas, llaves, clavos, tornillos u otros objetos metálicos pequeños que puedan realizar una conexión desde un terminal al otro.** Los cortocircuitos en los terminales de la batería pueden provocar quemaduras o incendio.
- d) **En condiciones abusivas, el líquido puede ser expulsado de la batería. Evite su contacto. Si entra en contacto accidentalmente, enjuague con agua. Si el líquido entra en contacto con los ojos, busque atención médica.** El líquido expulsado de la batería puede provocar irritación o quemaduras.
- e) **No use un paquete de batería o herramienta que estén dañados o modificados.** Las baterías dañadas o modificadas pueden presentar un comportamiento impredecible que resulte en incendios, explosión o riesgo de lesiones.
- f) **No exponga un paquete de batería o una herramienta a fuego o temperatura excesiva.** La exposición a fuego o temperaturas mayores a 130 °C (265 °F) pueden causar una explosión.
- g) **Siga todas las instrucciones de carga y no cargue el paquete de batería o la herramienta fuera del rango de temperatura especificado en las instrucciones.** Cargar inadecuadamente o en una temperatura fuera del rango de temperatura especificado puede dañar la batería e incrementar el riesgo de incendio.

6) Mantenimiento

- a) **Solicite a una persona calificada en reparaciones que realice el mantenimiento de su herramienta eléctrica y que sólo utilice piezas de repuesto idénticas.** Esto garantizará la seguridad de la herramienta eléctrica.
- b) **Nunca dé servicio a paquetes de batería dañados.** El servicio de paquetes de batería sólo debe ser realizado por el fabricante o proveedores de servicio autorizados.

Instrucciones de seguridad para pistolas de clavos inalámbricas

- **Siempre suponga que la herramienta contiene sujetadores.** El manejo descuidado de la pistola de clavos puede provocar el disparo inesperado de sujetadores y lesiones personales.

- **No apunte la herramienta hacia usted ni a nadie cercano.** El disparo inesperado descargará el sujetador causando una lesión.
- **No active la herramienta a menos que se haya colocado firmemente contra la pieza de trabajo.** Si la herramienta no está en contacto con la pieza de trabajo, el sujetador se puede desviar del objetivo.
- **Desconecte la herramienta de la fuente de energía cuando el sujetador se atasque en la herramienta.** Mientras retira un sujetador atorado, la pistola de clavos se puede activar accidentalmente si está conectada.
- **No use esta pistola de clavos para sujetar cables eléctricos.** No está diseñada para instalación de cables eléctricos y puede dañar el aislamiento de los cables eléctricos causando por ello un riesgo de descarga eléctrica o incendio.
- **Mantenga las manos y partes del cuerpo alejadas del área de descarga de la herramienta.** Mientras esté en uso NUNCA sujete la herramienta por el cargador o depósito, un clavo insertado incorrectamente puede salir de la punta causando lesiones.



ADVERTENCIA: Si la herramienta se ha caído o sospecha daños a la herramienta, realice una comprobación de operación de la herramienta como se define en la sección de selección de modo del manual. Si no funciona de acuerdo con el manual, deje de usar la herramienta y haga que la revisen en un centro de servicio DEWALT autorizado.

- Siempre use gafas de seguridad.
- Siempre use protección para los oídos.
- Sólo use sujetadores del tipo especificado en el manual.
- No use ningún soporte para montar la herramienta a un soporte.
- No desensamble o bloquee ninguna parte de la herramienta de colocación de sujetadores como un disparo de contacto.
- Antes de cada operación, verifique que el disparo de contacto y el mecanismo de activación esté funcionando correctamente y que todas las tuercas y pernos estén apretados.
- No use la DCN920, DCN930
 - cuando cambie de una ubicación de inserción a otra que involucre el uso de andamios, escaleras, escaleras marinas o construcciones parecidas a escaleras, por ej., listones de techo, etc.;
 - cuando cierre cajas o cajones;
 - al instalar sistemas de seguridad de transporte, por ej., en vehículos, vagones, etc.

Revise sus regulaciones nacionales del lugar de trabajo local respecto a excepciones.

- Consulte siempre las regulaciones laborales locales.
- No use la herramienta como un martillo.
- Nunca accione la herramienta de colocación de sujetadores en un espacio libre.

- En el área de trabajo, lleve la herramienta al lugar de trabajo usando únicamente una mano, y nunca con el gatillo accionado.
- Considere las condiciones del área de trabajo. Los sujetadores pueden penetrar piezas de trabajo delgadas o resbalar por las esquinas y los bordes de la pieza de trabajo y, por lo tanto, pueden poner en riesgo a las personas.
- No coloque sujetadores cerca del borde de la pieza de trabajo.
- No coloque sujetadores arriba de otros sujetadores.

Información de Seguridad Adicional

 **ADVERTENCIA:** Nunca modifique la herramienta eléctrica o ninguna parte de ella. Podría resultar en daño o lesiones personales.

 **ADVERTENCIA: SIEMPRE use gafas de seguridad.** Las gafas de uso diario NO son gafas de seguridad. También use una careta o máscara de polvo si la operación de corte produce polvo. SIEMPRE USE EQUIPO DE SEGURIDAD CERTIFICADO:

- Protección para los ojos ANSI Z87.1 (CAN/CSA Z94.3),
- Protección auditiva ANSI S12.6 (S3.19),
- Protección respiratoria NIOSH/OSHA/MSHA.

 **ADVERTENCIA:** Algún polvo creado por lijado, aserrado, pulido, perforación eléctricos y otras actividades de construcción contienen químicos conocidos por el Estado de California como causantes de cáncer, defectos de nacimiento u otros daños reproductivos. Algunos ejemplos de estos químicos son:

- plomo a partir de pinturas a base de plomo,
- sílice cristalino de ladrillos y cemento y otros productos de mampostería, y
- arsénico y cromo a partir de madera tratada químicamente.

Su riesgo a partir de estas exposiciones varía, dependiendo de qué tan a menudo realice este tipo de trabajo. Para reducir su exposición a estos químicos: trabaje en un área bien ventilada, y trabaje con equipo de seguridad aprobado, tal como máscaras de polvo que estén diseñadas específicamente para filtrar partículas microscópicas.

- **Use ropa de protección y lave las áreas expuestas con agua y jabón.** Permitir que el polvo entre en su boca, ojos, o que quede sobre la piel puede promover la absorción de químicos peligrosos. Dirija las partículas lejos de la cara y el cuerpo.
- **Use la aspiradora de extracción de polvo adecuada para retirar la mayoría de polvo estático y transportado por aire.** La falla en retirar el polvo estático y transportado por aire podría contaminar el ambiente de trabajo y presentar un riesgo de salud mayor al operador y personas en las cercanías.
- **Utilice abrazaderas u otra forma práctica para asegurar y sostener la pieza de trabajo sobre una plataforma estable. Utilice abrazaderas u otra forma práctica para asegurar y sostener la pieza de trabajo en una plataforma estable.** Sostener el trabajo con la

mano o contra el cuerpo no brinda la estabilidad requerida y puede llevar a la pérdida del control.

- **Las ventilas de aire a menudo cubren las partes móviles y se deben evitar.** La ropa suelta, joyería, o cabello largo podrían quedar atrapados en las partes móviles.

 **ATENCIÓN:** Cuando no esté en uso, coloque la herramienta en su lado sobre una superficie estable donde no cause un peligro de tropiezo o caída. Algunas herramientas con paquetes de batería grandes pueden quedar verticales sobre el paquete de batería pero se pueden voltear fácilmente.

La etiqueta en su herramienta puede incluir los siguientes símbolos. Los símbolos y sus definiciones son los siguientes:

V..... voltios	 o CA/CD..... corriente alterna o directa
Hz..... hertz	 Construcción Clase II (aislamiento doble)
min..... minutos	 sin carga velocidad
 o CD..... corriente directa	n..... velocidad nominal
 Construcción Clase I (conectada a tierra)	PSI..... libras por pulgada cuadrada
.../min..... por minuto	 terminal de tierra
BPM..... golpes por minuto	 símbolo de alerta de seguridad
IPM..... impactos por minuto	 radiación visible—no mirar directamente a la luz
OPM..... oscilaciones por minuto	 usar protección respiratoria
RPM..... revoluciones por minuto	 usar protección para los ojos
sfpm..... pies de superficie por minuto	 usar protección auditiva
SPM..... carreras por minuto	 lea toda la documentación
A..... amperios	
W..... watts	
Wh..... watt horas	
Ah..... amperios hora	
 o CA..... corriente alterna	
 no exponga a la lluvia	

BATERÍAS Y CARGADORES

El paquete de batería no está completamente cargado cuando se retira del cartón. Antes de usar la batería y el cargador, lea las siguientes instrucciones de seguridad y luego siga los procedimientos de carga descritos. Cuando solicite paquetes de baterías de repuesto, asegúrese de incluir el número de catálogo y el voltaje.

LEA TODAS LAS INSTRUCCIONES

Instrucciones de Seguridad Importantes para Todos los Paquetes de Batería

 **ADVERTENCIA:** Lea todas las advertencias de seguridad, instrucciones y marcas de precaución para el paquete de la batería, el cargador y el producto. La falla en seguir las advertencias e instrucciones puede resultar en descarga eléctrica, incendio y/o lesiones serias.

- **No cargue o use el paquete de batería en atmósferas explosivas, como en la presencia de líquidos, gases o**

polvo inflamables. Insertar o retirar el paquete de batería del cargador puede encender el polvo y los vapores.

- **NUNCA fuerce el paquete de batería dentro del cargador. NO modifique el paquete de batería en ninguna forma para instalarlo en un cargador no compatible ya que el paquete de batería se puede romper causando lesiones personales serias.** Consulte la tabla al final de este manual respecto a compatibilidad de las baterías y cargadores.
- **Cargue los paquetes de batería sólo en cargadores DEWALT.**
- **NO salpique ni sumerja en agua u otros líquidos.**
- **NO permita que agua o ningún otro líquido entre al paquete de batería.**
- **No almacene ni use la herramienta y el paquete de baterías en lugares donde la temperatura pueda alcanzar o exceder los 40 °C (104 °F) (como cobertizos exteriores o edificios de metal en verano).** Para obtener la mejor vida útil, guarde los paquetes de baterías en un lugar fresco y seco.
- **NOTA: No guarde los paquetes de baterías en una herramienta con el interruptor de gatillo bloqueado. Nunca sujete con cinta el interruptor de gatillo en la posición ON.**
- **No incinere el paquete de batería incluso si está dañado severamente o está completamente agotada.** El paquete de batería pueden explotar en el fuego. Se crean humos y materiales tóxicos cuando se queman los paquetes de baterías de ion de litio.
- **No exponga un paquete de batería o una herramienta a fuego o temperatura excesiva.** La exposición a fuego o temperaturas mayores a 130 °C (265 °F) pueden causar una explosión.
- **Siga todas las instrucciones de carga y no cargue el paquete de batería o el aparato fuera del rango de temperatura especificado en las instrucciones.** Cargar inadecuadamente o en una temperatura fuera del rango especificado puede dañar la batería e incrementar el riesgo de incendio.
- **Si el contenido de la batería entra en contacto con la piel, lave de inmediato el área con jabón suave y agua.** Si el líquido de la batería entra en los ojos, enjuague con agua sobre el ojo abierto durante 15 minutos o hasta que desaparezca la irritación. Si se necesita atención médica, el electrolito de la batería está compuesto por una mezcla de carbonatos orgánicos líquidos y sales de litio.
- **El contenido de las celdas de batería abiertas puede causar irritación respiratoria.** Proporcione aire fresco. Si los síntomas persisten, busque atención médica.
- **El líquido de la batería puede ser inflamable si se expone a chispas o llamas.**
- **Nunca intente abrir el paquete de baterías por ninguna razón. Si la caja del paquete de baterías está agrietada o dañada, no la inserte en el cargador.** No aplaste, deje caer o dañe el paquete de la batería. No use un paquete de baterías o cargador que haya recibido un golpe fuerte, se haya dejado caer, se haya aplastado o dañado de

cualquier manera (por ej., perforado con un clavo, golpeado con un martillo, o pisado). Los paquetes de batería dañados se deben regresar al centro de servicio para reciclaje.

Recomendaciones de Almacenamiento

El mejor lugar de almacenamiento es aquel que es fresco y seco, alejado de la luz solar directa y del exceso de calor o frío. Guarde el paquete de batería completamente cargado fuera del cargador.

Instrucciones de Limpieza de Paquete de Batería

La suciedad y grasa se pueden retirar del exterior de la paquette de batería con una tela o cepillo no metálico suave. No use agua o ninguna solución de limpieza.

Paquetes de Baterías de Indicador de Combustible (Fig. B)

Algunos paquetes de batería incluyen un indicador de combustible. Cuando se presiona y sostiene el botón de indicador de combustible, las luces LED indicarán el nivel de carga aproximado restante. Éste no indica la funcionalidad de la herramienta y está sujeto a variación en base a los componentes del producto, la temperatura y la aplicación del usuario final.

Transporte



ADVERTENCIA: Riesgo de incendio. No guarde, transporte, o lleve el paquete de batería de forma que objetos de metal puedan tener contacto con las terminales expuestas de la batería. Por ejemplo, no coloque la batería en delantales, bolsillos, cajas de herramientas, cajas de juego de productos, cajones, etc., con clavos sueltos, tornillos, llaves, monedas, herramientas manuales, etc. Al transportar paquetes de baterías individuales, asegúrese que las terminales de la batería estén protegidas y bien aisladas de materiales que puedan entrar en contacto con ellas y causar un cortocircuito. **NOTA:** Los paquetes de batería de ion de litio no se deben colocar en equipaje de mano en aviones y se deben proteger adecuadamente contra corto circuito si están en el equipaje registrado.

Envío de Paquete de Batería DEWALT FLEXVOLT®

El paquete de batería DEWALT FLEXVOLT® tiene una tapa de batería que se debe usar cuando se envíe el paquete de batería.

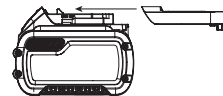

Conecte la tapa al paquete de batería para alistarlo para envío. Esto convierte el paquete de batería en tres baterías de 20V separadas. Las tres baterías tienen la clasificación Watt horas en el paquete de batería etiquetado "Envío." Si se envía sin la tapa o en una herramienta, el paquete es una batería en la clasificación de Watts hora indicada al lado de "Uso."

Ejemplo de etiqueta de paquete de batería:

USO: 120 Wh Envío: 3 x 40 Wh

En este ejemplo, el paquete de batería es tres baterías con 40 Watts hora cada una cuando se usa la tapa. De otra manera, el paquete de batería es de 120 Watts hora.

El Sello RBRC®

Lleve sus paquetes de batería agotados a un centro de servicio autorizado DEWALT o a su minorista local para reciclarlos. En algunas áreas, es ilegal colocar paquetes de batería gastados en la basura. También puede comunicarse con su centro de reciclaje local para obtener información sobre dónde dejar el paquete de batería agotado. No las coloque en el reciclaje de la acera. Para información adicional visite www.call2recycle.org.

O llame al número de larga distancia gratuito en el Sello RBRC®. RBRC® es una marca comercial registrada de Call 2 Recycle, Inc.



Instrucciones de seguridad importantes para todos los cargadores de batería



ADVERTENCIA: Lea todas las advertencias de seguridad, instrucciones y marcas de precaución para el paquete de la batería, el cargador y el producto. La falla en seguir las advertencias e instrucciones puede resultar en descarga eléctrica, incendio y/o lesiones serias.

- **NO intente cargar el paquete de batería con ningún cargador diferente a un cargador DEWALT.** Los cargadores DEWALT y paquetes de batería están diseñados específicamente para funcionar juntos.
- **Estos cargadores no están destinados para ningún otro uso que no sea cargar baterías recargables DEWALT.** Cargar otros tipos de baterías puede causar que se sobrecalienten y exploten, resultando en lesiones personales, daño a la propiedad, incendio, descarga eléctrica o electrocución.
- **No exponga el cargador a la lluvia o la nieve.**
- **NO permita que agua o ningún otro líquido entre al cargador.**
- **Jale por el enchufe en lugar del cable cuando desconecte el cargador.** Esto reducirá el riesgo de daños al enchufe y cable eléctricos.
- **Asegúrese que el cable esté ubicado de forma que no se pueda pisar, provoque tropezos, o de otra forma esté sujeto a daño o esfuerzo.**
- **No use un cable de extensión a menos que sea absolutamente necesario.** El uso de un cable de extensión inadecuado podría resultar en riesgo de incendio, descarga eléctrica o electrocución.
- **Cuando opere un cargador al aire libre, proporcione siempre un lugar seco y use un cable de extensión adecuado para uso en exteriores.** El uso de un cable adecuado para uso en exteriores reduce el riesgo de descarga eléctrica.
- **Un cable de extensión debe tener un tamaño de cable adecuado (AWG o American Wire Gauge) por seguridad.** Cuanto menor es el número de calibre del cable, el cable será más pesado y por lo tanto su

capacidad. Un cable de tamaño inferior causará una caída en el voltaje en línea que resulta en una pérdida de energía y sobrecalentamiento. La siguiente tabla muestra el tamaño correcto a usar dependiendo de la longitud total de todos los cables de extensión juntos, y la clasificación de amperes de la placa de identificación. Si tiene duda, use el calibre más pesado siguiente.

Calibre mínimo para juegos de cable

Voltios	Longitud total de cable en pies (metros)					
	25 (7,6)	50 (15,2)	100 (30,5)	150 (45,7)		
Clasificación de amperes	American Wire Gauge					
						Mayor a
	0	6	18	16	16	14
	6	10	18	16	14	12
	10	12	16	16	14	12
12	16	14	12	No recomendado		

- **No coloque ningún objeto encima del cargador ni coloque el cargador sobre una superficie blanda que pueda bloquear las ranuras de ventilación y provocar un calor interno excesivo.** Coloque el cargador en una posición lejos de cualquier fuente de calor. El cargador se ventila a través de ranuras en la parte superior e inferior del alojamiento.
- **No opere el cargador con un cable o enchufe dañado.** Solicite que los reemplacen de inmediato.
- **No opere el cargador si recibió un golpe fuerte, se dejó caer o se dañó de cualquier manera.** Llévelo a un centro de servicio autorizado.
- **No desensamble el cargador; llévelo a un centro de servicio autorizado cuando se requiera servicio o reparación.** El reensamble incorrecto puede resultar en un riesgo de descarga eléctrica, electrocución o incendio.
- **El cargador está diseñado para operar con corriente eléctrica doméstica estándar de 120V. No intente usarlo en ningún otro voltaje.** Esto no aplica al cargador de vehículos.
- **Los materiales extraños de naturaleza conductiva tales como, pero sin limitarse a, polvo de pulido, rebabas de metal, lana de acero, papel aluminio, o cualquier acumulación de partículas metálicas se deben mantener alejados de las cavidades y ranuras de ventilación del cargador.**
- **Siempre desconecte el cargador del suministro de energía cuando no haya paquete de baterías en la cavidad.**

Carga de la batería (Fig. C, D)

NOTA: Para garantizar el máximo desempeño y la vida útil de los paquetes de baterías de iones de litio, cargue la batería por completo antes del primer uso.

NOTA: Consulte la etiqueta cerca de las luces indicadoras en el cargador respecto a los patrones de encendido/apagado y parpadeo. Los cargadores más antiguos pueden tener información adicional y/o pueden no tener una luz indicadora amarilla, ya que están equipados con una sola luz indicadora roja.

1. Conecte el cargador en un tomacorriente apropiado antes de insertar el paquete de batería.
2. Inserte y asiente completamente el paquete de batería. La luz indicadora izquierda parpadeará continuamente en rojo para indicar que el proceso de carga ha comenzado. Para los cargadores de dos etapas, esto es indicativo de la carga de la etapa 1 durante la que el paquete de baterías se carga a la mayor parte de su capacidad.
3. La carga está completa para un cargador de una sola etapa cuando la luz indicadora izquierda permanece roja y la luz indicadora derecha permanece apagada. Para un cargador de dos etapas, la luz indicadora izquierda permanece continuamente en rojo y la luz indicadora derecha parpadea continuamente en rojo para indicar la carga de la etapa 2 durante la que el paquete de baterías se completa hasta su capacidad máxima. La carga de la etapa 2 se completa cuando ambas luces indicadoras permanecen rojas de forma continua. Cuando se completa la carga, la batería se puede quitar y usar, o dejar en el cargador.

El cargador no cargará una batería defectuosa. Un cargador que se niega a iluminarse podría indicar un problema con el cargador o un paquete de batería defectuoso. Suspnda el uso y lleve ambos a un centro de servicio autorizado.



ADVERTENCIA: *Sólo cargue baterías en temperatura ambiente mayor a 40 °F (4,5 °C) y menor a 104 °F (40 °C).*

Demora de paquete caliente/frío

Cuando el cargador detecta un paquete de batería que esté demasiado caliente o demasiado fría, comienza automáticamente una Demora de Paquete Caliente/ Frío, suspendiendo la carga hasta que el paquete de batería alcance una temperatura apropiada. El cargador cambia automáticamente al modo de carga del paquete. Esta característica garantiza la vida máxima del paquete de batería.

Un paquete de batería frío puede cargar a un ritmo más lento que un paquete de batería caliente.

La demora de paquete caliente/frío se indicará por las luces rojas que continúan parpadeando pero con la luz amarilla encendida continuamente. Una vez que la batería haya alcanzado la temperatura adecuada, la luz amarilla se apagará y el cargador reanudará el proceso de carga.

Cargadores enfriados por ventilador

Algunos cargadores están equipados con un ventilador interno diseñado para enfriar el paquete de batería. El ventilador se encenderá automáticamente cuando el paquete de batería se necesite enfriar.

Nunca opere el cargador si el ventilador no funciona correctamente o si las ranuras de ventilación están bloqueadas. No permita que objetos extraños ingresen al interior del cargador.

Sistema de protección electrónica

Las herramientas de ion de litio están diseñadas con un Sistema de Protección Electrónica que protegerá el paquete de batería contra sobrecarga, sobrecalentamiento o descarga

profunda. La herramienta se apagará automáticamente y el paquete de batería se necesitará volver a cargar.

Notas Importantes de Carga

1. Se puede obtener una vida más prolongada y mejor desempeño si el paquete de batería se carga cuando la temperatura ambiente esté entre 65 °F – 75 °F (18 ° – 24 °C). NO cargue cuando el paquete de batería esté debajo de 40 ° F (4,5 °C), o arriba de 104 ° F (40 °C). Esto es importante y evitará daño serio al paquete de batería.
2. El cargador y el paquete de baterías pueden calentarse al tacto durante la carga. Esta es una condición normal y no indica un problema. Para facilitar el enfriamiento de la batería después de su uso, evite colocar el cargador o la batería en un ambiente cálido, como en un cobertizo de metal o un remolque sin aislamiento.
3. Si la batería no se carga correctamente:
 - a. Verifique la operación del receptáculo conectando una lámpara u otro aparato;
 - b. Revise si el receptáculo está conectado a un interruptor de luz que apegue la energía cuando apague las;
 - c. Si persisten los problemas de carga, lleve la herramienta, el paquete de batería y el cargador a su centro de servicio local.
4. Puede cargar un paquete parcialmente usado cuando lo desee sin ningún efecto adverso en el paquete de baterías.

Instrucciones de limpieza de cargador



ADVERTENCIA: *Riesgo de descarga eléctrica. Desconecte el cargador del tomacorriente CA antes de limpiar. La suciedad y grasa se pueden retirar del exterior del cargador con una tela o cepillo no metálico suave. No use agua o ninguna solución de limpieza.*

Montaje en Pared

Algunos cargadores DEWALT están diseñados para poderse montar en pared o colocarse vertical sobre una mesa o superficie de trabajo. Si se monta en pared, localice el cargador dentro del alcance de un tomacorriente eléctrico, y lejos de una esquina u otras obstrucciones que puedan impedir el flujo de aire. Use la parte posterior del cargador como una plantilla para la ubicación de los tornillos de montaje en la pared. Instale el cargador firmemente con tornillos para tablaroca (adquiridos por separado) por lo menos de 25,4 mm (1") de largo, con un diámetro de cabeza de tornillo de 7–9 mm (0,28–0,35"), atornillados en madera a una profundidad óptima dejando aproximadamente 5,5 mm (7/32") de tornillo expuesto. Alinee las ranuras en la parte posterior del cargador con los tornillos expuestos y conéctelos completamente dentro de las ranuras.

CONSERVE ESTAS INSTRUCCIONES PARA USO FUTURO

ENSAMBLE Y AJUSTES

! **ADVERTENCIA:** Para reducir el riesgo de lesiones personales, apague la unidad y retire el paquete de batería antes de realizar cualquier ajuste o retirar/instalar conexiones o accesorios, cuando reemplace la línea, o antes de la limpieza. Un arranque accidental puede causar lesiones.

Gancho de travesaño giratorio (Fig. A, E)

! **ADVERTENCIA:** Retire los sujetadores del cargador antes de realizar cualquier ajuste o reparar esta herramienta. De lo contrario, puede provocar lesiones graves.

! **ADVERTENCIA:** Cuando no esté en uso, coloque la herramienta en su lado sobre una superficie estable donde no cause un peligro de tropiezo o caída.

! **ATENCIÓN:** Algunas herramientas con paquetes de batería grandes pueden quedar verticales sobre el paquete de batería pero se pueden voltear fácilmente.

! **ADVERTENCIA:** Para reducir el riesgo de lesiones personales serias, no use el gancho de travesaño de la herramienta para colgar la herramienta de su cuerpo. NO use el gancho de travesaño para anclar o asegurar la herramienta a una persona u objeto durante el uso. NO suspenda la herramienta por arriba de su cabeza o suspenda objetos del gancho de travesaño.

! **ADVERTENCIA:** Para reducir el riesgo de lesiones por la caída de la pistola de clavos sobre operadores o transeúntes, asegúrese que esté soportada firmemente cuando use el gancho de travesaño, o se apoye en una ubicación segura y estable cuando no esté en uso. Asegúrese de mantener el área por debajo libre para reducir el riesgo que la herramienta o material de corte caiga y golpee a alguien o algo debajo de ella.

La DCN920 y DCN930 tiene un conveniente gancho de travesaño **10** que permite colgarla en una estructura adecuada y estable entre usos. El gancho de travesaño no está diseñado para anclar o asegurar la herramienta a una persona u objeto durante el uso cuando esté en lugares elevados.

Gancho de cinturón (Fig. A, F)

! **ADVERTENCIA:** Para reducir el riesgo de lesiones personales graves, coloque el botón de bloqueo en apagado del gatillo en la posición de bloqueo en apagado o apague la herramienta y desconecte el paquete de batería antes de realizar cualquier ajuste o retirar/instalar conexiones o accesorios. Un arranque accidental puede causar lesiones.

! **ADVERTENCIA:** Para reducir el riesgo de lesiones personales serias, SÓLO use el gancho de cinturón de la herramienta para colgar la herramienta de un cinturón de trabajo. NO use el gancho de

cinturón para anclar o asegurar la herramienta a una persona u objeto durante el uso. NO suspenda la herramienta por arriba de su cabeza o suspenda objetos del gancho del cinturón.

! **ADVERTENCIA:** Para reducir el riesgo de lesiones personales serias, asegúrese que el tornillo que sujeta el gancho de cinturón esté seguro.

IMPORTANTE: Cuando conecte o reemplace el gancho del cinturón, sólo use el tornillo **17** incluido. Asegúrese de apretar bien el tornillo.

1. El gancho de cinturón **11** se puede colocar en cualquier lado de la herramienta utilizando únicamente el tornillo **17** incluido, para acomodarse a usuarios zurdos o diestros. Si el gancho no se desea en absoluto, se puede quitar de la herramienta.
2. Para mover el gancho de cinturón **11**, retire el tornillo que lo sostiene en su lugar, y vuelva a ensamblarlo en el lado opuesto. Asegúrese de apretar bien el tornillo.

Carga de la herramienta (Fig. A, G)

! **ADVERTENCIA:** Bloquee siempre la herramienta en apagado y desconecte el paquete de batería antes de cargar y descargar sujetadores.

1. Deslice el seguro de empuje cargado por resorte **8** hacia la base del cargador y descargue la tira de clavos.
2. Seleccione una tira de clavos intercalados adecuada. (Consulte **Especificaciones**.) DEWALT recomienda que siempre use clavos para marcos marca DEWALT.

! **ADVERTENCIA:** Ya que los accesorios, diferentes a los ofrecidos por DEWALT, no se han probado con este producto, el uso de tales accesorios con esta herramienta podría ser peligroso. Para reducir el riesgo de lesiones, sólo se deben usar los accesorios recomendados por DEWALT con este producto.

3. Inserte la tira de clavos intercalados en la ranura de carga en el lado del cargador. Asegúrese que los sujetadores se monten sobre sus cabezas en el canal de clavos.
4. Cierre el cargador liberando el seguro de palanca de empuje **8**. Con cuidado, deje que el seguro se deslice hacia adelante y conecte la tira de clavos.

Bloqueo de disparo en seco

La pistola de clavos está equipada con un bloqueo de disparo en seco que restringe que la herramienta se accione cuando el cargador está casi vacío. Cuando queden aproximadamente de cinco a ocho clavos en el cargador, se activa el bloqueo de disparo en seco de la herramienta. Consulte **Carga de la herramienta** para volver a cargar una barra de clavos intercalados.

NOTA: Si se coloca demasiada fuerza en la herramienta, es posible anular el bloqueo. Esto protege la herramienta contra daño potencial si se deja caer.

Ajuste de profundidad de inserción (Fig. A, H)

La profundidad de inserción del clavo se puede ajustar utilizando la rueda de ajuste de profundidad.

1. Para clavar el clavo menos profundo, gire la rueda de ajuste de profundidad 4 hacia la izquierda, hacia el icono del clavo poco profundo.
2. Para hundir un clavo más profundo, gire la rueda de ajuste de profundidad 4 hacia la derecha, hacia el icono del clavo más profundo.

Selección de modo (Fig. A, I)

1. Para seleccionar el modo de acción secuencial, deslice el interruptor de selector de modo 9 para mostrar el icono de clavo sencillo / .
2. Para seleccionar el modo de disparo de contacto (también mostrado como modo de golpe), deslice el interruptor de selector de modo 9 para mostrar el icono de tres clavos /// .

NOTA: La potencia máxima para insertar clavos largos se logra en el modo secuencial, por lo tanto, limite el uso del modo de contacto al insertar clavos más largos.

OPERACIÓN

 **ADVERTENCIA:** Para reducir el riesgo de lesiones personales severas, apague la unidad y retire el paquete de batería antes de realizar cualquier ajuste o retirar/instalar conexiones o accesorios. Un arranque accidental puede causar lesiones.

 **ADVERTENCIA:** Si la herramienta se ha caído o sospecha daños a la herramienta, realice una comprobación de operación de la herramienta como se define en la sección de selección de modo del manual. Si no funciona de acuerdo con el manual, deje de usar la herramienta y haga que la revisen en un centro de servicio DEWALT autorizado.

Instalación y desinstalación de paquete de batería (Fig. J)

 **ADVERTENCIA:** Asegúrese que la herramienta/aparato esté en la posición apagada antes de insertar el paquete de la batería.

NOTA: Para mejores resultados, asegúrese que su paquete de batería esté completamente cargado.

1. Para instalar el paquete de batería 14 en la manija de la herramienta, alinee el paquete de la batería con los rieles dentro de la manija de la herramienta y deslícelo en la manija hasta que el paquete de batería esté asentado firmemente en la herramienta y asegúrese que no se desconecte.
2. Para retirar el paquete de batería de la herramienta, presione el botón de liberación del paquete de batería 15 y jale firmemente el paquete de batería fuera de la manija de la herramienta. Insértelo en el cargador como se describe en la sección de cargador de este manual.

Colocación adecuada de manos (Fig. K)

 **ADVERTENCIA:** Para reducir el riesgo de lesiones personales serias, **SIEMPRE** use la posición de las manos adecuada como se muestra.

 **ADVERTENCIA:** Para reducir el riesgo de lesiones personales serias, **SIEMPRE** sostenga firmemente en anticipación de una reacción repentina.

La posición de mano adecuada requiere una mano en la manija principal 16 como se muestra en la Fig. K.

Preparación de la herramienta (Fig. A)

1. Retire el paquete de batería 14 de la herramienta y asegúrese que la herramienta esté bloqueada en apagado.
2. Retire todos los clavos del cargador 7.
3. Verifique que el disparo por contacto 3 se pueda mover libremente.
4. Recargue los clavos en el cargador.
5. Inserte el paquete de batería.

 **ADVERTENCIA:** No use la herramienta si el disparo por contacto o la palanca de clavo no se puede mover libremente.

 **AVISO:** NUNCA rocíe o de ninguna manera aplique lubricantes o solventes de limpieza dentro de la herramienta. Esto puede afectar seriamente la vida y desempeño de la herramienta.

Asentamiento de la herramienta

Tenga en cuenta que esta herramienta requiere un período de asentamiento antes de que funcione con plena potencia debido a que las piezas deben encajar o desgastarse juntas. Es posible que la herramienta no inserte clavos largos de manera constante durante este período.

Activación de la herramienta (Fig. A)

La herramienta se puede operar usando uno de dos modos:

Modo de acción secuencial

El modo de acción secuencial se usa para clavado intermitentes donde se desea una colocación muy cuidadosa y precisa. También ofrece la máxima entrega de potencia para insertar los clavos más largos.

1. Usando el interruptor selector de modo 9, seleccione el modo de acción secuencial / o 4.
2. Libere el bloqueo en apagado de seguridad del gatillo 2.
3. Empuje el disparo por contacto 3 contra la superficie de trabajo.
4. Jale el interruptor de gatillo 1 para activar la herramienta.
5. Libere el gatillo y levante la pistola de clavos de la superficie de trabajo.
6. Repita los pasos 3-5 para accionar el siguiente clavo.

Modo de disparo de contacto

El modo de disparo de contacto (también conocido como modo de golpe) se utiliza para clavado rápido en superficies

planas y fijas y por lo general es más efectivo para aplicación de inserción de clavos más cortos.

- Usando el interruptor selector de modo **9** seleccione el modo de acción de golpe **///**.
- Libere el bloqueo en apagado de seguridad del gatillo **2**.
- Para insertar un solo clavo, opere la herramienta como se describe para acción secuencial:
 - Empuje el disparo por contacto **3** contra la superficie de trabajo.
 - Jale el interruptor de gatillo **1** para activar la herramienta. Cada vez que jale el gatillo con el disparo de contacto presionado contra la superficie de trabajo insertará un clavo.
- Para insertar varios clavos, presione y sostenga el interruptor de gatillo **1**, y después empuje el disparo de contacto **3** repetidamente contra la superficie de trabajo.

⚠ ADVERTENCIA: No mantenga el gatillo presionado cuando la herramienta no esté en uso. Mantenga el bloqueo en apagado de seguridad del gatillo **2** en la posición bloqueada para evitar la activación accidental cuando la herramienta no esté en uso.

- Cuando cambie entre los modos secuencia y de golpe, puede ser necesario ajustar la profundidad de inserción. Consulte **Ajuste de profundidad de inserción** respecto a instrucciones.

Uso de bloqueo de apagado de gatillo (Fig. A)

Cada pistola de clavos DeWALT está equipada con un bloqueo en apagado de gatillo **2** que, cuando se empuja a la derecha como se muestra en la Fig. A, impide que la herramienta descargue un clavo al bloquear el gatillo y derivar la potencia al motor.

Cuando el bloqueo en apagado del gatillo **2** se presiona a la izquierda, la herramienta será completamente operativa. El bloqueo en apagado de gatillo **2** siempre debe estar bloqueado en apagado cuando se realice cualquier ajuste o cuando la herramienta no esté en uso inmediato.

Punta de protección (Fig. A)

Cuando use esta herramienta en materiales más suaves que no desee marcar, como revestimiento de madera, use la punta de protección **13** sobre el disparo de contacto **3**.

NOTA: Para obtener la máxima profundidad de inserción, especialmente con clavos largos, se debe quitar la punta de protección.

Indicador LED (Fig. A)

Su pistola de clavos está equipada con una luz indicadora LED **5** para alertarlo sobre un atasco/ahogamiento. Consulte también la **Guía de solución de problemas** para obtener más instrucciones.

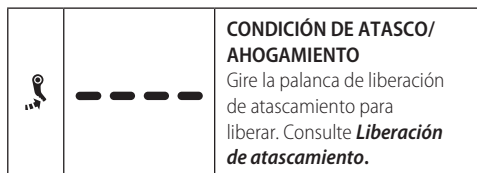

Liberación de atascamiento (Fig. A)

Si la pistola de clavos se usa en una aplicación rigurosa en la que toda la energía disponible en el motor se usa para impulsar un sujetador, la herramienta puede ahogarse. La hoja del destornillador no completó el ciclo de impulso y el indicador de atascamiento/ahogamiento **5** parpadeará. Gire la palanca de liberación de ahogamiento **6** en la herramienta y se liberará el mecanismo. Si la hoja del destornillador no regresa automáticamente a la posición de inicio, continúe a **Eliminación de clavo atascado**. Si la unidad continúa ahogándose, revise la selección de modo, el material y la longitud del sujetador para asegurarse que no sea una aplicación demasiado rigurosa.

Eliminación de clavo atascado (Fig. A, L, M)

Si un clavo se atasca en la pieza de punta, la luz indicadora LED **5** parpadeará.

NOTA: El atascamiento podría ser por la acumulación de desechos en el canal de la punta. Verifique y elimine inmediatamente cualquier residuo como se describe a continuación si nota algún cambio en el desempeño de la herramienta.

- Retire el paquete de batería de la herramienta y active el bloqueo en apagado del gatillo **2**.
- Deslice el seguro de empuje cargado por resorte **8** hacia la base del cargador y descargue la tira de clavos.
- Usando la llave hexagonal **12** incluida, afloje los dos pernos hexagonales **18** en la parte superior del cargador.
- Gire el cargador **7** hacia adelante.
- Retire el clavo atascado/doblado, utilizando pinzas si es necesario. Elimine cualquier residuo del canal de clavos si se requiere.
- Si la hoja del destornillador está en la posición hacia abajo, gire la palanca de liberación de atascamiento **6** en la parte superior de la pistola de clavos.

NOTA: Si la punta del destornillador no se restablece después de girar la palanca de liberación de atascamiento, puede ser necesario restablecer manualmente la hoja con un destornillador largo.
- Gire el cargador de nuevo en posición debajo de la punta de la herramienta y apriete los pernos hexagonales **18**.
- Reinserte el paquete de batería.

NOTA: La herramienta se desactivará y no se restablecerá hasta que se retire y vuelva a insertar el paquete de batería.
- Reinserte los clavos en el cargador (consulte **Carga de la herramienta**).
- Libere el seguro de palanca de empuje **8**.

11. Desconecte el bloqueo en apagado de seguridad del gatillo **2** cuando esté listo para continuar clavando.
12. Si los clavos se atascan en la punta con frecuencia, pida que den servicio a la herramienta en un centro de servicio DEWALT autorizado.

Una activación de arranque accidental puede causar lesiones.

Su herramienta está lista con el Chip Tool Connect™ y tiene una ubicación para instalación de un Chip Tool Connect™. El Chip Tool Connect™ es una aplicación opcional para su dispositivo inteligente (como un teléfono inteligente o tableta) que conecta el dispositivo para utilizar la aplicación móvil para funciones de administración de inventario.

Consulte la **Hoja de instrucciones del Chip Tool Connect™** para información adicional.

MANTENIMIENTO

⚠ **ADVERTENCIA:** Para reducir el riesgo de lesiones personales serias, apague la unidad y retire el paquete de batería antes de realizar cualquier ajuste o retirar/instalar conexiones o accesorios o antes de la limpieza. Un arranque accidental puede causar lesiones.

Su DEWALT ha sido diseñada para funcionar durante un largo período de tiempo con un mínimo de mantenimiento. La operación satisfactoria continua depende del cuidado adecuado de la herramienta y la limpieza regular.

Limpieza

⚠ **ADVERTENCIA:** Sople la suciedad y el polvo de todos los conductos de ventilación con aire seco, al menos una vez por semana. Para reducir el riesgo de lesiones, utilice siempre protección para los ojos aprobada ANSI Z87.1 al realizar esta tarea.

⚠ **ADVERTENCIA:** Nunca utilice solventes ni otros químicos abrasivos para limpiar las piezas no metálicas de la herramienta. Estos productos químicos pueden debilitar los materiales plásticos utilizados en estas piezas. Utilice un paño humedecido sólo con agua y jabón neutro. Nunca permita que penetre líquido dentro de la herramienta ni sumerja ninguna de las piezas en un líquido.

⊘ **AVISO: NUNCA** rocíe o de ninguna manera aplique lubricantes o solventes de limpieza dentro de la herramienta. Esto puede afectar seriamente la vida y desempeño de la herramienta.

Accesorios

⚠ **ADVERTENCIA:** Ya que los accesorios, diferentes a los ofrecidos por DEWALT, no han sido probados con este producto, el uso de tales accesorios con esta herramienta podría ser peligroso. Para reducir el riesgo de lesiones, sólo se deben usar accesorios recomendados por DEWALT con este producto.

Los accesorios recomendados para uso con su herramienta están disponibles por un costo adicional a partir de su distribuidor local o centro de servicio autorizado. Si necesita asistencia para localizar cualquier accesorio, póngase en contacto con DEWALT. Llame al **1-800-4-DEWALT (1-800-433-9258)** o visite nuestro sitio web: www.dewalt.com.

Chip Tool Connect™ (Fig. N)

⚠ **ADVERTENCIA:** Para reducir el riesgo de lesiones personales, apague la unidad y retire el paquete de batería antes de realizar cualquier ajuste o retirar/instalar conexiones o accesorios.

Instalación de Chip Tool Connect™

1. Retire los tornillos de retención **22** que sostienen la cubierta de protección del Chip Tool Connect™ **21** en la herramienta.
2. Retire la cubierta de protección e inserte el Chip Tool Connect™ en la cavidad vacía **20**.
3. Asegúrese que el Chip Tool Connect™ esté al ras con el alojamiento. Asegúrelo con los tornillos de retención y apriete los tornillos.
4. Consulte la **Hoja de Instrucciones de Chip Tool Connect™** para instrucciones adicionales.

Retire y reemplazo de cargador (Fig. A, L, M)

La DCN920 y DCN930 se han diseñado de forma que sea posible reemplazar el cargador de clavos fácilmente.

⚠ **ADVERTENCIA:** Por su propia seguridad, lea el manual de instrucciones de la herramienta antes de usar cualquier accesorio. La falla en seguir estas advertencias puede resultar en lesiones personales y daño serio a la herramienta y al accesorio.

NOTA: Los accesorios indicados a continuación podrían no estar incluidos con su DCN920 o DCN930 pero están disponibles para adquisición por un costo adicional.

DCN920

Cargador extendido No. de Parte	DZN920
---------------------------------	--------

DCN930

Cargador extendido No. de Parte	DZN930
---------------------------------	--------

1. Retire el paquete de batería de la herramienta y active el bloqueo en apagado de seguridad del gatillo **2**.
2. Con la llave hexagonal **12** incluida, afloje los dos pernos hexagonales **18** en la parte superior del cargador. **7** y el perno hexagonal **19** en el pie de la herramienta.
3. Levante el cargador **7** de la pistola de clavos.
4. Retire el clavo atascado/doblado, utilizando pinzas si es necesario. Elimine cualquier residuo del canal de clavos si se requiere.
5. Instale el cargador de nuevo en su posición debajo de la punta de la herramienta y apriete los dos pernos hexagonales **18** en la parte superior del cargador **7** y el perno hexagonal **19** en el pie de la herramienta.
6. Reinserte el paquete de batería.

NOTA: La herramienta se desactivará y no se restablecerá hasta que se retire y vuelva a insertar el paquete de batería.

7. Reinserte los clavos en el cargador (consulte **Carga de la herramienta**).
8. Libere el seguro de palanca de empuje **8**.
9. Desconecte el bloqueo en apagado de seguridad del gatillo **2** cuando esté listo para continuar clavando.
10. Si los clavos se atascan en la punta con frecuencia, pida que den servicio a la herramienta en un centro de servicio DEWALT autorizado.

Reparaciones

El cargador y las unidades de batería no pueden ser reparados. El cargador y la unidad de batería no contienen piezas reparables.



ADVERTENCIA: Para asegurar la **SEGURIDAD** y la **CONFIABILIDAD** del producto, las reparaciones, el mantenimiento y los ajustes (inclusive la inspección y el cambio de las escobillas, cuando proceda) deben ser realizados en un centro de mantenimiento en la fábrica DEWALT u en un centro de mantenimiento autorizado DEWALT. Utilice siempre piezas de repuesto idénticas.

Para reparación y servicio de sus herramientas eléctricas, favor de dirigirse al Centro de Servicio más cercano

CULIACAN, SIN

Bldv. Emiliano Zapata 5400-1 Poniente Col. (667) 717 89 99
San Rafael

GUADALAJARA, JAL

Av. La Paz #1779 - Col. Americana Sector (33) 3825 6978
Juárez

MEXICO, D.F.

Eje Central Lázaro Cárdenas No. 18 - Local (55) 5588 9377
D, Col. Obrera

MERIDA, YUC

Calle 63 #459-A - Col. Centro (999) 928 5038

MONTERREY, N.L.

Av. Francisco I. Madero 831 Poniente - Col. (818) 375 23 13
Centro

PUEBLA, PUE

17 Norte #205 - Col. Centro (222) 246 3714

QUERETARO, QRO

Av. San Roque 274 - Col. San Gregorio (442) 2 17 63 14

SAN LUIS POTOSI, SLP

Av. Universidad 1525 - Col. San Luis (444) 814 2383

TORREON, COAH

Bldv. Independencia, 96 Pte. - Col. Centro (871) 716 5265

VERACRUZ, VER

Prolongación Díaz Mirón #4280 - Col. Remes (229) 921 7016

VILLAHERMOSA, TAB

Constitución 516-A - Col. Centro (993) 312 5111

PARA OTRAS LOCALIDADES:

Si se encuentra en México, por favor llame al (55) 5326 7100

Si se encuentra en U.S., por favor llame al

1-800-4-DEWALT (1-800-433-9258) o visite nuestro sitio

web: www.dewalt.com

Póliza de Garantía

IDENTIFICACIÓN DEL PRODUCTO:

Sello o firma del Distribuidor.

Nombre del producto: _____

Mod./Cat.: _____

Marca: _____

Núm. de serie: _____

(Datos para ser llenados por el distribuidor)

Fecha de compra y/o entrega del producto:

Nombre y domicilio del distribuidor donde se adquirió el producto:

Este producto está garantizado por un año a partir de la fecha de entrega, contra cualquier defecto en su funcionamiento, así como en materiales y mano de obra empleados para su fabricación. Nuestra garantía incluye la reparación o reposición del producto y/o componentes sin cargo alguno para el cliente, incluyendo mano de obra, así como los gastos de transportación razonablemente erogados derivados del cumplimiento de este certificado.

Para hacer efectiva esta garantía deberá presentar su herramienta y esta póliza sellada por el establecimiento comercial donde se adquirió el producto, de no contar con ésta, bastará la factura de compra.

Excepciones

Esta garantía no será válida en los siguientes casos:

- Cuando el producto se hubiese utilizado en condiciones distintas a las normales;
- Cuando el producto no hubiese sido operado de acuerdo con el instructivo de uso que se acompaña;
- Cuando el producto hubiese sido alterado o reparado por personas distintas a las enlistadas al final de este certificado.

Anexo encontrará una relación de sucursales de servicio de fábrica, centros de servicio autorizados y franquiciados en la República Mexicana, donde podrá hacer efectiva su garantía y adquirir partes, refacciones y accesorios originales.

Solamente para propósito de México:

Importado por: DEWALT S.A de C.V.

Antonio Dovali Jaime #70 Torre C Piso 8

Col. Santa Fe Alvaro Obregón,
Ciudad de México, México.

C.P 01210

TEL (52) 55 53267100

R.F.C.BDE8106261W7

Registro en Línea

Gracias por su compra. Registre su producto ahora para:

- **SERVICIO EN GARANTÍA:** Si completa esta tarjeta, podrá obtener un servicio en garantía más eficiente, en caso de que exista un problema con su producto.
- **CONFIRMACIÓN DE PROPIEDAD:** En caso de una pérdida que cubra el seguro, como un incendio, una inundación o un robo, el registro de propiedad servirá como comprobante de compra.
- **PARA SU SEGURIDAD:** Si registra el producto, podremos comunicarnos con usted en el caso improbable que se deba enviar una notificación de seguridad conforme a la Federal Consumer Safety Act (Ley Federal de Seguridad de Productos para el Consumidor).

Registro en línea en www.dewalt.com/account-login.

Garantía Limitada de Tres Años

Para los términos de garantía, visite www.dewalt.com/support/warranty.

Para solicitar una copia escrita de los términos de garantía, póngase en contacto con: Servicio al Cliente en DeWALT Industrial Tool Co., 701 East Joppa Road, Towson, MD 21286 o llame al **1-800-4-DeWALT (1-800-433-9258)**.

AMÉRICA LATINA: Esta garantía no aplica a productos vendidos en América Latina. Para productos vendidos en América Latina, consulte la información de garantía específica contenida en el empaque, llame a la compañía local o consulte la página de Internet respecto a la información de garantía.

REEMPLAZO GRATUITO DE ETIQUETA DE ADVERTENCIA:

Si sus etiquetas de advertencia se vuelven ilegibles o faltan, llame al **1-800-4-DeWALT (1-800-433-9258)** para reemplazo gratuito.

GUÍA DE SOLUCIÓN DE PROBLEMAS

MUCHOS PROBLEMAS COMUNES SE PUEDEN RESOLVER FÁCILMENTE UTILIZANDO LA TABLA A CONTINUACIÓN.



PELIGRO: Para reducir el riesgo de lesiones personales serias, apague la unidad, retire la llave de seguridad y retire el paquete de batería antes de realizar cualquier ajuste o retirar/instalar conexiones o accesorios. Un arranque accidental puede causar lesiones.

Para obtener ayuda con su producto llame a DeWALT al **1-800-4-DeWALT (1-800-433-9258)**.

SÍNTOMA	CAUSA	ARREGLO
El motor no opera con el gatillo presionado	Bloqueo en apagado de gatillo en posición bloqueada.	Desbloquee el bloqueo del gatillo.
	La herramienta está ahogada, evitando que el motor gire.	Gire la palanca de liberación de ahogamiento en la herramienta y se liberará el mecanismo. Si la cuchilla del controlador no regresa, retire la batería y empuje manualmente la cuchilla del controlador hacia atrás en la posición de inicio.
	Los componentes electrónicos internos de la herramienta se necesitan reiniciar.	Retire la batería, espere 3 segundos y vuelva a insertar.
	El motor deja de funcionar después de 5 segundos.	Operación normal; libere el gatillo y vuelva a presionar.
	Las terminales están sucias o dañadas.	Contacte a un centro de servicio DeWALT autorizado.
	Componentes electrónicos internos dañados.	Contacte a un centro de servicio DeWALT autorizado.
	Gatillo dañado.	Contacte a un centro de servicio DeWALT autorizado.
	La batería está caliente.	Deje que la batería se enfríe o reemplácela con un paquete frío.
La herramienta está caliente.	Deje que la herramienta se enfríe antes de continuar usándola.	
El motor no opera con el disparo de contacto presionado	Bloqueo de gatillo en posición bloqueada.	Desbloquee el bloqueo del gatillo.
	Bloqueo de disparo en seco activado, bloqueando el disparo de contacto del recorrido completo.	Cargue más clavos en el cargador.
	La herramienta está ahogada, evitando que el motor gire.	Gire la palanca de liberación de ahogamiento en la herramienta y se liberará el mecanismo. Si la cuchilla del controlador no regresa, retire la batería y empuje manualmente la cuchilla del controlador hacia atrás en la posición de inicio.
	Disparo de contacto doblado.	Contacte a un centro de servicio DeWALT autorizado.
	El motor deja de funcionar después de 5 segundos.	Operación normal; libere el disparo de contacto y vuelva a presionar.
	Las terminales están sucias o dañadas.	Contacte a un centro de servicio DeWALT autorizado.
	Componentes electrónicos internos dañados.	Contacte a un centro de servicio DeWALT autorizado.
	Gatillo dañado.	Contacte a un centro de servicio DeWALT autorizado.
La batería está caliente.	Deje que la batería se enfríe o reemplácela con un paquete frío.	
La herramienta está caliente.	Deje que la herramienta se enfríe antes de continuar usándola.	

SÍNTOMA	CAUSA	ARREGLO
La herramienta no se activa (el motor opera pero no dispara)	Bloqueo de disparo en seco activado, bloqueando el disparo de contacto del recorrido completo.	Cargue clavos en el cargador.
	Carga baja de batería o batería dañada.	Revise el nivel de carga si el paquete muestra estado de carga. Cargue o reemplace el paquete de batería si es necesario.
	El clavo/cuchilla de inserción atascada no regresó a la posición inicial.	Retire la batería, retire el clavo atascado, suelte la palanca de liberación del ciclo, (empuje la cuchilla del controlador hacia arriba manualmente si es necesario) y reinserte el paquete de batería.
	Ensamble de accionador/retorno dañado.	Reemplace el ensamble de accionador/retorno. Contacte a un centro de servicio DEWALT autorizado.
	Mecanismo interno atascado.	Contacte a un centro de servicio DEWALT autorizado.
El motor arranca pero genera mucho ruido	Componentes electrónicos internos dañados.	Contacte a un centro de servicio DEWALT autorizado.
	El clavo atascado y la cuchilla del controlador están atascados en posición hacia abajo.	Use la palanca de liberación, retire cualquier clavo atascado y regrese la cuchilla del controlador manualmente si es necesario.
La cuchilla de impulso continúa atorándose en posición descendente	Ensamble de accionador/retorno dañado.	Reemplace el ensamble de accionador/retorno. Contacte a un centro de servicio DEWALT autorizado.
	El clavo atascado y la cuchilla del controlador están atascados en posición hacia abajo.	Use la palanca de liberación, retire los clavos atascados y regrese la cuchilla del controlador manualmente si es necesario.
	Material y longitud de sujetador.	Si la unidad continúa atascándose (forzando la necesidad de girar la palanca de liberación de ahogamiento) elija el material y la longitud de sujetador apropiados que no sean demasiado rigurosos para la aplicación.
	Residuos en pieza de punta.	Limpie el área de la punta y preste atención a las pequeñas piezas de clavos rotos atascadas en el carril.
	Todavía no se asentó la herramienta.	Las nuevas herramientas pueden tomar de 500-1000 clavos para que las piezas se entrelacen y se desgasten juntas. Introduzca clavos más cortos durante este periodo si tiene dificultades para introducir clavos al ras.
La herramienta funciona, pero no introduce completamente los sujetadores	Ajuste de profundidad establecido demasiado superficial.	Gire el ajuste de profundidad a un ajuste más profundo.
	Herramienta no aplicada firmemente a la pieza de trabajo.	Aplique fuerza adecuada a la herramienta para asegurarla firmemente a la pieza de trabajo. Consulte el manual de instrucciones.
	Modo de golpe seleccionado con clavos largos.	Seleccione el modo secuencial.
	Material y longitud de sujetador.	Si la unidad continúa atascándose (forzando la necesidad de girar la palanca de liberación de ahogamiento) elija el material y la longitud de sujetador apropiados que no sean demasiado rigurosos para la aplicación.
	Punta de la cuchilla del accionador dañada o desgastada.	Reemplace el ensamble de accionador/retorno. Contacte a un centro de servicio DEWALT autorizado.
	Herramienta usada con punta de protección.	Retire la punta de protección.
	Mecanismo de activación dañado.	Contacte a un centro de servicio DEWALT autorizado.
	Todavía no se asentó la herramienta.	Las nuevas herramientas pueden tomar de 500-1000 clavos para que las piezas se entrelacen y se desgasten juntas. Introduzca clavos más cortos durante este periodo si tiene dificultades para introducir clavos al ras.

SÍNTOMA	CAUSA	ARREGLO
La herramienta funciona, pero no se introduce el sujetador	No hay clavos en el cargador.	Cargue clavos en el cargador.
	Clavos de tamaño o ángulo incorrecto.	Use sólo los clavos recomendados. Consulte Especificaciones .
	Residuos en pieza de punta.	Limpie el área de la punta y preste atención a las pequeñas piezas de clavos rotos atascadas en el carril.
	Residuos en el cargador.	Limpie el cargador.
	Cargador desgastado.	Reemplace el cargador. Contacte a un centro de servicio DEWALT autorizado.
	Cuchilla del accionador dañada o desgastada.	Reemplace la cuchilla de accionador. Contacte a un centro de servicio DEWALT autorizado.
	Resorte de empuje dañado.	Reemplace el resorte. Contacte a un centro de servicio DEWALT autorizado.
Clavo atascado	Clavos de tamaño o ángulo incorrecto.	Use sólo los clavos recomendados. Consulte Especificaciones .
	Tornillos de cargador no asegurados después de la eliminación/ inspección previa.	Asegúrese de apretar los pernos hexagonales del cargador con la llave incluida.
	Cuchilla del accionador dañada o desgastada.	Reemplace la cuchilla de accionador. Contacte a un centro de servicio DEWALT autorizado.
	Material y longitud de sujetador.	Si la unidad continúa atascándose (forzando la necesidad de girar la palanca de liberación de ahogamiento) elija el material y la longitud de sujetador apropiados que no sean demasiado rigurosos para la aplicación.
	Residuos en pieza de punta.	Limpie el área de la punta y preste atención a las pequeñas piezas de clavos rotos atascadas en el carril.
	Cargador desgastado.	Reemplace el cargador. Contacte a un centro de servicio DEWALT autorizado.
	Resorte de empuje dañado.	Reemplace el resorte. Contacte a un centro de servicio DEWALT autorizado.
	El bloqueo de disparo en seco se activa con sólo 5–9 clavos restantes en el cargador y el usuario está aplicando una fuerza excesiva al disparo de contacto, anulando el bloqueo.	Cargue más clavos en el cargador para desactivar el bloqueo de disparo en seco.
	Todavía no se asentó la herramienta.	Las nuevas herramientas pueden tomar de 500-1000 clavos para que las piezas se entrelacen y se desgasten juntas. Introduzca clavos más cortos durante este período si tiene dificultades para introducir clavos al ras.

**Compatible battery packs and chargers / Blocs-piles et chargeurs compatibles /
Baterías y cargadores compatibles**

Battery Packs Blocs-piles Baterías	DCB201, DCB203, DCB203G, DCB204, DCB204BT, DCB205, DCB205G, DCB205BT, DCB206, DCB208, DCB210, DCB230, DCB240, DCBP034, DCBP520, DCB606, DCB609, DCB609G, DCB612, DCB615
Chargers Chargeurs Cargadores	DCB094, DCB102, DCB103, DCB104, DCB107, DCB112, DCB113, DCB115, DCB118, DCB132, DCB1102, DCB1104, DCB1106, DCB1112



WARNING: Use of any other battery packs may create a risk of injury and fire.



AVERTISSEMENT : utiliser d'autres blocs-piles peut créer un risque de blessure ou d'incendie.



ADVERTENCIA: El uso de cualquier otro paquete de batería puede crear un riesgo de lesiones e incendio.

NOTE: DO NOT charge when the battery pack is below 40 ° F (4.5 ° C) or above 104 ° F (40 ° C). Do not store or use the tool and battery pack in locations where the temperature may reach or exceed 104 ° F (40 ° C).

REMARQUE : NE PAS charger lorsque le bloc-piles est en dessous de 4,5 ° C (40 ° F) ou au-dessus de 40 ° C (104 ° F). Ne pas entreposer ou utiliser l'outil et le bloc-piles dans des endroits où la température peut atteindre ou excéder 40 ° C (104 ° F).

NOTA: NO cargue cuando el paquete de batería esté debajo de 4,5 ° C (40 ° F), o arriba de 40 ° C (104 ° F). No almacene ni use la herramienta y el paquete de baterías en lugares donde la temperatura pueda alcanzar o exceder los 40 ° C (104 ° F).

** Maximum initial battery voltage (measured without a workload) is 20, 60 or 120 volts. Nominal voltage is 18, 54 or 108. (120V Max* is based on using 2 DEWALT 60V Max* lithium-ion batteries combined.)*

** La tension initiale maximum du bloc-piles (mesurée à vide) est de 20, 60 ou 120 volts. La tension nominale est de 18, 54 ou 108. (120V max* se base sur l'utilisation combinée de 2 blocs-piles au lithium ion DEWALT de 60V max*.)*

** El máximo voltaje inicial de la batería (medido sin carga de trabajo) es 20, 60 o 120 voltios. El voltaje nominal es de 18, 54 o 108V. (120V Máx* se basan en el uso de 2 baterías de iones de litio DEWALT de 60V Máx* combinadas.)*

DEWALT Industrial Tool Co., 701 East Joppa Road, Towson, MD 21286

Copyright © 2023

The following are trademarks for one or more DEWALT power tools: the yellow and black color scheme, the "D" shaped air intake grill, the array of pyramids on the handgrip, the kit box configuration, and the array of lozenge-shaped humps on the surface of the tool.

NA334535

12/23