

Before returning this product call

1-800-4-DEWALT

IF YOU SHOULD EXPERIENCE A PROBLEM WITH YOUR DEWALT PURCHASE,

CALL 1-800-4 DEWALT

IN MOST CASES, A DEWALT REPRESENTATIVE CAN RESOLVE
YOUR PROBLEM OVER THE PHONE.

IF YOU HAVE A SUGGESTION OR COMMENT, GIVE US A CALL.
YOUR FEEDBACK IS VITAL TO THE SUCCESS OF DEWALT'S
QUALITY IMPROVEMENT PROGRAM.

Questions? See us on the World Wide Web at www.dewalt.com

**INSTRUCTION MANUAL
GUIDE D'UTILISATION
MANUAL DE INSTRUCCIONES**

INSTRUCTIVO DE OPERACIÓN, CENTROS DE SERVICIO Y
PÓLIZA DE GARANTÍA. **ADVERTENCIA:** LÉASE ESTE
INSTRUCTIVO ANTES DE USAR EL PRODUCTO.

DEWALT®

DC628

15 Gauge Cordless Nailer

Cloueuse sans fil pour clou de calibre 15

Clavadora inalámbrica de calibre 15

Angled 34°

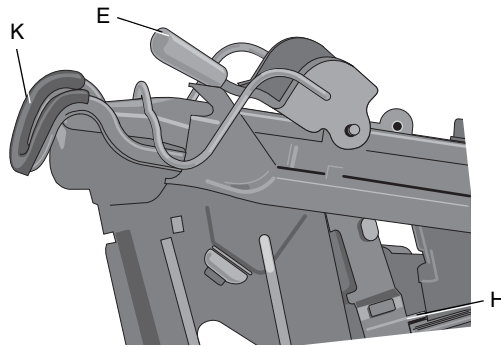
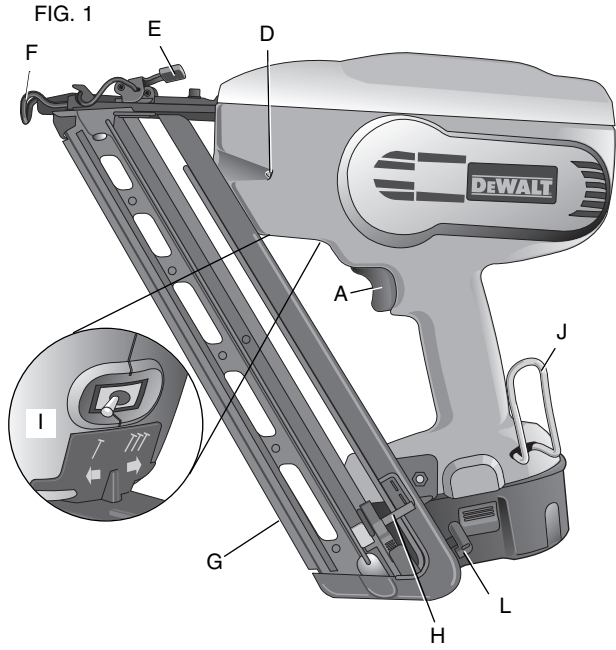

- A. Trigger
- B. Contact trip lock-off
- C. Depth adjustment wheel
- D. Headlights/Low battery indicator
- E. Jam clearing latch
- F. Contact trip
- G. Magazine
- H. Pusher
- I. Bump/sequential selector switch
- J. Reversible suspension hook
- K. No-mar pad
- L. No-mar tip storage



Definitions: Safety Guidelines

The definitions below describe the level of severity for each signal word. Please read the manual and pay attention to these symbols.

▲ DANGER: Indicates an imminently hazardous situation which, if not avoided, **will result in death or serious injury.**

▲ WARNING: Indicates a potentially hazardous situation which, if not avoided, **could result in death or serious injury.**

▲ CAUTION: Indicates a potentially hazardous situation which, if not avoided, **may result in minor or moderate injury.**

CAUTION: Used without the safety alert symbol indicates a potentially hazardous situation which, if not avoided, **may result in property damage.**

TOOL SPECIFICATIONS

Firing Mode	Selective
Voltage	18
Height	12" (305 mm)
Width	5" (127 mm)
Length	14" (356 mm)
Weight	8.9 lbs. (4.07 kg)
Magazine Angle	34°
Loading Capacity	Up to 110 nails

NAIL SPECIFICATIONS

Nail Lengths	Angled 1-1/4", 1-1/2", 2", 2-1/2" (32 mm, 38 mm, 44 mm, 51 mm, 65 mm)
Shank Diameters	15 gauge
Nail Stick Angles	34°

IF YOU HAVE ANY QUESTIONS OR COMMENTS ABOUT THIS OR ANY DEWALT TOOL, CALL US TOLL FREE AT: 1-800-4-DEWALT (1-800-433-9258)

General Safety Rules – For All Battery Operated Tools

⚠ WARNING! Read and understand all instructions. Failure to follow all instructions listed below may result in electric shock, fire and/or serious personal injury.

SAVE THESE INSTRUCTIONS

WORK AREA

- **Keep your work area clean and well lit.** Cluttered benches and dark areas invite accidents.
- **Do not operate power tools in explosive atmospheres, such as in the presence of flammable liquids, gases, or dust.** Power tools create sparks which may ignite the dust or fumes.
- **Keep bystanders, children, and visitors away while operating a power tool.** Distractions can cause you to lose control.

ELECTRICAL SAFETY

- **Do not abuse the cord.** Never use the cord to carry the tool. Keep cord away from heat, oil, sharp edges or moving parts. Replace damaged cords immediately. Damaged cords may create a fire.
- **A battery operated tool with integral batteries or a separate battery pack must be recharged only with the specified charger for the battery.** A charger that may be suitable for one type of battery may create a risk of fire when used with another battery.
- **Use battery operated tool only with the specifically designed battery pack.** Use of any other batteries may create a risk of fire.

PERSONAL SAFETY

- **Stay alert, watch what you are doing and use common sense when operating a power tool.** Do not use tool while tired or under the influence of drugs, alcohol, or medication. A moment of inattention while operating power tools may result in serious personal injury.
- **Dress properly.** Do not wear loose clothing or jewelry. Contain long hair. Keep your hair, clothing, and gloves away from moving parts. Loose clothing, jewelry, or long hair can be caught in moving parts. Air vents often cover moving parts and should also be avoided.
- **Avoid accidental starting.** Be sure switch is in the locked or OFF position before inserting battery pack. Carrying tools with your finger on the switch or inserting the battery pack into a tool with the switch on invites accidents. Be sure contact trip is also in the locked off position. This prevents nailer from accidental discharge.

- **Remove adjusting keys or wrenches before turning the tool on.** A wrench or key that is left attached to a rotating part of the tool may result in personal injury.
- **Do not overreach.** Keep proper footing and balance at all times. Proper footing and balance enables better control of the tool in unexpected situations.
- **Use safety equipment.** Always wear eye protection. Dust mask, non-skid safety shoes, hard hat, or hearing protection must be used for appropriate conditions.

TOOL USE AND CARE

- **Use clamps or other practical way to secure and support the workpiece to a stable platform.** Holding the work by hand or against your body is unstable and may lead to a loss of control.
- **Do not force tool.** Use the correct tool for your application. The correct tool will do the job better and safer at the rate for which it is designed.
- **Do not use tool if switch does not turn it on or off.** Any tool that cannot be controlled with the switch is dangerous and must be repaired.
- **Disconnect battery pack from tool or place the switch in the locked or off position before making any adjustments, changing accessories, or storing the tool.** Such preventative safety measures reduce the risk of starting the tool accidentally.
- **Store idle tools out of reach of children and other untrained persons.** Tools are dangerous in the hands of untrained users.
- **When battery pack is not in use, keep it away from other metal objects like: paper clips, coins, keys, nails, screws, or other small metal objects that can make a connection from one terminal to another.** Shorting the battery terminals together may cause sparks, burns, or a fire.
- **Check for misalignment or binding of moving parts, breakage of parts, and any other condition that may affect the tool's operation.** If damaged, have the tool serviced before using. Many accidents are caused by poorly maintained tools.
- **Use only accessories that are recommended by the manufacturer for your model.** Accessories that may be suitable for one tool, may become hazardous when used on another tool.

SERVICE

- **Tool service must be performed only by qualified repair personnel.** Service or maintenance performed by unqualified personnel could result in a risk of injury.
- **When servicing a tool, use only identical replacement parts.** Follow instructions in the Maintenance section of this manual. Use of unauthorized parts or failure to follow Maintenance Instructions may create a risk of electric shock or injury.

FIG. A



FIG. B



FIG. C

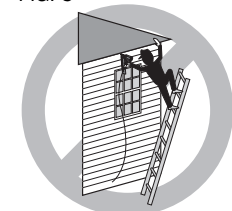

FIG. D

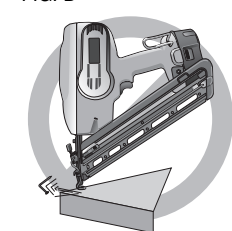

FIG. E

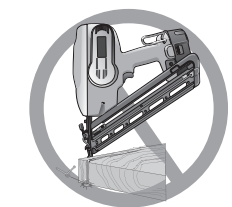
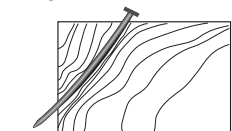

FIG. F



Important Safety Instructions for Nailers

⚠ WARNING: When using any nailer, all safety precautions, as outlined below, should be followed to avoid the risk of death or serious injury. Read and understand all instructions before operating the tool.

- **Hold tool by insulated gripping surfaces when performing an operation where the cutting tool may contact hidden wiring.** Contact with a "live" wire will make exposed metal parts of the tool "live" and shock the operator.
- **Actuating tool may result in flying debris, collation material, or dust which could harm operator's eyes.** Operator and others in work area MUST wear safety glasses with side shields. These safety glasses must conform to ANSI Z87.1 requirements (approved glasses have "Z87" printed or stamped on them. It is the employer's responsibility to enforce the use of eye protection equipment by the tool operator and other people in the work area. (Fig. A)
- **Always wear appropriate personal hearing and other protection during use.** Under some conditions and duration of use, noise from this product may contribute to hearing loss. (Fig. A)
- **Disconnect battery pack from the tool when not in use. Always remove battery pack and remove fasteners from magazine before leaving the area or passing the tool to another operator. Do not carry tool to another work area in which changing location involves the use of scaffoldings, stairs, ladders, and the like, with battery pack connected. Do not make adjustments, perform maintenance or clear jammed fasteners while battery is in place.**
- **Do not remove, tamper with, or otherwise cause the tool, trigger, contact trip lock-off, or contact trip to become inoperable.** Do not tape or tie trigger or contact trip in the ON position. Do not remove spring from contact trip. Make daily inspections for free movement of trigger and contact trip. Uncontrolled discharge could result.
- **Inspect tool before use. Do not operate a tool if any portion of the tool, trigger, contact trip lock-off, or contact trip is inoperable, disconnected, altered, or not working properly.** Damaged parts or missing parts should be repaired or replaced before use. Refer to **Repairs**.

- **Do not alter or modify the tool in any way.**
- **Always assume that the tool contains fasteners.**
- **Do not point the tool at co-workers or yourself at any time.** No horseplay! Work safe! Respect the tool as a working implement. (Fig. B)
- **Keep bystanders, children, and visitors away while operating a power tool.** Distractions can cause you to lose control. When tool is not in use, it should be locked in a safe place, out of the reach of children.
- **Always use contact trip lock-off when tool is not in immediate use.** Using the contact trip lock-off will prevent accidental discharge.
- **Do not overreach. Maintain proper footing and balance at all times.** Loss of balance may cause personal injury. (Fig. C)
- **Use the tool only for its intended use. Do not discharge fasteners into open air, concrete, stone, extremely hard woods, knots or any material too hard for the fastener to penetrate.** Do not use the body of the tool or top cap as a hammer. Discharged fasteners may follow unexpected path and cause injury. (Figs. D, F)
- **Do not use the body of the tool or top cap as a hammer.**
- **Always keep fingers clear of contact trip to prevent injury from inadvertent release of the pusher** (Fig. H)
- **Refer to the Maintenance and Repairs sections for detailed information on the proper maintenance of the tool.**
- **Always operate the tool in a clean, lighted area.** Be sure the work surface is clear of any debris and be careful not to lose footing when working in elevated environments such as rooftops.
- **Do not drive fasteners near edge of material.** The workpiece may split causing the fastener to ricochet, injuring you or a co-worker. Be aware that the nail may follow the grain of the wood (shiner), causing it to protrude unexpectedly from the side of the work material. Drive the chisel point of the nail perpendicular to the grain to reduce risk of injury. (Figs. E, F, M)
- **Do not drive nails onto the heads of other fasteners or with the tool at too steep an angle.** Personal injury from strong recoil, jammed fasteners, or ricocheted nails may result. (Fig. G)

FIG. G



FIG. H

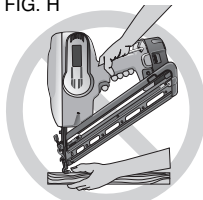

FIG. I

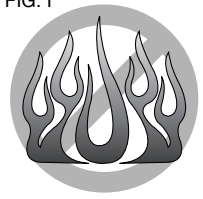

FIG. J

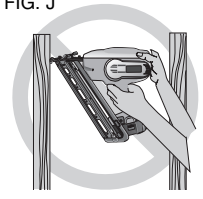

FIG. K

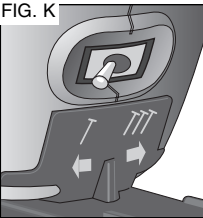
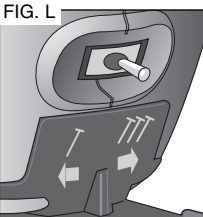

FIG. L



- **Keep hands and body parts clear of immediate work area.** Hold workpiece with clamps when necessary to keep hands and body out of potential harm. Be sure the workpiece is properly secured before pressing the nailer against the material. The contact trip may cause the work material to shift unexpectedly. (Fig. H)
- **Do not use tool in the presence of flammable dust, gases or fumes.** The tool may produce a spark that could ignite gases causing a fire. Driving a nail into another nail may also cause a spark. (Fig. I)
- **Keep face and body parts away from back of the tool cap when working in restricted areas.** Sudden recoil can result in impact to the body, especially when nailing into hard or dense material. (Fig. J)
- **Grip tool firmly to maintain control while allowing tool to recoil away from work surface as fastener is driven.** In Bump mode if contact trip is allowed to recontact work surface before trigger is released an unwanted fastener will be fired.
- **Choice of triggering method is important.** Check the manual for triggering options.

BUMP/SEQUENTIAL SELECTOR SWITCH

Sequential Action / (Fig. K)

- **When using the tool in sequential action, do not actuate the tool unless the tool is placed firmly against the workpiece.**

Bump Action // (Fig. L)

- **When using the tool in bump action, be careful of unintentional double fires resulting from tool recoil.** Unwanted fasteners may be driven if the contact trip is allowed to accidentally re-contact the work surface.

TO AVOID DOUBLE FIRES:

- Do not engage the tool against the work surface with a strong force.
- Allow the tool to recoil fully after each actuation.
- Use sequential action trigger.
- **When “bump” actuating the finish nailer, always keep tool in control.** Inaccurate placement of tool can result in misdirected discharge of a fastener.
- **Do not drive nails onto the heads of other fasteners.** Strong recoil, jammed fasteners, or ricocheted nails may result. (Fig. M)
- **Be aware of material thickness when using nailer.** A protruding nail may cause injury.

FIG. M



FIG. N

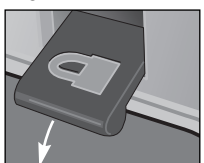
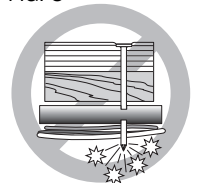

FIG. O



- **DEPTH ADJUSTMENT: To reduce risk of serious injury from accidental actuation when attempting to adjust depth, ALWAYS;**
 - Remove battery pack.
 - Engage contact trip lock-off (Fig. N).
 - Avoid contact with trigger during adjustments
- **Do not drive nails blindly into walls, floors or other work areas.** Fasteners driven into live electrical wires, plumbing, or other types of obstructions can result in injury. (Fig. O)
- **Stay alert, watch what you are doing and use common sense when operating a power tool. Do not use tool while tired or under the influence of drugs, alcohol, or medication.** A moment of inattention while operating power tools may result in serious personal injury.

▲ WARNING: Use of this product will expose you to chemicals known to the State of California to cause cancer, birth defects and other reproductive harm. **Avoid inhaling vapors and dust, and wash hands after using.**

- **Avoid prolonged contact with dust from power sanding, sawing, grinding, drilling, and other construction activities. Wear protective clothing and wash exposed areas with soap and water.** Allowing dust to get into your mouth, eyes, or lay on the skin may promote absorption of harmful chemicals.

▲ WARNING: Use of this tool can generate and/or disburse dust, which may cause serious and permanent respiratory or other injury. Always use NIOSH/OSHA approved respiratory protection appropriate for the dust exposure. Direct particles away from face and body.

▲ WARNING: ALWAYS USE SAFETY GLASSES. Everyday eyeglasses are NOT safety glasses. Also use face or dust mask if operation is dusty. ALWAYS WEAR CERTIFIED SAFETY EQUIPMENT:

- ANSI Z87.1 eye protection (CAN/CSA Z94.3),
- ANSI S12.6 (S3.19) hearing protection,
- NIOSH/OSHA/MSHA respiratory protection.

▲ CAUTION: When not in use, place tool on its side on a stable surface where it will not cause a tripping or falling hazard. Some tools with large battery packs will stand upright on the battery pack but may be easily knocked over.

- The label on your tool may include the following symbols. The symbols and their definitions are as follows:

V.....volts	Aamperes
Hz.....hertz	Wwatts
minminutes	~alternating current
==direct current	n ₀no load speed
☐Class II Construction	⊕earthing terminal
▲safety alert symbol	.../min.....revolutions per minute

BEFORE OPERATING THIS TOOL, CAREFULLY READ AND UNDERSTAND ALL INSTRUCTIONS IN THE "IMPORTANT SAFETY INSTRUCTIONS" SECTION.

Important Safety Instructions for Battery Packs

Your tool uses a DEWALT battery pack. When ordering replacement battery packs, be sure to include catalog number and voltage: Extended Run-Time battery packs deliver more run-time than standard battery packs. Consult the chart at the end of this manual for compatibility of chargers and battery packs.

NOTE: Your tool will accept either standard or Extended Run Time battery packs. However, be sure to select proper voltage. Batteries slowly lose their charge when they are not on the charger, the best place to keep your battery is on the charger at all times.

The battery pack is not fully charged out of the carton. Before using the battery pack and charger, read the safety instructions below. Then follow charging procedures outlined.

READ ALL INSTRUCTIONS

- **Do not incinerate the battery pack even if it is severely damaged or is completely worn out.** The battery pack can explode in a fire.
- **A small leakage of liquid from the battery pack cells may occur under extreme usage or temperature conditions.** This does not indicate a failure. However, if the outer seal is broken and this leakage gets on your skin:
 - a. Wash quickly with soap and water.
 - b. Neutralize with a mild acid such as lemon juice or vinegar.
 - c. If battery liquid gets into your eyes, flush them with clean water for a minimum of 10 minutes and seek immediate medical attention. (**Medical note:** The liquid is 25-35% solution of potassium hydroxide.)
- Charge the battery packs only in DEWALT chargers.
- **DO NOT splash or immerse in water or other liquids.**
- **Do not store or use the tool and battery pack in locations where the temperature may reach or exceed 105°F (such as outside sheds or metal buildings in summer).**

▲ DANGER: Electrocution hazard. Never attempt to open the battery pack for any reason. If battery pack case is cracked or damaged, do not insert into charger. Electric shock or electrocution may result. Damaged battery packs should be returned to service center for recycling.

NOTE: Battery storage and carrying caps are provided for use whenever the battery is out of the tool or charger. Remove cap before placing battery in charger or tool.

▲ WARNING: Fire hazard. Do not store or carry battery so that metal objects can contact exposed battery terminals. For example, do not place battery in aprons, pockets, tool boxes, product kit boxes, drawers, etc., with loose nails, screws, keys, etc.

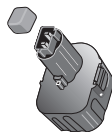

without battery cap. **Transporting batteries can possibly cause fires if the battery terminals inadvertently come in contact with conductive materials such as keys, coins, hand tools and the like.** The US Department of Transportation Hazardous Material Regulations (HMR) actually prohibit transporting batteries in commerce or on airplanes (i.e., packed in suitcases and carry-on luggage) **UNLESS they are properly protected from short circuits.** So when transporting individual batteries, make sure that the battery terminals are protected and well insulated from materials that could contact them and cause a short circuit.

▲ CAUTION: Battery pack must be securely attached to tool. If battery pack is detached, personal injury may result.

The RBRC™ Seal

The RBRC™ (Rechargeable Battery Recycling Corporation) Seal on the nickel cadmium and nickel metal hydride batteries (or battery packs) indicate that the costs to recycle these batteries (or battery packs) at the end of their useful life have already been paid by DEWALT. In some areas, it is illegal to place spent nickel cadmium and nickel metal hydride batteries in the trash or municipal solid waste stream and the RBRC program provides an environmentally conscious alternative.

RBRC™ in cooperation with DEWALT and other battery users, has established programs in the United States and Canada to facilitate the collection of spent nickel cadmium and nickel metal hydride batteries. Help protect our environment and conserve natural resources by returning the spent nickel cadmium and nickel metal hydride batteries to an authorized DEWALT service center or to your local retailer for recycling. You may also contact your local recycling center for information on where to drop off the spent battery.

RBRC™ is a registered trademark of the Rechargeable Battery Recycling Corporation.

Important Safety Instructions for Battery Chargers

SAVE THESE INSTRUCTIONS: This manual contains important safety instructions for battery chargers.

- Before using charger, read all instructions and cautionary markings on charger, battery pack, and product using battery pack.

▲ DANGER: Electrocution hazard. 120 volts are present at charging terminals. Do not probe with conductive objects. Electric shock or electrocution may result.

▲ WARNING: Shock hazard. Do not allow any liquid to get inside charger. Electric shock may result.

▲ CAUTION: Burn hazard. To reduce the risk of injury, charge only DEWALT nickel cadmium rechargeable batteries. Other types of batteries may burst causing personal injury and damage.

▲ CAUTION: Under certain conditions, with the charger plugged in to the power supply, the exposed charging con-



tacts inside the charger can be shorted by foreign material. Foreign materials of a conductive nature such as, but not limited to, steel wool, aluminum foil, or any buildup of metallic particles should be kept away from charger cavities. Always unplug the charger from the power supply when there is no battery pack in the cavity. Unplug charger before attempting to clean.

- **DO NOT attempt to charge the battery pack with any chargers other than the ones in this manual.** The charger and battery pack are specifically designed to work together.
- **These chargers are not intended for any uses other than charging DEWALT rechargeable batteries.** Any other uses may result in risk of fire, electric shock or electrocution.
- **Do not expose charger to rain or snow.**
- **Pull by plug rather than cord when disconnecting charger.** This will reduce risk of damage to electric plug and cord.
- **Make sure that cord is located so that it will not be stepped on, tripped over, or otherwise subjected to damage or stress.**
- **Do not use an extension cord unless it is absolutely necessary.** Use of improper extension cord could result in risk of fire, electric shock, or electrocution.
- **An extension cord must have adequate wire size (AWG or American Wire Gauge) for safety.** The smaller the gauge number of the wire, the greater the capacity of the cable, that is 16 gauge has more capacity than 18 gauge. When using more than one extension to make up the total length, be sure each individual extension contains at least the minimum wire size.

Recommended Minimum Wire Size for Extension Cords

Total Length of Cord

25 ft.	50 ft.	75 ft.	100 ft.	125 ft.	150 ft.	175 ft.
7.6 m	15.2 m	22.9 m	30.5 m	38.1 m	45.7 m	53.3 m

Wire Size AWG

18	18	16	16	14	14	12
----	----	----	----	----	----	----

- **Do not place any object on top of charger or place the charger on a soft surface that might block the ventilation slots and result in excessive internal heat.** Place the charger in a position away from any heat source. The charger is ventilated through slots in the top and the bottom of the housing.
- **Do not operate charger with damaged cord or plug** — have them replaced immediately.
- **Do not operate charger if it has received a sharp blow, been dropped, or otherwise damaged in any way.** Take it to an authorized service center.
- **Do not disassemble charger; take it to an authorized service center when service or repair is required.** Incorrect reassembly may result in a risk of electric shock, electrocution or fire.

▲ CAUTION: Never attempt to open the battery pack for any reason. If the plastic housing of the battery pack breaks or cracks, return to a service center for recycling.

Installing and Removing the Battery Pack

▲ CAUTION: Engage contact trip lock-off before removing or installing battery.

FIG. 3

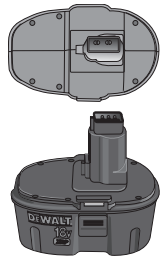
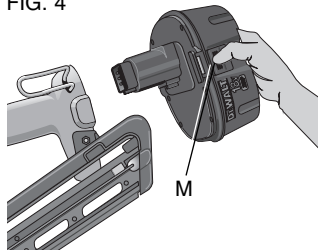

FIG. 4



NOTE: Make sure your battery pack is fully charged.

To install the battery pack into the tool handle, align the base of the tool with the notch inside the tool's handle and slide the battery pack firmly into the handle until you hear the lock snap into place.

To remove the battery pack from the tool, press the release buttons (M) and firmly pull the battery pack out of the tool handle. Insert it into the charger as described in the charger manual (Fig. 4).

COMPONENTS

▲ WARNING: Lock off trigger, disconnect battery pack from tool and remove fasteners from magazine before making adjustments or personal injury may result.

Refer to Figure 1 at the beginning of this manual for a complete list of components.

OPERATION

▲ WARNING: Read the section titled **Important Safety Instructions for Nailers** at the beginning of this manual. Always wear eye and ear protection when operating this tool. Keep the nailer pointed away from yourself and others. For safe operation, complete the following procedures and checks before each use of the nailer.

1. Wear proper eye, hearing and respiratory protection.
2. Lock the pusher in the back position and remove all fasteners from the magazine.
3. Check for smooth and proper operation of contact trip and pusher assemblies. Do not use tool if either assembly is not functioning properly. **NEVER** use a tool that has the contact trip restrained in the up position.
4. **NEVER** use a tool that has damaged parts.

▲ WARNING: To reduce the risk of personal injury, disconnect battery pack from tool before performing maintenance, clearing a jammed fastener, leaving work area, moving tool to another location or handing the tool to another person.

Mode Selection

▲ WARNING: Always wear proper eye [ANSI Z87.1 (CAN/CSA Z94.3)] and ANSI S12.6 (S3.19) hearing protection when operating tool.

The DeWALT cordless nailers are assembled in accordance with the ANSI Standard SNT-101-2002.

Before operating this tool, look at the selector switch to determine the actuation mode. Read all instructions before selecting actuation mode.

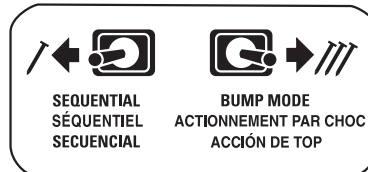

▲ WARNING: Keep fingers **AWAY** from trigger when not driving fasteners to avoid accidental firing. **NEVER** carry tool with finger on trigger. In Bump mode tool will fire a fastener if safety is bumped while trigger is depressed.

SEQUENTIAL ACTION ↗

Use sequential action for intermittent nailing where very careful and accurate placement is desired.

To operate the nailer in sequential action mode:

1. Flip the switch located on the body of the tool just between the trigger and magazine to the left, as shown in Figure 6.
2. Fully depress nosepiece against the work surface (motor will start).
3. Pull trigger (nail will drive into work surface).
4. Release trigger.
5. Lift nosepiece off work surface.
6. Repeat steps 2 through 4 for next application.

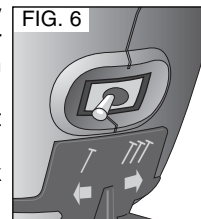

▲ CAUTION: The contact trip needs to be depressed followed by a trigger pull for each nail followed by a release of both the contact trip and trigger after each nail.

BUMP ACTION ▯

Bump action is intended for rapid nailing on flat, stationary surfaces.

When using bump action, two methods are available: **place actuation** and **bump actuation**.

Flip the switch located on the body of the tool just between the trigger and magazine to the right as shown in Figure 7.

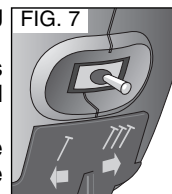

To operate the tool using the **PLACE ACTUATION** method:

▲ CAUTION: A nail will fire each time the trigger is depressed as long as the contact trip remains depressed.

1. Depress the contact trip against the work surface.
2. Depress the trigger.

To operate the tool using the **BUMP ACTUATION** method:

1. Depress the trigger.
2. Push the contact trip against the work surface. As long as the trigger is depressed, the tool will fire a nail every time the contact trip is depressed. This allows the user to drive multiple nails in sequence.

▲ CAUTION: Do not keep trigger depressed when tool is not in use. Keep the contact trip lock-off engaged in the locked position when the tool is not in use.

Preparing the Tool

▲ CAUTION: **NEVER** spray or in any other way apply lubricants or cleaning solvents inside the tool. This can seriously affect the life and performance of the tool.



NOTE: The battery pack is not fully charged out of the carton. Follow instructions outlined (see **Charging Procedures**).

1. Read the **Safety Instruction** section of this manual.
2. Wear eye and ear protection.
3. Ensure magazine is empty of all fasteners.
4. Check for smooth and proper operation of contact trip and pusher assemblies. Do not use tool if either assembly is not functioning properly. **NEVER** use a tool that has the contact trip restrained in the actuated position.
5. Keep tool pointed away from yourself and others.
6. Insert fully charged battery pack.

Using the Contact Trip Lock-off (Fig. 8, 9)

▲ WARNING: Do not keep trigger depressed when tool is not in use. Keep the lock-off switch rotated to the right (OFF) when the tool is not in use. Serious personal injury may result.

▲ WARNING: Lock off trigger, disconnect battery pack from tool and remove fasteners from magazine before making adjustments. Serious personal injury may result.

Each DeWALT nailer is equipped with a contact trip lock-off (B) which when pulled downward with the lock symbol showing as shown, prevents the tool from firing a nail.

When the contact trip lock-off is folded in as shown, the tool will be fully operational. The contact trip lock-off should always be locked off whenever any adjustments are made or when tool is not in immediate use.

NOTE: Tools equipped with selective actuation, when in bump fire mode will allow the motor to start upon trigger pull. This is normal operation. The contact trip lock-off constrains the contact trip from discharging a nail.

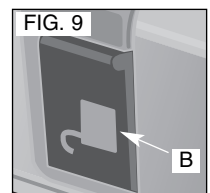
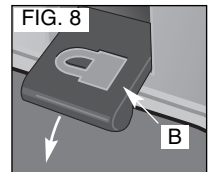

Cleaning

⚠ CAUTION: When cleaning, use only a damp cloth on plastic parts. Many household cleaners contain chemicals which could seriously damage plastic parts. Also, do not use gasoline, turpentine, lacquer or paint thinner, dry cleaning fluids or similar products which may seriously damage plastic parts. Never let any liquid get inside the tool; never immerse any part of the tool into a liquid.

CHARGER CLEANING INSTRUCTIONS

⚠ WARNING: Disconnect the charger from the AC outlet before cleaning. Dirt and grease may be removed from the exterior of the charger using a cloth or soft non-metallic brush. Do not use water or any cleaning solutions.

Lubrication

⚠ CAUTION: NEVER spray or in any other way apply lubricants or cleaning solvents inside the tool. This can seriously affect the life and performance of the tool.

DEWALT tools are properly lubricated at the factory and are ready for use.

However, it is recommended that, once a year, you take or send the tool to a certified service center for a thorough cleaning and inspection.



Repairs

To assure product SAFETY and RELIABILITY, repairs, maintenance and adjustment (including brush inspection and replacement) should be performed by a DEWALT factory service center, a DEWALT authorized service center or other qualified service personnel. Always use identical replacement parts. Refer to the **Troubleshooting Guide** at the end of this section.

⚠ WARNING: Disconnect battery pack from tool before making any adjustments, changing accessories, servicing, or moving the tool. Such preventative safety measures reduce the risk of starting the tool accidentally.

⚠ WARNING: Remove nails from magazine before making any adjustments or servicing this tool. Failure to do so may result in serious injury.

TO SERVICE

1. Remove 3 T25 slotted screws from top cover. Remove cover from housing and set aside.
2. Using a nail or punch, apply pressure to the pin (Q) sliding the pin out from the metal structure (Fig. 13).

FIG. 13

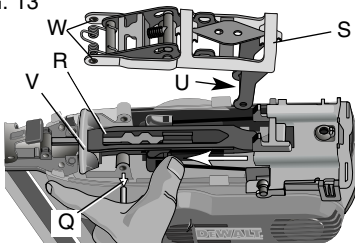

3. Push driver/return assembly (R) toward nosepiece and hold in place against the lower bumper (V) as you roll back the activation arm Assembly (S). Remove activation arm assembly and set aside.
4. Use a flat blade screwdriver to pry up on the return cord assembly (T) until the detents release. Lift up to remove (Fig. 14).

FIG. 14

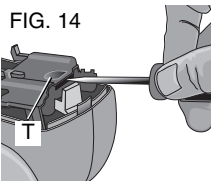

FIG. 15



DRIVER/RETURN ASSEMBLY
Available by calling
1-800-4-DEWALT

5. Remove the driver/return assembly (Fig. 15).
6. Inspect lower bumper (V), upper bumper (X), and other surfaces for cracks or damage and replace if necessary (Fig. 16). Replace damaged return cord assembly.

FIG. 16

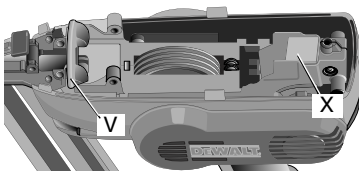
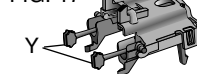

FIG. 17



RETURN CORD ASSEMBLY
Available by calling
1-800-4-DEWALT

TO REPLACE RETURN CORD ASSEMBLY

NOTE: For correct cord position during assembly, refer to the proper orientation of the return cord assembly in Figure 15.

1. Align one of the rubber tabs (Y) from the new return cord assembly with the corresponding slot in the driver (Fig. 18).
2. With your finger, push and bend the rubber tab around corner (Fig. 18) while pulling the rubber cord until tab is firmly in place (Fig. 19).

FIG. 18

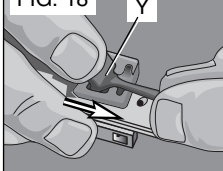
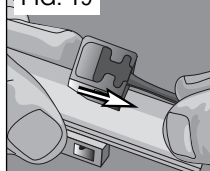

FIG. 19



3. Repeat above procedure for other rubber cord.

TO REASSEMBLE NAILER

1. Insert the tip of the driver/return assembly blade into the matching hole in the nosepiece (Fig. 20).

FIG. 20

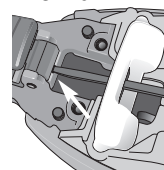

FIG. 21

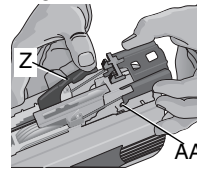
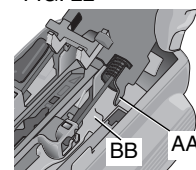
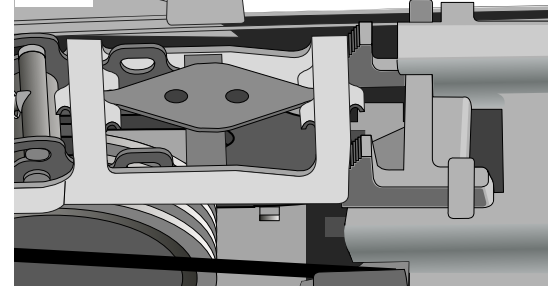

FIG. 22



2. Move contact trip (Z) to the side while pulling back on the return cord assembly (Fig. 21).
3. Engage the hooks (AA) on the return cord assembly to the notch (BB) in the metal structure then push down to snap into detents (Fig. 22).
4. Slide the driver/return assembly (R) toward the nosepiece and hold.
5. Insert activation arm assembly by first engaging the cam pin (U) to the solenoid; then align the pivot holes (W) to the metal structure (Fig. 13).
6. Slide the pin (Q) through the metal structure, capturing the activation arm assembly and spring.
7. Ensure the activation arm is fully engaged as shown in Figure 23.
8. Replace the cover to housing, insert 3 T25 slotted screws and tighten.

FIG. 23



Accessories

⚠ WARNING: Since accessories, other than those offered by DEWALT, have not been tested with this product, use of such accessories with this tool could be hazardous. To reduce the risk of injury, only DEWALT, recommended accessories should be used with this product.

Recommended accessories for use with your tool are available at extra cost from your local dealer or authorized service center. If you need assistance in locating any accessory, please contact DEWALT Industrial Tool Co., 701 East Joppa Road, Baltimore, MD 21286, call 1-800-4-DEWALT (1-800-433-9258) or visit our website www.dewalt.com.

Three Year Limited Warranty

DEWALT will repair, without charge, any defects due to faulty materials or workmanship for three years from the date of purchase. This warranty does not cover part failure due to normal wear or tool abuse. For further detail of warranty

coverage and warranty repair information, visit www.dewalt.com or call 1-800-4-DeWALT (1-800-433-9258). This warranty does not apply to accessories or damage caused where repairs have been made or attempted by others. This warranty gives you specific legal rights and you may have other rights which vary in certain states or provinces.

In addition to the warranty, DeWALT tools are covered by our:

1 YEAR FREE SERVICE

DeWALT will maintain the tool and replace worn parts caused by normal use, for free, any time during the first year after purchase.

2 YEARS FREE SERVICE ON XRP™ BATTERY PACKS DC9096, DC9091 and DC9071

90 DAY MONEY BACK GUARANTEE

If you are not completely satisfied with the performance of your DeWALT Power Tool, Laser, or Nailer for any reason, you can return it within 90 days from the date of purchase with a receipt for a full refund – no questions asked.

LATIN AMERICA: This warranty does not apply to products sold in Latin America. For products sold in Latin America, see country specific warranty information contained either in the packaging, call the local company or see website for warranty information.

FREE WARNING LABEL REPLACEMENT: If your warning labels (Fig. 24) become illegible or are missing, call 1-800-4-DeWALT for a free replacement.

FIG. 24

DC628 18 V DC 15 GA. ANGLED
FINISH NAILER

1 1/4" - 2 1/2" (32 - 65mm) X 15 GA. FINISH NAILS
ACCEPTS ONLY 15 GA. 34 DEGREE ANGLED FASTENERS

⚠ WARNING / AVERTISSEMENT READ AND UNDERSTAND TOOL LABELS AND MANUAL. FAILURE TO FOLLOW WARNINGS COULD RESULT IN DEATH OR SERIOUS INJURY. OPERATORS AND OTHERS IN WORK AREA MUST WEAR ANSI Z87.1 SAFETY GLASSES WITH SIDE SHIELDS. KEEP FINGERS AWAY FROM TRIGGER WHEN NOT DRIVING FASTENERS TO AVOID ACCIDENTAL FIRING. CHOICE OF TRIGGERING METHOD IS IMPORTANT. CHECK MANUAL FOR TRIGGERING OPTIONS. NEVER DISABLE LOCK-OFF. USE LOCK-OFF WHEN TOOL IS NOT IN USE. ENSURE TRIGGER AND CONTACT TRIP OPERATE PROPERLY BEFORE USE. NEVER POINT TOOL AT YOURSELF OR OTHERS IN WORK AREA. REMOVE BATTERY WHEN CHECKING PROPER OPERATION OF CONTACT TRIP AND TRIGGER. CLEARING JAMS, OR SERVICING. USE ONLY WITH DEWALT BATTERIES AND CHARGER. A TITRE PREVENIR, LIRE LE GUIDE. DEWALT INDUSTRIAL TOOL CO., BALTIMORE, MD 21286 USA FOR SERVICE INFORMATION, CALL 1-800-4-DEWALT www.Dewalt.com

TO SELECT ACTUATION MODE SLIDE SWITCH LEFT OR RIGHT.
PARA AJUSTAR EL MODO DE FUNCIONAMIENTO, DESLICE EL INTERRUPTOR HACIA LA DERECHA O HACIA LA IZQUIERDA.

SEQUENTIAL
SECUCENCIAL

BUMP MODE
DISPARO POR CONTACTO

⚠ ADVERTENCIA POR FAVOR LEA DETENIDAMENTE Y COMPRENDA EL MANUAL DE INSTRUCCIONES Y LAS ETIQUETAS. EL NO OBEDECER LAS ADVERTENCIAS SEÑALADAS PODRÍA RESULTAR EN SERIAS LESIONES PERSONALES O OCASIONAR LA MUERTE. TODO OPERARIO Y DEMÁS PERSONAS EN EL ÁREA DE TRABAJO DEBERÁ LLEVAR ANTEOJOS DE PROTECCIÓN ANSI Z87.1 CON GUARDAS LATERALES. MANTENGA LOS DEDOS ALEJADOS DEL GATILLO CUANDO NO ESTÉ CLAVANDO A FIN DE NO ACCIONAR LA HERRAMIENTA INADVERTIDAMENTE. EL MÉTODO DE DISPARO ES IMPORTANTE. CONSULTE LAS OPCIONES QUE OFRECE EL MANUAL. NUNCA DESHABILITE EL SEGURO. UTILICE EL SEGURO CUANDO LA HERRAMIENTA NO SE ENCUENTRE EN FUNCIONAMIENTO. ASEGÚRESE QUE EL GATILLO Y EL DISPARADOR POR CONTACTO FUNCIONEN DEBIDAMENTE ANTES DE ACCIONAR LA HERRAMIENTA. JAMÁS ORIENTE LA HERRAMIENTA HACIA SÍ MISMO NI HACIA LAS DEMÁS PERSONAS EN LA ZONA DE TRABAJO. RETIRE LA BATERÍA DE LA HERRAMIENTA CUANDO PRESTE CUALQUIER TIPO DE MANTENIMIENTO. CUANDO DESTORBE LOS SUJETADORES O CUANDO VERIFIQUE EL FUNCIONAMIENTO APROPIADO DEL DISPARADOR POR CONTACTO O DEL GATILLO, LA HERRAMIENTA SE DEBERÁ UTILIZAR SOLAMENTE CON LAS BATERÍAS Y CON LOS CARGADORES DEWALT.

⚠ AVERTISSEMENT LIRE ET COMPRENDEZ LES ÉTIQUETTES DE L'OUTIL AINSI QUE LE GUIDE D'UTILISATION. LE NON-RESPECT DES AVERTISSEMENTS PRÉSENTE DES RISQUES DE DÉCÈS OU DE BLESSURES GRAVES. LES PERSONNES QUI UTILISENT L'OUTIL ET LES PERSONNES QUI SE TROUVENT DANS LA ZONE DE TRAVAIL DOIVENT PORTER DES LUNETTES DE SÉCURITÉ À ÉCRANS LATÉRAUX CONFORMES À LA NORME ANSI Z87.1. ÉLOIGNER LES DOIGTS DE LA DÉTENTE LORSQU'ON N'ENFOUCE PAS D'ATTACHES AFIN D'ÉVITER LE FONCTIONNEMENT ACCIDENTEL DE L'OUTIL. LE CHOIX DE LA MÉTHODE D'ARRAÇAGE EST IMPORTANT. VÉRIFIER LES OPTIONS DE DÉTENTE DANS LE GUIDE D'UTILISATION. NE NEUTRALISEZ JAMAIS LOCK-OFF. UTILISER LE DISPOSITIF DE VERROUILLAGE EN MODE HORS TENSION LORSQUE L'OUTIL NE SERT PAS. S'ASSURER QUE LA DÉTENTE ET LE DÉCLENCHEUR FONCTIONNENT CONVÉNABLEMENT AVANT D'UTILISER L'OUTIL. NE JAMAIS POINTER L'OUTIL VERS SOI OU VERS D'AUTRES PERSONNES DANS LA ZONE DE TRAVAIL. ENLEVEZ LA BATTERIE QUAND VÉRIFICATION DE L'OPÉRATION APPROPRIÉE DU VOYAGE ET LE DÉCLENCHEMENT DE CONTACT, LES BOURRAGES DÉGAGENTS, OU ENTRETIEN. EMPLOYEZ SEULEMENT AVEC LES BATTERIES ET LE CHARGEUR DE DEWALT.

TROUBLESHOOTING GUIDE

MANY COMMON PROBLEMS CAN BE SOLVED EASILY BY UTILIZING THE CHART BELOW. FOR MORE SERIOUS OR PERSISTENT PROBLEMS, CONTACT A DEWALT SERVICE CENTER OR CALL 1-(800)-4-DEWALT.

⚠ WARNING: TO REDUCE THE RISK OF SERIOUS PERSONAL INJURY, ALWAYS DISCONNECT BATTERY PACK FROM TOOL BEFORE ALL REPAIRS

SYMPTOM	CAUSE	FIX
Tool doesn't turn on (Headlights don't turn on)	Low battery charge or damaged battery Terminals are dirty or damaged Contact trip lock is in a locked position Bent contact trip Tool internal electronics not reset Damaged internal electronics	Charge or replace battery See authorized service center Unlock contact trip lock See authorized service center Remove battery, wait 3 seconds and reinsert See authorized service center
Tool doesn't actuate (Headlights on, motor does not run)	Motor stops running after 2 seconds Contact trip or trigger not depressed Damaged trigger Bent contact trip Contact trip lock in the locked position (Sequential mode only) Damaged internal electronics	Normal operation; release trigger or contact trip and redepress See instruction manual See authorized service center See authorized service center Unlock contact trip lock See authorized service center
Tool doesn't actuate (Headlights flash 4 times)	Low battery charge or damaged battery	Charge or replace battery
Tool doesn't actuate	Jammed fastener Jammed mechanism	Remove the battery, clear the jammed fastener, (push driver blade back up manually if necessary) and reinsert battery pack See authorized service center
Tool doesn't actuate (Headlights on, motor runs)	Damaged internal electronics	See authorized service center
Tool doesn't actuate (Headlights on, motor runs, driver blade stuck down)	Damaged return system Debris in nosepiece Damaged driver/return assembly	Replace return system; see authorized service center Clean nosepiece Replace driver/return assembly; see authorized service center
Tool operates, but does not drive the fastener fully	Low battery charge or damaged battery Depth adjustment set too shallow Tool not firmly applied to workpiece Material and fastener length too rigorous an application Damaged or worn driver blade tip Damaged or worn driver/return assembly	Charge or replace battery Rotate depth adjustment wheel to a deeper setting See instruction manual Choose appropriate material or fastener length Replace driver/return assembly; see authorized service center Replace driver/return assembly; see authorized service center
Tool operates, but no fastener driven	No fasteners in magazine Wrong size or angle fasteners Debris in nosepiece Debris in magazine Worn magazine Damaged or worn driver blade Damaged pusher spring	Load fasteners into magazine Use only recommended fasteners Clean nosepiece Clean magazine Replace magazine; see authorized service center Replace driver/return assembly; see authorized service center Replace spring; see authorized service center
Jammed fastener	Wrong size or angle fasteners Damaged or worn driver blade Material and fastener length too rigorous an application Low battery charge or damaged battery Debris in nosepiece Debris in magazine Worn magazine Worn or damaged pusher spring	Use only recommended fasteners Replace driver/return assembly; see authorized service center Material or fastener length inappropriate Charge or replace battery Clean nosepiece Clean magazine Replace magazine; see authorized service center Replace spring; see authorized service center

Angle du chargeur 34°

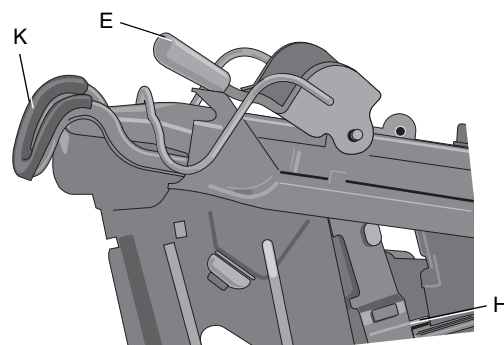
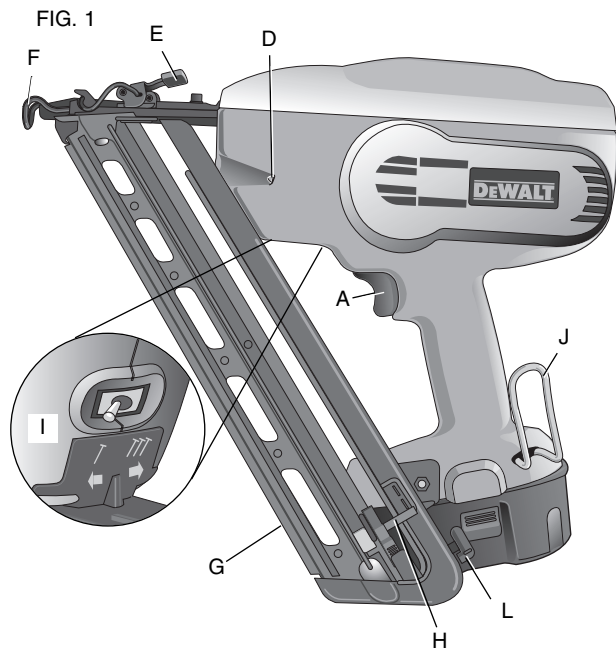

- A. Gâchette
- B. Dispositif de blocage du déclencheur
- C. Molette de réglage de profondeur
- D. Système d'éclairage/ Indicateur de bloc-piles faible
- E. Loquet de dégagement
- F. Déclencheur par contact
- G. Chargeur
- H. Poussoir
- I. Sélecteur de mode choc/séquentiel
- J. Crochet pour rangement, à droite ou à gauche
- K. Appui antimarques
- L. Rangement de l'embout qui ne marque pas

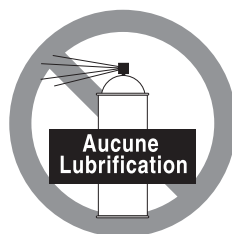

Définitions : lignes directrices en matière de sécurité

Les définitions ci-dessous décrivent le niveau de danger pour chaque mot-indicateur employé. Veuillez lire le mode d'emploi et porter une attention particulière à ces symboles.

▲ DANGER : indique une situation dangereuse imminente qui, si elle n'est pas évitée, **causera la mort ou des blessures graves.**

▲ AVERTISSEMENT : indique une situation potentiellement dangereuse qui, si elle n'est pas évitée, **pourrait se solder par un décès ou des blessures graves.**

▲ MISE EN GARDE : indique une situation potentiellement dangereuse qui, si elle n'est pas évitée **pourrait se solder par des blessures mineures ou modérées.**

MISE EN GARDE : utilisé sans le symbole d'alerte à la sécurité, indique une situation potentiellement dangereuse qui, si elle n'est pas évitée **pourrait se solder par des dommages à la propriété.**

FICHE TECHNIQUE DE L'OUTIL

Mode de tir	Sélectif
Tension	18
Hauteur	305 mm (12 po)
Largeur	127 mm (5 po)
Longueur	356 mm (14 po)
Poids	4,07 kg (8,9 lb)
Angle du chargeur	34°
Capacité du chargeur	jusqu'à 110 clous

SPÉCIFICATIONS RELATIVES AUX CLOUS

Clous Longueurs	Angle
	32 mm, 38 mm, 44 mm, 51 mm, 65 mm (1-1/4po, 1-1/2 po, 2 po, 2-1/2 po)
Diamètre du clou	calibre 15
Angle de tir des clous	34°

POUR TOUTE QUESTION OU COMMENTAIRE SUR CET OUTIL OU SUR TOUT AUTRE OUTIL DEWALT, APPELEZ-NOUS SANS FRAIS AU NUMÉRO SUIVANT : 1-800-4-DEWALT (1-800-433-9258)

Règles générales de sécurité concernant les outils à piles

⚠ AVERTISSEMENT ! Lire et assimiler toutes les instructions. Le non-respect des instructions indiquées ci-dessous peut causer un choc électrique, un incendie ou des blessures graves.

CONSERVER CES DIRECTIVES

ESPACE DE TRAVAIL

- **Tenir l'espace de travail propre et bien éclairé.** Les établis encombrés et les endroits sombres sont souvent propices aux accidents.
- **Ne pas faire fonctionner d'outils électriques dans un milieu déflagrant, par exemple en présence de liquides, de gaz ou de poussières inflammables.** Les outils électriques produisent des étincelles qui peuvent enflammer la poussière ou les vapeurs.
- **Éloigner les curieux, les enfants et les visiteurs au moment d'utiliser un outil électrique.** Une distraction pourrait vous en faire perdre la maîtrise.

SÉCURITÉ EN MATIÈRE D'ÉLECTRICITÉ

- **Ne pas utiliser abusivement le cordon d'alimentation. Ne jamais utiliser le cordon d'alimentation pour transporter l'outil. Éloigner le cordon de la chaleur, de l'huile, des bords tranchants ou des pièces mobiles. Remplacer immédiatement tout cordon endommagé.** Un cordon d'alimentation endommagé peut provoquer un incendie.
- **Un outil à piles intégré ou fonctionnant sur un bloc-piles externe doit être rechargé uniquement au moyen du chargeur prévu pour les piles utilisées.** L'utilisation d'un chargeur destiné à un type de bloc-piles risque de provoquer un incendie s'il est utilisé avec un autre type de bloc-piles.
- **Utiliser l'outil fonctionnant sur piles uniquement avec le bloc-piles conçu spécialement pour l'outil.** L'utilisation de toute autre pile peut provoquer un incendie.

SÉCURITÉ PERSONNELLE

- **Rester vigilant, faire attention au travail en cours et faire preuve de jugement dans l'utilisation de tout outil électrique. Ne pas utiliser d'outil en cas de fatigue ou sous l'emprise de drogues, d'alcool ou de médicaments.** Un moment d'inattention, durant l'utilisation d'un outil électrique, peut se solder par des blessures corporelles graves.
- **S'habiller de manière appropriée. Ne pas porter de vêtements amples ni de bijoux. Attacher les cheveux longs. Garder les cheveux, les vêtements**

et les gants à l'écart des pièces mobiles. Les vêtements amples, bijoux ou cheveux longs pourraient s'enchevêtrer dans les pièces mobiles. Se tenir éloigné des événements puisque ces derniers camouflent souvent des pièces mobiles.

- **Éviter les démarrages intempestifs. S'assurer que l'interrupteur est verrouillé ou en position arrêt avant d'insérer le bloc-piles.** Transporter un outil alors que votre doigt repose sur l'interrupteur ou insérer le bloc-piles dans un outil alors que l'interrupteur est en position marche risque de provoquer un accident. S'assurer que le déclencheur par contact soit également en position verrouillée. Le verrouillage empêche un tir intempestif de la cloueuse.
- **Retirer les clés de réglage ou les clés à ouverture fixe avant de mettre l'outil en marche.** Une clé à molette ou une clé de réglage attachée à une partie mobile de l'outil peut entraîner des blessures corporelles.
- **Ne pas trop tendre les bras. Conserver son équilibre en tout temps.** Un équilibre convenable vous permettra de maîtriser l'outil en situation inattendue.
- **Utiliser un équipement de sécurité. Toujours porter une protection oculaire.** Selon les conditions, porter un masque anti-poussières, des chaussures antidérapantes, un casque de sécurité ou des protecteurs d'oreilles.

UTILISATION ET ENTRETIEN DE L'OUTIL

- **Utiliser des brides de fixation ou un autre dispositif de fixation permettant de fixer solidement et de soutenir la pièce sur une plateforme stable.** Tenir la pièce avec la main ou contre son corps est instable et risque de provoquer une perte de maîtrise de l'outil.
- **Ne pas forcer l'outil. Utiliser le bon outil pour votre application.** Le bon outil effectuera le travail de la bonne façon et en toute sécurité.
- **Ne pas utiliser l'outil si l'interrupteur ne fonctionne pas.** Tout outil dont l'interrupteur ne fonctionne pas est dangereux et doit être réparé.
- **Débrancher le bloc-piles de l'outil ou régler l'interrupteur à la position de verrouillage ou d'arrêt avant d'effectuer tout réglage, de changer d'accessoire ou de ranger l'outil.** Une telle mesure de sécurité préventive réduit le risque de mettre l'outil en marche accidentellement.
- **Ranger les outils inutilisés hors de portée des enfants et des personnes sans expérience.** Les outils sont dangereux entre les mains d'utilisateurs inexpérimentés.
- **Lorsque le bloc-piles n'est pas utilisé, le tenir éloigné des objets métalliques, notamment des trombones, de la monnaie, des clés, des clous, des vis, etc., qui peuvent établir une connexion entre les deux bornes.** Le court-circuit des bornes du bloc-piles risque de provoquer des étincelles, des brûlures ou un incendie.

- **Vérifier si les pièces mobiles sont mal alignées ou coincées, si des pièces sont brisées ou présentent toute autre condition susceptible de nuire au bon fonctionnement de l'outil. En cas de dommages, faire réparer l'outil avant de l'utiliser.** Beaucoup d'accidents sont causés par des outils mal entretenus.
- **N'utiliser que les accessoires conseillés par le fabricant pour le modèle de votre outil.** Des accessoires qui conviennent à un outil peuvent devenir dangereux lorsqu'ils sont utilisés avec un autre outil.

RÉPARATION

- **Toute réparation de l'outil ne doit être effectuée que par des réparateurs professionnels.** Toute réparation ou tout entretien réalisé par un personnel non formé peut entraîner des risques de blessures.
- **Pour réparer un outil, n'utiliser que des pièces de rechange identiques. Suivre les directives figurant à la section « Entretien » du mode d'emploi.** L'utilisation de pièces non autorisées ou le non-respect des instructions d'entretien peut entraîner des risques de choc électrique ou de blessure.

Instructions de sécurité importantes pour les cloueuses

⚠ AVERTISSEMENT : lors de l'utilisation de tout modèle de cloueuse, suivre toutes les mesures de sécurité, comme décrites ci-après, pour éviter un risque de décès ou de blessures graves. Lire et assimiler toutes les instructions avant d'utiliser l'outil.

- **Tenir l'outil par sa surface de prise isolée dans une situation où l'outil de coupe peut entrer en contact avec un câblage dissimulé.** Tout contact avec un fil « sous tension » mettra « sous tension » les pièces métalliques exposées de l'outil et électrocutera l'opérateur.
- **L'outil actionné pourrait projeter des débris, de la colle d'assemblage ou de la poussière, qui peuvent tous provoquer des lésions oculaires à l'opérateur.** L'opérateur et les autres personnes œuvrant dans la zone de travail DOIVENT porter des lunettes de sécurité munies de protecteurs latéraux. Ces lunettes de sécurité doivent être conformes aux exigences de la norme ANSI Z87.1 (les lunettes homologuées portent l'inscription « Z87 » imprimée ou estampillée). L'employeur a la responsabilité d'imposer le port d'un équipement de protection oculaire par l'opérateur de l'outil et toute personne se trouvant dans la zone immédiate de travail. (fig. A)
- **Toujours porter une protection auditive et toute autre protection convenable lors de l'utilisation de l'outil.** Dans certaines conditions, et selon la durée d'utilisation, le bruit provoqué par ce produit peut contribuer à une perte auditive. (fig. A)
- **Débrancher le bloc-piles de l'outil lorsque ce dernier est inutilisé. Toujours**

FIG. A



FIG. B



FIG. C

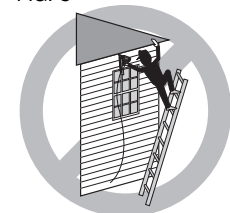

retirer le bloc-piles et les attaches du chargeur avant de quitter la zone de travail ou de passer l'outil à un autre opérateur. Ne pas transporter l'outil vers une autre zone de travail qui comprend des échafaudages, des marches, des échelles etc., avec le bloc-piles inséré. Ne pas effectuer de réglages, d'entretien ou retirer des attaches coincées avec le bloc-piles inséré.

- Ne pas retirer, modifier ou rendre inutilisable l'outil, la gâchette, le dispositif de blocage du déclencheur par contact ou le déclencheur par contact de quelque façon que ce soit. Ne pas fixer de ruban ou d'attache sur la gâchette ou le déclencheur pour la ou le maintenir en position MARCHE. Ne pas retirer le ressort du déclencheur. Inspecter quotidiennement le bon fonctionnement de la gâchette et du déclencheur. Une décharge non contrôlée pourrait survenir.
- Inspecter l'outil avant de l'utiliser. Ne pas utiliser un outil si une quelconque partie de l'outil, de la gâchette, du dispositif de blocage du déclencheur ou du déclencheur par contact n'est pas fonctionnelle, est débranchée ou modifiée ou ne fonctionne pas correctement. Les pièces endommagées ou manquantes doivent être réparées ou remplacées avant utilisation. Se reporter à la rubrique « Réparations ».
- Ne jamais modifier ni altérer l'outil.
- Toujours prendre pour acquis que l'outil contient des attaches.
- Ne jamais pointer l'outil sur des collègues ou sur soi-même. Pas de bousculades ! Travailler en toute sécurité ! Traiter l'outil comme un instrument essentiel de travail. (fig. B)
- Éloigner les curieux, les enfants et les visiteurs au moment d'utiliser un outil électrique. Une distraction pourrait vous en faire perdre la maîtrise. Verrouiller l'outil dans un endroit sûr, hors de la portée des enfants lorsqu'il n'est pas utilisé.
- Toujours utiliser le dispositif de blocage du déclencheur lorsque l'outil n'est pas destiné à être utilisé immédiatement. L'utilisation du dispositif de blocage du déclencheur prévient une décharge intempestive.
- Ne pas trop tendre les bras. Conserver son équilibre en tout temps. Une perte d'équilibre risque d'entraîner une blessure corporelle. (fig. C)

FIG. D

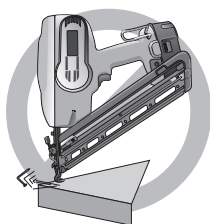

FIG. E



FIG. F

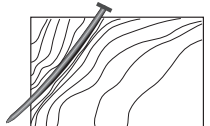

FIG. G



FIG. H

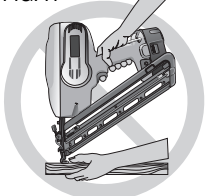

FIG. I



- Utiliser l'outil uniquement pour les travaux pour lesquels il a été conçu. Ne pas décharger les attaches à l'air libre ou dans des matériaux trop durs comme le béton, la pierre, le bois très dur, les nœuds ou toute autre matière trop difficile à pénétrer. Ne pas utiliser le corps de l'outil ou son couvercle supérieur comme marteau. Les attaches éjectées peuvent suivre une trajectoire inattendue et provoquer des blessures. (figs. D, F)
- Ne pas utiliser le corps de l'outil ou son couvercle supérieur comme marteau.
- Toujours prendre soin d'éloigner les doigts du déclencheur par contact pour prévenir une blessure en cas de relâchement involontaire du poussoir (fig. H)
- Se reporter à la rubrique « Entretien » et « Réparations » pour obtenir de plus amples renseignements sur l'entretien approprié de l'outil.
- Toujours utiliser l'outil dans un endroit propre et éclairé. S'assurer que la surface de travail est exempte de débris et prendre soin de ne pas perdre l'équilibre lors de travaux en hauteur, comme sur un toit.
- Ne pas enfoncer d'attaches près du bord de la pièce. La pièce risque de se fendre, faire ricocher l'attache et blesser l'opérateur ou un collègue de travail. Il est possible que le clou suive le fil du bois et sorte inopinément sur le côté de la pièce. Enfoncer la pointe biseauté du clou perpendiculairement au fil du bois pour réduire le risque de blessures. (figs. E, F et M)
- Ne pas enfoncer de clous sur les têtes d'autres attaches ou avec l'outil à un angle trop aigu. Ceci pourrait causer une blessure corporelle provoquée par un recul, un coincement d'attache ou un ricochet de clou. (fig. G)
- Garder les mains et les parties du corps éloignées de la zone immédiate de travail. Le cas échéant, tenir la pièce à l'aide de serres pour protéger les mains et le corps de dangers potentiels. S'assurer que la pièce est bien fixe avant d'appuyer la cloueuse contre celle-ci. La force du déclencheur peut entraîner le déplacement inopiné de la pièce. (fig. H)
- Ne pas utiliser d'outil en présence de poussière, de gaz ou d'émanations inflammables. L'outil peut générer une étincelle qui risque d'enflammer les gaz,

FIG. J

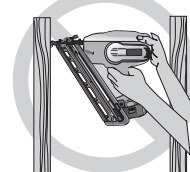

FIG. K

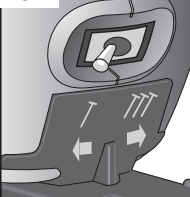

FIG. L

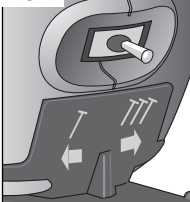

FIG. M

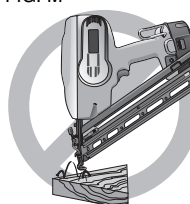

FIG. N

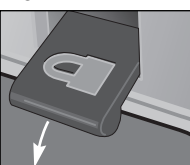

FIG. O



provoquant ainsi un incendie. Une étincelle pourrait également être produite si un clou est enfoncé sur un autre clou. (fig. I)

- Tenir le visage et le corps à l'écart de l'arrière du couvercle de l'outil lors de travaux dans des endroits d'accès limité. En effet, un recul inopiné peut entraîner un impact au corps, particulièrement lors d'un clouage dans une matière dure ou dense. (fig. J)
- Saisir l'outil fermement pour en garder la maîtrise tout en lui permettant de reculer hors de la surface de travail lorsque l'attache est enfoncée. En « mode d'actionnement par choc », si le déclencheur touche la pièce de nouveau avec la gâchette enfoncée, la cloueuse se déclenchera.
- Le choix de la méthode de déclenchement est important. Consulter le manuel pour connaître les options de déclenchement.

SÉLECTEUR DE MODE CHOC/SÉQUENTIEL

Actionnement en mode séquentiel / (fig. K)

- Lorsqu'on utilise l'outil par actionnement en mode séquentiel, ne pas l'actionner à moins qu'il ne soit fermement appuyé contre la pièce.

Actionnement par choc // (fig. L)

- Lors de l'utilisation de l'outil en mode choc, être prudent afin d'éviter le double déclenchement en raison du recul de l'outil. On peut enfoncer involontairement des attaches si le déclencheur touche de nouveau la pièce inopinément.

POUR ÉVITER LES DOUBLES DÉCLENCHEMENTS :

- Ne pas presser l'outil contre la pièce avec trop de force.
- Permettre à l'outil d'effectuer complètement son mouvement de recul après chaque actionnement.
- Utiliser la gâchette pour l'actionnement en mode séquentiel.
- Lorsqu'on utilise l'« actionnement par choc » de la cloueuse pour clous de finition, il faut toujours bien maîtriser l'outil. Un positionnement imprécis de l'outil peut entraîner une décharge mal dirigée d'une attache.
- Ne pas enfoncer de clous sur les têtes d'autres attaches. Cette pratique risque de provoquer un fort recul, de coincer des attaches ou de faire ricocher des clous. (fig. M)

- **S'informer de l'épaisseur du matériau lorsque vous utilisez une cloueuse.** Un clou en saillie peut causer des blessures.
- **RÉGLAGE DE LA PROFONDEUR : pour réduire les risques de blessures graves lors de l'actionnement intempestif de l'outil lorsqu'on tente de régler la profondeur, TOUJOURS ;**
 - Retirer le bloc-piles.
 - Engager le dispositif de blocage du déclencheur (fig. N).
 - Éviter tout contact avec la gâchette lors des réglages.
- **Ne pas enfoncer des clous à l'aveuglette dans les murs, les planchers et autres zones de travail.** Des attaches enfoncées dans des fils électriques sous tension, de la plomberie ou d'autres types d'obstacles peuvent entraîner des blessures. (fig. O)
- **Rester vigilant, faire attention au travail en cours et faire preuve de jugement dans l'utilisation de tout outil électrique. Ne pas utiliser d'outil en cas de fatigue ou sous l'emprise de drogues, d'alcool ou de médicaments.** Un simple moment d'inattention en utilisant un outil électrique peut entraîner des blessures graves.

⚠ AVERTISSEMENT : l'utilisation de ce produit vous exposera à des substances chimiques qui, dans l'État de Californie, sont reconnues cancérigène et susceptibles d'entraîner des anomalies congénitales et d'autres dangers relatifs à la reproduction. **Ne pas inhaler les vapeurs et la poussière, et se laver les mains après utilisation.**

- **Éviter le contact prolongé avec les poussières produites par les activités de ponçage, sciage, meulage, perçage et autres activités de construction. Porter des vêtements de protection et laver les parties du corps exposées avec une solution d'eau et de savon.** Laisser la poussière pénétrer dans la bouche et les yeux ou la laisser reposer sur la peau, pourrait promouvoir l'absorption de produits chimiques nocifs.

⚠ AVERTISSEMENT : l'utilisation de cet outil peut produire et/ou dégager des poussières qui risqueraient de causer des problèmes respiratoires graves et permanents ou d'autres problèmes médicaux. Toujours porter un appareil respiratoire approuvé par la NIOSH/OSHA pour se protéger de la poussière. Diriger les particules loin du visage et du corps.

⚠ AVERTISSEMENT : TOUJOURS PORTER DES LUNETTES DE SÉCURITÉ. Les lunettes de vue ne constituent PAS des lunettes de sécurité. Utiliser également un masque facial ou anti-poussières si l'opération génère de la poussière. TOUJOURS PORTER UN ÉQUIPEMENT DE PROTECTION HOMOLOGUÉ :

- protection oculaire conforme à la norme ANSI Z87.1 (CAN/CSA Z94.3),
- protection auditive conforme à la norme ANSI S12.6 (S3.19) et
- protection des voies respiratoires conformes aux normes NIOSH/OSHA/MSHA.

⚠ MISE EN GARDE : lorsque l'outil n'est pas utilisé, le placer sur le côté, sur une surface stable, de manière à ne faire trébucher ou tomber personne. Certains outils présentant un gros bloc-piles reposeront sur ce dernier, à la verticale, mais risquent d'être facilement renversés.

- L'étiquette apposée sur votre outil pourrait comprendre les symboles suivants. Les symboles et leurs définitions sont indiqués ci-après :

V.....volts	A.....ampères
Hz.....hertz	Wwatts
minminutes	~courant alternatif
===courant continue	n ₀vitesse à vide
☐Construction classe II	⊕borne de mise à la terre
⚠symbole d'alerte à la sécurité	.../minrévolutions par minute

AVANT D'UTILISER L'OUTIL, LIRE ATTENTIVEMENT ET BIEN ASSIMILER TOUTES LES INSTRUCTIONS DE LA SECTION « CONSIGNES DE SÉCURITÉ IMPORTANTES ».

Consignes de sécurité importantes pour les blocs-piles

Votre outil utilise un bloc-piles DEWALT. Pour la commande d'un bloc-piles de recharge, s'assurer d'inclure le numéro de catalogue et la tension : les blocs-piles à durée d'exécution prolongée fournissent une durée d'exécution supérieure à celle des blocs-piles standards. Consulter le tableau figurant à la fin du présent manuel pour connaître la compatibilité des chargeurs et des blocs-piles.

REMARQUE : l'outil sera compatible avec les blocs-piles standard ou à durée d'exécution prolongée. Cependant, s'assurer de sélectionner la tension appropriée. Les piles perdent lentement leur charge lorsqu'elles ne sont pas dans le chargeur. Il est donc préférable de maintenir votre bloc-piles dans le chargeur en tout temps.

Le bloc-piles n'est pas complètement chargé à la sortie de la boîte pliante. Avant d'utiliser le bloc-piles et le chargeur, lire les directives de sécurité ci-après. Suivre les consignes de chargement décrites.

LIRE TOUTES LES DIRECTIVES

- **Ne pas incinérer le bloc-piles, même s'il est très endommagé ou complètement usé car il peut exploser au contact de flammes.**
- **Une petite fuite de liquide peut se produire dans les cellules du bloc-piles en cas d'utilisation ou de conditions de température extrêmes; cela n'indique pas de défaillance.** Toutefois, si le joint d'étanchéité extérieur est rompu et que le liquide entre en contact avec la peau :
 - a. laver rapidement la zone touchée au savon et à l'eau;
 - b. neutraliser l'effet au moyen d'un acide doux comme du jus de citron ou du vinaigre et ;

c. rincer abondamment les yeux à l'eau propre s'ils sont touchés, pendant au moins 10 minutes et consulter immédiatement un médecin. (**remarque aux fins médicales :** le liquide est composé d'une solution de 25 % - 35 % d'hydroxyde de potassium.)

- Charger les blocs-piles uniquement au moyen de chargeurs DEWALT.
- **NE PAS** éclabousser le bloc-piles ou l'immerger dans l'eau ou tout autre liquide.
- **Ne pas ranger ni utiliser l'outil et le bloc-piles à un endroit où la température peut atteindre ou dépasser les 40,5 °C (105 °F) (comme dans les remises extérieures ou les bâtiments métalliques l'été).**

⚠ DANGER : Risque d'électrocution. Ne jamais ouvrir le bloc-piles pour quelque raison que ce soit. Si le boîtier du bloc-piles est fissuré ou endommagé, ne pas l'insérer dans un chargeur. En effet, il y a risque de choc électrique ou d'électrocution. Les blocs-piles endommagés doivent être envoyés au centre de réparation pour être recyclés.

REMARQUE : un capuchon est fourni avec le bloc-piles en vue d'être utilisé chaque fois qu'on retire ce dernier de l'outil ou du chargeur pour le ranger ou le transporter; enlever le capuchon avant de remettre le bloc-piles dans le chargeur ou l'outil.



⚠ AVERTISSEMENT : Risque d'incendie. S'assurer, au moment de ranger ou de transporter un bloc-piles, qu'aucun objet métallique n'entre en contact avec les bords métalliques de celui-ci. Par exemple, ne pas mettre un bloc-piles sans capuchon dans un tablier, une poche, une boîte à outils, une boîte de nécessaire de produit ou un tiroir (etc.) contenant des objets tels que des clous, des vis ou des clés, car tout contact accidentel entre les bornes à découvert et un objet métallique comme une clé, une pièce de monnaie, un outil à main, etc. pourrait provoquer un incendie. La Réglementation sur les produits dangereux du Département américain des transports interdit le transport des piles pour le commerce et dans les avions (ex. : piles emballées dans des valises et des bagages à main) À MOINS qu'elles soient bien protégées contre les courts-circuits. On doit donc s'assurer, lorsqu'on transporte un bloc-pile ou une pile séparément, de bien protéger et isoler les bornes contre tout matériau qui risque d'entrer en contact avec eux et de provoquer un court-circuit.

⚠ MISE EN GARDE : bien fixer le bloc-piles à l'outil. En effet, il y a risque de blessures personnelles s'il se détache de l'outil.

Le Sceau SRPRC™

Le sceau SRPRC™ (Société de recyclage des piles rechargeables au Canada) apposé sur les piles ou blocs-piles au nickel-cadmium et à hydrure métallique de nickel indique que DEWALT défraie le coût du recyclage de la pile ou du bloc-piles à la fin de sa durée utile. Dans certaines régions, il est illégal de jeter les piles ou blocs-piles au nickel-cadmium et à hydrure métallique de nickel dans les poubelles



ou dans le système municipal de cueillette des résidus solides. Le programme SRPRC représente donc une alternative sensibilisée à l'environnement.

L'organisme SRPRC™, en collaboration avec DeWALT et d'autres utilisateurs de piles, a mis sur pieds des programmes aux États-Unis et au Canada qui facilitent la collecte des piles et blocs-piles au nickel-cadmium et à hydrure métallique de nickel épuisées. Pour aider à préserver l'environnement et à conserver les ressources naturelles, il suffit de retourner les piles au nickel-cadmium et à hydrure métallique de nickel usées à un centre de réparations DeWALT ou chez le détaillant de votre région pour qu'elles soient recyclées. On peut également communiquer avec le centre de recyclage de la région pour savoir où déposer les piles usées.

SRPRC™ est une marque déposée de la Société de recyclage des piles rechargeables au Canada.

Directives de sécurité importantes pour les chargeurs de piles

CONSERVER CES INSTRUCTIONS : ce manuel comprend d'importantes mesures de sécurité pour les chargeurs de piles.

- Avant d'utiliser le chargeur, lire toutes les instructions et les avertissements figurant sur le chargeur, le bloc-piles et le produit utilisé avec le bloc-piles.

⚠ DANGER : Risque d'électrocution. Les bornes de charge présentent une tension de 120 V. Ne pas sonder les bornes avec des objets conducteurs. En effet, il y a risque de choc électrique ou d'électrocution.

⚠ AVERTISSEMENT : Risque de choc électrique. Éviter la pénétration de tout liquide dans le chargeur car cela peut se solder par un choc électrique.

⚠ MISE EN GARDE : Risque de brûlure. Pour réduire le risque de blessures, charger seulement les piles rechargeables au nickel-cadmium DeWALT. D'autres types de piles peuvent exploser et provoquer des blessures corporelles et des dommages.

⚠ MISE EN GARDE : sous certaines conditions, lorsque le chargeur est branché au bloc d'alimentation, les contacts de chargement exposés à l'intérieur du chargeur peuvent être court-circuités par des corps étrangers. Tout corps étranger conducteur, tel que, mais sans s'y limiter, la laine d'acier, le papier d'aluminium, ou toute accumulation de particules métalliques, doit être maintenu à distance des ouvertures du chargeur. Débrancher systématiquement celui-ci si aucun bloc-piles n'y est inséré ou avant de le nettoyer.

- **NE PAS charger le bloc-piles au moyen de tout autre chargeur que ceux mentionnés dans le présent manuel.** Le chargeur et le bloc-piles sont spécialement conçus pour être utilisés ensemble.
- **Ces chargeurs ne sont pas prévus pour être utilisés à d'autres fins que celles de charger les piles rechargeables DeWALT.** Toute autre utilisation risque de provoquer un incendie, un choc électrique ou une électrocution.
- **Protéger le chargeur contre la pluie et la neige.**

- **Pour minimiser les risques de dommages au cordon et à sa fiche, débrancher le chargeur en tirant, sur la fiche plutôt que sur le cordon.**
- **S'assurer que le cordon est situé en lieu sûr de manière à ce que personne ne marche ni ne trébuche dessus ou à ce qu'il ne soit pas endommagé ni soumis à une tension.**
- **Ne pas utiliser de rallonge à moins que cela ne soit absolument nécessaire car l'utilisation d'une rallonge inadéquate risque d'entraîner un incendie, un choc électrique ou une électrocution.**
- **Pour la sécurité de l'utilisateur, utiliser une rallonge de calibre AWG adéquat (AWG ou calibrage américain normalisé des fils).** Plus le numéro de calibre de fil est petit et plus sa capacité est grande, par exemple un calibre 16 a plus de capacité qu'un calibre 18. Si plus d'une rallonge est utilisée pour obtenir la longueur totale, s'assurer que chaque rallonge présente au moins le calibre de fil minimum.

Calibre minimum recommandé pour les rallonges

Longueur totale de la rallonge

25 pi	50 pi	75 pi	100 pi	125 pi	150 pi	175 pi
7,6 m	15,2 m	22,9 m	30,5 m	38,1 m	45,7 m	53,3 m

Calibre de fil AWG

18	18	16	16	14	14	12
----	----	----	----	----	----	----

- **Ne rien déposer sur le chargeur ni déposer ce dernier sur une surface molle pouvant obstruer les fentes de ventilation et ainsi provoquer une surchauffe de l'appareil. Éloigner le chargeur de toute source de chaleur.** La ventilation du chargeur se fait par les fentes pratiquées dans les parties supérieures et inférieures du boîtier.
- **Ne jamais se servir d'un chargeur si la fiche ou le cordon est endommagé** — Les remplacer immédiatement.
- **Ne jamais se servir d'un chargeur qui a encaissé un coup brusque, qui est tombé ou qui est endommagé.** Le faire vérifier à un centre de réparations autorisé.
- **Ne pas démonter le chargeur. N'en confier la réparation ou l'entretien qu'à un centre de réparations autorisé.** Le remontage non conforme du chargeur comporte des risques d'incendie ou d'électrocution.
- **Débrancher le chargeur avant de le nettoyer. Cela réduira le risque de choc électrique.** Le risque ne sera pas éliminé en enlevant simplement le bloc-piles.
- **NE JAMAIS relier deux chargeurs ensemble.**
- **Le chargeur est conçu pour être alimenté en courant domestique standard (120 V). Ne pas l'utiliser sous toute autre tension.** Cela ne s'applique pas au chargeur pour poste mobile.

Utilisation du mode tune-up™ automatique

Le mode de Tune-Up™ automatique égalise ou équilibre chaque cellule du bloc-piles pour lui permettre de fonction-

ner à son rendement optimum. Les blocs-piles doivent être réglés chaque semaine ou après une dizaine de cycles de charges/décharges ou chaque fois que la durée de fonctionnement du bloc-piles diminue. Pour utiliser le Tune-Up™ automatique, mettre le bloc-piles dans le chargeur et l'y laisser pendant au moins 8 heures. Le chargeur passera par les modes suivants :

1. Le voyant rouge clignotera de façon continue indiquant que le cycle de chargement d'une heure a commencé.
2. Lorsque ce dernier est terminé, le voyant restera allumé sans clignoter. Cela indique que le bloc-piles est chargé à plein et peut être alors utilisé.
3. Si le bloc-piles est laissé dans le chargeur après la charge initiale de 1 heure, le chargeur entrera en mode automatique de mise au point. Ce mode dure jusqu'à 8 heures ou jusqu'à ce que les cellules du bloc-piles soient équilibrées. Le bloc-piles est prêt à être utilisé et peut être enlevé en tout temps durant le mode de mise au point.
4. Lorsque le mode automatique de mise au point est terminé, le chargeur débute une charge d'entretien; le témoin rouge demeurera allumé.

CONSERVER CES DIRECTIVES POUR UN USAGE ULTÉRIEUR

Chargeurs

Votre outil utilise un chargeur DeWALT. Le bloc-piles peut être chargé au moyen d'un chargeur 1 heure, d'un chargeur 15 minutes ou d'un chargeur 12 volts pour poste mobile DeWALT. S'assurer de bien lire les directives de sécurité avant d'utiliser le chargeur. Consulter le tableau figurant à la fin du présent manuel pour connaître la compatibilité des chargeurs et des blocs-piles.



CHARGEUR
15 MINUTES

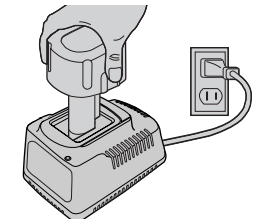

CHARGEUR
D'UNE HEURE

FIG. 2

Procédure de charge

⚠ DANGER : Risque d'électrocution. Les bornes de charge présentent une tension de 120 V. Ne pas sonder les bornes avec des objets conducteurs.

1. Brancher le chargeur dans une prise appropriée avant d'insérer le bloc-piles.
2. Insérer le bloc-piles dans le chargeur. Le voyant rouge (charge) clignotera continuellement pour indiquer que la charge a débuté (fig. 2).

JAMAIS utiliser un outil dont le déclencheur est coincé en position marche.

4. **NE JAMAIS** utiliser un outil dont certaines pièces sont endommagées.

AVERTISSEMENT : pour réduire les risques de blessures corporelles, retirer le bloc-piles de l'outil avant d'effectuer l'entretien, de dégager une attache bloquée, de quitter la zone de travail, de déplacer l'outil à un autre endroit ou de donner l'outil à une autre personne.

Sélection du mode

AVERTISSEMENT : toujours porter une protection oculaire conforme à la norme [ANSI Z87.1 (CAN/CSA Z94.3)] ainsi qu'une protection auditive conforme à la norme [ANSI S12.6 (S3.19)] lors de l'utilisation de l'outil.

Les cloueuses sans fil DeWALT sont assemblées en conformité avec la norme ANSI SNT-101-2002.

Avant d'utiliser l'outil, vérifier le sélecteur pour déterminer le mode d'actionnement. Lire toutes les directives avant de sélectionner le mode d'actionnement.



AVERTISSEMENT : ÉLOIGNER les doigts de la gâchette lorsque vous n'enfonchez pas d'attaches pour éviter un tir intempestif. **NE JAMAIS** transporter l'outil avec le doigt sur la gâchette. En « mode d'actionnement par choc », l'outil tire une attache si le mécanisme de sécurité est frappé pendant que le déclencheur est enfoncé.

ACTIONNEMENT EN MODE SÉQUENTIEL /

L'actionnement en mode séquentiel permet le clouage intermittent lorsqu'un positionnement très soigné et précis est souhaité.

Fonctionnement de la cloueuse en mode d'actionnement séquentiel :

1. Déplacer l'interrupteur, situé sur le corps de l'outil entre la gâchette et le chargeur, vers la gauche comme indiqué à la figure 6.
2. Enfoncer complètement le bec contre la pièce (le moteur se met en marche).
3. Appuyer sur la gâchette (un clou s'enfoncera dans la pièce).
4. Relâcher la gâchette.
5. Décoller le bec de la pièce.
6. Répéter les étapes 2 à 4 pour le prochain clou.

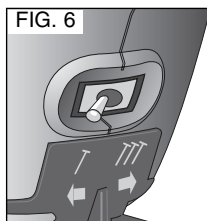

MISE EN GARDE : pour chaque clou, on doit d'abord enfoncer le déclencheur par contact, puis engager la gâchette, suivi du relâchement du déclencheur et de la gâchette après chaque clou.

ACTIONNEMENT PAR CHOC ///

L'actionnement par choc est conçu pour un clouage rapide sur des surfaces planes et fixes.

Deux méthodes de fonctionnement sont disponibles dans ce mode : **fonctionnement intermittent** et **fonctionnement continu**.

Déplacer l'interrupteur, situé sur le corps de l'outil, entre la gâchette et le chargeur, vers la droite comme indiqué à la figure 7.

Fonctionnement intermittent de l'outil :

MISE EN GARDE : l'outil enfonce un clou à chaque fois que la gâchette est enfoncée en autant que le déclencheur demeure enfoncé.

1. Presser le déclencheur contre la surface de la pièce.
2. Appuyer sur la gâchette.

Fonctionnement continu de l'outil :

1. Appuyer sur la gâchette.
2. Presser le déclencheur contre la surface de la pièce. Chaque pression du déclencheur enfoncera un clou et ce, en autant que la gâchette soit enfoncée. L'utilisateur peut ainsi enfoncer plusieurs clous en séquence.

MISE EN GARDE : relâcher la gâchette lorsque l'outil n'est pas utilisé. Conserver le dispositif de blocage engagé en position verrouillée lorsque l'outil est inutilisé.

Préparation de l'outil

MISE EN GARDE : **NE JAMAIS** pulvériser ou appliquer du lubrifiant ou des solvants pour le nettoyage, d'une façon ou d'une autre, à l'intérieur de l'outil. Cette pratique peut influencer négativement la durée de vie et le rendement de l'outil.



REMARQUE : le bloc-piles n'est pas complètement chargé à la sortie de la boîte pliante. Suivre les directives décrites (consulter la rubrique « Consignes de chargement »).

1. Lire la rubrique « Consignes de sécurité » du présent manuel.
2. Porter des protections oculaire et auditive.
3. S'assurer que le chargeur est effectivement vide.
4. Vérifier le bon fonctionnement régulier du déclencheur et des ensembles du poussoir. Ne pas utiliser l'outil si un des ensembles ne fonctionne pas correctement. **NE JAMAIS** utiliser un outil dont le déclencheur est coincé en position de marche.
5. Ne pas pointer la cloueuse dans votre direction ou celle d'autres personnes.
6. Insérer le bloc-piles complètement chargé.

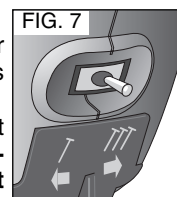

Fonctionnement du dispositif de blocage du déclencheur par contact (fig. 8, 9)

AVERTISSEMENT : relâcher la gâchette lorsque l'outil n'est pas utilisé. Conserver le dispositif de blocage tourné vers la droite (ARRÊT) lorsque l'outil est inutilisé. Il peut en résulter des blessures corporelles graves.

AVERTISSEMENT : verrouiller la gâchette et retirer le bloc-piles de l'outil et les attaches du chargeur avant de procéder aux réglages. Il peut en résulter des blessures corporelles graves.

Chaque cloueuse DeWALT est dotée d'un dispositif de blocage du déclencheur (B) qui, lorsque abaissé avec le symbole du cadenas tel qu'illustré, empêche l'outil d'éjecter un clou.

Lorsque le dispositif de blocage du déclencheur est replié comme illustré, l'outil sera entièrement fonctionnel. Le dispositif de blocage du déclencheur doit toujours être engagé lors de tout réglage ou lorsque l'outil n'est pas utilisé immédiatement.

REMARQUE : lorsque la cloueuse est en mode choc, les outils dotés d'un déclenchement sélectif permettront le démarrage moteur dès que la gâchette est enfoncée. Ce fonctionnement est normal. Le dispositif de blocage du déclencheur empêche le déclencheur par contact d'enfoncer un clou.

Chargement de l'outil

AVERTISSEMENT : ne pas pointer l'outil dans votre direction ou celle d'autres personnes. Il peut en résulter des blessures corporelles graves.

AVERTISSEMENT : ne jamais charger les clous lorsque le déclencheur par contact ou la gâchette est actionné(e). Une telle pratique risque d'entraîner des blessures corporelles graves.

AVERTISSEMENT : toujours retirer le bloc-piles avant de charger ou de retirer des clous. Il peut en résulter des blessures corporelles graves.

MÉTHODE DE CHARGEMENT ET TIR (FIG. 1)

1. Charger les attaches par l'arrière du chargeur (G).
2. Reculer le poussoir (H) jusqu'à ce que la lame d'entraînement soit derrière les clous.
3. Relâcher le poussoir.

MÉTHODE VERROUILLAGE ET CHARGEMENT

MISE EN GARDE : tenir les doigts à l'écart du poussoir pour prévenir toute blessure.

MISE EN GARDE : le dispositif de blocage du déclencheur devrait toujours être engagé lors de tout réglage ou lorsque l'outil n'est pas utilisé immédiatement.

1. Reculer le poussoir jusqu'à ce qu'il se bloque.

Nettoyage

▲ MISE EN GARDE : lors du nettoyage, utiliser exclusivement un chiffon humide sur les composants en plastique. Bon nombre de nettoyants domestiques renferment des produits chimiques pouvant grandement endommager les pièces de plastique. En outre, ne pas utiliser d'essence, de térébenthine, de diluant à peinture-laque, de liquides pour nettoyage à sec ou tout autre produit semblable qui pourrait endommager gravement les composants en plastique. Ne jamais laisser de liquide pénétrer dans l'outil et n'immerger aucune partie de l'outil dans un liquide.

INSTRUCTIONS DE NETTOYAGE DU CHARGEUR

▲ AVERTISSEMENT : débrancher le chargeur de la prise de courant c.a. avant de le nettoyer. La saleté et la graisse peuvent être enlevées de la surface extérieure du chargeur au moyen d'un chiffon ou d'une brosse douce non métallique. Ne pas utiliser d'eau ni d'autres solutions de nettoyage.

Lubrification

▲ MISE EN GARDE : NE JAMAIS pulvériser ou appliquer du lubrifiant ou des solvants pour nettoyage, d'une façon ou d'une autre, à l'intérieur de l'outil. Cette pratique peut affecter négativement la durée de vie et le rendement de l'outil.



Les outils DeWALT sont correctement graissés en usine et sont prêts à l'emploi. Toutefois, il est conseillé de ramener ou d'envoyer l'outil, une fois par année, à un Centre de réparation pour un nettoyage complet et une inspection approfondie.

Réparations

Pour assurer la SÉCURITÉ et la FIABILITÉ du produit, les réparations, l'entretien et les réglages (y compris l'inspection et le remplacement de la brosse) doivent être réalisés par un centre de réparation en usine DeWALT, un centre de réparation autorisé DeWALT ou par un personnel de réparation professionnel. Toujours utiliser des pièces de rechange identiques. Se reporter à la rubrique « Guide de dépannage » à la fin de cette section.

▲ AVERTISSEMENT : retirer le bloc-pile de l'outil avant d'effectuer des réglages, un changement d'accessoire, une réparation ou avant de déplacer l'outil. Une telle mesure de sécurité préventive réduit le risque de mettre l'outil en marche accidentellement.

▲ AVERTISSEMENT : retirer les clous du chargeur avant tout réglage ou réparation de l'outil. Le non-respect de cette mesure de sécurité pourrait se solder par une blessure grave

REPARATIONS

1. Dévisser et retirer les trois vis fendues T25 du couvercle supérieur. Retirer le couvercle du boîtier et le mettre de côté.
2. Avec un clou ou un pointeau, enfoncer la goupille (Q) en la glissant hors de la structure métallique (fig. 13).

FIG. 13

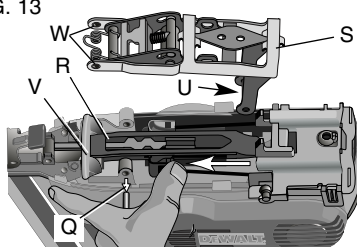

3. Abaisser l'ensemble lame d'entraînement/mécanisme de rappel (R) vers le bec et le tenir en position contre l'amortisseur inférieur (V) alors que l'ensemble d'actionnement de la lame (S) revient en position. Retirer l'ensemble d'actionnement de la lame d'entraînement et le mettre de côté.
4. Utiliser les méplats d'un tournevis à lame plate pour forcer l'ensemble de cordon de rappel (T) jusqu'au dégageage du cran d'arrêt. Soulever pour retirer (fig. 14).

FIG. 14

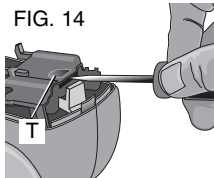

FIG. 15



ENSEMBLE LAME D'ENTRAÎNEMENT/MÉCANISME DE RAPPEL

Disponible par téléphone au 1-800-4-DEWALT

5. Retrait de l'ensemble lame d'entraînement/mécanisme de rappel (fig. 15).
6. Inspecter l'amortisseur inférieur (V), supérieur (X) et tout autre surface pour toute trace de fissures ou autres abus, puis les remplacer au besoin (fig. 16). Remplacer l'ensemble de cordon de rappel endommagé.

FIG. 16

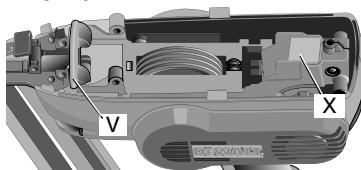
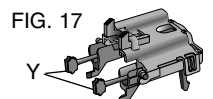

FIG. 17



ENSEMBLE DE CORDON DE RAPPEL

Disponible par téléphone au 1-800-4-DEWALT

REPLACEMENT DE L'ENSEMBLE DE CORDON DE RAPPEL

REMARQUE : pour obtenir la bonne position du cordon au cours de l'assemblage, se reporter au bon positionnement de l'ensemble à la figure 15.

1. Aligner l'un des onglets caoutchoutés (Y) du nouvel ensemble de cordon de rappel avec la rainure correspondante sur l'outil (fig. 18).
2. Avec votre doigt, pousser et plier l'onglet caoutchouté sur le coin (fig. 18) tout en tirant sur le cordon de caoutchouc jusqu'à ce que l'onglet soit fermement en position (fig. 19).

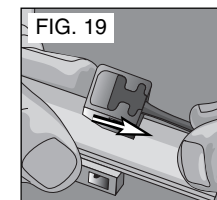
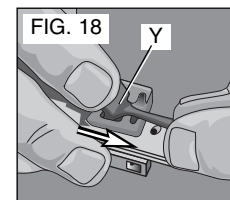

3. Répéter la procédure pour l'autre cordon de caoutchouc.

REMONTAGE DE LA CLOUEUSE

1. Insérer la pointe de l'ensemble lame d'entraînement/mécanisme de rappel (fig. 20).

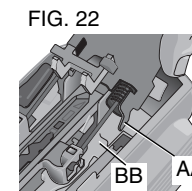
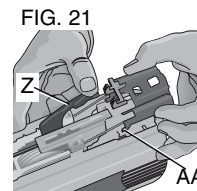
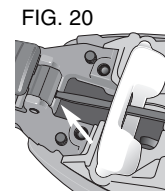

2. Déplacer le déclencheur par contact (Z) vers le côté tout en tirant sur l'ensemble du cordon de rappel (fig. 21).
3. Insérer les crochets (AA) de l'ensemble du cordon de rappel dans l'encoche (BB) de la structure métallique, puis enfoncer pour enclencher dans les crans (fig. 22).
4. Glisser l'ensemble lame d'entraînement/mécanisme de rappel (R) vers le bec et tenir en position.
5. Insérer l'ensemble d'actionnement de la lame en insérant la tige de came (U) dans le solénoïde; puis aligner les trous de pivot (W) dans la structure métallique (fig. 13).
6. Glisser la goupille (Q) dans la structure métallique en y insérant l'ensemble d'actionnement de la lame d'entraînement et le ressort.
7. S'assurer que la lame d'entraînement est complètement engagée comme indiqué à la figure 23.
8. Remplacer le couvercle sur le boîtier, insérer les trois vis fendues T25 et visser.

FIG. 23

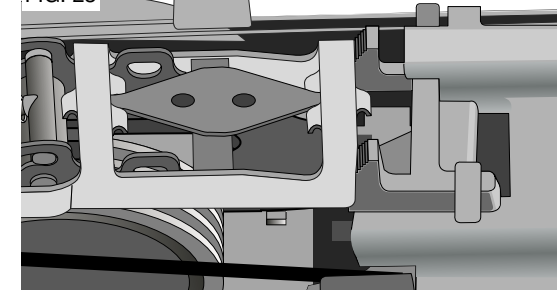

Accessoires

⚠ AVERTISSEMENT : puisque les accessoires autres que ceux offerts par DeWALT n'ont pas été testés avec ce produit, leur utilisation pourrait s'avérer dangereuse. Pour réduire le risque de blessures, utiliser exclusivement les accessoires recommandés avec le présent produit.

Les accessoires recommandés pour utilisation avec l'outil sont disponibles, à un coût supplémentaire, auprès du distributeur ou du centre de réparation autorisé de votre région. Pour toute demande d'assistance pour trouver un accessoire, veuillez contacter DeWALT Industrial Tool Co., 701 East Joppa Road, Baltimore, MD 21286, États-Unis, composer le 1 (800) 4-DeWALT (1-800-433-9258) ou visiter notre site Web à www.dewalt.com.

Garantie limitée de trois ans

DeWALT réparera, sans frais, tout produit défectueux causé par un défaut de matériel ou de fabrication pour une période de trois ans à compter de la date d'achat. La présente garantie ne couvre pas les pièces dont la défectuosité a été causée par une usure normale ou l'usage abusif de l'outil. Pour obtenir de plus amples renseignements sur les pièces ou les réparations couvertes par la présente garantie, visiter le site www.dewalt.com ou composer le 1 800 433-9258 (1 800 4-DeWALT). Cette garantie ne s'applique pas aux accessoires et ne vise pas les dommages causés par des réparations effectuées par un tiers. Cette garantie confère des droits légaux particuliers à l'acheteur, mais celui-ci pourrait aussi bénéficier d'autres droits variant d'un état ou d'une province à l'autre.

En plus de la présente garantie, les outils DeWALT sont couverts par notre :

CONTRAT D'ENTRETIEN GRATUIT D'UN AN

DeWALT entretiendra l'outil et remplacera les pièces usées au cours d'une utilisation normale et ce, gratuitement, pendant une période d'un an à compter de la date d'achat, et la

GARANTIE DE REMBOURSEMENT DE 90 JOURS

Si l'acheteur n'est pas entièrement satisfait, pour quelque raison que ce soit, du rendement de l'outil électrique, du laser ou de la cloueuse DeWALT, celui-ci peut le retourner, accompagné d'un reçu, dans les 90 jours à compter de la date d'achat, pour obtenir un remboursement intégral, sans aucun problème.

AMÉRIQUE LATINE : Cette garantie ne s'applique aux produits vendus en Amérique latine. Pour ceux-ci, veuillez consulter les informations relatives à la garantie spécifique présente dans l'emballage, appeler l'entreprise locale ou consulter le site Web pour les informations relatives à cette garantie.

REPLACEMENT GRATUIT DE L'ÉTIQUETTE : Si vos étiquettes d'avertissement (fig. 24) deviennent illisibles ou sont manquantes, composez le 1-800-4-DeWALT pour obtenir une étiquette de remplacement gratuite.

FIG. 24

DC628 18 V DC --- 15 GA. ANGLED
FINISH NAILER

1 1/4" - 2 1/2" (32 - 65mm) X 15 GA. FINISH NAILS
ACCEPTS ONLY 15 GA. 34 DEGREE ANGLED FASTENERS

⚠ WARNING / AVERTISSEMENT

READ AND UNDERSTAND TOOL LABELS AND MANUAL. FAILURE TO FOLLOW WARNINGS COULD RESULT IN DEATH OR SERIOUS INJURY. OPERATORS AND OTHERS IN WORK AREA MUST WEAR ANSI Z87.1 SAFETY GLASSES WITH SIDE SHIELDS. KEEP FINGERS AWAY FROM TRIGGER WHEN NOT DRIVING FASTENERS TO AVOID ACCIDENTAL FIRING. CHOICE OF TRIGGERING METHOD IS IMPORTANT. CHECK MANUAL FOR TRIGGERING OPTIONS. NEVER DISABLE LOCK-OFF. USE LOCK-OFF WHEN TOOL IS NOT IN USE. ENSURE TRIGGER AND CONTACT TRIP OPERATE PROPERLY BEFORE USE. NEVER POINT TOOL AT YOURSELF OR OTHERS IN WORK AREA. REMOVE BATTERY WHEN CHECKING PROPER OPERATION OF CONTACT TRIP AND TRIGGER, CLEARING JAMS, OR SERVICING. USE ONLY WITH DEWALT BATTERIES AND CHARGER. À TITRE PRÉVENTIF, LIRE LE GUIDE.

DeWALT INDUSTRIAL TOOL CO., BALTIMORE, MD 21286 USA FOR SERVICE INFORMATION, CALL 1-800-4-DeWALT www.DeWALT.com



TO SELECT ACTUATION MODE SLIDE SWITCH LEFT OR RIGHT.
PARA AJUSTAR EL MODO DE FUNCIONAMIENTO, DESLICE EL INTERRUPTOR HACIA LA DERECHA O HACIA LA IZQUIERDA.



SEQUENTIAL
SECUENCIAL



BUMP MODE
DISPARO POR CONTACTO

⚠ ADVERTENCIA POR FAVOR LEA DETENIDAMENTE Y COMPRENDA EL MANUAL DE INSTRUCCIONES Y LAS ETIQUETAS. EL NO OBEDECER LAS ADVERTENCIAS SEÑALADAS PODRÍA RESULTAR EN SERIAS LESIONES PERSONALES U OCASIONAR LA MUERTE. TODO OPERARIO Y DEMÁS PERSONAS EN EL ÁREA DE TRABAJO DEBERÁ LLEVAR ANTEOJOS DE PROTECCIÓN ANSI Z87.1 CON GUARDAS LATERALES. MANTENGA LOS DEDOS ALEJADOS DEL GATILLO CUANDO NO ESTÉ CLAVANDO A FIN DE NO ACCIONAR LA HERRAMIENTA INADVERTIDAMENTE. EL MÉTODO DE DISPARO ES IMPORTANTE. CONSULTE LAS OPCIONES QUE OFRECE EL MANUAL. NUNCA DESHABILITE EL SEGURO. UTILICE EL SEGURO CUANDO LA HERRAMIENTA NO SE ENCUENTRE EN FUNCIONAMIENTO. ASEGÚRESE QUE EL GATILLO Y EL DISPARADOR POR CONTACTO FUNCIONEN DEBIDAMENTE ANTES DE ACCIONAR LA HERRAMIENTA. JAMÁS ORIENTE LA HERRAMIENTA HACIA SI MISMO NI HACIA LAS DEMÁS PERSONAS EN LA ZONA DE TRABAJO. RETIRE LA BATERÍA DE LA HERRAMIENTA CUANDO: PRESTE CUALQUIER TIPO DE MANTENIMIENTO, CUANDO DESTRABE LOS SUJETADORES O CUANDO VERIFIQUE EL FUNCIONAMIENTO APROPIADO DEL DISPARADOR POR CONTACTO O DEL GATILLO. LA HERRAMIENTA SE DEBERÁ UTILIZAR SOLAMENTE CON LAS BATERÍAS Y CON LOS CARGADORES DeWALT.

⚠ AVERTISSEMENT LIRE ET COMPRENDRE LES ÉTIQUETTES DE L'OUTIL AINSI QUE LE GUIDE D'UTILISATION. LE NON-RESPECT DES AVERTISSEMENTS PRÉSENTE DES RISQUES DE DÉCÈS OU DE BLESSURES GRAVES. LES PERSONNES QUI UTILISENT L'OUTIL ET LES PERSONNES QUI SE TROUVENT DANS LA ZONE DE TRAVAIL DOIVENT PORTER DES LUNETTES DE SÉCURITÉ À ÉCRANS LATÉRAUX CONFORMES À LA NORME ANSI Z87.1. ÉLOIGNER LES DOIGTS DE LA DÉTENTE LORSQU'ON N'ENFONCE PAS D'ATTACHES AFIN D'ÉVITER LE FONCTIONNEMENT ACCIDENTEL DE L'OUTIL. LE CHOIX DE LA MÉTHODE D'AGRAFAGE EST IMPORTANT. VÉRIFIER LES OPTIONS DE DÉTENTE DANS LE GUIDE D'UTILISATION. NE NEUTRALISEZ JAMAIS LOCK-OFF. UTILISER LE DISPOSITIF DE VERROUILLAGE EN MODE HORS TENSION LORSQUE L'OUTIL NE SERT PAS. S'ASSURER QUE LA DÉTENTE ET LE DÉCLENCHEUR FONCTIONNENT CONVENABLEMENT AVANT D'UTILISER L'OUTIL. NE JAMAIS POINTER L'OUTIL VERS SOI OU VERS D'AUTRES PERSONNES DANS LA ZONE DE TRAVAIL. ENLEVEZ LA BATTERIE QUAND : VÉRIFICATION DE L'OPÉRATION APPROPRIÉE DU VOYAGE ET LE DÉCLENCHEMENT DE CONTACT, LES BOURRAGES DÉGAGEANTS, OU ENTRETIEN. EMPLOYEZ SEULEMENT AVEC LES BATTERIES ET LE CHARGEUR DE DeWALT.

GUIDE DE DÉPANNAGE

IL EST POSSIBLE DE RÉSOUDRE FACILEMENT LES PROBLÈMES LES PLUS COMMUNS À L'AIDE DU TABLEAU CI-DESSOUS. POUR DES PROBLÈMES PLUS GRAVES OU DES PROBLÈMES QUI PERSISTENT, COMMUNIQUER AVEC UN CENTRE DE RÉPARATION DeWALT OU COMPOSER LE 1-(800)-4-DeWALT.

⚠ AVERTISSEMENT : POUR RÉDUIRE LE RISQUE DE BLESSURES CORPORELLES, TOUJOURS RETIRER LE BLOC-PILES DE L'OUTIL AVANT TOUTES RÉPARATIONS.

SYMPTÔME	CAUSE	SOLUTION
L'outil refuse de se mettre en marche (Système d'éclairage ne fonctionne pas)	Charge de bloc-piles faible ou bloc-piles endommagé Les bornes sont sales ou endommagées Le dispositif de blocage du déclencheur est bloqué en position verrouillée Déclencheur par contact plié Composants électroniques internes désarmés Composants électroniques internes endommagés	Charger ou remplacer le bloc-piles Consulter un centre de réparation autorisé Débloquer le dispositif de blocage du déclencheur Consulter un centre de réparation autorisé Retirer le bloc-piles, attendre 3 secondes et réinsérer Consulter un centre de réparation autorisé
L'outil refuse de se déclencher (Éclairage fonctionne, le moteur refuse de se mettre en marche)	Le moteur s'arrête après 2 secondes Déclencheur par contact ou gâchette non enfoncé(e) Gâchette endommagée Déclencheur par contact plié Le dispositif de blocage du déclencheur est bloqué en position verrouillée (Actionnement séquentiel seulement) Composants électroniques internes endommagés	Fonctionnement normal, relâcher la gâchette et enfoncer de nouveau Consulter le manuel d'instructions Consulter un centre de réparation autorisé Consulter un centre de réparation autorisé Débloquer le dispositif de blocage du déclencheur Consulter un centre de réparation autorisé
L'outil refuse de se déclencher (système d'éclairage clignote 4 fois)	Charge du bloc-piles faible ou bloc-piles endommagé	Charger ou remplacer le bloc-piles
L'outil refuse de se déclencher	Attaches coincées Mécanisme coincé	Retirer le bloc-piles, débloquer les attaches coincées, (relever la lame d'entraînement à la main au besoin) et réinsérer le bloc-piles Consulter un centre de réparation autorisé
L'outil refuse de se déclencher (éclairage fonctionnel et moteur en marche)	Composants électroniques endommagés	Consulter un centre de réparation autorisé
L'outil refuse de se déclencher (Éclairage fonctionnel, moteur en marche, lame d'entraînement bloqué en bas)	Système de rappel endommagé Débris dans le bec Ensemble lame d'entraînement/mécanisme de rappel endommagé	Remplacer le système de rappel; consulter un centre de réparation autorisé Nettoyer le bec Remplacer l'ensemble lame d'entraînement/mécanisme de rappel; consulter un centre de réparation autorisé
L'outil fonctionne mais n'enfonce pas complètement les attaches	Charge du bloc-piles faible ou bloc-piles endommagé Profondeur d'enfoncement insuffisante L'outil n'est pas bien appuyé contre la pièce Longueur du matériel et des attaches Application trop exigeante Embout de la lame d'entraînement endommagé ou usé Ensemble lame d'entraînement/mécanisme de rappel endommagé ou usé	Charger ou remplacer le bloc-piles Tourner la molette de réglage de profondeur à un paramètre plus profond Consulter le manuel d'instructions Choisir le bon matériel ou la bonne longueur d'attache Remplacer l'ensemble lame d'entraînement/mécanisme de rappel; consulter un centre de réparation autorisé Remplacer l'ensemble lame d'entraînement/mécanisme de rappel; consulter un centre de réparation autorisé
L'outil fonctionne mais aucune attache n'est enfoncée	Aucunes attaches dans le chargeur Attaches de dimensions ou angle erronés Débris dans le bec Débris dans le chargeur Chargeur usé Embout de la lame d'entraînement endommagé ou usé Ressort du poussoir endommagé	Chargez les attaches dans le chargeur Utiliser uniquement les attaches recommandées Nettoyer le bec Nettoyer le chargeur Remplacer le chargeur; consulter un centre de réparation autorisé Remplacer l'ensemble lame d'entraînement/mécanisme de rappel; consulter un centre de réparation autorisé Remplacer le ressort; consulter un centre de réparation autorisé

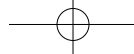
**GUIDE DE DÉPANNAGE** (suite)

SYMPTÔME	CAUSE	SOLUTION
Attaches coincées	Attaches de dimension ou d'angle erronés Embout de la lame d'entraînement endommagé ou usé Longueur du matériel et des attaches Application trop exigeante Charge du bloc-piles faible ou bloc-piles endommagé Débris dans le bec Débris dans le chargeur Chargeur usé Ressort du poussoir endommagé ou usé	Utiliser uniquement les attaches recommandées Remplacer l'ensemble lame d'entraînement/mécanisme de rappel; consulter un centre de réparation autorisé Longueur du matériel ou de l'attache inappropriée Charger ou remplacer le bloc-piles Nettoyer le bec Nettoyer le chargeur Remplacer le chargeur; consulter un centre de réparation autorisé Remplacer le ressort; consulter un centre de réparation autorisé

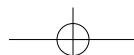
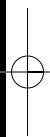
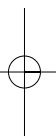

Angulados 34°

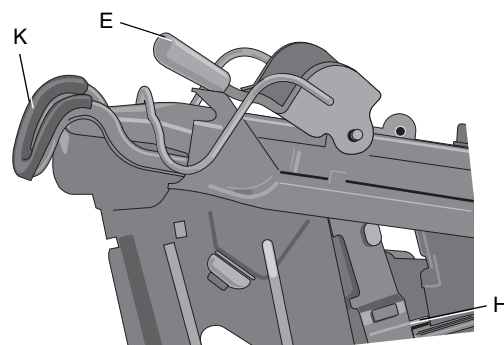
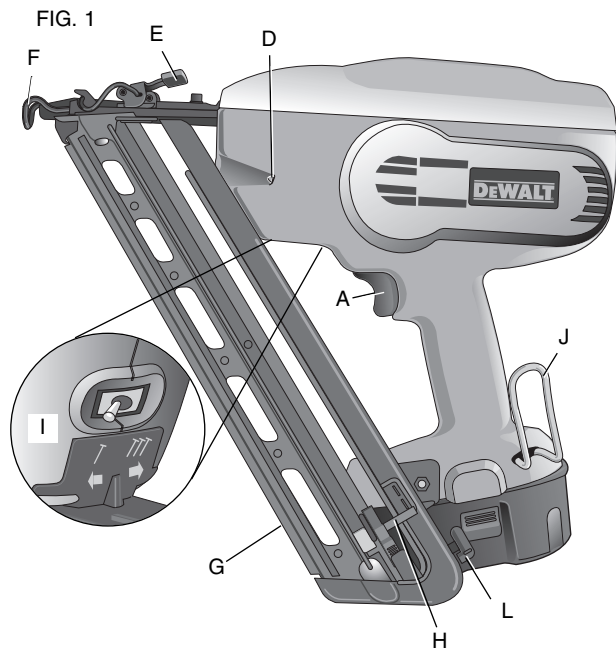

- A. Disparador
- B. Bloqueo del activador por contacto
- C. Rueda de ajuste de profundidad
- D. Faros/Indicador de batería baja
- E. Pasador para desobstrucción
- F. Activador por contacto
- G. Depósito
- H. Impulsor
- I. Selector de tope/secuencial
- J. Gancho de suspensión reversible
- K. Almohadilla protectora
- L. Almacenamiento de la punta que no daña el trabajo



Definiciones: Normas de seguridad

Las siguientes definiciones describen el nivel de gravedad de cada palabra de señal. Lea el manual y preste atención a estos símbolos.

▲ PELIGRO: Indica una situación de peligro inminente que, si no se evita, provocará **la muerte o lesiones graves**.

▲ ADVERTENCIA: Indica una situación de peligro potencial que, si no se evita, **podría provocar la muerte o lesiones graves**.

▲ PRECAUCIÓN: indica una situación de peligro potencial que, si no se evita, **posiblemente provocaría lesiones leves o moderadas**.

PRECAUCIÓN: Utilizado sin el símbolo de alerta de seguridad indica una situación de peligro potencial que, si no se evita, **puede provocar daños en la propiedad**.

ESPECIFICACIONES DE LA HERRAMIENTA

Modo de disparo	Selectivo
Voltaje	18
Altura	305 mm (12")
Ancho	127 mm (5")
Longitud	356 mm (14")
Peso	4,07 kg (8,9 libras)
Ángulo del depósito	34°
Capacidad de carga	Hasta 110 clavos

ESPECIFICACIONES DE LOS CLAVOS

Longitudes de los clavos	Angulares
	32 mm, 38 mm, 44 mm, 51 mm, 65 mm (1-1/4", 1-1/2", 2", 2-1/2")
Dímetros del vástago	calibre 15
Ángulo de los clavos	34°

Normas generales de seguridad para todas las herramientas accionadas a batería

¡ADVERTENCIA! Lea y comprenda todas las instrucciones. El incumplimiento de cualquiera de las instrucciones enumeradas a continuación puede provocar una descarga eléctrica, un incendio y/o lesiones personales graves.

CONSERVE ESTAS INSTRUCCIONES

ÁREA DE TRABAJO

- **Mantenga el área de trabajo limpia y bien iluminada.** Los bancos de trabajo abarrotados y las áreas oscuras propician accidentes.
- **No opere herramientas eléctricas en atmósferas explosivas, como ambientes donde se encuentran líquidos, gases o polvo inflamables.** Las herramientas eléctricas originan chispas que pueden encender el polvo o los vapores.
- **Mantenga a espectadores, niños y visitantes alejados de la herramienta eléctrica en funcionamiento.** Las distracciones pueden provocar la pérdida de control.

SEGURIDAD ELÉCTRICA

- **No maltrate el cable. Nunca use el cable para transportar la herramienta. Mantenga el cable alejado del calor, el aceite, los bordes filosos y las piezas en movimiento. Reemplace los cables dañados inmediatamente.** Los cables dañados pueden provocar un incendio.
- **Una herramienta accionada a baterías con baterías integrales o un paquete de baterías separado debe recargarse sólo con el cargador especificado para la batería.** Un cargador adecuado para un tipo de batería puede crear un riesgo de incendio si se utiliza con otra batería.
- **Utilice la herramienta operada por batería sólo con el paquete de baterías diseñado específicamente.** El uso de otro tipo de batería puede producir riesgo de incendio.

SEGURIDAD PERSONAL

- **Permanezca alerta, concéntrese en lo que está haciendo y utilice el sentido común cuando emplee una herramienta eléctrica. No utilice la herramienta si está cansado o bajo el efecto de drogas, alcohol o medicamentos.** Un momento de descuido mientras se opera una herramienta eléctrica puede provocar daños personales graves.
- **Use la vestimenta adecuada. No use ropas holgadas o joyas. Sujete el cabello largo. Mantenga el cabello, la ropa y los guantes alejados de las piezas en movimiento.** Las prendas holgadas, las

joyas o el cabello largo pueden quedar atrapados en las piezas en movimiento. Los orificios de ventilación suelen cubrir piezas en movimiento, por lo que también se deben evitar.

- **Evite el encendido por accidente. Asegúrese de que el interruptor esté bloqueado o en la posición de apagado antes de insertar el paquete de baterías.** Transportar la herramienta con el dedo en el interruptor o insertar el paquete de baterías en una herramienta con el interruptor encendido puede provocar accidentes. Asegúrese de que el activador por contacto esté en la posición de bloqueo. Esto evita que la clavadora se active accidentalmente.
- **Retire las llaves de ajuste o de tuercas antes de encender la herramienta.** Una llave de tuercas o clavija que se deja conectada a una pieza giratoria de la herramienta podría provocar daños personales.
- **No se estire. Conserve el equilibrio y párese adecuadamente en todo momento.** Pararse adecuadamente y mantener el equilibrio permiten un mejor control de la herramienta en situaciones inesperadas.
- **Use equipo de seguridad. Siempre utilice protección para los ojos.** Se debe usar máscara para polvo, calzado de seguridad antideslizante, casco o protección auditiva según corresponda en cada caso.

USO Y CUIDADO DE LA HERRAMIENTA

- **Utilice abrazaderas u otra forma práctica para asegurar y sostener la pieza de trabajo en una plataforma estable.** Sostener el trabajo con la mano o contra el cuerpo no brinda la estabilidad requerida y puede llevar a la pérdida del control.
- **No fuerce la herramienta. Utilice la herramienta correcta para el trabajo que realizará.** La herramienta correcta hará el trabajo mejor y de manera más segura a la velocidad para la que fue diseñada.
- **No utilice la herramienta si no se puede encender o apagar con el interruptor.** Toda herramienta que no puede ser controlada mediante el interruptor es peligrosa y debe ser reparada.
- **Desconecte el paquete de baterías de la herramienta o bloquee el interruptor, o colóquelo en la posición de apagado antes de realizar ajustes, cambiar accesorios o almacenar la herramienta.** Estas medidas de seguridad preventivas reducen el riesgo de encender la herramienta en forma accidental.
- **Guarde las herramientas que no están en uso fuera del alcance de los niños y de personas no entrenadas.** Son peligrosas en las manos de usuarios no entrenados.
- **Cuando no utilice el paquete de baterías, manténgalo lejos de otros objetos metálicos como sujetapapeles, monedas, llaves, clavos, tornillos u otros objetos metálicos pequeños que puedan**

realizar una conexión desde un terminal al otro. Los cortocircuitos en los terminales de la batería pueden provocar chispas, quemaduras o un incendio.

- **Controle que no haya piezas en movimiento mal alineadas o trabadas, piezas rotas y cualquier otra situación que pueda afectar el funcionamiento de la herramienta. Si encuentra daños, haga reparar la herramienta antes de utilizarla.** Muchos accidentes se producen a causa de las herramientas que carecen de un mantenimiento adecuado.
- **Utilice sólo accesorios recomendados por el fabricante para el modelo que posee.** Los accesorios que pueden ser aptos para una herramienta, pueden convertirse en un factor de riesgo cuando se utilizan en otra herramienta.

MANTENIMIENTO

- **El mantenimiento de la herramienta debe ser realizado únicamente por personal de reparaciones calificado.** El mantenimiento realizado por personal no calificado puede provocar riesgo de lesiones personales.
- **Al reparar una herramienta, sólo utilice piezas de repuesto idénticas. Siga las instrucciones de la sección de Mantenimiento de este manual.** El uso de piezas no autorizadas o el incumplimiento de las instrucciones de mantenimiento pueden crear un riesgo de descarga eléctrica o lesiones.

Instrucciones de seguridad importantes para las clavadoras

¡ADVERTENCIA! Al utilizar una clavadora, deben seguirse todas las precauciones de seguridad descritas a continuación, a fin de evitar el riesgo de muerte o lesiones graves. Lea y comprenda todas las instrucciones antes de emplear la herramienta.

FIG. A



FIG. B



FIG. C



- **Sostenga la herramienta por las superficies de agarre aisladas cuando realice una operación en la que la herramienta de corte pueda tocar cables eléctricos ocultos.** El contacto con un cable con corriente eléctrica hará que las partes expuestas de la herramienta tengan corriente y que el operador reciba una descarga eléctrica.
- **La herramienta en funcionamiento puede generar residuos volátiles, materiales colacionados o polvo que pueden dañar los ojos del operador.** El operador y toda otra persona que se encuentre en el área de trabajo DEBEN usar anteojos de seguridad con protección lateral. Estos anteojos de seguridad deben cumplir con los requisitos ANSI Z87.1 (los anteojos aprobados tienen impreso o estampado "Z87"). Es responsabilidad del empleador exigir el uso de equipo de protección para los ojos por parte del operador de la herramienta y de las personas en el área de trabajo. (Fig. A)
- **Siempre utilice la protección auditiva apropiada mientras usa la herramienta.**

En determinadas condiciones y según el período de uso, el ruido provocado por este producto puede originar pérdida de audición. (Fig. A)

- **Desconecte el paquete de baterías de la herramienta cuando no la utilice. Siempre retire el paquete de baterías y los elementos de fijación del depósito antes de abandonar el área o pasar la herramienta a otro operador. No lleve la herramienta a otra área de trabajo en la que el cambio de ubicación involucre el uso de andamios, escalones, escaleras, etc., con el paquete de baterías conectado. No realice ajustes, lleve a cabo el mantenimiento ni retire los elementos de fijación atascados con el paquete de baterías insertado.**
- **No retire nada de la herramienta ni trate de forzarla, de modo que ésta, el disparador, el bloqueo del activador por contacto o el activador por contacto dejen de funcionar.** No sujete con cinta ni ate el disparador o el activador por contacto en la posición de encendido. No retire el resorte del activador por contacto. Inspeccione diariamente para ver si el disparador y el activador por contacto se mueven libremente. Podría producirse una descarga no controlada.
- **Revise la herramienta antes de usarla. No opere una herramienta si alguna parte de ésta, el disparador, el bloqueo del activador por contacto o el activador por contacto no funcionan, están desconectados o alterados, o no funcionan correctamente.** Las piezas dañadas o faltantes deberán repararse o reemplazarse antes del uso. Consulte la sección **Reparaciones**.
- **No altere ni modifique la herramienta de ninguna forma.**
- **Siempre dé por sentado que la herramienta contiene elementos de fijación.**
- **No apunte la herramienta hacia sus compañeros de trabajo ni hacia usted en ningún momento.** ¡No la use a modo de juego! Trabaje en forma segura. Respete la herramienta como un elemento de trabajo. (Fig. B)
- **Mantenga a espectadores, niños y visitantes alejados de la herramienta eléctrica en funcionamiento.** Las distracciones pueden provocar la pérdida de control. Cuando la herramienta no esté en uso, se debe guardar en un lugar seguro, fuera del alcance de los niños.

FIG. D

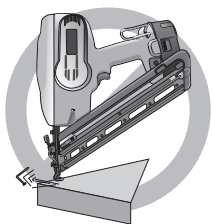

FIG. E

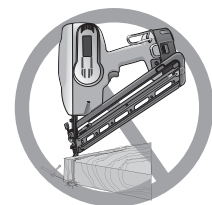

FIG. F

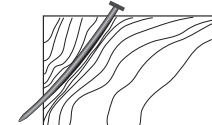

FIG. G



FIG. H

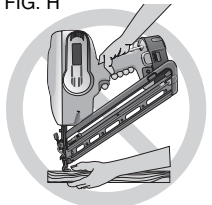
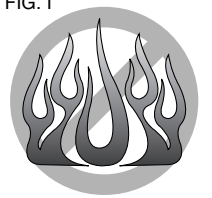

FIG. I



- **Siempre use el bloqueo del activador por contacto si no utilizará la herramienta inmediatamente.** El uso del bloqueo del activador por contacto evitará la descarga accidental.
- **No se estire. Conserve el equilibrio y párese adecuadamente en todo momento.** La pérdida del equilibrio podría provocar una lesión personal. (Fig. C)
- **Utilice la herramienta sólo para la función para la que fue diseñada. No descargue los elementos de fijación al aire, hormigón, piedra, madera muy dura, nudos o cualquier material demasiado duro para que lo penetren.** No utilice el cuerpo de la herramienta o la tapa superior como un martillo. Los elementos de fijación descargados podrían hacer un camino inesperado y causar una lesión. (Figs. D, F)
- **No utilice el cuerpo de la herramienta o la tapa superior como un martillo.**
- **Mantenga siempre los dedos lejos del activador por contacto para evitar que se produzcan lesiones por la liberación accidental del impulsor.** (Fig. H)
- **Consulte las secciones Mantenimiento y Reparaciones para obtener información detallada sobre el mantenimiento correcto de la herramienta.**
- **Opere siempre la herramienta en un área limpia e iluminada.** Asegúrese de que la superficie de trabajo está libre de cualquier residuo y tenga cuidado de no perder el equilibrio cuando trabaja en lugares altos, como techos.
- **No clave elementos de fijación cerca de los bordes del material.** La pieza de trabajo puede partirse y hacer que el elemento de fijación rebote y lo lesione a usted o a un compañero de trabajo. Tenga en cuenta que el clavo podría seguir la veta de la madera y sobresalir en forma inesperada del costado del material de trabajo. Coloque la punta de cincel del clavo en forma perpendicular a la veta de la madera para reducir el riesgo de lesiones. (Figs. E, F, M)
- **No coloque clavos sobre otros elementos de fijación, o con la herramienta en un ángulo demasiado pronunciado.** Podría producirse una lesión personal a causa de un fuerte retroceso, el atascamiento de los elementos de fijación o el rebote de los clavos. (Fig. G)

FIG. J

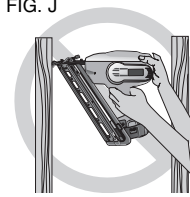

FIG. K

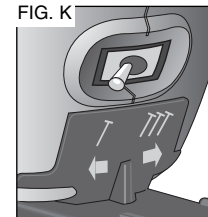

FIG. L

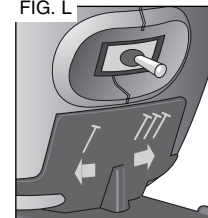

FIG. M

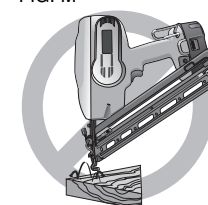

FIG. N

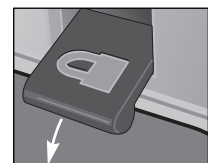
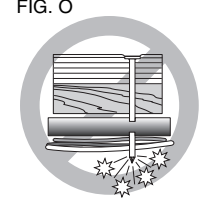

FIG. O



- **Mantenga las manos y las partes del cuerpo fuera del área de trabajo inmediata.** Sostenga la pieza de trabajo con abrazaderas cuando sea necesario para mantener las manos y el cuerpo alejados de daños potenciales. Asegúrese de que la pieza de trabajo esté bien sujeta antes de presionar la clavadora en el material. El activador por contacto puede hacer que el material de trabajo se mueva en forma inesperada. (Fig. H)
- **No utilice la herramienta en presencia de polvo, gases o vapores inflamables.** La herramienta puede producir una chispa que le prenda fuego a los gases y provoque un incendio. Clavar un clavo sobre otro clavo también puede producir una chispa. (Fig. I)
- **Mantenga la cara y las partes del cuerpo alejados de la parte posterior de la tapa de la herramienta cuando trabaje en áreas restringidas.** Un retroceso repentino puede ocasionar un impacto al cuerpo, especialmente al clavar en materiales duros o densos. (Fig. J)
- **Agarre la herramienta con firmeza para mantener el control pero permita que la herramienta retroceda de la superficie de trabajo cuando se clava el elemento de fijación.** En el modo de accionamiento de tope, si se permite que el activador por contacto vuelva a tocar la superficie de trabajo antes de que se suelte el disparador, se descargará un elemento de fijación innecesario.
- **La elección del método de disparo es importante.** Verifique las opciones de disparo en el manual.

SELECTOR DE TOPE/SECUENCIAL

Acción secuencial  (Fig. K)

- **Cuando utilice el modo secuencial, no opere la herramienta a menos que esté firmemente colocada contra la pieza.**

Acción de tope  (Fig. L)

- **Cuando utilice la herramienta en modo de tope, tenga cuidado con los dobles disparos involuntarios que produce el retroceso de la herramienta.** Es posible que se coloquen elementos de fijación innecesarios si el activador por contacto vuelve a tocar accidentalmente la superficie de trabajo.

PARA EVITAR LOS DOBLES DISPAROS:

- **No empuje la herramienta contra la superficie de trabajo con mucha fuerza.**

- Deje que la herramienta retroceda completamente después de cada engrapado.
- Utilice el disparador de acción secuencial.
- **Cuando opera la unidad en modo de "tope", mantenga siempre el control de la herramienta.** La posición inadecuada de la herramienta puede provocar una descarga mal dirigida del elemento de fijación.
- **No coloque clavos en las cabezas de otros elementos de fijación.** Podría producirse un fuerte retroceso, el atascamiento de los elementos de fijación o el rebote de los clavos. (Fig. M)
- **Conozca el espesor del material cuando utilice la clavadora.** Un clavo que sobresale puede provocar una lesión.
- **AJUSTE DE LA PROFUNDIDAD:** Para reducir el riesgo de lesiones graves debidas a una puesta en marcha accidental al tratar de ajustar la profundidad, SIEMPRE:
 - Retire el paquete de baterías.
 - Active el bloqueo del activador por contacto (Fig. N).
 - Evite tocar el disparador durante los ajustes.
- **No coloque clavos a ciegas en paredes, pisos u otras áreas de trabajo.** Los elementos de fijación que se colocan en cables eléctricos con corriente, cañerías de agua u otros tipos de obstrucciones pueden provocar lesiones. (Fig. O)
- **Permanezca alerta, concéntrese en lo que está haciendo y utilice el sentido común cuando emplee una herramienta eléctrica. No utilice la herramienta si está cansado o bajo el efecto de drogas, alcohol o medicamentos.** Un momento de descuido mientras se opera una herramienta eléctrica puede provocar daños personales graves.

▲ **ADVERTENCIA:** El uso de este producto lo expondrá a sustancias químicas que el Estado de California reconoce que producen cáncer, defectos de nacimiento y otros daños reproductivos. **Evite la inhalación de los vapores y el polvo, y lávese las manos después de su uso.**

- **Evite el contacto prolongado con las partículas de polvo originadas al lijar, aserrar, esmerilar, taladrar y realizar demás actividades de la construcción. Use indumentaria protectora y lave las áreas expuestas con agua y jabón.** Evite que el polvo entre en la boca y en los ojos o se deposite en la piel, para impedir la absorción de productos químicos nocivos.

▲ **ADVERTENCIA:** El uso de esta herramienta puede generar o dispersar partículas de polvo, que pueden causar lesiones respiratorias permanentes y graves u otras lesiones. Use siempre protección respiratoria apropiada para la exposición al polvo aprobada por el Instituto Nacional de Salud y Seguridad Ocupacional de EE.UU. y la Administración de Salud y Seguridad Ocupacional de EE.UU. (NIOSH y OSHA respectivamente, por sus siglas en inglés). Aleje la cara y el cuerpo del contacto con las partículas.

▲ **ADVERTENCIA:** USE SIEMPRE LENTES DE SEGURIDAD. Los anteojos de uso diario NO son lentes de seguridad. Utilice también máscaras faciales o para polvo si la operación produce polvo. UTILICE SIEMPRE EQUIPOS DE SEGURIDAD CERTIFICADOS:

- Protección para los ojos ANSI Z87.1 (CAN/CSA Z94.3),
- protección auditiva ANSI S12.6 (S3.19),
- protección respiratoria según las normas NIOSH/OSHA/MSHA.

▲ **PRECAUCIÓN:** Cuando no se utilice, coloque la herramienta de costado en una superficie estable en la que no provocará tropezones o caídas. Algunas herramientas con paquetes de baterías grandes permanecerán en forma vertical, pero pueden ser derribadas fácilmente.

- La etiqueta de su herramienta puede incluir los siguientes símbolos. Los símbolos y sus definiciones son los siguientes:

V.....voltios	Aamperes
Hz.....hertzios	W.....vatios
minminutos	~corriente alterna
==corriente directa	novelocidad sin carga
☐construcción Clase II	⊖terminal a tierra
▲símbolo de alerta de seguridad	.../min....revoluciones por minuto

ANTES DE EMPLEAR ESTA HERRAMIENTA, LEA DETENIDAMENTE TODAS LAS INSTRUCCIONES DE LA SECCIÓN "INSTRUCCIONES DE SEGURIDAD IMPORTANTES".

Instrucciones de seguridad importantes para los paquetes de batería

Su herramienta utiliza un paquete de baterías DEWALT. Al solicitar paquetes de baterías de repuesto, asegúrese de incluir el número de catálogo y el voltaje: Los paquetes de baterías de duración prolongada brindan más tiempo de funcionamiento que los paquetes de baterías estándar. Consulte el gráfico al final del manual para conocer la compatibilidad entre los cargadores y los paquetes de baterías.

NOTA: La herramienta aceptará paquetes de baterías estándar o de duración prolongada. No obstante, asegúrese de seleccionar el voltaje adecuado. Las baterías pierden lentamente su carga cuando no están en el cargador. El mejor lugar para guardar su batería en todo momento es en el cargador.

El paquete de baterías incluido en la caja no está completamente cargado. Antes de utilizar el paquete de baterías y el cargador, lea las instrucciones de seguridad a continuación. Luego siga los procedimientos de carga descriptos.

LEA TODAS LAS INSTRUCCIONES

- **No incinere el paquete de baterías, aun si tiene daños importantes o está completamente desgastado.** El paquete de baterías puede explotar en el fuego.
- **Una pequeña pérdida de líquido de las celdas del paquete de baterías puede presentarse en condiciones de uso o temperatura extremas.** Esto no indica una falla. Sin embargo, si el sello externo está roto y esta pérdida toca su piel:
 - a. Lave rápidamente con agua y jabón.
 - b. Neutralice con un ácido suave como jugo de limón o vinagre.
 - c. Si el líquido de la batería entra en contacto con sus ojos, lávelos con agua limpia durante 10 minutos como mínimo y busque atención médica inmediata. (**Nota médica:** El líquido es una solución de hidróxido de potasio al 25%-35%).
- Cargue los paquetes de baterías sólo con cargadores DEWALT.
- **NO salpique o sumerja en agua u otros líquidos.**
- **No almacene ni utilice la herramienta y el paquete de baterías en lugares en los que la temperatura puede llegar a o superar los 105 °F (como en toldos al aire libre o construcciones de metal en verano).**

▲ **PELIGRO:** Riesgo de electrocución. Nunca intente abrir el paquete de baterías por ningún motivo. Si la caja del paquete de baterías está agrietada o dañada, no la introduzca en el cargador. Esto puede provocar descargas eléctricas o electrocución. Los paquetes de baterías dañados deben devolverse al centro de mantenimiento para su reciclado.

NOTA: Se proveen tapas para almacenamiento y transporte de las baterías, para utilizar siempre que la batería esté fuera de la herramienta o del cargador. Retire la tapa antes de colocar la batería en el cargador o en la herramienta.

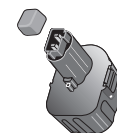

▲ **ADVERTENCIA:** Riesgo de incendio. **No guarde o transporte la batería de ninguna manera que permita que los terminales expuestos entren en contacto con objetos metálico.** Por ejemplo, no coloque la batería en delantales, bolsillos, cajas de herramientas, cajas de juegos de productos, cajones, etc. con clavos, llaves, tornillos sueltos, etc. sin la tapa. **Transportar baterías puede provocar incendios si los terminales de la batería entran en contacto accidentalmente con materiales conductores como llaves, monedas, herramientas de mano u objetos similares.** Las Normas para Materiales Peligrosos del Departamento de Transporte de los Estados Unidos (HMR) concretamente prohíben transportar baterías comercialmente o en aviones (es decir, empacadas en maletas y equipaje de mano) A MENOS que estén debidamente protegidas de cortocircuitos. Por lo tanto, cuando transporte baterías individuales, asegúrese de que los terminales de la batería estén protegidos y bien aislados de materiales que puedan hacer contacto y causar un cortocircuito.

▲ **PRECAUCIÓN:** El paquete de baterías debe fijarse en forma segura a la herramienta. Si el paquete de batería está suelto, podría provocar una lesión personal.

El sello RBRC™

El sello RBRC™ (Corporación de reciclado de baterías recargables) que se encuentra sobre las baterías (o paquetes de baterías) de níquel-cadmio o de hidruro metálico de níquel indica que los costos para reciclar estas baterías (o paquetes de baterías) al final de su vida útil ya fueron pagados por DEWALT. En algunas zonas es ilegal tirar las baterías usadas de níquel-cadmio e hidruro metálico de níquel en la basura o en el depósito de desechos sólidos del municipio. El programa RBRC proporciona una alternativa de conciencia sobre el cuidado del medio ambiente.



RBRC™, en cooperación con DEWALT y otros usuarios de baterías, estableció programas en los Estados Unidos y Canadá para facilitar la recolección de baterías de níquel-cadmio e hidruro metálico de níquel usadas. Ayude a proteger nuestro medio ambiente y a conservar los recursos naturales: devuelva las baterías usadas de níquel-cadmio e hidruro metálico de níquel a un centro de mantenimiento DEWALT autorizado o a su comerciante minorista para que sean recicladas. También puede comunicarse con el centro de reciclado local para obtener información sobre dónde dejar las baterías agotadas.

RBRC™ es una marca comercial registrada de la *Corporación de reciclado de baterías recargables*.

Instrucciones de seguridad importantes para los cargadores de baterías

CONSERVE ESTAS INSTRUCCIONES: Este manual contiene instrucciones de seguridad importantes para los cargadores de baterías.

- Antes de utilizar el cargador, lea todas las instrucciones y las prevenciones en el cargador, en el paquete de baterías y en el producto que utiliza el paquete de baterías.

⚠ PELIGRO: Riesgo de electrocución. Hay 120 voltios en los terminales de carga. No realice pruebas con objetos conductores. Esto puede provocar descargas eléctricas o electrocución.

⚠ ADVERTENCIA: Riesgo de descarga eléctrica. No permita que ningún líquido entre en el cargador. Podría provocar descargas eléctricas.

⚠ PRECAUCIÓN: Riesgo de quemadura. Para reducir el riesgo de lesiones, cargue solamente las baterías recargables de níquel-cadmio de DEWALT. Otros tipos de baterías pueden estallar y provocar daños personales y materiales.

⚠ PRECAUCIÓN: En determinadas circunstancias, con el cargador enchufado en el tomacorriente, algunos materiales extraños pueden provocar un cortocircuito en los contactos de carga expuestos dentro del cargador. Se deben mantener lejos de las cavidades del cargador los materiales extraños de naturaleza conductora, entre los que se incluyen la lana de acero, el papel de aluminio o cualquier acumulación de partículas metálicas. Estos son sólo algunos ejemplos y no constituyen una lista taxativa. Siempre desenchufe

el cargador del tomacorriente cuando no haya un paquete de baterías en la ciudad. Desenchufe el cargador antes de intentar limpiarlo.

- **NO intente cargar el paquete de baterías con cargadores distintos de aquéllos mencionados en este manual.** El cargador y el paquete de baterías están específicamente diseñados para funcionar en conjunto.
- **Estos cargadores no están diseñados para usos distintos de la carga de baterías recargables de DEWALT.** Otros usos pueden provocar riesgo de incendio, descarga eléctrica o electrocución.
- **No exponga el cargador a la lluvia ni a la nieve.**
- **Tire del enchufe en lugar del cable al desconectar el cargador.** Esto reducirá el riesgo de dañar el enchufe o el cable.
- **Asegúrese de que el cable esté ubicado de modo que no lo pise o se tropiece con él y que no esté sujeto a daños o tensiones de alguna otra forma.**
- **No utilice un cable prolongador a menos que sea absolutamente necesario.** El uso de un cable prolongador incorrecto puede provocar riesgo de incendio, descarga eléctrica o electrocución.
- **Para garantizar la seguridad, un cable prolongador debe tener una medida de conductor adecuada (AWG o Medida de conductor estadounidense).** Cuanto más pequeño sea el número de calibre del conductor, mayor será la capacidad del cable; es decir, un calibre 16 tiene más capacidad que un calibre 18. Cuando se utiliza más de una prolongación para lograr la longitud total, asegúrese de que cada prolongación tenga la medida mínima del conductor.

Tamaño mínimo recomendado del conductor para cables prolongadores

Longitud total del cable

25 pies	50 pies	75 pies	100 pies	125 pies	150 pies	175 pies
7.6 m	15.2 m	22.9 m	30.5 m	38.1 m	45.7 m	53.3 m

Wire Size AWG

18	18	16	16	14	14	12
----	----	----	----	----	----	----

- **No coloque objetos en la parte superior del cargador ni coloque el cargador en una superficie blanda que pueda bloquear las ranuras de ventilación y provocar un calor interno excesivo.** Coloque el cargador en una posición alejada de cualquier fuente de calor. El cargador se ventila a través de ranuras en la parte superior e inferior de la unidad.
- **No opere el cargador con un cable o enchufe dañados:** reemplácelos de inmediato.
- **No opere el cargador si éste ha recibido un golpe fuerte, se cayó o presenta algún daño.** Llévelo a un centro de mantenimiento autorizado.

- **No desarme el cargador; cuando deba realizar un mantenimiento o reparaciones, llévelo a un centro de mantenimiento autorizado.** El armado incorrecto puede implicar un riesgo de descarga eléctrica, electrocución o incendio.
- **Antes de limpiarlo, desconecte el cargador del tomacorriente.** Esto reducirá el riesgo de descarga eléctrica. Quitar el paquete de baterías no reducirá este riesgo.
- **NUNCA intente conectar 2 cargadores juntos.**
- **El cargador está diseñado para operar con corriente eléctrica doméstica estándar (120 voltios).** No intente utilizarlo con otro voltaje. Esto no se aplica al cargador vehicular.

Utilización del modo Tune-Up™ automático

El modo Tune-Up™ automático iguala o equilibra las células individuales en el paquete de baterías de modo que permite que funcione a una capacidad máxima. Los paquetes de baterías deben ajustarse semanalmente o después de 10 ciclos de carga/descarga o siempre que el paquete ya no suministre la misma cantidad de potencia. Para utilizar el Tune-Up™ automático, coloque el paquete de baterías en el cargador y déjelo durante al menos 8 horas. El cargador utilizará los siguientes modos.

1. La luz roja se encenderá y apagará continuamente para indicar que se ha iniciado el ciclo de carga de 1 hora.
2. Cuando el ciclo de carga de 1 hora se complete, la luz permanecerá encendida en forma continua y ya no parpadeará. Esto indica que el paquete está completamente cargado y se puede utilizar en este momento.
3. Si se deja el paquete de baterías en el cargador después del ciclo de carga inicial de 1 hora, el cargador iniciará el modo Tune-Up automático. Este modo continúa hasta 8 horas o hasta que las celdas individuales del paquete de baterías estén igualadas. Entonces el paquete de baterías está listo para usar y se puede retirar en cualquier momento durante el modo Tune-up.
4. Una vez que está completo el modo Tune-up, el cargador iniciará una carga de mantenimiento; el indicador rojo quedará encendido.

CONSERVE ESTAS INSTRUCCIONES PARA FUTURAS CONSULTAS

Cargadores

La herramienta utiliza un cargador DEWALT. Puede cargar la batería en cargadores DEWALT de 1 hora, cargadores de 15 minutos o cargador vehicular de 12 voltios. Asegúrese de leer todas las instrucciones de seguridad antes de utilizar su cargador. Consulte el gráfico en la contratapa de este manual para conocer la compatibilidad entre los cargadores y los paquetes de baterías.

Para retirar el paquete de baterías de la herramienta: presione los botones de liberación (M) y empuje con firmeza el paquete de baterías hacia afuera del mango de la herramienta. Introdúzcalo en el cargador de la forma que se describe en el manual del cargador (Fig. 4).

COMPONENTES

ADVERTENCIA: Bloquee el disparador, desconecte el paquete de baterías de la herramienta y extraiga los elementos de fijación del depósito antes de efectuar los ajustes; caso contrario, podría producirse una lesión personal.

Consulte la Figura 1 al comienzo de este manual para obtener una lista completa de los componentes.

FUNCIONAMIENTO

ADVERTENCIA: Lea la sección titulada **Instrucciones de seguridad importantes para clavadoras** al principio de este manual. Siempre use protección adecuada para ojos y oídos cuando use la herramienta. No dirija la herramienta hacia usted o hacia otras personas. Para una utilización segura, lleve adelante los siguientes procedimientos y controles cada vez que vaya a usar la clavadora.

1. Use protección ocular, auditiva y respiratoria adecuada.
2. Bloquee el impulsor en la posición hacia atrás y extraiga todos los elementos de fijación del depósito.
3. Verifique que el activador por contacto y los conjuntos del impulsor funcionen fácil y correctamente. No use la herramienta si algún conjunto no funciona adecuadamente. **NUNCA** use una herramienta que tenga el activador por contacto restringido en la posición hacia arriba.
4. **NUNCA** utilice una herramienta que tenga piezas dañadas.

ADVERTENCIA: Para reducir el riesgo de lesiones personales, desconecte el paquete de baterías de la herramienta antes de realizarle mantenimiento, extraer un elemento de fijación atascado, dejar el área de trabajo, mover la herramienta a otra ubicación o alcanzarle la herramienta a otra persona.

Selección de modos

ADVERTENCIA: Siempre use protección adecuada para los ojos [ANSI Z87.1 (CAN/CSA Z94.3)] y para los oídos [ANSI S12.6 (S3.19)] cuando utilice esta herramienta.

Las clavadoras inalámbricas DeWALT se fabrican de acuerdo con la Norma ANSI SNT-101-2002.

Antes de utilizar esta herramienta, observe el interruptor selector para determinar el modo de accionamiento. Lea todas las instrucciones antes de seleccionar el modo de accionamiento.



ADVERTENCIA: Mantenga los dedos **ALEJADOS** del disparador cuando no esté colocando elementos de fijación, para evitar disparos accidentales. **NUNCA** transporte la herramienta con el dedo en el disparador. En el "Modo de accionamiento de tope" la herramienta disparará un elemento de fijación si se golpea el seguro mientras el disparador está oprimido.

ACCIÓN SECUENCIAL /

Use la acción secuencial para una colocación de clavos intermitente en trabajos donde se requiere una mayor precisión.

Para operar la clavadora en el modo secuencial:

1. Gire el interruptor ubicado en el cuerpo de la herramienta entre el disparador y el depósito hacia la izquierda, como se muestra en la Figura 6.
2. Oprima por completo la boquilla contra la superficie de trabajo (el motor arrancará).
3. Oprima el disparador (el clavo se introducirá en la superficie de trabajo).
4. Libere el disparador.
5. Levante la boquilla de la superficie de trabajo.
6. Repita los pasos 2 a 4 para la siguiente aplicación.

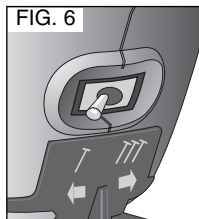

PRECAUCIÓN: Debe oprimir el activador por contacto y después presionar el disparador para cada clavo, seguido por la liberación del activador y el disparador después de cada clavo.

ACCIÓN DE TOPE ///

La acción de tope está diseñada para colocar clavos en forma rápida en superficies planas y fijas.

Al utilizar esta acción, se pueden utilizar dos métodos: accionamiento en el lugar y accionamiento de tope.

Gire el interruptor ubicado en el cuerpo de la herramienta entre el disparador y el depósito hacia la derecha como se muestra en la Figura 7.

Para usar la herramienta con el método de accionamiento en el lugar:

PRECAUCIÓN: Se dispara un clavo cada vez que se presiona el disparador, siempre que el activador por contacto permanezca presionado.

1. Presione el activador por contacto contra la superficie de trabajo.
2. Oprima el disparador.

Para usar la herramienta con el método de accionamiento de tope:

1. Oprima el disparador.
2. Empuje el activador por contacto contra la superficie de trabajo. Siempre que el disparador permanezca presionado, se disparará un clavo cada vez que se presione el activador por contacto. Esto permite que el usuario introduzca varios clavos en forma secuencial.

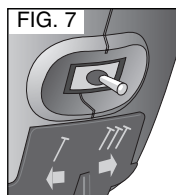

PRECAUCIÓN: No mantenga el disparador oprimido cuando la herramienta no esté en uso. Mantenga activado el bloqueo del activador por contacto cuando la herramienta no esté en uso.

Preparación de la herramienta

PRECAUCIÓN: **NUNCA** rocíe ni aplique de ninguna otra forma lubricantes o solventes de limpieza en el interior de la herramienta. Esto puede afectar gravemente la duración y el rendimiento de la unidad.

NOTA: El paquete de baterías incluido en la caja no está completamente cargado. Siga las instrucciones detalladas (consulte **Procedimiento de carga**).

1. Lea la sección **Instrucciones de seguridad de este manual**.
2. Utilice protección auditiva y para los ojos.
3. Asegúrese de que el depósito esté vacío y no tenga elementos de fijación.
4. Verifique que el activador por contacto y los conjuntos del impulsor funcionen fácil y correctamente. No use la herramienta si algún conjunto no funciona adecuadamente. **NUNCA** use una herramienta que tenga el activador por contacto restringido en la posición accionada.
5. **NO** dirija la herramienta hacia usted o hacia otras personas.
6. Introduzca el paquete de baterías completamente cargado.

Uso del bloqueo del activador por contacto (Fig. 8, 9)

ADVERTENCIA: No mantenga el disparador oprimido cuando la herramienta no esté en uso. Deje el interruptor de bloqueo girado a la derecha (**APAGADO**) cuando la herramienta no esté en uso. Puede causar lesiones personales graves.

ADVERTENCIA: Bloquee el disparador, desconecte el paquete de baterías de la herramienta y retire los elementos de fijación del depósito antes de hacer ajustes. Puede causar lesiones personales graves.

Cada clavadora DeWALT viene con un bloqueo del activador por contacto (B) que evita que la herramienta dispare un clavo cuando se lo oprime de modo que el símbolo de bloqueo quede como se muestra en la ilustración. Cuando el bloqueo del activador por contacto está plegado hacia adentro de la forma en que se muestra, la herramienta podrá utilizarse sin inconvenientes. El bloqueo del activador por contacto siempre debe estar activado cuando se realicen ajustes o si la herramienta no se utilizará de inmediato.

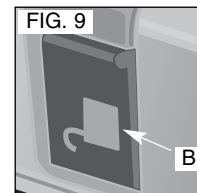
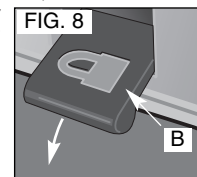

3. Reemplace el paquete de baterías.

⚠ ADVERTENCIA: Retire los clavos del depósito antes de realizar ajustes o el mantenimiento de la herramienta. El incumplimiento de esta instrucción podría provocar daños graves.

⚠ PRECAUCIÓN: Desconecte el paquete de baterías de la herramienta antes de hacer ajustes, cambiar accesorios, reparar o mover la herramienta. Estas medidas de seguridad preventivas reducen el riesgo de encender la herramienta en forma accidental.

⚠ PRECAUCIÓN: Cuando no se utilice, coloque la herramienta de costado en una superficie estable en la que no provocará tropezones o caídas. Algunas herramientas con paquetes de baterías grandes permanecerán en forma vertical, pero pueden ser derribadas fácilmente.

MANTENIMIENTO

⚠ ADVERTENCIA: Desconecte el paquete de baterías de la herramienta antes de limpiarla e inspeccionarla. Asegúrese de que la herramienta funcione adecuadamente antes de volver a ponerla en uso, o podría provocar una lesión personal grave.

Tabla de mantenimiento diario

ACCIÓN	Limpie el depósito, el impulsor y el mecanismo del activador por contacto.
MOTIVO	Permite que el depósito funcione correctamente, reduce el desgaste y previene los atascos.
PROCEDIMIENTO	No se recomienda el uso periódico de aceites, lubricantes ni solventes, ya que tienen tendencia a atraer residuos.
ACCIÓN	Antes de cada uso, controle que todos los tornillos, las tuercas y los elementos de fijación estén ajustados y no presenten daños.
MOTIVO	Evita atascamientos y fallas prematuras de las piezas de la herramienta.
PROCEDIMIENTO	Ajuste los tornillos u otros elementos de fijación flojos con la llave Allen o el destornillador adecuados.

Limpieza

⚠ PRECAUCIÓN: Sólo use una tela humedecida para limpiar las partes plásticas. Muchos limpiadores para uso doméstico contienen sustancias químicas que podrían dañar considerablemente las piezas de plástico. Tampoco utilice gasolina, aguarrás, barniz o solvente, líquidos para limpieza en seco o productos similares, que podrían dañar seriamente las piezas de plástico. Nunca permita que penetre líquido dentro de la herramienta ni sumerja ninguna de las piezas en un líquido.

INSTRUCCIONES PARA LA LIMPIEZA DEL CARGADOR

⚠ ADVERTENCIA: Desconecte el cargador del tomacorriente de CA antes de limpiarlo. Se puede usar un paño o un cepillo suave, que no sea metálico, para quitar la suciedad y la grasa de la parte externa del cargador. No use agua ni cualquier otra solución de limpieza.

Lubricación

⚠ PRECAUCIÓN: NUNCA rocíe ni aplique de ninguna otra forma lubricantes o solventes de limpieza en el interior de la herramienta. Esto puede afectar gravemente la duración y el rendimiento de la unidad.

Las herramientas DEWALT son lubricadas apropiadamente en fábrica y están listas para usar. No obstante, se recomienda que, una vez al año, lleve o envíe la herramienta a un centro de mantenimiento certificado para que le realicen una limpieza e inspección completas.

Reparaciones

Para garantizar la SEGURIDAD y la CONFIABILIDAD, deberán hacerse reparaciones, mantenimiento y ajustes de esta herramienta en los centros autorizados de servicio DEWALT u otras organizaciones autorizadas. Estas organizaciones prestan servicio a las herramientas DEWALT y emplean siempre refacciones legítimas DEWALT. Consulte la Guía para solucionar problemas al final de esta sección.

⚠ ADVERTENCIA: Desconecte el paquete de baterías de la herramienta antes de hacer ajustes, cambiar accesorios, reparar o mover la herramienta. Estas medidas de seguridad preventivas reducen el riesgo de encender la herramienta en forma accidental.

⚠ ADVERTENCIA: Retire los clavos del depósito antes de realizar ajustes o el mantenimiento de la herramienta. El incumplimiento de esta instrucción podría provocar daños graves.

PARA HACER EL SERVICIO

1. Retire los 3 tornillos T25 de cabeza plana de la cubierta superior. Retire la cubierta de la caja y sepárela.
2. Con un clavo o perforadora, aplique presión sobre la clavija (Q) y deslícela hacia afuera de la estructura de metal (Fig. 13).

FIG. 13

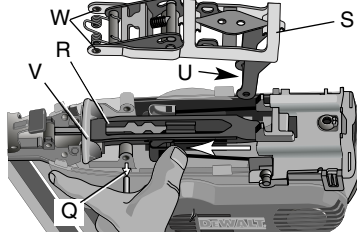

3. Empuje el conjunto de retorno/impulsor (R) hacia la boquilla y sujétela en su lugar contra el protector inferior (V) a medida que desplaza el conjunto del brazo de activación (S) hacia atrás. Retire el conjunto del brazo de activación y sepárelo.
4. Use un destornillador de hoja plana para levantar el conjunto del cable de retorno (T) hasta que los retenes se liberen. Levante y retire (Fig. 14).

FIG. 14

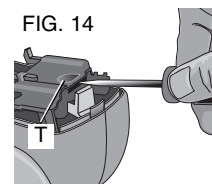

FIG. 15



CONJUNTO DE RETORNO/IMPULSOR
Disponible llamando al
1-800-4-DEWALT

5. Retire el conjunto de retorno/impulsor (Fig. 15).
6. Inspeccione el protector inferior (V), el protector superior (X) y otras superficies en busca de grietas o daños, y reemplace en caso de ser necesario (Fig. 16). Reemplace el conjunto del cable de retorno dañado.

FIG. 16

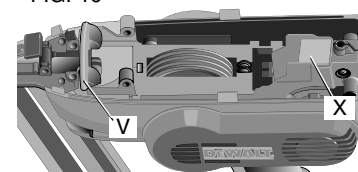
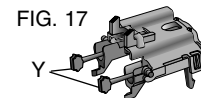

FIG. 17



CONJUNTO DEL CABLE DE RETORNO
Disponible llamando al
1-800-4-DEWALT

PARA REEMPLAZAR EL CONJUNTO DEL CABLE DE RETORNO DAÑADO Y

NOTA: Para corregir la posición del cable durante el ensamble, consulte la orientación adecuada del conjunto del cable de retorno en la Figura 15.

1. Alinee una de las lengüetas de goma (Y) del nuevo conjunto del cable de retorno con la ranura correspondiente en el impulsor (Fig. 18).
2. Con los dedos, empuje y doble la lengüeta de goma alrededor de la esquina (Fig. 18) al mismo tiempo que empuja el cable de goma hasta que la lengüeta esté firme en el lugar (Fig. 19).

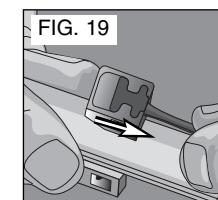
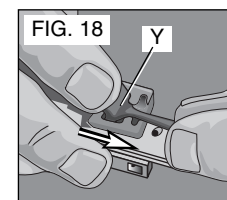

3. Repita el procedimiento descrito para el otro cable de goma.

PARA VOLVER A ARMAR LA CLAVADORA

1. Introduzca la punta de la hoja del conjunto de retorno/impulsor en el orificio coincidente de la boquilla (Fig. 20).

FIG. 20

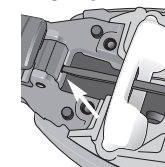

FIG. 21

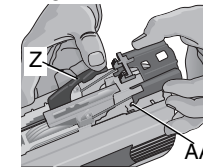
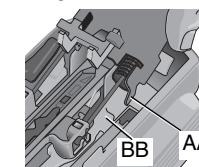
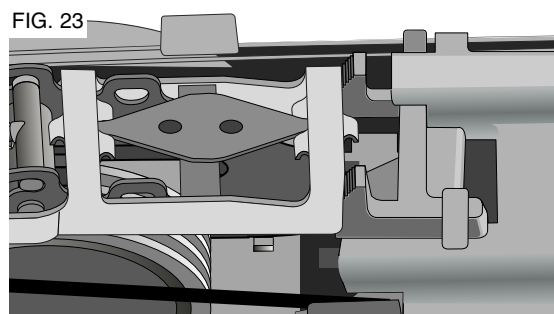

FIG. 22



- Mueva el activador por contacto (Z) hacia el costado al mismo tiempo que tira del conjunto del cable de retorno hacia atrás (Fig. 21).
- Coloque los ganchos (AA) en el conjunto del cable de retorno en la muesca (BB) de la estructura de metal y empuje hacia abajo hasta que traben en los retenes (Fig. 22).
- Deslice el conjunto de retorno/impulsor (R) hacia la boquilla y sostenga en el lugar.
- Introduzca el conjunto del brazo de activación colocando la clavija de leva (U) en el solenoide; luego, alinee los orificios de giro (W) con la estructura de metal (Fig. 13).
- Deslice la clavija (Q) a través de la estructura de metal, capture el conjunto del brazo de activación y el resorte.
- Asegúrese de que el brazo de activación esté completamente trabado, como se muestra en la Figura 23.
- Vuelva a colocar la cubierta de la caja, introduzca los 3 tornillos T25 de cabeza plana y ajústelos.



Accesorios

⚠ ADVERTENCIA: Debido a que no se han probado con este producto otros accesorios que no sean los que ofrece DEWALT, el uso de dichos accesorios podría ser peligroso. Para reducir el riesgo de lesiones, con este producto deben usarse sólo los accesorios DEWALT recomendados.

Los accesorios que se recomiendan para utilizar con la herramienta están disponibles a un costo adicional en su distribuidor local o en un centro de mantenimiento autorizado. Si necesita ayuda para localizar algún accesorio, póngase en contacto con DEWALT Industrial Tool Co., 701 East Joppa Road, Baltimore, MD 21286, llame al 1-800-4-DEWALT (1-800-433-9258) o visite nuestro sitio web www.dewalt.com.

Póliza de Garantía

IDENTIFICACIÓN DEL PRODUCTO:

Sello o firma del Distribuidor.

Nombre del producto: _____ Mod./Cat.: _____

Marca: _____ Núm. de serie: _____

(Datos para ser llenados por el distribuidor)

Fecha de compra y/o entrega del producto: _____

Nombre y domicilio del distribuidor donde se adquirió el producto: _____

Este producto está garantizado por un año a partir de la fecha de entrega, contra cualquier defecto en su funcionamiento, así como en materiales y mano de obra empleados para su fabricación. Nuestra garantía incluye la reparación o reposición del producto y/o componentes sin cargo alguno para el cliente, incluyendo mano de obra, así como los gastos de transportación razonablemente erogados derivados del cumplimiento de este certificado.

Para hacer efectiva esta garantía deberá presentar su herramienta y esta póliza sellada por el establecimiento comercial donde se adquirió el producto, de no contar con ésta, bastará la factura de compra.

EXCEPCIONES.

Esta garantía no será válida en los siguientes casos:

- Cuando el producto se hubiese utilizado en condiciones distintas a las normales;
- Cuando el producto no hubiese sido operado de acuerdo con el instructivo de uso que se acompaña;
- Cuando el producto hubiese sido alterado o reparado por personas distintas a las enlistadas al final de este certificado.

Anexo encontrará una relación de sucursales de servicio de fábrica, centros de servicio autorizados y franquiciados en la República Mexicana, donde podrá hacer efectiva su garantía y adquirir partes, refacciones y accesorios originales.

PARA REPARACIÓN Y SERVICIO DE SUS HERRAMIENTAS ELÉCTRICAS, FAVOR DE DIRIGIRSE AL CENTRO DE SERVICIO MÁS CERCANO

CULIACAN, SIN

Av. Nicolás Bravo #1063 Sur
Col. Industrial Bravo (667) 7 12 42 11

GUADALAJARA, JAL

Av. La Paz #1779
Col. Americana Sector Juárez (33) 3825 6978

MEXICO, D.F.

Eje Central Lázaro Cárdenas No. 18
Local D, Col. Obrera (55) 5588 9377

MERIDA, YUC

Calle 63 #459-A - Col. Centro (999) 928 5038

MONTERREY, N.L.

Av. Francisco I. Madero No.831 - Col. Centro (81) 8375 2313

PUEBLA, PUE

17 Norte #205 - Col. Centro (222) 246 3714

QUERETARO, QRO

Av. Madero 139 Pte. - Col. Centro (442) 214 1660

SAN LUIS POTOSI, SLP

Av. Universidad 1525 - Col. San Luis (444) 814 2383

TORREON, COAH

Blvd. Independencia, 96 Pte. - Col. Centro (871) 716 5265

VERACRUZ, VER

Prolongación Díaz Mirón #4280 - Col. Remes (229) 921 7016

VILLAHERMOSA, TAB

Constitución 516-A - Col. Centro (993) 312 5111

PARA OTRAS LOCALIDADES LLAME AL: (55) 5326 7100

Garantía limitada por tres años

DEWALT reparará, sin cargo, cualquier falla que surja de defectos en el material o la fabricación del producto, por hasta tres años a contar de la fecha de compra. Esta garantía no cubre fallas de las piezas causadas por su desgaste normal o abuso a la herramienta. Para mayores detalles sobre la cobertura de la garantía e información acerca de reparaciones realizadas bajo garantía, visítenos en www.dewalt.com o diríjase al centro de servicio más cercano. Esta garantía no aplica a accesorios o a daños causados por reparaciones realizadas o intentadas por terceros. Esta garantía le otorga derechos legales específicos, además de los cuales puede tener otros dependiendo del estado o provincia en que se encuentre.

Además de la garantía, las herramientas DEWALT están cubiertas por:

1 AÑO DE SERVICIO GRATUITO

DEWALT mantendrá la herramienta y reemplazará las piezas gastadas por su uso normal, sin cobro, en cualquier momento durante un año a contar de la fecha de compra.

GARANTÍA DE REEMBOLSO DE SU DINERO POR 90 DÍAS

Si no está completamente satisfecho con el desempeño de su máquina herramienta, láser o clavadora DEWALT, cualquiera sea el motivo, podrá devolverlo hasta 90 días de la fecha de compra con su recibo y obtener el reembolso completo de su dinero – sin necesidad de responder a ninguna pregunta.

AMÉRICA LATINA: Esta garantía no se aplica a los productos que se venden en América Latina. Para los productos que se venden en América Latina, debe consultar la información de la garantía específica del país que viene en el empaque, llamar a la compañía local o visitar el sitio Web a fin de obtener esa información.

REEMPLAZO GRATUITO DE LA ETIQUETA DE ADVERTENCIAS: Si sus etiquetas de advertencia (Fig. 24) se vuelven ilegibles o faltan, llame al 1-800-4-DEWALT para que se las reemplacen gratuitamente.

IMPORTADOR: DEWALT S.A. DE C.V.
BOSQUES DE CIDROS ACCESO RADIATAS NO. 42
COL. BOSQUES DE LAS LOMAS, 3A. SECCIÓN, CP 05120
DELEGACIÓN CUAJIMALPA, MÉXICO, D.F.
TEL. 5 326 7100
R.F.C.: BDE810626-1W7

Para servicio y ventas consulte
"HERRAMIENTAS ELÉCTRICAS"
en la sección amarilla.



FIG. 24

DC628 18 V DC 15 GA. ANGLED FINISH NAILER
 1 1/4" - 2 1/2" (32 - 65mm) X 15 GA. FINISH NAILS
 ACCEPTS ONLY 15 GA. 34 DEGREE ANGLED FASTENERS



WARNING / AVERTISSEMENT READ AND UNDERSTAND TOOL LABELS AND MANUAL. FAILURE TO FOLLOW WARNINGS COULD RESULT IN DEATH OR SERIOUS INJURY. OPERATORS AND OTHERS IN WORK AREA MUST WEAR ANSI Z87.1 SAFETY GLASSES WITH SIDE SHIELDS. KEEP FINGERS AWAY FROM TRIGGER WHEN NOT DRIVING FASTENERS TO AVOID ACCIDENTAL FIRING. CHOICE OF TRIGGERING METHOD IS IMPORTANT. CHECK MANUAL FOR TRIGGERING OPTIONS. NEVER DISABLE LOCK-OFF USE LOCK-OFF WHEN TOOL IS NOT IN USE. ENSURE TRIGGER AND CONTACT TRIP OPERATE PROPERLY BEFORE USE. NEVER POINT TOOL AT YOURSELF OR OTHERS IN WORK AREA. REMOVE BATTERY WHEN CHECKING PROPER OPERATION OF CONTACT TRIP AND TRIGGER, CLEARING JAMS, OR SERVICING. USE ONLY WITH DeWALT BATTERIES AND CHARGER. À TITRE PREVENTIF, LIRE LE GUIDE.
 DeWALT INDUSTRIAL TOOL CO., BALTIMORE, MD 21286 USA FOR SERVICE INFORMATION, CALL 1-800-4-DeWALT www.DeWALT.com



TO SELECT ACTUATION MODE SLIDE SWITCH LEFT OR RIGHT.
 PARA AJUSTAR EL MODO DE FUNCIONAMIENTO, DESLICE EL INTERRUPTOR HACIA LA DERECHA O HACIA LA IZQUIERDA.



SEQUENTIAL SECUENCIAL



BUMP MODE DISPARO POR CONTACTO

ADVERTENCIA POR FAVOR LEA DETENIDAMENTE Y COMPRENDA EL MANUAL DE INSTRUCCIONES Y LAS ETIQUETAS. EL NO OBEDECER LAS ADVERTENCIAS SEÑALADAS PODRÍA RESULTAR EN SERIAS LESIONES PERSONALES U OCASIONAR LA MUERTE. TODO OPERARIO Y DEMÁS PERSONAS EN EL ÁREA DE TRABAJO DEBERÁ LLEVAR ANTEDEJOS DE PROTECCIÓN ANSI Z87.1 CON GUARDAS LATERALES. MANTENGA LOS DEDOS ALEJADOS DEL GATILLO CUANDO NO ESTÉ CLAVANDO A FIN DE NO ACCIONAR LA HERRAMIENTA INADVERTIDAMENTE. EL MÉTODO DE DISPARO ES IMPORTANTE. CONSULTE LAS OPCIONES QUE OFRECE EL MANUAL. NUNCA DESHABILITE EL SEGURO. UTILICE EL SEGURO CUANDO LA HERRAMIENTA NO SE ENCUENTRE EN FUNCIONAMIENTO. ASEGÚRESE QUE EL GATILLO Y EL DISPARADOR POR CONTACTO FUNCIONEN DEBIDAMENTE ANTES DE ACCIONAR LA HERRAMIENTA. JAMÁS ORIENTE LA HERRAMIENTA HACIA SI MISMO NI HACIA LAS DEMÁS PERSONAS EN LA ZONA DE TRABAJO. RETIRE LA BATERÍA DE LA HERRAMIENTA CUANDO PRESTE CUALQUIER TIPO DE MANTENIMIENTO, CUANDO DESMONTA LOS SUJETADORES O CUANDO VERIFIQUE EL FUNCIONAMIENTO APROPIADO DEL DISPARADOR POR CONTACTO O DEL GATILLO. LA HERRAMIENTA SE DEBERÁ UTILIZAR SOLAMENTE CON LAS BATERÍAS Y CON LOS CARGADORES DeWALT.

AVERTISSEMENT LIRE ET COMPRENDEZ LES ÉTIQUETTES DE L'OUTIL AINSI QUE LE GUIDE D'UTILISATION. LE NON-RESPECT DES AVERTISSEMENTS PRÉSENTE DES RISQUES DE DÉCÈS OU DE BLESSURES GRAVES. LES PERSONNES QUI UTILISENT L'OUTIL ET LES PERSONNES QUI SE TROUVENT DANS LA ZONE DE TRAVAIL DOIVENT PORTER DES LUNETTES DE SÉCURITÉ À ÉCRANS LATÉRAUX CONFORMES À LA NORME ANSI Z87.1. ÉLOIGNER LES DOIGTS DE LA DÉTENTE LORSQU'ON N'ENFONCE PAS D'ATTACHES AFIN D'ÉVITER LE FONCTIONNEMENT ACCIDENTEL DE L'OUTIL. LE CHOIX DE LA MÉTHODE D'AGRAFAGE EST IMPORTANT. VÉRIFIER LES OPTIONS DE DÉTENTE DANS LE GUIDE D'UTILISATION. NE NEUTRALISEZ JAMAIS LOCK-OFF. UTILISER LE DISPOSITIF DE VERROUILLAGE EN MODE HORS TENSION LORSQUE L'OUTIL NE SERT PAS. S'ASSURER QUE LA DÉTENTE ET LE DÉCLENCHÉUR FONCTIONNENT CONVÉNABLEMENT AVANT D'UTILISER L'OUTIL. NE JAMAIS POINTER L'OUTIL VERS SOI OU VERS D'AUTRES PERSONNES DANS LA ZONE DE TRAVAIL. ENLEVEZ LA BATTERIE QUAND : VÉRIFICATION DE L'OPÉRATION APPROPRIÉE DU VOYAGE ET LE DÉCLENCHÉMENT DE CONTACT, LES BOURRAGES DÉGAGANTS, OU ENTRETIEN. EMPLOYEZ SEULEMENT AVEC LES BATTERIES ET LE CHARGEUR DE DeWALT.

GUÍA PARA SOLUCIONAR PROBLEMAS

CON LA TABLA SIGUIENTE, PODRÁ SOLUCIONAR MUCHOS PROBLEMAS COMUNES CON FACILIDAD. PARA PROBLEMAS PERSISTENTES O MÁS GRAVES, PÓNGASE EN CONTACTO CON EL CENTRO DE MANTENIMIENTO DeWALT O LLAME AL 1-(800)-4-DeWALT.

ADVERTENCIA: PARA REDUCIR EL RIESGO DE LESIONES PERSONALES GRAVES, DESCONECTE SIEMPRE EL PAQUETE DE BATERÍAS DE LA HERRAMIENTA ANTES DE REALIZAR LAS REPARACIONES.

SÍNTOMA	CAUSA	REPARACIÓN
La herramienta no se enciende (Los faros no se encienden)	Carga de batería baja o batería dañada Los terminales están sucios o dañados El bloqueo del activador por contacto está activado El activador por contacto está doblado El sistema electrónico interno de la herramienta no se restablece Sistema electrónico interno dañado	Cargue o reemplace la batería Consulte al centro de mantenimiento autorizado Desactive el bloqueo del activador por contacto Consulte al centro de mantenimiento autorizado Retire la batería, espere 3 segundos y vuelva a introducirla Consulte al centro de mantenimiento autorizado
La herramienta no se acciona (Los faros están encendidos, el motor no funciona)	El motor deja de funcionar después de 2 segundos No oprimió el activador por contacto o el disparador Disparador dañado El activador por contacto está doblado El bloqueo del activador por contacto está activado (Modo secuencial solamente) Sistema electrónico interno dañado	Operación normal; libere el disparador o el activador por contacto y vuelva a oprimir Consulte el manual de instrucciones Consulte al centro de mantenimiento autorizado Consulte al centro de mantenimiento autorizado Desactive el bloqueo del activador por contacto Consulte al centro de mantenimiento autorizado
La herramienta no se acciona (los faros parpadean 4 veces)	Carga de batería baja o batería dañada	Cargue o reemplace la batería
La herramienta no se acciona	Elemento de fijación atascado Mecanismo atascado	Retire la batería, extraiga el elemento de fijación atascado, (empuje la hoja del impulsor hacia atrás manualmente, si es necesario) y vuelva a introducir el paquete de baterías Consulte al centro de mantenimiento autorizado

Español

GUÍA DE SOLUCIÓN DE PROBLEMAS (continua)

SÍNTOMA	CAUSA	REPARACIÓN
La herramienta no se acciona (los faros se encienden, el motor arranca)	Sistema electrónico interno dañado	Consulte al centro de mantenimiento autorizado
La herramienta no se acciona (Los faros se encienden, el motor arranca, la hoja del impulsor se atasca)	Sistema de retorno dañado Residuos en la boquilla Conjunto de retorno/impulsor dañado	Reemplace el sistema de retorno; consulte al centro de mantenimiento autorizado Limpie la boquilla Reemplace el conjunto de retorno/impulsor; consulte al centro de mantenimiento autorizado
La herramienta funciona pero no introduce el elemento de fijación por completo	Carga de batería baja o batería dañada El ajuste de la profundidad está fijado en una profundidad muy baja La herramienta no se apoya con firmeza en la pieza de trabajo Longitud del material y el elemento de fijación aplicación que requiere demasiada precisión Punta de la hoja del impulsor dañada o desgastada Conjunto de retorno/impulsor dañado o desgastado	Cargue o reemplace la batería Gire la rueda de ajuste de profundidad para seleccionar un ajuste más profundo Consulte el manual de instrucciones Seleccione la longitud del material o del elemento de fijación adecuada Reemplace el conjunto de retorno/impulsor; consulte al centro de servicio autorizado Reemplace el conjunto de retorno/impulsor; consulte al centro de mantenimiento autorizado
La herramienta funciona pero no se descarga ningún elemento de fijación	No hay elementos de fijación en el depósito Elementos de fijación de ángulo o tamaño erróneos Residuos en la boquillas Residuos en el depósito Depósito desgastado Hoja del impulsor dañada o desgastada Resorte del impulsor dañado	Cargue elementos de fijación en el depósito Use sólo elementos de fijación recomendados Limpie la boquilla Limpie el depósito Reemplace el depósito, consulte al centro de mantenimiento autorizado Reemplace el conjunto de retorno/impulsor; consulte al centro de mantenimiento autorizado Reemplace el resorte, consulte al centro de mantenimiento autorizado
Elemento de fijación atascado	Elementos de fijación del tamaño o ángulo incorrectos Hoja del impulsor dañada o desgastada Longitud del material y del elemento de fijación aplicación que requiere demasiada precisión Carga de batería baja o batería dañada Residuos en la boquillas Residuos en el depósito Depósito desgastado Resorte del impulsor desgastado o dañado	Use sólo los elementos de fijación recomendados Reemplace el conjunto de retorno/impulsor; consulte al centro de mantenimiento autorizado Longitud inadecuada Cargue o reemplace la batería Limpie la boquilla Limpie el depósito Reemplace el depósito, consulte al centro de mantenimiento autorizado Reemplace el resorte, consulte al centro de mantenimiento autorizado

DEWALT Battery and Charger Systems Systèmes de batterie et de chargeur de DEWALT • Sistemas de la batería y del cargador de DEWALT															
Battery Batterie Batería	Output Production Producción	Chargers/Charge Time Chargeurs/Durée de charge (Minutes) Cargadores de baterías/Tempo de carga (Minutos)													
Cat Number Modèle Modelo	Voltage Tension Tensión	120 Volts/Voltios										12 Volts/Voltios			
		DW9106	DW9118	DW9107	DW9108	DW9116	DW9216	DW9117	DW911	DC011	DC9000	DW0246	DW0249	DW9109	
DW0242	24	X	X	X	X	X	X	X	X	X	X	X	60	X	60
DC9096	18	X	X	X	60	60	60	20	60	60	X	X	60	X	
DW9096	18	X	X	X	60	60	60	20	60	60	X	X	60	X	
DW9098	18	X	X	X	30	30	30	12	30	30	X	X	30	X	
DW9099	18	X	X	X	45	45	45	15	45	45	X	X	45	X	
DC9091	14.4	90	115	60	60	60	60	20	60	60	X	X	60	X	
DW9091	14.4	45	90	45	45	45	45	15	45	45	X	X	45	X	
DW9094	14.4	60	60	30	30	30	30	12	30	30	X	X	30	X	
DC9071	12	90	115	60	60	60	60	20	60	60	X	X	60	X	
DW9071	12	60	90	45	45	45	45	15	45	45	X	X	45	X	
DW9072	12	45	60	30	30	30	30	12	30	30	X	X	30	X	
DW9050	12	40	X	X	X	X	X	X	X	X	X	X	X	X	
DW9061	9.6	60	90	45	45	45	45	15	45	45	X	X	45	X	
DW9062	9.6	45	60	30	30	30	30	12	30	30	X	X	30	X	
DW9048	9.6	40	X	X	X	X	X	X	X	X	X	X	X	X	
DW9057	7.2	45	60	30	30	30	30	12	30	30	X	X	30	X	
DC9036	36	X	X	X	X	X	X	X	X	X	60	X	60	X	

X Indicates that the battery pack is not compatible with that specific charger.
X indique que le bloc-piles n'est pas compatible avec ce chargeur.
Una "X" indica que el paquete de baterías no es compatible con ese determinado cargador.

All charge times are approximate. Actual charge time may vary.
Read the instruction manual for more specific information.
Les durées de charge sont approximatives; la durée de charge réelle peut varier.
Lire le manuel d'utilisation pour obtenir des renseignements plus précis.
El tiempo de duración de carga es aproximado; la duración de carga real puede variar.
Lea el manual de instrucciones para obtener información más precisa.

DEWALT Industrial Tool Co., 701 East Joppa Road, Baltimore, MD 21286 (AUG06) Form No. 632246-00 DC628, DW629

Copyright © 2006 DEWALT

The following are trademarks for one or more DEWALT power tools: the yellow and black color scheme; the "D" shaped air intake grill; the array of pyramids on the handgrip; the kit box configuration; and the array of lozenge-shaped humps on the surface of the tool.