

Before returning this product call

1-800-4-DEWALT

IF YOU SHOULD EXPERIENCE A PROBLEM WITH YOUR DEWALT PURCHASE,

CALL 1-800-4 DEWALT

IN MOST CASES, A DEWALT REPRESENTATIVE CAN RESOLVE
YOUR PROBLEM OVER THE PHONE.

IF YOU HAVE A SUGGESTION OR COMMENT, GIVE US A CALL.
YOUR FEEDBACK IS VITAL TO THE SUCCESS OF DEWALT'S
QUALITY IMPROVEMENT PROGRAM.

Questions? See us on the World Wide Web at www.dewalt.com

**INSTRUCTION MANUAL
GUIDE D'UTILISATION
MANUAL DE INSTRUCCIONES**

INSTRUCTIVO DE OPERACIÓN, CENTROS DE SERVICIO Y
PÓLIZA DE GARANTÍA. **ADVERTENCIA:** LÉASE ESTE
INSTRUCTIVO ANTES DE USAR EL PRODUCTO.

DEWALT®

DC612, DC613, DC614, DC615, DC616, DC617, DC618, DC619

16 Gauge Cordless Nailer

Cloueur sans fil de calibre 16

Clavadora inalámbrica de calibre 16

FIG. 1

Angled 20°

Straight

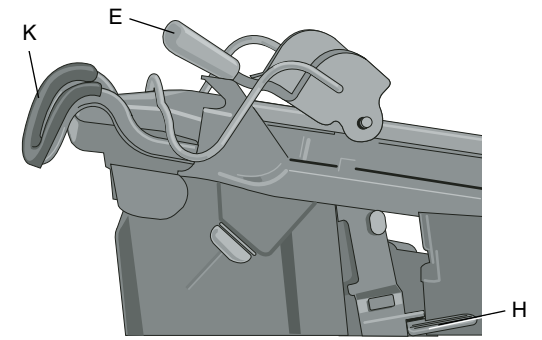
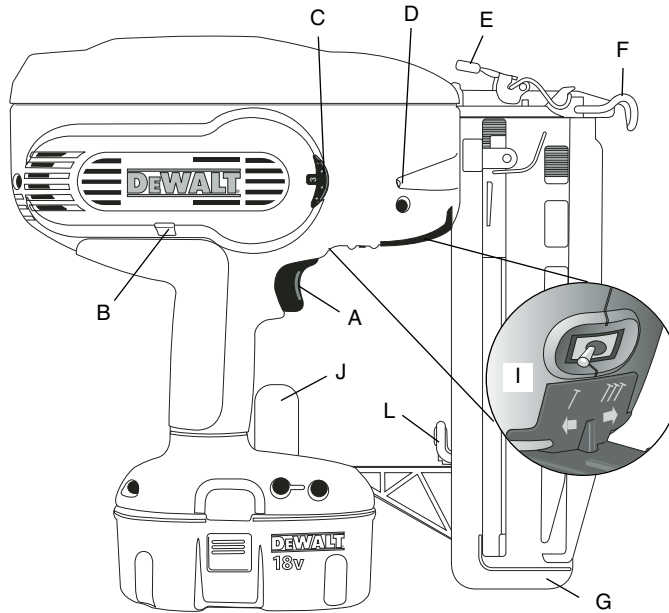
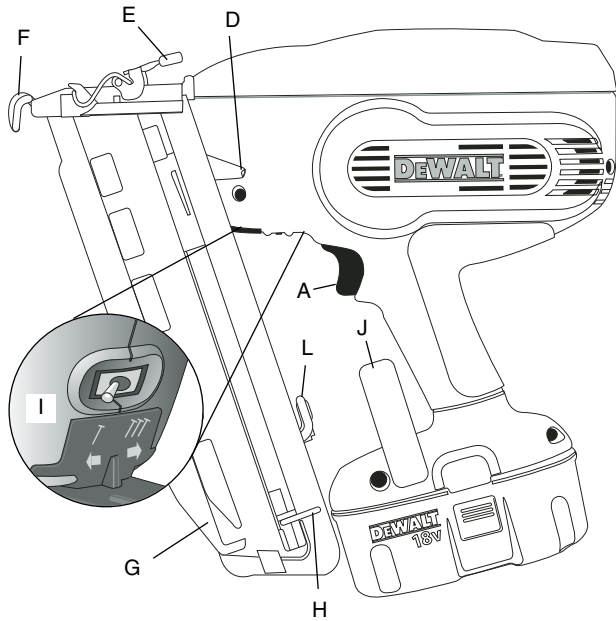

- A. Trigger
- B. Contact trip lock-off
- C. Depth adjustment wheel
- D. Headlights/Low battery indicator
- E. Jam clearing latch
- F. Contact trip
- G. Magazine
- H. Pusher
- I. Bump/sequential selector switch
- J. Reversible suspension hook
- K. No-mar pad
- L. No-mar tip storage

TOOL SPECIFICATIONS

	DC612	DC613	DC614	DC615	DC616	DC617	DC618	DC619
Firing Mode	Selective	Sequential	Selective	Sequential	Selective	Sequential	Selective	Sequential
Voltage	Multi (14.4 & 12)	Multi (14.4 & 12)	Multi (14.4 & 12)	Multi (14.4 & 12)	18	18	18	18
Height	12" (305mm)	12" (305mm)	12.4" (315mm)	12.4" (315mm)	12" (305mm)	12" (305mm)	12.4" (315mm)	12.4" (315mm)
Width	4.18" (106mm)	4.18" (106mm)	4.18" (106mm)	4.18" (106mm)	4.18" (106mm)	4.18" (106mm)	4.18" (106mm)	4.18" (106mm)
Length	12.75" (324mm)	12.75" (324mm)	12.5" (317mm)	12.5" (317mm)	12.75" (324mm)	12.75" (324mm)	12.5" (317mm)	12.5" (317mm)
Weight	7.8lbs. (3.57kg)	7.8lbs. (3.57kg)	7.8lbs. (3.57kg)	7.8lbs. (3.57kg)	8.5lbs. (3.8kg)	8.5lbs. (3.8kg)	8.5lbs. (3.8kg)	8.5lbs. (3.8kg)
Magazine Angle	Straight	Straight	Angled 20°	Angled 20°	Straight	Straight	Angled 20°	Angled 20°
Loading Capacity	Up to 110 Nails	Up to 110 Nails	Up to 120 Nails	Up to 120 Nails	Up to 110 Nails	Up to 110 Nails	Up to 120 Nails	Up to 120 Nails

NAIL SPECIFICATIONS



	Angled	Straight
Nail Lengths	1-1/4", 1-1/2", 1-3/4", 2", 2-1/2" (32mm, 38mm, 44mm, 51mm, 65mm)	1-1/4", 1-1/2", 1-3/4", 2", 2-1/2" (32mm, 38mm, 44mm, 51mm, 65mm)
Shank Diameters	16 gauge	16 gauge
Nail Stick Angles	20°	0°

IF YOU HAVE ANY QUESTIONS OR COMMENTS ABOUT THIS OR ANY DEWALT TOOL, CALL US TOLL FREE AT: 1-800-4-DEWALT (1-800-433-9258)

General Safety Rules – For All Battery Operated Tools

⚠ WARNING! Read and understand all instructions. Failure to follow all instructions listed below may result in electric shock, fire and/or serious personal injury.

SAVE THESE INSTRUCTIONS

WORK AREA

- **Keep your work area clean and well lit.** Cluttered benches and dark areas invite accidents.
- **Do not operate power tools in explosive atmospheres, such as in the presence of flammable liquids, gases, or dust.** Power tools create sparks which may ignite the dust or fumes.
- **Keep bystanders, children, and visitors away while operating a power tool.** Distractions can cause you to lose control.

ELECTRICAL SAFETY

- **Do not abuse the cord.** Never use the cord to carry the tool. Keep cord away from heat, oil, sharp edges or moving parts. Replace damaged cords immediately. Damaged cords may create a fire.
- **A battery operated tool with integral batteries or a separate battery pack must be recharged only with the specified charger for the battery.** A charger that may be suitable for one type of battery may create a risk of fire when used with another battery.
- **Use battery operated tool only with the specifically designed battery pack.** Use of any other batteries may create a risk of fire.

PERSONAL SAFETY

- **Stay alert, watch what you are doing and use common sense when operating a power tool.** Do not use tool while tired or under the influence of drugs, alcohol, or medication. A moment of inattention while operating power tools may result in serious personal injury.
- **Dress properly. Do not wear loose clothing or jewelry.** Contain long hair. Keep your hair, clothing, and gloves away from moving parts. Loose clothing, jewelry, or long hair can be caught in moving parts. Air vents often cover moving parts and should also be avoided.
- **Avoid accidental starting.** Be sure switch is in the locked or OFF position before inserting battery pack. Carrying tools with your finger on the switch or inserting the battery pack into a tool with the switch on invites accidents. Be sure contact trip is also in the locked off position. This prevents nailer from accidental discharge.

- **Remove adjusting keys or wrenches before turning the tool on.** A wrench or key that is left attached to a rotating part of the tool may result in personal injury.
- **Do not overreach. Keep proper footing and balance at all times.** Proper footing and balance enables better control of the tool in unexpected situations.
- **Use safety equipment. Always wear eye protection.** Dust mask, non-skid safety shoes, hard hat, or hearing protection must be used for appropriate conditions.

TOOL USE AND CARE

- **Use clamps or other practical way to secure and support the workpiece to a stable platform.** Holding the work by hand or against your body is unstable and may lead to a loss of control.
- **Do not force tool. Use the correct tool for your application.** The correct tool will do the job better and safer at the rate for which it is designed.
- **Do not use tool if switch does not turn it on or off.** Any tool that cannot be controlled with the switch is dangerous and must be repaired.
- **Disconnect battery pack from tool or place the switch in the locked or off position before making any adjustments, changing accessories, or storing the tool.** Such preventative safety measures reduce the risk of starting the tool accidentally.
- **Store idle tools out of reach of children and other untrained persons.** Tools are dangerous in the hands of untrained users.
- **When battery pack is not in use, keep it away from other metal objects like: paper clips, coins, keys, nails, screws, or other small metal objects that can make a connection from one terminal to another.** Shorting the battery terminals together may cause sparks, burns, or a fire.
- **Maintain tools with care. Keep cutting tools sharp and clean.** Properly maintained tools, with sharp cutting edges are less likely to bind and are easier to control.
- **Check for misalignment or binding of moving parts, breakage of parts, and any other condition that may affect the tool's operation. If damaged, have the tool serviced before using.** Many accidents are caused by poorly maintained tools.
- **Use only accessories that are recommended by the manufacturer for your model.** Accessories that may be suitable for one tool, may become hazardous when used on another tool.

SERVICE

- **Tool service must be performed only by qualified repair personnel.** Service or maintenance performed by unqualified personnel could result in a risk of injury.

FIG. A



FIG. B



FIG. C

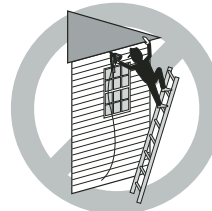

FIG. D

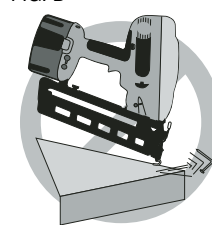

FIG. E

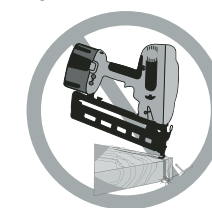
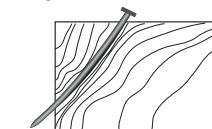

FIG. F



- **When servicing a tool, use only identical replacement parts. Follow instructions in the Maintenance section of this manual.** Use of unauthorized parts or failure to follow Maintenance Instructions may create a risk of electric shock or injury.

Important Safety Instructions for Nailers

⚠ WARNING: When using any nailer, all safety precautions, as outlined below, should be followed to avoid the risk of death or serious injury. Read and understand all instructions before operating the tool.

- **Hold tool by insulated gripping surfaces when performing an operation where the cutting tool may contact hidden wiring.** Contact with a "live" wire will make exposed metal parts of the tool "live" and shock the operator.
- **Actuating tool may result in flying debris, collation material, or dust which could harm operator's eyes.** The operator and all those persons in the general area should wear safety glasses with permanently attached side shields. Approved safety glasses are imprinted with the characters "Z87.1". It is the employer's responsibility to enforce the use of eye protection equipment by the tool operator and other people in the work area. (Fig. A)
- **Always wear appropriate personal hearing and other protection during use.** Under some conditions and duration of use, noise from this product may contribute to hearing loss. (Fig. A)
- **Disconnect battery pack from the tool whenever clearing a jam, performing any maintenance or repair, moving the tool or when the tool is unattended.**
- **Do not remove, tamper with, or otherwise cause the tool, trigger, contact trip lock-off, or contact trip to become inoperable.** Do not tape or tie trigger or contact trip in the on position. Do not remove spring from contact trip. Uncontrolled discharge could result.
- **Do not operate a tool if any portion of the tool, trigger, contact trip lock-off, or contact trip is inoperable, disconnected, altered, or not working properly.** Damaged parts or missing parts should be repaired or replaced before use.
- **Do not alter or modify the tool in any way.**
- **Always assume that the tool contains fasteners.**

- **Do not point the tool at co-workers or yourself at any time.** No horseplay! Work safe! Respect the tool as a working implement. (Fig. B)
- **Keep bystanders, children, and visitors away while operating a power tool.** Distractions can cause you to lose control. When the tool is not in use, it should be locked in a safe place out of reach of children.
- **Do not carry the tool from place to place holding the trigger.** Accidental discharge could result.
- **Always use contact trip lock-off when tool is not in immediate use.** Using the contact trip lock-off will prevent accidental discharge.
- **Do not overreach.** Maintain proper footing and balance at all times. (Fig. C)
- **Use the tool only for its intended use. Do not discharge fasteners into open air, concrete, stone, extremely hard woods, knots or any material too hard for the fastener to penetrate.** Discharged fasteners may follow unexpected path and cause injury. (Figs. D, F)
- **Do not use the body of the tool or top cap as a hammer.**
- **Always keep fingers clear of nail track of magazine to prevent injury from inadvertent release of the pusher.** (Fig. G)
- **Refer to the Maintenance and Repairs sections for detailed information on the proper maintenance of the tool.**
- **Always operate the tool in a clean, lighted area.** Be sure the work surface is clear of any debris and be careful not to lose footing when working in elevated environments such as rooftops.
- **Do not drive fasteners near edge of material.** The workpiece may split causing the fastener to ricochet, injuring you or a co-worker. Be aware that the nail may follow the grain of the wood (shiner), causing it to protrude unexpectedly from the side of the work material. Drive the chisel point of the nail perpendicular to the grain to reduce risk of injury. (Figs. E, F, L)
- **Keep hands and body parts clear of immediate work area.** Hold workpiece with clamps when necessary to keep hands and body out of potential harm. Be sure the workpiece is properly secured before pressing the nailer against the material. The contact trip may cause the work material to shift unexpectedly. (Fig. G)
- **Do not use tool in the presence of flammable dust, gases or fumes.** The tool may

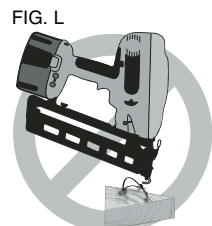
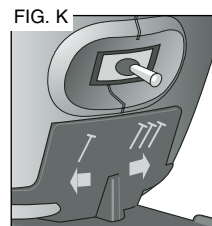
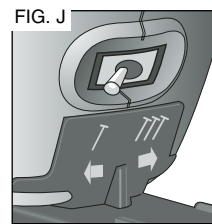
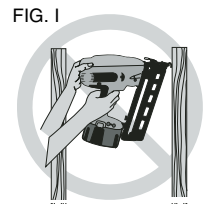
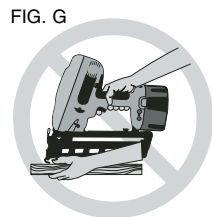

produce a spark that could ignite gases causing a fire. Driving a nail into another nail may also cause a spark. (Fig. H)

- **Keep face and body parts away from back of the tool cap when working in restricted areas.** Sudden recoil can result in impact to the body, especially when nailing into hard or dense material. (Fig. I)

BUMP/SEQUENTIAL SELECTOR SWITCH

Sequential Action \nearrow (Fig. J)

- **When using the tool in sequential action, do not actuate the tool unless the tool is placed firmly against the workpiece.**

Bump Action \nearrow (Fig. K)

- **When using the tool in bump action, be careful of unintentional double fires resulting from tool recoil.** Unwanted fasteners may be driven if the contact trip is allowed to accidentally re-contact the work surface.

TO AVOID DOUBLE FIRES:

- Do not engage the tool against the work surface with a strong force.
- Allow the tool to recoil fully after each actuation.
- Use sequential action trigger.
- **When “bump” actuating the finish nailer, always keep tool in control.** Inaccurate placement of tool can result in misdirected discharge of a fastener.
- **Do not drive nails onto the heads of other fasteners.** Strong recoil, jammed fasteners, or ricocheted nails may result. (Fig. L)
- **Be aware of material thickness when using nailer.** A protruding nail may cause injury.
- **DEPTH ADJUSTMENT: To reduce risk of serious injury from accidental actuation when attempting to adjust depth, ALWAYS;**
 - Remove battery pack.
 - Engage contact trip lock-off (Fig. M).
 - Avoid contact with trigger during adjustments

- **Do not drive nails blindly into walls, floors or other work areas.** Fasteners driven into live electrical wires, plumbing, or other types of obstructions can result in injury. (Fig. N)

- **Stay alert, watch what you are doing and use common sense when operating a power tool. Do not use tool while tired or under the influence of drugs, alcohol, or medication.** A moment of inattention while operating power tools may result in serious personal injury.

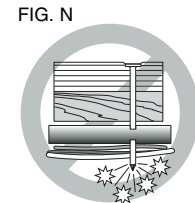
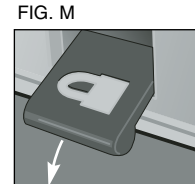

▲ WARNING: Use of this product will expose you to chemicals known to the State of California to cause cancer, birth defects and other reproductive harm. **Avoid inhaling vapors and dust, and wash hands after using.**

- **Avoid prolonged contact with dust from power sanding, sawing, grinding, drilling, and other construction activities.** Wear protective clothing and wash exposed areas with soap and water. Allowing dust to get into your mouth, eyes, or lay on the skin may promote absorption of harmful chemicals.

▲ WARNING: Use of this tool can generate and/or disburse dust, which may cause serious and permanent respiratory or other injury. Always use NIOSH/OSHA approved respiratory protection appropriate for the dust exposure. Direct particles away from face and body.

▲ CAUTION: When not in use, place tool on its side on a stable surface where it will not cause a tripping or falling hazard.

Some tools with large battery packs will stand upright on the battery pack but may be easily knocked over.

- The label on your tool may include the following symbols. The symbols and their definitions are as follows:

V	volts	A	amperes
Hz	hertz	W	watts
min	minutes	~	alternating current
----	direct current	n ₀	no load speed
☐	Class II Construction	⊕	earthing terminal
▲	safety alert symbol	.../min....	revolutions per minute

BEFORE OPERATING THIS TOOL, CAREFULLY READ AND UNDERSTAND ALL INSTRUCTIONS IN THE “IMPORTANT SAFETY INSTRUCTIONS” SECTION.

Important Safety Instructions for Battery Packs

Your tool uses a DeWALT battery pack. When ordering replacement battery packs, be sure to include catalog number and voltage: Extended Run-Time battery packs deliver more run-time than standard battery packs. Consult the chart at the end of this manual for compatibility of chargers and battery packs.

NOTE: Your tool will accept either standard or Extended Run Time battery packs. However, be sure to select proper voltage. Batteries slowly lose their charge when they are not on the charger, the best place to keep your battery is on the charger at all times.

The battery pack is not fully charged out of the carton. Before using the battery pack and charger, read the safety instructions below. Then follow charging procedures outlined.

READ ALL INSTRUCTIONS

- **Do not incinerate the battery pack even if it is severely damaged or is completely worn out.** The battery pack can explode in a fire.
- **A small leakage of liquid from the battery pack cells may occur under extreme usage or temperature conditions.** This

does not indicate a failure. However, if the outer seal is broken and this leakage gets on your skin:

- Wash quickly with soap and water.
- Neutralize with a mild acid such as lemon juice or vinegar.
- If battery liquid gets into your eyes, flush them with clean water for a minimum of 10 minutes and seek immediate medical attention. (**Medical note:** The liquid is 25-35% solution of potassium hydroxide.)

- Charge the battery packs only in DEWALT chargers.
- DO NOT** splash or immerse in water or other liquids.
- Do not store or use the tool and battery pack in locations where the temperature may reach or exceed 105°F (such as outside sheds or metal buildings in summer).**

⚠ DANGER: Electrocution hazard. Never attempt to open the battery pack for any reason. If battery pack case is cracked or damaged, do not insert into charger. Electric shock or electrocution may result. Damaged battery packs should be returned to service center for recycling.

NOTE: Battery storage and carrying caps are provided for use whenever the battery is out of the tool or charger. Remove cap before placing battery in charger or tool.

⚠ WARNING: Fire hazard. Do not store or carry battery so that metal objects can contact exposed battery terminals. For example, do not place battery in aprons, pockets, tool boxes, product kit boxes, drawers, etc., with loose nails, screws, keys, etc. without battery cap. **Transporting batteries can possibly cause fires if the battery terminals inadvertently come in contact with conductive materials such as keys, coins, hand tools and the like.** The US Department of Transportation Hazardous Material Regulations (HMR) actually prohibit transporting batteries in commerce or on airplanes (i.e., packed in suitcases and carry-on luggage) UNLESS they are properly protected from short circuits. So when transporting individual batteries, make sure that the battery terminals are protected and well insulated from materials that could contact them and cause a short circuit.

⚠ CAUTION: Battery pack must be securely attached to tool. If battery pack is detached, personal injury may result.

The RBRC™ Seal

The RBRC™ (Rechargeable Battery Recycling Corporation) Seal on the nickel-cadmium battery (or battery pack) indicates that the costs to recycle the battery (or battery pack) at the end of its useful life have already been paid by DEWALT. In some areas, it is illegal to place spent nickel-cadmium batteries in the trash or municipal solid waste stream and the RBRC program provides an environmentally conscious alternative.

RBRC™ in cooperation with DEWALT and other battery users, has established programs in the United States to facilitate the collection of spent nickel-cadmium batteries. Help protect our environment and conserve natural resources by

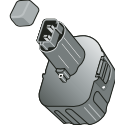

returning the spent nickel-cadmium battery to an authorized DEWALT service center or to your local retailer for recycling. You may also contact your local recycling center for information on where to drop off the spent battery.

RBRC™ is a registered trademark of the Rechargeable Battery Recycling Corporation.

Important Safety Instructions for Battery Chargers

SAVE THESE INSTRUCTIONS: This manual contains important safety instructions for battery chargers.

- Before using charger, read all instructions and cautionary markings on charger, battery pack, and product using battery pack.

⚠ DANGER: Electrocution hazard. 120 volts are present at charging terminals. Do not probe with conductive objects. Electric shock or electrocution may result.

⚠ WARNING: Shock hazard. Do not allow any liquid to get inside charger. Electric shock may result.

⚠ CAUTION: Burn hazard. To reduce the risk of injury, charge only DEWALT nickel cadmium rechargeable batteries. Other types of batteries may burst causing personal injury and damage.

⚠ CAUTION: Under certain conditions, with the charger plugged in to the power supply, the exposed charging contacts inside the charger can be shorted by foreign material. Foreign materials of a conductive nature such as, but not limited to, steel wool, aluminum foil, or any buildup of metallic particles should be kept away from charger cavities. Always unplug the charger from the power supply when there is no battery pack in the cavity. Unplug charger before attempting to clean.

- DO NOT attempt to charge the battery pack with any chargers other than the ones in this manual.** The charger and battery pack are specifically designed to work together.
- These chargers are not intended for any uses other than charging DEWALT rechargeable batteries.** Any other uses may result in risk of fire, electric shock or electrocution.
- Do not expose charger to rain or snow.**
- Pull by plug rather than cord when disconnecting charger.** This will reduce risk of damage to electric plug and cord.
- Make sure that cord is located so that it will not be stepped on, tripped over, or otherwise subjected to damage or stress.**
- Do not use an extension cord unless it is absolutely necessary.** Use of improper extension cord could result in risk of fire, electric shock, or electrocution.
- An extension cord must have adequate wire size (AWG or American Wire Gauge) for safety.** The smaller the gauge number of the wire, the greater the capacity of the cable, that is 16 gauge has more capacity than 18 gauge. When using more than one extension to make up the total length, be sure each individual extension contains at least the minimum wire size.

Recommended Minimum Wire Size for Extension Cords

Total Length of Cord		Recommended Minimum Wire Size for Extension Cords					
25 ft.	50 ft.	75 ft.	100 ft.	125 ft.	150 ft.	175 ft.	
7.6 m	15.2 m	22.9 m	30.5 m	38.1 m	45.7 m	53.3 m	
Wire Size AWG							
18	18	16	16	14	14	12	

- Do not place any object on top of charger or place the charger on a soft surface that might block the ventilation slots and result in excessive internal heat.** Place the charger in a position away from any heat source. The charger is ventilated through slots in the top and the bottom of the housing.
- Do not operate charger with damaged cord or plug — have them replaced immediately.**
- Do not operate charger if it has received a sharp blow, been dropped, or otherwise damaged in any way.** Take it to an authorized service center.
- Do not disassemble charger; take it to an authorized service center when service or repair is required.** Incorrect reassembly may result in a risk of electric shock, electrocution or fire.
- Disconnect the charger from the outlet before attempting any cleaning.** This will reduce the risk of electric shock. Removing the battery pack will not reduce this risk.
- NEVER attempt to connect 2 chargers together.**
- The charger is designed to operate on standard household electrical power (120 Volts). Do not attempt to use it on any other voltage.** This does not apply to the vehicular charger.

Using Automatic Tune-Up™ Mode

The automatic Tune-Up™ Mode equalizes or balances the individual cells in the battery pack allowing it to function at peak capacity. Battery packs should be tuned up weekly or after 10 charge/discharge cycles or whenever the pack no longer delivers the same amount of work. To use the automatic Tune-Up™, place the battery pack in the charger and leave it for at least 8 hours. The charger will cycle through the following modes.

- The red light will blink continuously indicating that the 1-hour charge cycle has started.
- When the 1-hour charge cycle is complete, the light will stay on continuously and will no longer blink. This indicates that the pack is fully charged and can be used at this time.
- If the pack is left in the charger after the initial 1-hour charge, the charger will begin the Automatic Tune-Up mode. This mode continues up to 8 hours or until the individual cells in the battery pack are equalized. The battery pack is ready for use and can be removed at any time during the Tune-Up mode.
- Once the Automatic Tune Up mode is complete, the charger will begin a maintenance charge; the red indicator will remain lit.

SAVE THESE INSTRUCTIONS FOR FUTURE USE

Chargers

Your tool uses a DeWALT Charger. Your battery can be charged in DeWALT 1 Hour Chargers, 15 Minute Chargers or Vehicular 12 volt charger. Be sure to read all safety instructions before using your charger. Consult the chart on the back cover of this manual for compatibility of chargers and battery packs.

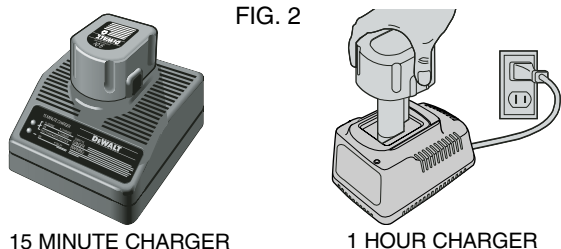

Charging Procedure

▲ DANGER: Electrocutation hazard. 120 volts are present at charging terminals. Do not probe with conductive objects.

1. Plug the charger into an appropriate outlet before inserting battery pack.
2. Insert the battery pack into the charger. The red (charging) light will blink continuously indicating that the charging process has started (Fig. 2).
3. The completion of charge will be indicated by the red light remaining ON continuously. The pack is fully charged and may be used at this time or left in the charger.

Indicator Light Operation

PACK CHARGING.....	■ ■ ■ ■ ■ ■ ■ ■ ■ ■
FULLY CHARGED.....	■ ■ ■ ■ ■ ■ ■ ■ ■ ■
HOT/COLD PACK DELAY.....	■ ■ ■ ■ ■ ■ ■ ■ ■ ■
REPLACE PACK.....	● ● ● ● ● ● ● ● ● ●
PROBLEM POWER LINE.....	● ● ● ● ● ●

Charge Indicators

Some chargers are designed to detect certain problems that can arise with battery packs. Problems are indicated by the red light flashing at a fast rate. If this occurs, re-insert battery pack into the charger. If the problem persists, try a different battery pack to determine if the charger is OK. If the new pack charges correctly, then the original pack is defective and should be returned to a service center or other collection site for recycling. If the new battery pack elicits the same trouble indication as the original, have the charger tested at an authorized service center.

HOT/COLD PACK DELAY

Some chargers have a Hot/Cold Pack Delay feature: when the charger detects a battery that is hot, it automatically starts a Hot Pack Delay, suspending charging until the battery has cooled. After the battery has cooled, the charger

automatically switches to the Pack Charging mode. This feature ensures maximum battery life. The red light flashes long, then short while in the Hot Pack Delay mode.

PROBLEM POWER LINE

Some chargers have a Problem Power Line indicator. When the charger is used with some portable power sources such as generators or sources that convert DC to AC, the charger may temporarily suspend operation, **flashing the red light with two fast blinks followed by a pause**. This indicates the power source is out of limits.

LEAVING THE BATTERY PACK IN THE CHARGER

The charger and battery pack can be left connected with the red light glowing indefinitely. The charger will keep the battery pack fresh and fully charged.

NOTE: A battery pack will slowly lose its charge when kept out of the charger. If the battery pack has not been kept on maintenance charge, it may need to be recharged before use. A battery pack may also slowly lose its charge if left in a charger that is not plugged into an appropriate AC source.

WEAK BATTERY PACKS: Chargers can also detect a weak battery. Such batteries are still usable but should not be expected to perform as much work. In such cases, about 10 seconds after battery insertion, the charger will beep rapidly 8 times to indicate a weak battery condition. The charger will then go on to charge the battery to the highest capacity possible.

Important Charging Notes

1. Longest life and best performance can be obtained if the battery pack is charged when the air temperature is between 65°F and 75°F (18° - 24°C). DO NOT charge the battery pack in an air temperature below +40°F (+4.5°C), or above +105°F (+40.5°C). This is important and will prevent serious damage to the battery pack.
2. The charger and battery pack may become warm to touch while charging. This is a normal condition, and does not indicate a problem.
3. If the battery pack does not charge properly:
 - a. Check current at receptacle by plugging in a lamp or other appliance
 - b. Check to see if receptacle is connected to a light switch which turns power off when you turn out the lights.
 - c. Move charger and battery pack to a location where the surrounding air temperature is approximately 65°F - 75°F (18° - 24°C).
 - d. If charging problems persist, take the tool, battery pack and charger to your local service center.
4. The battery pack should be recharged when it fails to produce sufficient power on jobs which were easily done previously. DO NOT CONTINUE to use under these conditions. Follow the charging procedure. You may also charge a partially used pack whenever you desire with no adverse affect on the battery pack.
5. Under certain conditions, with the charger plugged into the power supply, the exposed charging contacts inside

the charger can be shorted by foreign material. Foreign materials of a conductive nature such as, but not limited to, steel wool, aluminum foil, or any buildup of metallic particles should be kept away from charger cavities. Always unplug the charger from the power supply when there is no battery pack in the cavity. Unplug charger before attempting to clean.

6. Do not freeze or immerse charger in water or any other liquid.

▲ WARNING: Shock hazard. Don't allow any liquid to get inside charger. Electric shock may result. To facilitate the cooling of the battery pack after use, avoid placing the charger or battery pack in a warm environment such as in a metal shed, or an uninsulated trailer.

▲ CAUTION: Never attempt to open the battery pack for any reason. If the plastic housing of the battery pack breaks or cracks, return to a service center for recycling.

Installing and Removing the Battery Pack

▲ CAUTION: Engage contact trip lock-off before removing or installing battery.

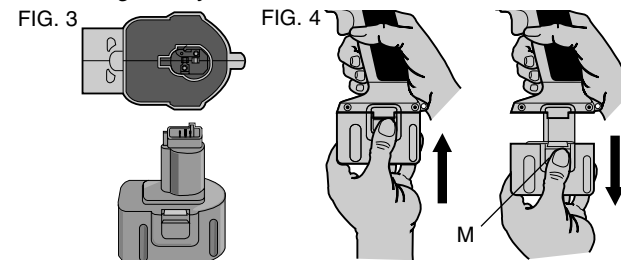

NOTE: Make sure your battery pack is fully charged.

To install the battery pack into the tool handle, align the base of the tool with the notch inside the tool's handle and slide the battery pack firmly into the handle until you hear the lock snap into place.

To remove the battery pack from the tool, press the release buttons (M) and firmly pull the battery pack out of the tool handle. Insert it into the charger as described in the charger manual (Fig. 4).

COMPONENTS

Refer to Figure 1 at the beginning of this manual for a complete list of components.

OPERATION

Mode Selection

▲ WARNING: Always wear eye and ear protection when operating tool.

The DeWALT cordless nailers are assembled in accordance with the ANSI Standard SNT-101-2002.

Before operating this tool, look at the selector switch to determine the actuation mode. Read all instructions before selecting actuation mode.

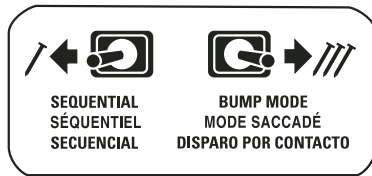

- DEWALT cordless nailers DC613, DC615, DC617, and DC619 are **ONLY** capable of operating in sequential action mode (Fig. 5).

SEQUENTIAL ACTION ↖

Use sequential action for intermittent nailing where very careful and accurate placement is desired.

To operate the nailer in sequential action mode:

1. Flip the switch located on the body of the tool just between the trigger and magazine to the left, as shown in Figure 6.
2. Fully depress nosepiece against the work surface (motor will start).
3. Pull trigger (nail will drive into work surface).
4. Release trigger.
5. Lift nosepiece off work surface.
6. Repeat steps 2 through 4 for next application.

▲ CAUTION: The contact trip needs to be depressed followed by a trigger pull for each nail followed by a release of both the contact trip and trigger after each nail.

- DEWALT cordless nailers DC612, DC614, DC616, and DC618 are equipped with a bump/sequential selector switch (Fig. 6).

BUMP ACTION ⇨

Bump action is intended for rapid nailing on flat, stationary surfaces.

When using bump action, two methods are available: **place actuation** and **bump actuation**.

Flip the switch located on the body of the tool just between the trigger and magazine to the right as shown in Figure 7.

To operate the tool using the PLACE ACTUATION method:

▲ CAUTION: A nail will fire each time the trigger is depressed as long as the contact trip remains depressed.

1. Depress the contact trip against the work surface.
2. Depress the trigger.

To operate the tool using the BUMP ACTUATION method:

1. Depress the trigger.
2. Push the contact trip against the work surface. As long as the trigger is depressed, the tool will fire a nail every time

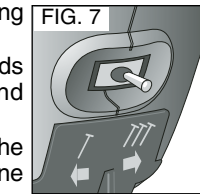
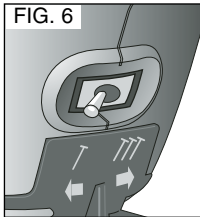
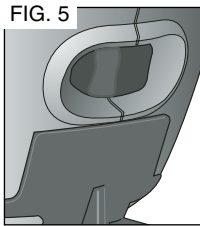

the contact trip is depressed. This allows the user to drive multiple nails in sequence.

▲ CAUTION: Do not keep trigger depressed when tool is not in use. Keep the contact trip lock-off engaged in the locked position when the tool is not in use.

Preparing the Tool

▲ CAUTION: NEVER spray or in any other way apply lubricants or cleaning solvents inside the tool. This can seriously affect the life and performance of the tool.

NOTE: The battery pack is not fully charged out of the carton. Follow instructions outlined (see **Charging Procedures**).

1. **Read the Safety Instruction section of this manual.**
2. Wear eye and ear protection.
3. Ensure magazine is empty of all fasteners.
4. Check for smooth and proper operation of contact trip and pusher assemblies. Do not use tool if either assembly is not functioning properly. NEVER use a tool that has the contact trip restrained in the actuated position.
5. Keep tool pointed away from yourself and others.
6. Insert fully charged battery pack.

Using the Contact Trip Lock-off (Fig. 8, 9)

▲ WARNING: Always wear eye and ear protection when operating tool.

Each DEWALT nailer is equipped with a contact trip lock-off (B) which when pulled downward with the lock symbol showing as shown, prevents the tool from firing a nail.

When the contact trip lock-off is folded in as shown, the tool will be fully operational. The contact trip lock-off should always be locked off whenever any adjustments are made or when tool is not in immediate use.

NOTE: Tools equipped with selective actuation, when in bump fire mode will allow the motor to start upon trigger pull. This is normal operation. The contact trip lock-off constrains the contact trip from discharging a nail.

Loading the Tool

▲ CAUTION: Keep tool pointed in a safe direction when loading nails.

▲ CAUTION: Never load nails with the contact trip or trigger activated.

▲ CAUTION: Always remove battery pack before loading or unloading nails.

LOAD AND DRAW METHOD (FIG. 1)

1. Insert fasteners into the rear of the magazine (G).
2. Pull pusher (H) back until the nail follower falls behind the nails.
3. Release the pusher.

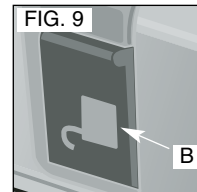
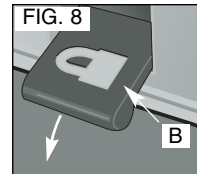

LOCK AND LOAD METHOD

▲ CAUTION: Keep fingers clear of pusher to prevent injury.

▲ CAUTION: The contact trip lock-off should always be locked off whenever any adjustments are made or when tool is not in use.

1. Pull pusher back until it locks.
2. Insert fasteners into the rear of the magazine.
3. Push forward on the pusher until it releases and slides forward.

UNLOADING THE TOOL

▲ CAUTION: The contact trip lock-off should always be locked off whenever any adjustments are made or when tool is not in use.

1. Pull pusher back until it locks.
2. Tip the tool up until the nails slide freely out the back of the magazine
3. Open the jam clear door on the nosepiece to verify there are no nails remaining.

Adjusting Depth (Fig. 10)

The depth that the fastener is driven can be adjusted using the depth adjustment wheel (C) on the side of the tool.

▲ WARNING: To reduce risk of serious injury from accidental actuation when attempting to adjust depth, ALWAYS:

- Remove battery pack.
- Engage contact trip lock-off.
- Avoid contact with trigger during adjustments.

1. To drive the nail shallower, rotate the depth adjustment wheel (C) counterclockwise. There are six depth settings, 1 being the shallowest and 6 being the deepest.
2. To sink a nail deeper, rotate the depth adjustment wheel (C) clockwise.

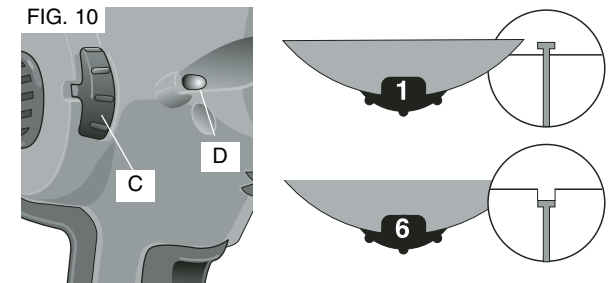

Headlights (Fig. 10)

There is a headlight (D) located on each side of the nailer. Headlights turn on upon battery insertion, activation of the trigger, or depressing the contact trip. The lights will automatically shut off after 10 seconds unless tool remains in use.

NOTE: These headlights are for lighting the immediate work surface and are not intended to be used as flashlights.

LOW BATTERY INDICATOR: The headlights will flash four consecutive times and then shut down to indicate low battery.

LOW BATTERY..... ■■■■■

JAMMED NAIL INDICATOR: The headlights will flash continually if a nail becomes jammed in the nosepiece (see **Clearing a Jammed Nail**).

JAMMED NAIL ■■■■■■■■■■■■■■■■■■■■

Clearing a Jammed Nail (Fig. 11)

If a nail becomes jammed in the nosepiece, keep the tool pointed away from you and follow these instructions to clear:

1. Remove battery pack from tool and engage contact trip lock-off.
2. Pull the pusher back until it locks in place then remove the nails.
3. Lift the jam clearing latch (E) then pull up to open front door (O).
4. Remove bent nail, using pliers if necessary.

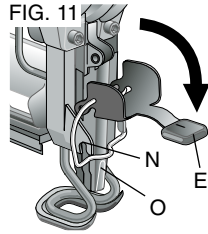

5. If driver blade is in the down position, insert screwdriver or other rod into nosepiece and push driver blade back in position.
6. Close the front door and engage the wireform under the 2 arms (N) on the nosepiece. Push latch until it locks in place.
7. Reinsert battery pack.

NOTE: The tool will disable itself and not reset until the battery pack has been removed and reinserted.

8. Reinsert nails into magazine (see **Loading the Tool**).
9. Release pusher.

NOTE: Should nails continue to jam frequently in nosepiece, have tool serviced by an authorized DeWALT service center.

Cold Weather Operation

When operating tools at temperatures below freezing:

1. Keep tool as warm as possible prior to use.
2. Actuate the tool 5 or 6 times into scrap lumber before using.

Hot Weather Operation

Tool should operate normally. However, keep tool out of direct sunlight as excessive heat can deteriorate bumpers and other rubber parts resulting in increased maintenance.

Suspension Hook (Fig. 12)

The DeWALT cordless nailers include an integrated suspension hook (J) and can be attached to either side of the tool to accommodate left- or right-handed users.

If the hook is not desired at all, it can be removed from the tool.

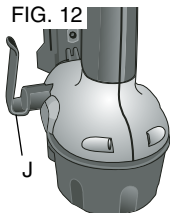

TO REMOVE SUSPENSION HOOK

1. Remove battery pack from tool.
2. To switch the tool from right- to left-hand usage simply remove the screw from the opposite side of the tool and reassemble on the other side.
3. Replace battery pack.

▲ WARNING: Remove nails from magazine before making any adjustments or servicing this tool. Failure to do so may result in serious injury.

▲ CAUTION: Disconnect battery pack from tool before making any adjustments, changing accessories, servicing, or moving the tool. Such preventative safety measures reduce the risk of starting the tool accidentally.

▲ CAUTION: When not in use, place tool on its side on a stable surface where it will not cause a tripping or falling hazard. Some tools with large battery packs will stand upright on the battery pack but may be easily knocked over.

MAINTENANCE

Daily Maintenance Chart

ACTION	Clean magazine, pusher, and contact trip mechanism.
WHY	Permits smooth operation of magazine, reduces wear, and prevents jams.
HOW	Blow clean with compressor air. The use of oils, lubricants periodically or solvents is not recommended as they tend to attract debris.
ACTION	Before each use, check to insure all screws, nuts and fasteners are tight and undamaged.
WHY	Prevents jams and premature failure of tool parts.
HOW	Tighten loose screws or other fasteners using the appropriate allen wrench or screwdriver.

Cleaning

Use only mild soap and a damp cloth to clean the tool. Many household cleaners contain chemicals which could seriously damage plastic. Also, do not use gasoline, turpentine, lacquer or paint thinner, dry cleaning fluids or similar products. Never let any liquid get inside the tool; never immerse any part of the tool into a liquid.

CHARGER CLEANING INSTRUCTIONS

▲ WARNING: Disconnect the charger from the AC outlet before cleaning. Dirt and grease may be removed from the exterior of the charger using a cloth or soft non-metallic brush. Do not use water or any cleaning solutions.

Lubrication

▲ CAUTION: NEVER spray or in any other way apply lubricants or cleaning solvents inside the tool. This can seriously affect the life and performance of the tool.

DeWALT tools are properly lubricated at the factory and are ready for use. However, it is recommended that, once a year, you take or send the tool to a certified service center for a thorough cleaning and inspection.



Repairs

To assure product SAFETY and RELIABILITY, repairs, maintenance and adjustment (including brush inspection and replacement) should be performed by a DeWALT factory

service center, a DeWALT authorized service center or other qualified service personnel. Always use identical replacement parts.

▲ CAUTION: Disconnect battery pack from tool before making any adjustments, changing accessories, servicing, or moving the tool. Such preventative safety measures reduce the risk of starting the tool accidentally.

▲ CAUTION: Remove nails from magazine before making any adjustments or servicing this tool. Failure to do so may result in serious injury.

TO SERVICE

1. Remove 3 T25 slotted screws from top cover. Remove cover from housing and set aside.
2. Using a nail or punch, apply pressure to the pin (Q) sliding the pin out from the metal structure (Fig. 13).

FIG. 13

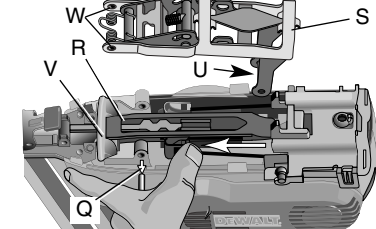

3. Push driver/return assembly (R) toward nosepiece and hold in place against the lower bumper (V) as you roll back the activation arm Assembly (S). Remove activation arm assembly and set aside.
4. Use a flat blade screwdriver to pry up on the return cord assembly (T) until the detents release. Lift up to remove (Fig. 14).

FIG. 14

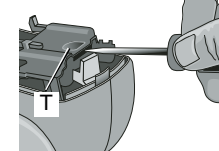
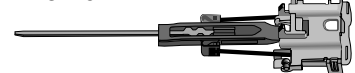

FIG. 15



DRIVER/RETURN ASSEMBLY
Available by calling
1-800-4-DeWALT

5. Remove the driver/return assembly (Fig. 15).
6. Inspect lower bumper (V), upper bumper (X), and other surfaces for cracks or damage and replace if necessary (Fig. 16). Replace damaged return cord assembly.

FIG. 16

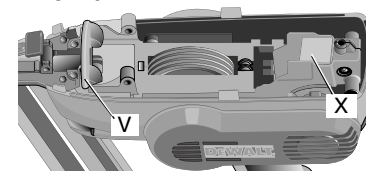

FIG. 17



RETURN CORD ASSEMBLY
Available by calling
1-800-4-DeWALT

TO REPLACE RETURN CORD ASSEMBLY

NOTE: For correct cord position during assembly, refer to the proper orientation of the return cord assembly in Figure 15.

1. Align one of the rubber tabs (Y) from the new return cord assembly with the corresponding slot in the driver (Fig. 18).
2. With your finger, push and bend the rubber tab around corner (Fig. 18) while pulling the rubber cord until tab is firmly in place (Fig. 19).

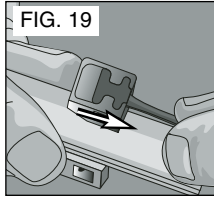
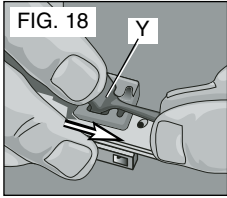

3. Repeat above procedure for other rubber cord.

TO REASSEMBLE NAILER

1. Insert the tip of the driver/return assembly blade into the matching hole in the nosepiece (Fig. 20).

FIG. 20

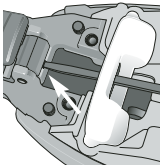

FIG. 21

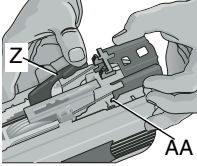
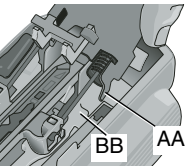
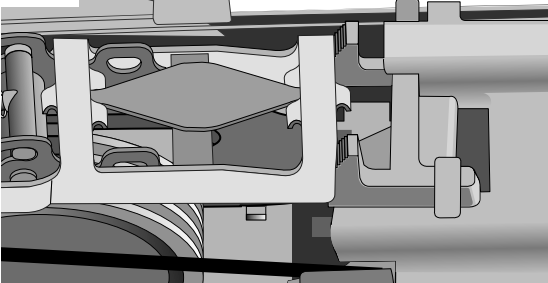

FIG. 22



2. Move contact trip (Z) to the side while pulling back on the return cord assembly (Fig. 21).
3. Engage the hooks (AA) on the return cord assembly to the notch (BB) in the metal structure then push down to snap into detents (Fig. 22).
4. Slide the driver/return assembly (R) toward the nosepiece and hold.
5. Insert activation arm assembly by first engaging the cam pin (U) to the solenoid; then align the pivot holes (W) to the metal structure (Fig. 13).
6. Slide the pin (Q) through the metal structure, capturing the activation arm assembly and spring.
7. Ensure the activation arm is fully engaged as shown in Figure 23.
8. Replace the cover to housing, insert 3 T25 slotted screws and tighten.

FIG. 23



Accessories

Recommended accessories for use with your tool are available at extra cost from your local dealer or authorized service center. If you need assistance in locating any accessory, please contact DEWALT Industrial Tool Co., 701 East Joppa Road, Baltimore, MD 21286, call 1-800-4-DEWALT (1-800-433-9258) or visit our website www.dewalt.com.

⚠ CAUTION: The use of any other accessory not recommended for use with this tool could be hazardous.

Three Year Limited Warranty

DEWALT will repair, without charge, any defects due to faulty materials or workmanship for three years from the date of purchase. This warranty does not cover part failure due to normal wear or tool abuse. For further detail of warranty coverage and warranty repair information, visit www.dewalt.com or call 1-800-4-DEWALT (1-800-433-9258). This warranty does not apply to accessories or damage caused where repairs have been made or attempted by others. This warranty gives you specific legal rights and you may have other rights which vary in certain states or provinces.

In addition to the warranty, DEWALT tools are covered by our:

1 YEAR FREE SERVICE

DEWALT will maintain the tool and replace worn parts caused by normal use, for free, any time during the first year after purchase.

2 YEARS FREE SERVICE ON XRP™ BATTERY PACKS

DC9096, DC9091 and DC9071

90 DAY MONEY BACK GUARANTEE

If you are not completely satisfied with the performance of your DEWALT Power Tool, Laser, or Nailer for any reason, you can return it within 90 days from the date of purchase with a receipt for a full refund – no questions asked.

LATIN AMERICA: This warranty does not apply to products sold in Latin America. For products sold in Latin America, see country specific warranty information contained either in the packaging, call the local company or see website for warranty information.

RECONDITIONED PRODUCT: Reconditioned product is covered under the 1 Year Free Service Warranty. The 90 Day Money Back Guarantee and the Three Year Limited Warranty do not apply to reconditioned product.

FREE WARNING LABEL REPLACEMENT: If your warning labels (Fig. 24) become illegible or are missing, call 1-800-4-DEWALT for a free replacement.

DC612 12 V / 14.4 V DC \equiv FINISH NAILER
STRAIGHT MAGAZINE
11/4" - 2 1/2" (32 - 65mm) X 16 GA. FINISH NAILS
ACCEPTS ONLY 16 GA. STRAIGHT FASTENERS



⚠ WARNING AVERTISSEMENT READ AND UNDERSTAND TOOL LABELS AND MANUAL. FAILURE TO FOLLOW WARNINGS COULD RESULT IN DEATH OR SERIOUS INJURY. OPERATORS AND OTHERS IN WORK AREA MUST WEAR ANSI Z87.1 SAFETY GLASSES WITH SIDE SHIELDS. KEEP FINGERS AWAY FROM TRIGGER WHEN NOT DRIVING FASTENERS TO AVOID ACCIDENTAL FIRING. CHOICE OF TRIGGERING METHOD IS IMPORTANT. CHECK MANUAL FOR TRIGGERING OPTIONS. NEVER DISABLE LOCK-OFF. USE LOCK-OFF WHEN TOOL IS NOT IN USE. ENSURE TRIGGER AND CONTACT TRIP OPERATE PROPERLY BEFORE USE. NEVER POINT TOOL AT YOURSELF OR OTHERS IN WORK AREA. REMOVE BATTERY WHEN CHECKING PROPER OPERATION OF CONTACT TRIP AND TRIGGER, CLEARING JAMS, OR SERVICING. USE ONLY WITH DEWALT BATTERIES AND CHARGER. A TITRE PREVENTIF, LIRE LE GUIDE.
DeWALT INDUSTRIAL TOOL CO., BALTIMORE, MD 21286 USA FOR SERVICE INFORMATION, CALL 1-800-4-DEWALT www.DeWALT.com

DC613 12 V / 14.4 V DC \equiv FINISH NAILER
STRAIGHT MAGAZINE
(SEQUENTIAL ONLY)
11/4" - 2 1/2" (32 - 65mm) X 16 GA. FINISH NAILS
ACCEPTS ONLY 16 GA. STRAIGHT FASTENERS



⚠ WARNING AVERTISSEMENT READ AND UNDERSTAND TOOL LABELS AND MANUAL. FAILURE TO FOLLOW WARNINGS COULD RESULT IN DEATH OR SERIOUS INJURY. OPERATORS AND OTHERS IN WORK AREA MUST WEAR ANSI Z87.1 SAFETY GLASSES WITH SIDE SHIELDS. KEEP FINGERS AWAY FROM TRIGGER WHEN NOT DRIVING FASTENERS TO AVOID ACCIDENTAL FIRING. CHOICE OF TRIGGERING METHOD IS IMPORTANT. CHECK MANUAL FOR TRIGGERING OPTIONS. NEVER DISABLE LOCK-OFF. USE LOCK-OFF WHEN TOOL IS NOT IN USE. ENSURE TRIGGER AND CONTACT TRIP OPERATE PROPERLY BEFORE USE. NEVER POINT TOOL AT YOURSELF OR OTHERS IN WORK AREA. REMOVE BATTERY WHEN CHECKING PROPER OPERATION OF CONTACT TRIP AND TRIGGER, CLEARING JAMS, OR SERVICING. USE ONLY WITH DEWALT BATTERIES AND CHARGER. A TITRE PREVENTIF, LIRE LE GUIDE.
DeWALT INDUSTRIAL TOOL CO., BALTIMORE, MD 21286 USA FOR SERVICE INFORMATION, CALL 1-800-4-DEWALT www.DeWALT.com

DC614 12 V / 14.4 V DC \equiv FINISH NAILER
ANGLED MAGAZINE
11/4" - 2 1/2" (32 - 65mm) X 16 GA. FINISH NAILS
ACCEPTS ONLY 16 GA. 20 DEGREE ANGLED FASTENERS



⚠ WARNING AVERTISSEMENT READ AND UNDERSTAND TOOL LABELS AND MANUAL. FAILURE TO FOLLOW WARNINGS COULD RESULT IN DEATH OR SERIOUS INJURY. OPERATORS AND OTHERS IN WORK AREA MUST WEAR ANSI Z87.1 SAFETY GLASSES WITH SIDE SHIELDS. KEEP FINGERS AWAY FROM TRIGGER WHEN NOT DRIVING FASTENERS TO AVOID ACCIDENTAL FIRING. CHOICE OF TRIGGERING METHOD IS IMPORTANT. CHECK MANUAL FOR TRIGGERING OPTIONS. NEVER DISABLE LOCK-OFF. USE LOCK-OFF WHEN TOOL IS NOT IN USE. ENSURE TRIGGER AND CONTACT TRIP OPERATE PROPERLY BEFORE USE. NEVER POINT TOOL AT YOURSELF OR OTHERS IN WORK AREA. REMOVE BATTERY WHEN CHECKING PROPER OPERATION OF CONTACT TRIP AND TRIGGER, CLEARING JAMS, OR SERVICING. USE ONLY WITH DEWALT BATTERIES AND CHARGER. A TITRE PREVENTIF, LIRE LE GUIDE.
DeWALT INDUSTRIAL TOOL CO., BALTIMORE, MD 21286 USA FOR SERVICE INFORMATION, CALL 1-800-4-DEWALT www.DeWALT.com

DC615 12 V / 14.4 V DC \equiv FINISH NAILER
ANGLED MAGAZINE
(SEQUENTIAL ONLY)
11/4" - 2 1/2" (32 - 65mm) X 16 GA. FINISH NAILS
ACCEPTS ONLY 16 GA. 20 DEGREE ANGLED FASTENERS



⚠ WARNING AVERTISSEMENT READ AND UNDERSTAND TOOL LABELS AND MANUAL. FAILURE TO FOLLOW WARNINGS COULD RESULT IN DEATH OR SERIOUS INJURY. OPERATORS AND OTHERS IN WORK AREA MUST WEAR ANSI Z87.1 SAFETY GLASSES WITH SIDE SHIELDS. KEEP FINGERS AWAY FROM TRIGGER WHEN NOT DRIVING FASTENERS TO AVOID ACCIDENTAL FIRING. CHOICE OF TRIGGERING METHOD IS IMPORTANT. CHECK MANUAL FOR TRIGGERING OPTIONS. NEVER DISABLE LOCK-OFF. USE LOCK-OFF WHEN TOOL IS NOT IN USE. ENSURE TRIGGER AND CONTACT TRIP OPERATE PROPERLY BEFORE USE. NEVER POINT TOOL AT YOURSELF OR OTHERS IN WORK AREA. REMOVE BATTERY WHEN CHECKING PROPER OPERATION OF CONTACT TRIP AND TRIGGER, CLEARING JAMS, OR SERVICING. USE ONLY WITH DEWALT BATTERIES AND CHARGER. A TITRE PREVENTIF, LIRE LE GUIDE.
DeWALT INDUSTRIAL TOOL CO., BALTIMORE, MD 21286 USA FOR SERVICE INFORMATION, CALL 1-800-4-DEWALT www.DeWALT.com

DC616 18 V DC \equiv FINISH NAILER
STRAIGHT MAGAZINE
11/4" - 2 1/2" (32 - 65mm) X 16 GA. FINISH NAILS
ACCEPTS ONLY 16 GA. STRAIGHT FASTENERS



⚠ WARNING AVERTISSEMENT READ AND UNDERSTAND TOOL LABELS AND MANUAL. FAILURE TO FOLLOW WARNINGS COULD RESULT IN DEATH OR SERIOUS INJURY. OPERATORS AND OTHERS IN WORK AREA MUST WEAR ANSI Z87.1 SAFETY GLASSES WITH SIDE SHIELDS. KEEP FINGERS AWAY FROM TRIGGER WHEN NOT DRIVING FASTENERS TO AVOID ACCIDENTAL FIRING. CHOICE OF TRIGGERING METHOD IS IMPORTANT. CHECK MANUAL FOR TRIGGERING OPTIONS. NEVER DISABLE LOCK-OFF. USE LOCK-OFF WHEN TOOL IS NOT IN USE. ENSURE TRIGGER AND CONTACT TRIP OPERATE PROPERLY BEFORE USE. NEVER POINT TOOL AT YOURSELF OR OTHERS IN WORK AREA. REMOVE BATTERY WHEN CHECKING PROPER OPERATION OF CONTACT TRIP AND TRIGGER, CLEARING JAMS, OR SERVICING. USE ONLY WITH DEWALT BATTERIES AND CHARGER. A TITRE PREVENTIF, LIRE LE GUIDE.
DeWALT INDUSTRIAL TOOL CO., BALTIMORE, MD 21286 USA FOR SERVICE INFORMATION, CALL 1-800-4-DEWALT www.DeWALT.com

DC617 18 V DC \equiv FINISH NAILER
STRAIGHT MAGAZINE
(SEQUENTIAL ONLY)
11/4" - 2 1/2" (32 - 65mm) X 16 GA. FINISH NAILS
ACCEPTS ONLY 16 GA. STRAIGHT FASTENERS



⚠ WARNING AVERTISSEMENT READ AND UNDERSTAND TOOL LABELS AND MANUAL. FAILURE TO FOLLOW WARNINGS COULD RESULT IN DEATH OR SERIOUS INJURY. OPERATORS AND OTHERS IN WORK AREA MUST WEAR ANSI Z87.1 SAFETY GLASSES WITH SIDE SHIELDS. KEEP FINGERS AWAY FROM TRIGGER WHEN NOT DRIVING FASTENERS TO AVOID ACCIDENTAL FIRING. CHOICE OF TRIGGERING METHOD IS IMPORTANT. CHECK MANUAL FOR TRIGGERING OPTIONS. NEVER DISABLE LOCK-OFF. USE LOCK-OFF WHEN TOOL IS NOT IN USE. ENSURE TRIGGER AND CONTACT TRIP OPERATE PROPERLY BEFORE USE. NEVER POINT TOOL AT YOURSELF OR OTHERS IN WORK AREA. REMOVE BATTERY WHEN CHECKING PROPER OPERATION OF CONTACT TRIP AND TRIGGER, CLEARING JAMS, OR SERVICING. USE ONLY WITH DEWALT BATTERIES AND CHARGER. A TITRE PREVENTIF, LIRE LE GUIDE.
DeWALT INDUSTRIAL TOOL CO., BALTIMORE, MD 21286 USA FOR SERVICE INFORMATION, CALL 1-800-4-DEWALT www.DeWALT.com

DC618 18 V DC \equiv FINISH NAILER
ANGLED MAGAZINE
11/4" - 2 1/2" (32 - 65mm) X 16 GA. FINISH NAILS
ACCEPTS ONLY 16 GA. 20 DEGREE ANGLED FASTENERS



⚠ WARNING AVERTISSEMENT READ AND UNDERSTAND TOOL LABELS AND MANUAL. FAILURE TO FOLLOW WARNINGS COULD RESULT IN DEATH OR SERIOUS INJURY. OPERATORS AND OTHERS IN WORK AREA MUST WEAR ANSI Z87.1 SAFETY GLASSES WITH SIDE SHIELDS. KEEP FINGERS AWAY FROM TRIGGER WHEN NOT DRIVING FASTENERS TO AVOID ACCIDENTAL FIRING. CHOICE OF TRIGGERING METHOD IS IMPORTANT. CHECK MANUAL FOR TRIGGERING OPTIONS. NEVER DISABLE LOCK-OFF. USE LOCK-OFF WHEN TOOL IS NOT IN USE. ENSURE TRIGGER AND CONTACT TRIP OPERATE PROPERLY BEFORE USE. NEVER POINT TOOL AT YOURSELF OR OTHERS IN WORK AREA. REMOVE BATTERY WHEN CHECKING PROPER OPERATION OF CONTACT TRIP AND TRIGGER, CLEARING JAMS, OR SERVICING. USE ONLY WITH DEWALT BATTERIES AND CHARGER. A TITRE PREVENTIF, LIRE LE GUIDE.
DeWALT INDUSTRIAL TOOL CO., BALTIMORE, MD 21286 USA FOR SERVICE INFORMATION, CALL 1-800-4-DEWALT www.DeWALT.com

DC619 18 V DC \equiv FINISH NAILER
ANGLED MAGAZINE
(SEQUENTIAL ONLY)
11/4" - 2 1/2" (32 - 65mm) X 16 GA. FINISH NAILS
ACCEPTS ONLY 16 GA. 20 DEGREE ANGLED FASTENERS



⚠ WARNING AVERTISSEMENT READ AND UNDERSTAND TOOL LABELS AND MANUAL. FAILURE TO FOLLOW WARNINGS COULD RESULT IN DEATH OR SERIOUS INJURY. OPERATORS AND OTHERS IN WORK AREA MUST WEAR ANSI Z87.1 SAFETY GLASSES WITH SIDE SHIELDS. KEEP FINGERS AWAY FROM TRIGGER WHEN NOT DRIVING FASTENERS TO AVOID ACCIDENTAL FIRING. CHOICE OF TRIGGERING METHOD IS IMPORTANT. CHECK MANUAL FOR TRIGGERING OPTIONS. NEVER DISABLE LOCK-OFF. USE LOCK-OFF WHEN TOOL IS NOT IN USE. ENSURE TRIGGER AND CONTACT TRIP OPERATE PROPERLY BEFORE USE. NEVER POINT TOOL AT YOURSELF OR OTHERS IN WORK AREA. REMOVE BATTERY WHEN CHECKING PROPER OPERATION OF CONTACT TRIP AND TRIGGER, CLEARING JAMS, OR SERVICING. USE ONLY WITH DEWALT BATTERIES AND CHARGER. A TITRE PREVENTIF, LIRE LE GUIDE.
DeWALT INDUSTRIAL TOOL CO., BALTIMORE, MD 21286 USA FOR SERVICE INFORMATION, CALL 1-800-4-DEWALT www.DeWALT.com



TO SELECT ACTUATION MODE SLIDE SWITCH LEFT OR RIGHT.
PARA AJUSTAR EL MODO DE FUNCIONAMIENTO, DESLICE EL INTERRUPTOR HACIA LA DERECHA O HACIA LA IZQUIERDA.



SEQUENTIAL
SECUENCIAL



BUMP MODE
DISPARO POR CONTACTO

TROUBLESHOOTING GUIDE

MANY COMMON PROBLEMS CAN BE SOLVED EASILY BY UTILIZING THE CHART BELOW. FOR MORE SERIOUS OR PERSISTENT PROBLEMS, CONTACT A DeWALT SERVICE CENTER OR CALL 1-(800)-4-DEWALT.

⚠ DISCONNECT BATTERY PACK FROM TOOL BEFORE ALL REPAIRS

SYMPTOM	CAUSE	FIX
Tool doesn't turn on (Headlights don't turn on)	Low battery charge or damaged battery Terminals are dirty or damaged Contact trip lock is in a locked position Bent contact trip Tool internal electronics not reset Damaged internal electronics	Charge or replace battery See authorized service center Unlock contact trip lock See authorized service center Remove battery, wait 3 seconds and reinsert See authorized service center
Tool doesn't actuate (Headlights on, motor does not run)	Motor stops running after 2 seconds Contact trip or trigger not depressed Damaged trigger Bent contact trip Contact trip lock in the locked position (Sequential mode only) Damaged internal electronics	Normal operation; release trigger or contact trip and redepress See instruction manual See authorized service center See authorized service center Unlock contact trip lock See authorized service center
Tool doesn't actuate (Headlights flash 4 times)	Low battery charge or damaged battery	Charge or replace battery
Tool doesn't actuate	Jammed fastener Jammed mechanism	Remove the battery, clear the jammed fastener, (push driver blade back up manually if necessary) and reinsert battery pack See authorized service center
Tool doesn't actuate (Headlights on, motor runs)	Damaged internal electronics	See authorized service center
Tool doesn't actuate (Headlights on, motor runs, driver blade stuck down)	Damaged return system Debris in nosepiece Damaged driver/return assembly	Replace return system; see authorized service center Clean nosepiece Replace driver/return assembly; see authorized service center
Tool operates, but does not drive the fastener fully	Low battery charge or damaged battery Depth adjustment set too shallow Tool not firmly applied to workpiece Material and fastener length too rigorous an application Damaged or worn driver blade tip Damaged or worn driver/return assembly	Charge or replace battery Rotate depth adjustment wheel to a deeper setting See instruction manual Choose appropriate material or fastener length Replace driver/return assembly; see authorized service center Replace driver/return assembly; see authorized service center
Tool operates, but no fastener driven	No fasteners in magazine Wrong size or angle fasteners Debris in nosepiece Debris in magazine Worn magazine Damaged or worn driver blade Damaged pusher spring	Load fasteners into magazine Use only recommended fasteners Clean nosepiece Clean magazine Replace magazine; see authorized service center Replace driver/return assembly; see authorized service center Replace spring; see authorized service center
Jammed fastener	Wrong size or angle fasteners Damaged or worn driver blade Material and fastener length too rigorous an application Low battery charge or damaged battery Debris in nosepiece Debris in magazine Worn magazine Worn or damaged pusher spring	Use only recommended fasteners Replace driver/return assembly; see authorized service center Material or fastener length inappropriate Charge or replace battery Clean nosepiece Clean magazine Replace magazine; see authorized service center Replace spring; see authorized service center

FIG. 1

Angle de 20 °

Droit

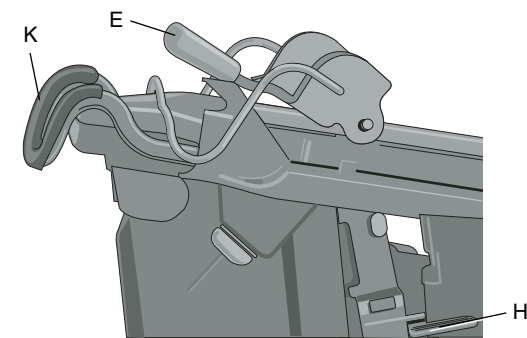
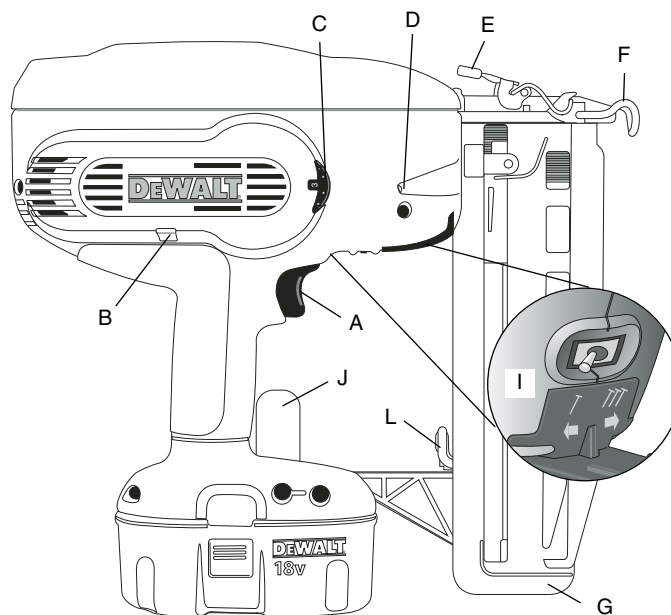
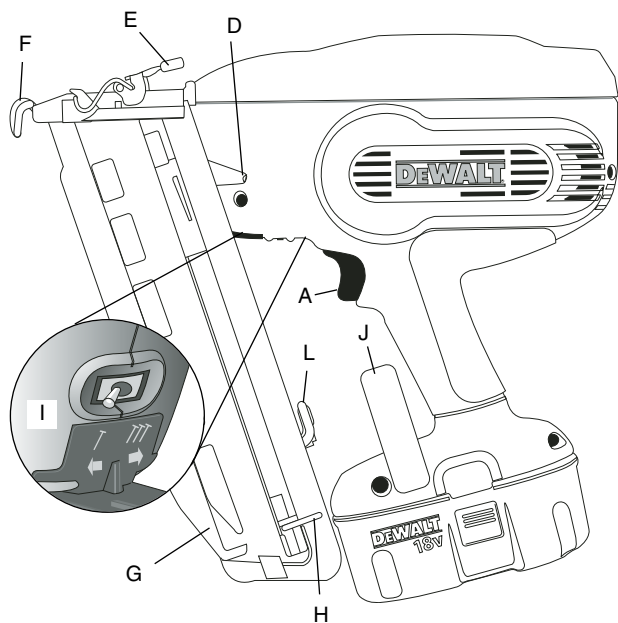

- A. Gâchette
- B. Bouton de verrouillage du déclencheur par contact
- C. Molette de réglage de profondeur
- D. Voyants/Indicateur de décharge du bloc-pile
- E. Dispositif de désenrayage
- F. Déclencheur par contact
- G. Chargeur
- H. Pousoir
- I. Sélecteur de mode saccadé ou séquentiel
- J. Crochet de suspension réversible
- K. Coussinet anti-rayures
- L. Compartiment de rangement du coussinet anti-rayures

CARACTÉRISTIQUES DE L'OUTIL

	DC612	DC613	DC614	DC615	DC616	DC617	DC618	DC619
Mode d'éjection	Sélecteur	Séquentiel	Sélecteur	Séquentiel	Sélecteur	Séquentiel	Sélecteur	Séquentiel
Tension	Multiple (14,4 et 12)	Multiple (14,4 et 12)	Multiple (14,4 et 12)	Multiple (14,4 et 12)	18	18	18	18
Hauteur	12 po (305 mm)	12 po (305 mm)	12,4 po (315 mm)	12,4 po (315 mm)	12 po (305 mm)	12 po (305 mm)	12,4 po (315 mm)	12,4 po (315 mm)
Largeur	4,18 po (106 mm)	4,18 po (106 mm)	4,18 po (106 mm)	4,18 po (106 mm)	4,18 po (106 mm)	4,18 po (106 mm)	4,18 po (106 mm)	4,18 po (106 mm)
Longueur	12,75 po (324 mm)	12,75 po (324 mm)	12,5 po (317 mm)	12,5 po (317 mm)	12,75 po (324 mm)	12,75 po (324 mm)	12,5 po (317 mm)	12,5 po (317 mm)
Poids	7,8 lb (3,57 kg)	7,8 lb (3,57 kg)	7,8 lb (3,57 kg)	7,8 lb (3,57 kg)	8,5 lb (3,8 kg)	8,5 lb (3,8 kg)	8,5 lb (3,8 kg)	8,5 lb (3,8 kg)
Angle du chargeur	Droit	Droit	Angle de 20 °	Angle de 20 °	Droit	Droit	Angle de 20 °	Angle de 20 °
Capacité de charge	Jusqu'à 110 clous	Jusqu'à 110 clous	Jusqu'à 120 clous	Jusqu'à 120 clous	Jusqu'à 110 clous	Jusqu'à 110 clous	Jusqu'à 120 clous	Jusqu'à 120 clous

CARACTÉRISTIQUES DES CLOUS



	Angle de	Droit
Longueur des clous	1-1/4 po, 1-1/2 po, 1-3/4 po, 2 po, 2-1/2 po (32 mm, 38 mm, 44 mm, 51 mm, 64 mm)	1-1/4 po, 1-1/2 po, 1-3/4 po, 2 po, 2-1/2 po (32 mm, 38 mm, 44 mm, 51 mm, 64 mm)
Diamètre de la tige	Calibre 16	Calibre 16
Angles de clouage	20 °	0 °

SI VOUS AVEZ DES QUESTIONS OU VOUS VOULEZ NOUS FAIRE PART DE VOS COMMENTAIRES CONCERNANT CET OUTIL OU TOUT AUTRE OUTIL DEWALT, COMPOSEZ SANS FRAIS LE : 1-800-4-DEWALT (1-800-433-9258)

Règles de sécurité concernant les outils à pile – généralités

⚠ AVERTISSEMENT! Lire, comprendre et suivre toutes les directives précisées ci-dessous, y compris les consignes de sécurité, afin d'éviter les risques de choc électrique, d'incendie ou de blessure grave.

CONSERVER CES DIRECTIVES

AIRE DE TRAVAIL

- **Garder l'aire de travail propre et bien éclairée;** les établis encombrés et les endroits sombres sont propices aux accidents.
- **Ne pas utiliser les outils électriques dans une atmosphère explosive, comme à proximité de liquides, de gaz ou de poussières inflammables;** le moteur peut créer des étincelles et enflammer les vapeurs ou les poussières environnantes.
- **Tenir les enfants, les visiteurs ou toute autre personne à l'écart lorsqu'on utilise un outil électrique;** les distractions peuvent faire perdre la maîtrise de ce dernier.

MESURES DE SÉCURITÉ - ÉLECTRICITÉ

- **Ne pas utiliser le cordon de manière abusive; on ne doit pas transporter l'outil en le tenant par le cordon. On doit tenir le cordon à l'écart des sources de chaleur, de l'huile, des bords tranchants ou des pièces mobiles. Remplacer immédiatement les cordons endommagés,** car ces derniers augmentent les risques d'incendie.
- **Un outil à piles intégrées ou à bloc-pile externe doit être rechargé seulement au moyen du chargeur approprié,** car un chargeur destiné à une pile ou à un bloc-pile particulier peut entraîner un risque d'incendie lorsqu'il est utilisé avec un(e) autre.
- **N'utiliser l'outil à piles qu'avec le bloc-pile désigné,** car l'utilisation d'un autre type de piles peut entraîner un risque d'incendie.

SÉCURITÉ PERSONNELLE

- **Rester vigilant en tout temps et faire preuve de jugement lorsqu'on utilise un outil électrique; ne pas utiliser l'outil lorsqu'on est fatigué ou sous l'influence de drogues, d'alcool ou de médicaments,** car un moment d'inattention pourrait entraîner des blessures graves.
- **Porter des vêtements appropriés; ne pas porter de vêtements amples ni de bijoux. Couvrir ou attacher les cheveux longs. Garder les cheveux, les vêtements, les bijoux et les gants éloignés des pièces mobiles,** car ceux-ci peuvent s'y coincer. Se

tenir éloigné des événements puisque ces derniers pourraient camoufler des pièces mobiles.

- **Éviter les démarrages accidentels; s'assurer que l'interrupteur est verrouillé en position d'arrêt avant d'insérer le bloc-pile dans l'outil. Ne pas transporter l'outil en laissant le doigt sur l'interrupteur ni le brancher lorsque l'interrupteur est en position de marche,** car cela pourrait causer un accident. S'assurer que le déclencheur par contact est aussi verrouillé en position d'arrêt afin d'empêcher le cloueur de se décharger accidentellement.
- **Retirer les clés de réglage avant de démarrer l'outil;** une clé laissée sur une pièce rotative pourrait entraîner des blessures.
- **Ne pas trop étendre les bras; les pieds doivent rester ancrés fermement au sol afin de maintenir son équilibre en tout temps** et de mieux maîtriser l'outil dans des situations imprévues.
- **Utiliser le matériel de sécurité approprié; toujours porter des lunettes de protection. Porter un masque anti-poussières, des chaussures antidérapantes, un casque de sécurité ou des protecteurs auditifs** lorsque la situation le requiert.

UTILISATION ET ENTRETIEN DE L'OUTIL

- **Fixer et soutenir le matériel sur une plate-forme stable au moyen d'une bride de serrage ou de tout autre dispositif semblable;** le matériel est instable lorsqu'on le retient manuellement ou qu'on l'appuie contre le corps, ce qui peut faire perdre la maîtrise de l'outil.
- **Ne pas forcer l'outil ni l'utiliser pour des travaux autres que ceux pour lesquels il a été conçu. Pour obtenir de meilleurs résultats et prévenir les risques de blessure, laisser l'outil couper à la vitesse pour laquelle il a été conçu.**
- **Ne pas utiliser l'outil lorsque l'interrupteur marche-arrêt ne fonctionne pas;** tout outil qui ne peut être commandé au moyen de l'interrupteur est dangereux et doit être réparé.
- **Débrancher le bloc-pile de l'outil ou verrouiller l'interrupteur en position d'arrêt avant d'effectuer un réglage ou un entretien, de changer les accessoires ou de ranger l'outil;** ces mesures de sécurité préventives réduisent les risques de démarrage accidentel.
- **Lorsqu'on n'utilise pas l'outil, le ranger hors de la portée des enfants ou des personnes non qualifiées;** les outils sont dangereux entre les mains de personnes inexpérimentées.
- **Lorsqu'on n'utilise pas le bloc-pile, le ranger à l'écart des objets métalliques tels que les trombones, les pièces de monnaie, les clés, les clous, les vis ou autres petits objets susceptibles de conduire l'électricité entre les bornes** et d'occasionner ainsi un court-circuit pouvant provoquer des étincelles, des brûlures ou un incendie.
- **Bien entretenir l'outil et s'assurer qu'il est toujours bien propre et aiguisé;** les outils bien entretenus et

FIG. A



FIG. B



FIG. C



FIG. D

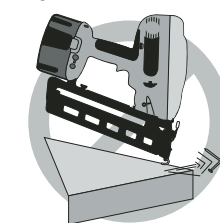

FIG. E

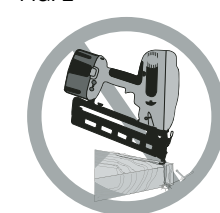
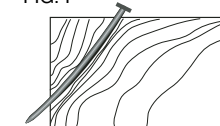

FIG. F



dont les bords sont bien tranchants sont moins susceptibles de rester coincés et sont plus faciles à maîtriser.

- **Vérifier les pièces mobiles afin de s'assurer qu'elles sont bien alignées et qu'elles ne restent pas coincées; vérifier également les pièces afin de s'assurer qu'il n'y a ni bris ni aucune autre condition susceptible de nuire au bon fonctionnement de l'outil; faire réparer l'outil si ce dernier est endommagé avant de s'en servir à nouveau,** car les accidents sont souvent causés par des outils mal entretenus.
- **N'utiliser que les accessoires recommandés par le fabricant pour le modèle concerné;** un accessoire destiné à un outil particulier peut devenir dangereux lorsqu'il est utilisé avec un autre.

ENTRETIEN

- **L'outil doit être entretenu par le personnel qualifié seulement;** toute maintenance effectuée par une personne non qualifiée pourrait entraîner des risques de blessure.
- **Lors de l'entretien, n'utiliser que des pièces de rechange identiques et suivre les directives de la section «Entretien» du présent guide** afin de prévenir les risques de choc électrique ou de blessure.

Importantes consignes de sécurité concernant Les cloueurs

⚠ AVERTISSEMENT : Lorsqu'on utilise un cloueur, on doit suivre toutes les consignes de sécurité, y compris celles précisées ci-dessous afin d'éviter les risques de blessure grave ou mortelle. Lire et comprendre les directives du présent guide avant d'utiliser l'outil.

- **Tenir l'outil par les surfaces de saisie isolées pour les travaux où l'outil de coupe risque de toucher à des fils dissimulés.** Tout contact avec un fil "sous tension" provoquera "l'électrisation" des parties métalliques exposées et l'électrocution de l'utilisateur.
- **La mise en marche de l'outil pourrait entraîner une projection de débris, d'éléments d'assemblage ou de poussière susceptible de causer des blessures oculaires;** l'opérateur et toute autre personne présente dans l'aire de travail doivent porter des lunettes de sécurité munies d'écrans latéraux fixés en permanence, telles que des lunettes approuvées de marque « Z87.1 ». L'employeur a la responsabilité de s'assurer que l'opérateur et les vis-

iteurs qui se trouvent dans l'aire de travail portent un dispositif de protection oculaire.

- **Toujours porter un dispositif de protection personnel anti-bruit approprié ou tout autre dispositif semblable durant l'utilisation.** Sous certaines conditions et pendant toute la durée de l'utilisation, le bruit émanant de ce produit pourrait contribuer à la perte d'audition (fig. A).
- **Toujours déconnecter le bloc-piles de l'appareil que ce soit pour débloquer l'appareil, effectuer tout entretien ou réparation, le déplacer ou lorsqu'il n'est plus sous supervision.**
- **Ne pas retirer, modifier ou rendre non fonctionnel l'outil, la gâchette, le bouton de verrouillage en position d'arrêt du déclencheur par contact ou le déclencheur.** Ne pas fixer la gâchette ou le déclencheur par contact en position de marche au moyen d'un ruban ou d'une corde, ni retirer le ressort du déclencheur, afin d'éviter une décharge accidentelle.
- **Ne pas utiliser l'outil lorsque certains éléments de l'outil (comme la gâchette, le bouton de verrouillage en position d'arrêt du déclencheur par contact ou le déclencheur par contact) ne fonctionnent pas ou fonctionnent incorrectement ou lorsqu'ils sont débranchés ou qu'ils ont été modifiés de quelque manière que ce soit.** Lorsque certaines pièces sont endommagées ou manquantes, les remplacer ou les faire réparer avant d'utiliser l'outil.
- **Ne pas transformer ou modifier l'outil de quelque façon que ce soit.**
- **Toujours prendre pour acquis que l'outil contient des attaches.**
- **Ne jamais pointer l'outil en direction d'un collègue de travail ou de soi-même. Aucune bousculade! Pensons sécurité!** Respecter l'outil en tant qu'élément essentiel de travail (fig. B).
- **Tenir les enfants, les visiteurs ou toute autre personne à l'écart lorsqu'on utilise un outil électrique;** les distractions peuvent faire perdre la maîtrise de ce dernier. Lorsqu'on n'utilise pas l'outil, le ranger sous clé dans un endroit sécuritaire, hors de la portée des enfants.
- **Ne pas transporter l'outil au moyen de la gâchette afin d'éviter une décharge accidentelle.**
- **Toujours verrouiller le déclencheur par contact en position d'arrêt lorsqu'on n'utilise pas l'outil afin d'éviter une décharge accidentelle.**

FIG. G

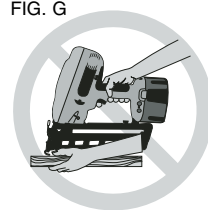

FIG. H



FIG. I



FIG. J

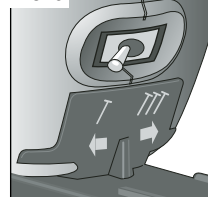

FIG. K

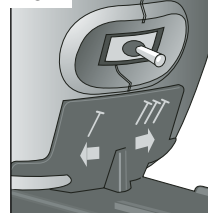
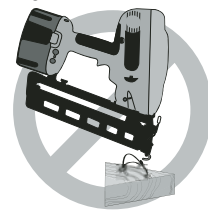

FIG. L



- **Ne pas trop étendre les bras;** les pieds doivent rester ancrés fermement au sol afin de maintenir son équilibre en tout temps (fig. C).
- **N'utiliser l'outil que pour les travaux pour lesquels il a été conçu; ne pas décharger les attaches à l'air libre ni dans des matériaux durs, comme le béton, la pierre, le bois ou les noeuds.** Les attaches éjectées peuvent suivre une trajectoire inattendue et causer des blessures (figures D et F).
- **Ne pas se servir du corps de l'outil ou du capuchon supérieur en guise de marteau.**
- **Toujours garder les doigts éloignés du conduit du chargeur afin d'empêcher le poussoir de se dégager accidentellement et d'éviter ainsi les risques de blessure (fig. G).**
- **Consulter les sections « Entretien » et « Réparations » afin d'obtenir des renseignements détaillés sur l'entretien approprié de l'outil.**
- **Toujours utiliser l'outil dans un endroit propre et bien éclairé;** s'assurer que la surface de travail est exempte de débris et prendre soin de ne pas perdre l'équilibre lorsqu'on travaille dans un endroit surélevé, tel un toit.
- **Ne pas enfoncer les attaches près des bords de la pièce;** celle-ci pourrait se fractionner, ce qui risque de faire ricocher l'attache et de blesser quelqu'un, y compris l'utilisateur ou un collègue de travail. S'assurer de ne pas enfoncer le clou en direction du fil du bois afin qu'il ne dépasse pas le bord de la pièce. Enfoncer la pointe tranchante du clou perpendiculaire au fil du bois afin de réduire les risques de blessure (figures E, F et L).
- **Garder les mains et le corps éloignés de l'aire de travail immédiate;** on doit les protéger en retenant la pièce au moyen de brides de serrage. S'assurer que celle-ci est bien fixée avant d'y appuyer le cloueur, car le déclencheur par contact pourrait la déplacer accidentellement (fig. G).
- **Ne pas utiliser l'outil à proximité de poubelles, de gaz ou de vapeurs inflammables;** l'outil, ou le contact entre deux clous, peut créer des étincelles susceptibles d'enflammer les vapeurs environnantes (fig. H).
- **Garder le visage et le corps éloignés de la section arrière du capuchon de l'outil lorsqu'on travaille dans des zones d'ac-**

FIG. M

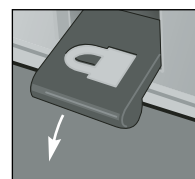
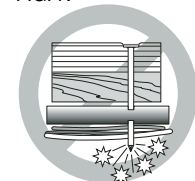

FIG. N



cess restreint, afin d'éviter que l'outil ne recule soudainement et blesse l'opérateur, surtout lorsqu'on enfonce des clous dans des matériaux durs ou épais. (fig. I)

SÉLECTEUR DE MODE SACCADÉ OU SÉQUENTIEL

Mode de fonctionnement séquentiel / (fig. J)

- **Lorsqu'on utilise l'outil en mode séquentiel, on doit l'appuyer fermement contre la pièce avant de l'actionner.**

Mode de fonctionnement saccadé // (fig. K)

- **Lorsqu'on utilise l'outil en mode saccadé, s'assurer de ne pas effectuer un double déchargement lorsque l'outil recule soudainement et d'enfoncer inutilement des attaches lorsque le déclencheur par contact touche de nouveau accidentellement la surface de travail.**

POUR ÉVITER LES DOUBLES DÉCHARGEMENTS, ON DOIT :

- ne pas appuyer fortement l'outil contre la surface de travail;
- attendre que l'outil soit revenu à sa position initiale avant de l'actionner de nouveau.
- utiliser la gâchette pour le fonctionnement en mode séquentiel.
- **Toujours bien maîtriser l'outil lorsqu'on l'actionne en mode saccadé;** un outil mal placé pourrait faire en sorte que les attaches seraient mal orientées.
- **Ne pas enfoncer les clous dans la tête d'une autre attache** afin de ne pas causer un recul brusque, de coincer les attaches ou de faire ricocher les clous. (fig. L)
- **Connaître l'épaisseur du matériau dans lequel on enfonce les clous;** un clou qui dépasse peut causer des blessures.
- **RÉGLAGE DE PROFONDEUR :** Afin de réduire les risques de blessure grave causée par le démarrage accidentel de l'outil lorsqu'on tente de régler la profondeur, on doit **TOUJOURS :**
 - retirer le bloc-pile;
 - actionner le bouton de verrouillage en position d'arrêt du déclencheur par contact (fig. M);
 - éviter tout contact avec la gâchette durant l'ajustement.
- **Ne pas enfoncer des clous au hasard dans les murs, les planchers, etc.;** les attaches pourraient percer des fils, des tuyaux ou tout autre obstacle et causer ainsi des blessures (fig. N).
- **Rester vigilant en tout temps et faire preuve de jugement lorsqu'on utilise un outil électrique;** ne pas utiliser l'outil lorsqu'on est fatigué ou sous l'influence de drogues, d'alcool ou de médicaments; un moment d'inattention pourrait entraîner des blessures graves.

⚠ AVERTISSEMENT : L'utilisation de ce produit augmente les risques d'exposition à des produits chimiques qui, dans l'État de la Californie, sont reconnus comme étant susceptibles de causer le cancer, d'entraîner des malformations congénitales ou d'être nocifs pour le système reproductif. **Éviter d'inhaler les vapeurs et les**

poussières environnantes. Se laver les mains après chaque utilisation.

- **Éviter tout contact prolongé avec la poussière soulevée par cet outil ou autres outils électriques. Porter des vêtements de protection et nettoyer les parties exposées du corps à l'eau savonneuse.** S'assurer de bien se protéger afin d'éviter d'absorber par la bouche, les yeux ou la peau des produits chimiques nocifs.

AVERTISSEMENT : Cet outil peut produire et répandre de la poussière susceptible de causer des dommages sérieux et permanents au système respiratoire. Toujours utiliser un appareil respiratoire anti-poussières approuvé par le NIOSH ou l'OSHA. Diriger les particules dans le sens opposé du visage et du corps.

MISE EN GARDE : Lorsqu'on n'utilise pas l'outil, le placer sur le côté, sur une surface stable, de manière à éviter que les personnes s'y prennent les pieds, trébuchent et perdent l'équilibre. Bien que certains outils munis d'un gros bloc-pile puissent être placés à la verticale, dans cette position, ils peuvent facilement être renversés.

- L'étiquette apposée sur l'outil peut afficher les symboles suivants, ainsi que leurs définitions :

V.....volts	Aampères
Hz.....hertz	W.....watts
minminutes	~courant alternatif
==== ...courant continu	no.....aucune option à vide
☐construction de classe II	⊕borne de terre
▲symbole d'avertissement	.../min.....tours par minute

AVANT D'UTILISER L'OUTIL, LIRE ATTENTIVEMENT ET COMPRENDRE TOUTES LES DIRECTIVES INDIQUÉES À LA SECTION « IMPORTANTES CONSIGNES DE SÉCURITÉ » :

Importantes consignes de sécurité concernant les bloc-piles

L'outil est doté d'un bloc-pile DEWALT. Lorsqu'on commande un bloc-pile de recharge, s'assurer d'inclure le numéro de catalogue et la tension. Les bloc-piles à durée prolongée durent plus longtemps que les bloc-piles standard. Consulter le diagramme à la fin du présent manuel afin de vérifier la compatibilité du chargeur avec le bloc-pile.

REMARQUE : Bien que l'outil puisse fonctionner au moyen de l'un ou l'autre de ces bloc-piles, on doit s'assurer d'en choisir un de tension appropriée. Un bloc-pile perd graduellement sa charge s'il n'est pas laissé dans le chargeur; il est donc recommandé de le laisser dans le chargeur en tout temps.

Le bloc-pile n'est pas complètement chargé au moment de sa livraison. Avant d'utiliser le bloc-pile et le chargeur, lire attentivement toutes les consignes de sécurité énumérées ci-dessous, ainsi que les remarques, les notes et les méthodes de chargement.

LIRE TOUTES LES DIRECTIVES

- **Ne pas incinérer les bloc-piles, même s'ils ont subi des dommages importants ou s'ils sont usés complètement, car ils peuvent exploser en présence de flammes.**
- **Les cellules des bloc-piles peuvent subir une fuite légère par suite d'un usage extrême ou d'une exposition à certaines températures; ceci n'indique pas un problème. Cependant, si le scellant externe est percé et le liquide entre en contact avec la peau, on doit :**
 - a. se laver rapidement la partie du corps touchée avec de l'eau savonneuse;
 - b. neutraliser l'effet au moyen d'un acide doux tel que du jus de citron ou du vinaigre;
 - c. si les yeux sont touchés, les rincer à fond avec de l'eau propre pendant au moins 10 minutes et consulter immédiatement un médecin.**(Remarque aux fins médicales : ce liquide contient une solution composée de 25 à 35 % d'hydroxyde de potassium.)**
- **Ne charger les bloc-piles qu'au moyen des chargeurs DEWALT.**
- **NE PAS** éclabousser ni immerger dans l'eau ou autres liquides.
- **NE PAS ranger ni utiliser l'outil ou le bloc-pile dans des endroits où la température peut atteindre ou dépasser 40,5 °C (105 °F), comme les cabanons ou les bâtiments en revêtement métallique durant l'été.**

DANGER : Risques d'électrocution. Ne jamais tenter d'ouvrir le bloc-pile pour quelque raison que ce soit. Si le compartiment se rupture ou subit des dommages, ne pas l'insérer dans le chargeur afin d'éviter les risques de choc électrique ou d'électrocution. On doit retourner les bloc-piles endommagés à un centre de service afin qu'ils puissent être recyclés.

REMARQUE : Un capuchon est fourni avec le bloc-pile en vue d'être utilisé chaque fois qu'on retire ce dernier du produit ou du chargeur en vue de le ranger ou de le transporter; enlever le capuchon avant de remettre le bloc-pile dans le chargeur ou dans le produit.



AVERTISSEMENT : Risques d'incendie. S'assurer, au moment de ranger ou de transporter un bloc-pile ou une pile, qu'aucun objet métallique n'entre en contact avec leurs bornes à découvert de celui-ci. Par exemple, il faut éviter de placer un bloc-pile ou une pile sans capuchon dans un tablier, une poche, une boîte à outils ou un tiroir (etc.) contenant des objets tels que des clous, des vis ou des clés, car tout contact entre les bornes à découvert et un objet métallique comme une clé, une pièce de monnaie, un outil à main, etc. pourrait causer un incendie. En effet, les règlements américains Hazardous Material Regulations (HMR) du US Department of Transportation interdisent le transport d'un bloc-pile ou d'une pile dans tout moyen de transport commercial ou aérien (que ce soit dans une valise ou le bagage de cabine) SAUF s'ils sont bien protégés contre les courts-circuits. On doit donc s'assurer, lorsqu'on

transporte un bloc-pile ou une pile séparément, de bien protéger et isoler les bornes contre tout matériau qui risque d'entrer en contact avec eux et de causer un court-circuit.

MISE EN GARDE : Le bloc-pile doit être solidement enclenché dans l'outil; un bloc-pile mal inséré risque de causer des blessures.

Sceau RBRC^{MC}

Le sceau RBRC^{MC} de la Rechargeable Battery Recycling Corporation apposé sur la pile au nickel-cadmium (ou le bloc-pile) indique que les coûts de recyclage de ce dernier à la fin de sa vie utile ont déjà été payés par DEWALT. En certains endroits, la mise au rebut ou aux ordures municipales des piles au nickel-cadmium est illégale; le programme de «RBRC» constitue donc une solution des plus pratiques et écologiques.

La «RBRC», en collaboration avec DEWALT et d'autres utilisateurs de piles, a mis sur pied des programmes aux États-Unis dans le but de faciliter la collecte des piles déchargées. DEWALT encourage ses utilisateurs à participer à son programme de protection de l'environnement et de conservation des ressources naturelles en retournant les piles usagées à un centre de service DEWALT autorisé ou chez un dépositaire local afin qu'elles puissent être recyclées. On peut en outre se renseigner auprès d'un centre de recyclage local pour connaître d'autres sites les acceptant.

RBRC^{MC} est une marque déposée de la Rechargeable Battery Recycling Corporation.

Importantes consignes de sécurité concernant les chargeurs

CONSERVER CES DIRECTIVES – Le présent guide contient d'importantes consignes de sécurité concernant les chargeurs.

- Avant d'utiliser le chargeur, lire toutes les directives et étiquettes de mise en garde apposées sur le chargeur, le bloc-pile et le produit utilisant le bloc-pile.

DANGER : Risques d'électrocution. Les bornes du chargeur conduisent une tension de 120 volts; on ne doit pas les toucher au moyen d'objets conducteurs afin d'éviter les risques de choc électrique ou d'électrocution.

AVERTISSEMENT : Risques de choc électrique. Ne jamais laisser de liquide s'infiltrer à l'intérieur du chargeur afin d'éviter les risques de choc électrique.

MISE EN GARDE : Risques de brûlure. Afin de réduire les risques de blessure, ne charger que des piles au nickel-cadmium rechargeables DEWALT, car les autres peuvent éclater et entraîner des blessures ou des dommages matériels.

MISE EN GARDE : Dans certaines conditions, lorsque le chargeur est enfiché, les raccords de charge à nu situés à l'intérieur du chargeur peuvent subir un court-circuit lorsqu'ils entrent en contact avec une matière étrangère. Les matières conductives comme la laine d'acier, la feuille d'aluminium ou les particules métalliques, mais sans toutefois s'y limiter, doivent être tenus à l'écart des cavités du chargeur. Toujours débrancher celui-ci lorsque le bloc-pile n'y est pas inséré ou avant de le nettoyer.



- Le chargeur et le bloc-pile sont conçus spécialement pour être utilisés ensemble; **NE PAS charger le bloc-pile au moyen d'un chargeur autre que ceux décrits dans le présent guide.**
- **N'utiliser ces derniers que pour charger les piles rechargeables DEWALT;** tout autre usage pourrait entraîner des risques d'incendie, de choc électrique ou d'électrocution
- **Ne pas exposer le chargeur à la pluie ou à la neige.**
- Afin de réduire les risques de dommage à la fiche ou au cordon électrique, **débrancher le chargeur en saisissant la fiche, non le cordon.**
- **S'assurer que le cordon est placé de manière à éviter qu'il ne subisse des dommages ou des contraintes ou que les personnes s'y prennent les pieds et trébuchent.**
- **Ne pas utiliser de rallonge à moins que cela ne soit absolument nécessaire, car l'usage d'une rallonge ayant une puissance inadéquate pourrait causer des risques d'incendie, de choc électrique ou d'électrocution.**
- **Afin d'assurer la sécurité de l'utilisateur, la rallonge doit être de calibre AWG approprié. Plus le calibre est petit, plus la capacité est grande; autrement dit, une rallonge de calibre 16 est plus puissante qu'une rallonge de calibre 18. Lorsqu'on utilise plusieurs rallonges pour obtenir la longueur voulue, s'assurer que chacune d'elles présente les valeurs minimales requises.**

Calibre minimal recommandé des rallonges

Longueur totale de la rallonge

7,6 m 15,2 m 22,9 m 30,5 m 38,1 m 45,7 m 53,3 m
 25 pi 50 pi 75 pi 100 pi 125 pi 150 pi 175 pi

Calibre AWG

18 18 16 16 14 14 12

- Le chargeur s'aère par l'entremise de fentes situées sur le dessus et le dessous du boîtier; **ne jamais mettre un objet sur le dessus du chargeur ni placer celui-ci sur une surface molle risquant d'obstruer les fentes de ventilation, ce qui pourrait causer une chaleur interne excessive. Tenir le chargeur éloigné de toute source de chaleur.**
- **Ne pas faire fonctionner le chargeur lorsque le cordon ou la fiche est endommagé. Si tel est le cas, les remplacer immédiatement.**
- **Ne pas faire fonctionner le chargeur s'il a subi un coup important, une chute ou des dommages quelconques. Si cela se produit, l'emporter à un centre de service autorisé.**
- **Ne pas démonter le chargeur, car un mauvais assemblage pourrait occasionner des risques de choc électrique, d'électrocution ou d'incendie. Le chargeur doit être retourné à un centre de service autorisé aux fins d'une réparation ou d'un entretien, le cas échéant.**
- **Afin de réduire les risques de choc électrique, débrancher le chargeur de la prise murale avant de procéder au nettoyage;** le seul fait d'enlever le bloc-pile ne réduit pas ce risque.

- Ne **JAMAIS** brancher deux chargeurs ensemble.
- **Le chargeur est conçu pour être branché dans une prise résidentielle standard de 120 volts. On ne doit jamais le raccorder à un autre type de prise. Cette directive ne s'applique pas aux chargeurs pour véhicules.**

Utilisation du mode tune-up^{MC} automatique

Le mode de Tune-Up^{MC} automatique égalise ou équilibre chaque cellule du bloc-piles pour lui permettre de fonctionner à son rendement optimum. Les blocs-piles doivent être réglés chaque semaine ou après une dizaine de cycles de charges/décharges ou chaque fois que la durée de fonctionnement du bloc-piles diminue. Pour utiliser le Tune-Up^{MC} automatique, mettre le bloc-piles dans le chargeur et l'y laisser pendant au moins 8 heures. Le chargeur passera par les modes suivants :

1. Le voyant rouge clignotera de façon continue indiquant que le cycle de chargement d'une heure a commencé.
2. Lorsque ce dernier est terminé, le voyant restera allumé sans clignoter. Cela indique que le bloc-piles est chargé à plein et peut être alors utilisé.
3. Si le bloc-piles est laissé dans le chargeur après la charge initiale de 1 heure, le chargeur entrera en mode automatique de mise au point. Ce mode dure jusqu'à 8 heures ou jusqu'à ce que les cellules du bloc-piles soient corrigées. Le bloc-piles est prêt à être utilisé et peut être enlevé en tout temps durant le mode de mise au point.
4. Lorsque le mode automatique de mise au point est terminé, le chargeur débute une charge d'entretien; le témoin rouge demeurera allumé.

CONSERVER LES PRÉSENTES DIRECTIVES À TITRE DE RÉFÉRENCE

Chargeurs

L'outil utilise un chargeur DEWALT. Les piles peuvent être chargées au moyen d'un chargeur DEWALT d'une heure ou de 15 minutes, ou d'un chargeur pour véhicules de 12 volts. S'assurer de lire toutes les consignes de sécurité avant d'utiliser le chargeur. Consulter le diagramme apparaissant sur la couverture arrière du présent guide afin de vérifier la compatibilité du chargeur avec le bloc-pile.

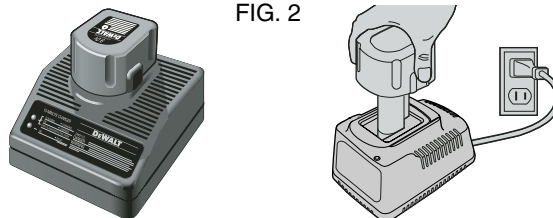

FIG. 2

CHARGEUR DE 15 MINUTES

CHARGEUR D'UNE HEURE

Méthode de chargement

▲ DANGER : Risques d'électrocution. Les bornes de charge reçoivent une tension de 120 volts. Ne pas les toucher avec des objets conducteurs.

1. Enficher le chargeur dans une prise appropriée avant d'y insérer le bloc-pile.
2. Insérer le bloc-pile dans le chargeur. Le voyant (de charge) rouge clignotera continuellement, indiquant que le cycle de charge est amorcé (fig. 2).
3. Le bloc-pile est complètement chargé lorsque le voyant rouge restera ALLUMÉ, indiquant que le bloc-pile est complètement rechargé; on peut alors le réutiliser ou le laisser dans le chargeur.

Fonctionnement des Voyants

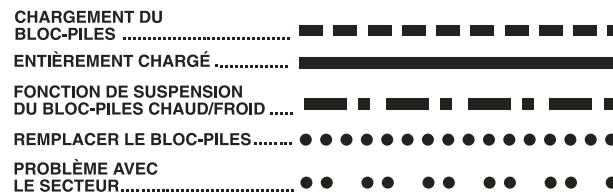

Indicateurs de Charge

Les chargeurs sont conçus pour détecter certains problèmes pouvant être reliés au bloc-pile. Ces problèmes sont indiqués par le clignotement rapide du voyant rouge. Si un tel problème survient, réinsérer le bloc-pile dans le chargeur. Si le problème persiste, remplacer le bloc-pile afin de déterminer si le chargeur fonctionne bien. Si le bloc-pile de rechange se charge correctement, cela signifie que le bloc initial est défectueux et qu'on doit le retourner à un centre de service afin qu'il puisse être recyclé. Si le bloc-pile neuf affiche le même problème que le bloc initial, on doit faire vérifier le chargeur à un centre de service autorisé.

DISPOSITIF DE DÉTECTION DE PILES CHAUDES OU FROIDES

Si le chargeur est muni d'un dispositif visant à détecter les piles excessivement chaudes ou froides, le chargement sera retardé jusqu'à ce que la pile se soit refroidie et le chargeur se placera automatiquement en position de chargement; ce dispositif sert à maximiser la durée de vie des piles. Le voyant rouge s'allume longuement, et ensuite brièvement lorsque ce dispositif est en marche.

PROBLÈMES RELIÉS À LA SOURCE DE COURANT

Certains chargeurs munis d'un voyant d'indication de problème au niveau de la source de courant peuvent suspendre temporairement le chargement s'ils sont branchés dans une source d'alimentation portable, comme une génératrice ou un convertisseur de courant continu en courant alternatif. En présence d'un tel problème, **le voyant rouge émet deux clignotements rapides, suivis d'une pause**, indiquant que le problème se situe au niveau de la source de courant.

BLOC-PILE LAISSÉ DANS LE CHARGEUR

On peut laisser le chargeur (avec un bloc-pile inséré) raccordé à une prise tant que le voyant rouge reste allumé; le chargeur maintient alors la charge du bloc-pile afin que ce dernier soit prêt à être utilisé.

REMARQUE : Un bloc-pile perd graduellement sa charge s'il n'est pas gardé dans le chargeur. Un bloc-pile n'étant pas maintenu en mode de tenue de charge devra probablement être rechargé avant son utilisation. Un bloc-pile peut graduellement perdre sa charge s'il est laissé dans un chargeur qui n'est pas enfiché dans une source d'alimentation à courant alternatif appropriée.

BLOC-PILE FAIBLE : Les chargeurs peuvent aussi déterminer si une pile est faible. Bien qu'on puisse continuer à utiliser une pile faible, elle ne procurera pas un plein rendement. Si tel est le cas, 10 secondes après l'insertion de la pile, le chargeur émettra rapidement huit signaux sonores pour indiquer qu'il s'agit d'une pile faible, puis chargera la pile jusqu'à sa pleine capacité.

Notes importantes concernant le chargement

1. Afin de maximiser la durée de vie du bloc-pile et d'assurer son rendement optimal, le charger à la température ambiante, soit entre 18 et 24 °C (65 et 75 °F). Afin d'éviter d'endommager le bloc-pile, il est important de NE PAS le charger à des températures inférieures à +4,5 °C (+40 °F) ou supérieures à +40,5 °C (+105 °F).
2. Le chargeur et le bloc-pile peuvent devenir chauds au toucher lors du chargement. Ceci est normal et n'indique pas la présence d'un problème.
3. Si le bloc-pile ne se charge pas normalement, il faut : vérifier l'alimentation de la prise en y enfichant une lampe ou un appareil, s'assurer que la prise n'est pas raccordée à un interrupteur qui coupe le courant lorsqu'on éteint les lumières; placer le chargeur et le bloc-pile dans un endroit où la température ambiante est environ 18 à 24 °C (65 à 75 °F) ou, si le problème persiste, retourner l'outil, le bloc-pile et le chargeur au centre de service de sa région.
4. Le bloc-pile doit être rechargé lorsqu'il ne produit pas suffisamment de courant pour permettre à l'utilisateur de travailler normalement. On doit CESSER de l'utiliser dans de telles conditions et suivre la méthode de chargement. On peut aussi charger en tout temps un bloc-pile partiellement déchargé sans nuire à son fonctionnement.
5. Dans certaines conditions, lorsque le chargeur est enfiché, les raccords de charge à nu situés à l'intérieur du chargeur peuvent subir un court-circuit lorsqu'ils entrent en contact avec une matière étrangère. Les matières conductives comme la laine d'acier, la feuille d'aluminium ou les particules métalliques, mais sans toutefois s'y limiter, doivent être tenus à l'écart des cavités du chargeur. Toujours débrancher celui-ci lorsque le bloc-pile n'y est pas inséré ou avant de le nettoyer.
6. Ne pas exposer le chargeur au gel, ni l'immerger dans l'eau ou tout autre liquide quelconque.

AVERTISSEMENT : Risques de choc électrique. Ne jamais laisser de liquide s'infiltrer à l'intérieur du chargeur afin d'éviter les risques de choc électrique. Pour faciliter le

refroidissement du bloc-pile après son utilisation, éviter de placer ce dernier ou le chargeur dans un environnement chaud comme un cabanon en métal ou une remorque non isolée.

MISE EN GARDE : Ne jamais ouvrir le bloc-pile pour quelque raison que ce soit. Si le compartiment en plastique se rupture ou se fissure, le retourner au centre de service afin qu'il puisse être recyclé.

FIG. 3

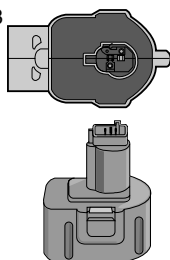
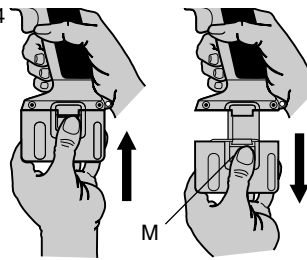

FIG. 4



Installation et retrait du bloc-pile

MISE EN GARDE : Actionner le bouton de verrouillage en position d'arrêt du déclencheur par contact avant d'installer ou de retirer le bloc-pile.

REMARQUE : S'assurer que le bloc-pile est complètement chargé.

Pour l'installer dans la poignée de l'outil, aligner la base de l'outil avec l'encoche située à l'intérieur de la poignée et glisser le bloc-pile fermement dans la poignée jusqu'à ce qu'on entende un déclic indiquant qu'il est bien enclenché.

Pour retirer le bloc-pile hors de l'outil, appuyer sur les boutons de dégagement (M) et tirer fermement le bloc-pile hors de la poignée, puis l'insérer dans le chargeur selon les directives contenues dans le guide du chargeur (fig. 4).

COMPOSANTS

Consulter la figure 1 au début du présent guide afin d'obtenir la liste complète des composants.

FONCTIONNEMENT

Sélection du mode

AVERTISSEMENT : Toujours porter des lunettes de protection et des protecteurs auditifs durant l'utilisation.

Les cloueurs sans fil DEWALT sont assemblés conformément à la norme ANSI SNT-101-2002.

Avant d'utiliser l'outil, vérifier le sélecteur afin de déterminer le mode de fonctionnement; lire toutes les directives avant de sélectionner le mode voulu.

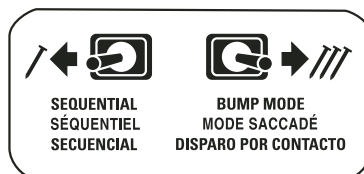

- Les cloueurs sans fil DEWALT, modèles DC613, DC615, DC617 et DC619, peuvent **SEULEMENT** fonctionner en mode séquentiel (fig. 5).

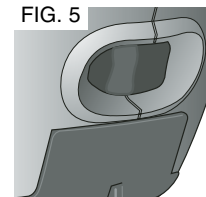

MODE DE FONCTIONNEMENT SÉQUENTIEL /

On utilise ce mode lorsqu'on veut placer soigneusement des clous par intermittence à des endroits très précis.

Pour utiliser l'outil en mode séquentiel :

1. Basculer l'interrupteur situé du côté gauche sur le corps de l'outil, entre la gâchette et le chargeur, tel qu'illustré à la figure 6.
2. Appuyer l'embout contre la surface de travail (pour démarrer le moteur).
3. Tirer sur la gâchette (pour enfoncer le clou dans la surface de travail).
4. Relâcher la gâchette.
5. Soulever l'embout de la surface de travail.
6. Reprendre les étapes 2 à 4 pour le travail suivant.

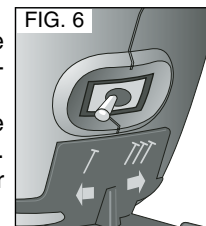

MISE EN GARDE : Chaque fois qu'on enfonce un clou, on doit appuyer sur le déclencheur par contact et ensuite tirer sur la gâchette, puis les relâcher tous les deux une fois le clou enfoncé.

- Les cloueurs sans fil DEWALT, modèles DC612, DC614, DC616 et DC618, sont munis d'un sélecteur de mode saccadé ou séquentiel (fig. 6).

MODE DE FONCTIONNEMENT SACCADÉ ///

On sélectionne ce mode pour enfoncer rapidement des clous dans une surface plane et fixe.

Dans ce cas-ci, on peut utiliser l'outil selon deux modes, soit le **mode par contact** ou le **mode saccadé**.

Basculer l'interrupteur situé du côté droit sur le corps de l'outil, entre la gâchette et le chargeur, tel qu'illustré à la figure 7.

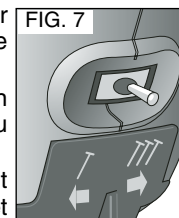

Pour utiliser l'outil en MODE PAR CONTACT :

MISE EN GARDE : Un clou sera éjecté chaque fois qu'on appuie sur la gâchette lorsque le déclencheur par contact est enfoncé.

1. Appuyer le déclencheur par contact contre la surface de travail.
2. Enfoncer la gâchette.

Pour utiliser l'outil en MODE SACCADÉ :

1. Enfoncer la gâchette.
2. Appuyer le déclencheur par contact contre la surface de travail. Tant que la gâchette est enfoncée, l'outil éjectera un clou chaque fois qu'on appuie sur le déclencheur par contact, permettant à l'utilisateur d'enfoncer plusieurs clous les uns à la suite des autres.

7. Réinsérer le bloc-pile.

REMARQUE : L'outil se désactivera et ne se réenclenchera qu'une fois le bloc-pile retiré et réinséré.

8. Remettre les clous dans le chargeur (voir la section « **Chargement de l'outil** »).

9. Relâcher le poussoir.

REMARQUE : Si le problème persiste, apporter l'outil à un centre de service DEWALT autorisé afin de le faire réparer.

Fonctionnement par temps froid

Avant d'utiliser l'outil à des températures de gel, on doit :

1. Réchauffer l'outil autant que possible.
2. Actionner l'outil 5 ou 6 fois en l'appuyant contre la surface d'une pièce en bois avant chaque utilisation.

Fonctionnement par temps chaud

Bien que l'outil devrait fonctionner normalement par temps chaud, on doit tout de même le protéger contre les rayons directs du soleil, car la chaleur excessive pourrait endommager les butées ou toute autre pièce en caoutchouc, ce qui augmente les opérations d'entretien.

Crochet de Suspension (fig. 12)

Les cloueurs sans fil DEWALT sont munis d'un crochet de suspension intégré (J) qu'on peut placer d'un côté ou de l'autre de l'outil, selon que l'utilisateur soit droitier ou gaucher.

On peut aussi retirer complètement le crochet, le cas échéant.

RETRAIT DU CROCHET DE SUSPENSION

1. Retirer le bloc-pile de l'outil.
2. Pour convertir l'outil en vue de l'utilisation par un gaucher, il suffit de retirer la vis située du côté opposé de l'outil et la réassembler de l'autre côté.
3. Replacer le bloc-pile.

AVERTISSEMENT : Retirer les clous du chargeur avant d'effectuer un réglage ou un entretien, afin d'éviter les risques de blessure grave.

MISE EN GARDE : Débrancher le bloc-pile de l'outil avant d'effectuer un réglage ou un entretien, de changer les accessoires ou de ranger l'outil; ces mesures de sécurité préventives réduisent les risques de démarrage accidentel.

MISE EN GARDE : Lorsqu'on n'utilise pas l'outil, le placer sur le côté, sur une surface stable, de manière à éviter que les personnes s'y prennent les pieds, trébuchent et perdent l'équilibre. Bien que certains outils munis d'un gros bloc-pile puissent être placés à la verticale, dans cette position, ils peuvent facilement être renversés.

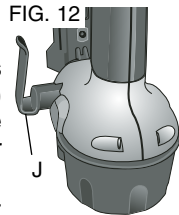

ENTRETIEN

Fiche d'entretien quotidien

OPÉRATION	Nettoyer le chargeur, le poussoir et le mécanisme du déclencheur par contact.
POURQUOI	Assurer le bon fonctionnement du chargeur, réduire l'usure et éliminer le blocage des clous.
COMMENT	Nettoyer au moyen d'un jet d'air comprimé. On déconseille l'usage d'huile, de lubrifiants ou de solvants puisqu'ils attirent les débris.
OPÉRATION	Avant chaque utilisation, s'assurer que les vis, les écrous et les attaches sont bien serrés et en bon état.
POURQUOI	Prévenir le blocage des clous et la défaillance prématurée des pièces.
COMMENT	Serrer les vis et les attaches au moyen d'une clé Allen ou d'un tournevis approprié, s'il y a lieu.

Nettoyage

Nettoyer l'outil seulement au moyen d'un linge humide et d'un savon doux. Plusieurs nettoyants domestiques contiennent des produits chimiques qui peuvent gravement endommager le plastique; ne pas utiliser d'essence, de térébenthine, de décapant, de diluant pour peintures, de produits de nettoyage à sec ou d'autres produits de même nature. Ne jamais laisser de liquide s'infiltrer à l'intérieur de l'outil; ne jamais immerger ce dernier dans quelque liquide que ce soit.

DIRECTIVES CONCERNANT LE NETTOYAGE DU CHARGEUR

AVERTISSEMENT : Débrancher le chargeur de la prise murale à courant alternatif avant de procéder au nettoyage. Éliminer la saleté et la graisse s'étant accumulées à l'extérieur du chargeur au moyen d'un linge propre et d'une brosse douce non métallique; ne pas utiliser de solution nettoyante ni d'eau.

Lubrification

MISE EN GARDE : NE JAMAIS pulvériser, ni appliquer de quelque manière que ce soit, un lubrifiant ou un solvant de nettoyage à l'intérieur de l'outil, car cela pourrait nuire sérieusement à la vie et au rendement de l'outil.

Les outils DEWALT sont lubrifiés en usine et sont donc prêts à utiliser.

Cependant, on recommande d'apporter ou d'envoyer l'outil une fois par année dans un centre de service qualifié afin qu'ils puissent être complètement nettoyés et inspectés.

Réparations

Pour assurer la SÉCURITÉ et la FIABILITÉ du produit, les réparations, l'entretien et les réglages (y compris l'inspection et le remplacement de la brosse) doivent être réalisés par un centre de réparation en usine DEWALT, un centre de réparation autorisé DEWALT ou par un personnel de réparation professionnel. Toujours utiliser des pièces de rechange identiques.

MISE EN GARDE : Débrancher le bloc-pile de l'outil avant d'effectuer un réglage ou un entretien, de changer les accessoires ou de ranger l'outil; ces mesures de sécurité préventives réduisent les risques de démarrage accidentel.

MISE EN GARDE : Retirer les clous du chargeur avant d'effectuer un réglage ou un entretien de l'outil afin d'éviter les risques de blessure grave.

ENTRETIEN

1. Retirer trois vis à filets interrompus T25 du couvercle supérieur, puis enlever le couvercle du boîtier et le mettre de côté.
2. Au moyen d'un clou ou d'un poinçon, appliquer une pression sur la goupille (Q) et la glisser hors de la structure en métal (fig. 13).

FIG. 13

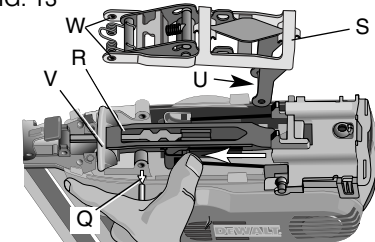

3. Pousser l'assemblage d'entraînement/de retour (R) vers l'embout et le retenir en place contre la butée inférieure (V) en ramenant l'ensemble du bras d'activation (S); retirer ce dernier et le mettre de côté.
4. Au moyen d'un tournevis à lame plate, dégager l'ensemble du cordon de retour (T) jusqu'à ce que la détente se libère, puis le soulever et le retirer (fig. 14).

FIG. 14

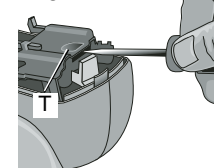

FIG. 15



ASSEMBLAGE D'ENTRAÎNEMENT/DE RETOUR

Disponible. Composer le 1-800-4-DEWALT (1-800-433-9258)

5. Retirer du même coup l'assemblage d'entraînement/de retour (fig. 15).
6. Inspecter la butée inférieure (V), la butée supérieure (X) ainsi que toute autre surface susceptible de présenter une fissure ou de subir des dommages; les remplacer, le cas échéant (fig. 16). Remplacer tout ensemble du cordon de retour endommagé.

FIG. 16

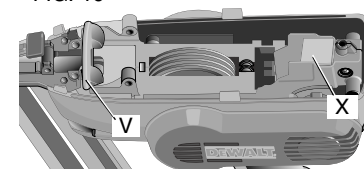
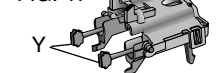

FIG. 17



ENSEMBLE DU CORDON DE RETOUR

Disponible. Composer le 1-800-4-DEWALT (1-800-433-9258)

REPLACEMENT DE L'ENSEMBLE DU CORDON DE RETOUR

REMARQUE : Afin de connaître l'emplacement approprié du cordon durant l'assemblage, se reporter à l'orientation appropriée de l'ensemble du cordon de retour illustré à la figure 15.

1. Aligner un des onglets en caoutchouc (Y) de l'ensemble du cordon de retour avec la fente correspondante de l'assemblage d'entraînement (fig. 18).
2. Pousser et plier l'onglet en caoutchouc autour du coin avec le doigt (fig. 18) et tirer le cordon en caoutchouc jusqu'à ce que l'onglet soit bien enclenché (fig. 19).

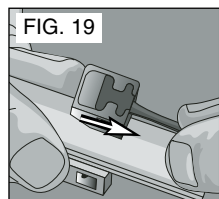
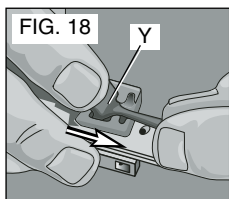

3. Reprendre l'étape indiquée ci-dessus pour l'autre cordon en caoutchouc.

RÉASSEMBLAGE DU CLOUEUR

1. Insérer l'extrémité de la lame de l'assemblage d'entraînement/de retour dans le trou correspondant de l'embout (fig. 20).

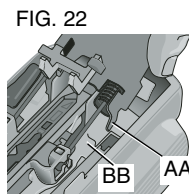
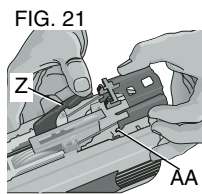
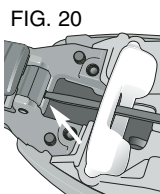

2. Mettre le déclencheur par contact (Z) de côté et tirer l'ensemble du cordon de retour vers l'arrière (fig. 21).
3. Engager les crochets (AA) de l'ensemble du cordon de retour dans l'encoche (BB) de la structure en métal, puis les pousser vers le bas pour les enclencher dans les détentes (fig. 22).
4. Glisser l'assemblage d'entraînement/de retour (R) vers l'embout et le retenir en place.
5. Insérer l'ensemble du bras d'activation en engageant d'abord la cheville de came (U) dans le solénoïde, puis en alignant les trous de centrage (W) avec la structure métallique (fig. 13).
6. Glisser la goupille (Q) dans la structure en métal, en s'assurant d'accrocher l'ensemble du bras d'activation et le ressort.
7. S'assurer que le bras d'activation est complètement engagé, tel qu'illustré à la figure 23.
8. Replacer le couvercle sur le boîtier, puis remettre les trois vis à filets interrompus T25 et les serrer.

FIG. 23

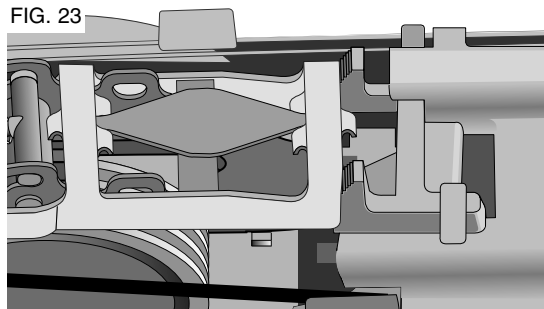

Accessoires

Les accessoires recommandés pour cet outil sont vendus séparément chez les dépositaires locaux ou dans les centres de service autorisés. Pour obtenir plus d'information sur les accessoires, communiquer avec DEWALT Industrial Tool Co., 701 East Joppa Road, Baltimore, MD 21286, aux États-Unis; composer le 1 (800) 4-DEWALT (1-800-433-9258) ou visiter notre site Web www.dewalt.com.

▲ MISE EN GARDE : L'usage d'un accessoire non recommandé pourrait présenter un danger.

Garantie limitée de trois ans

DEWALT réparera, sans frais, tout produit défectueux causé par un défaut de matériel ou de fabrication pour une période de trois ans à compter de la date d'achat. La présente garantie ne couvre pas les pièces dont la défectuosité a été causée par une usure normale ou l'usage abusif de l'outil. Pour obtenir de plus amples renseignements sur les pièces ou les réparations couvertes par la présente garantie, visiter le site www.dewalt.com ou composer le 1 800 433-9258 (1 800 4-DEWALT). Cette garantie ne s'applique pas aux accessoires et ne vise pas les dommages causés par des réparations effectuées par un tiers. Cette garantie confère des droits légaux particuliers à l'acheteur, mais celui-ci pourrait aussi bénéficier d'autres droits variant d'un état ou d'une province à l'autre.

En plus de la présente garantie, les outils DEWALT sont couverts par notre :

CONTRAT D'ENTRETIEN GRATUIT D'UN AN

DEWALT entretiendra l'outil et remplacera les pièces usées au cours d'une utilisation normale et ce, gratuitement, pendant une période d'un an à compter de la date d'achat.

CONTRAT D'ENTRETIEN GRATUIT DE DEUX ANS SUR LES BLOC-PILES XRP^{MC}

DC9096, DC9091 et DC9071, et la

GARANTIE DE REMBOURSEMENT DE 90 JOURS

Si l'acheteur n'est pas entièrement satisfait, pour quelque raison que ce soit, du rendement de l'outil électrique, du laser ou de la cloueuse DEWALT, celui-ci peut le retourner, accompagné d'un reçu, dans les 90 jours à compter de la date d'achat pour obtenir un remboursement intégral, sans aucun problème.

AMÉRIQUE LATINE: Cette garantie ne s'applique aux produits vendus en Amérique latine. Pour ceux-ci, veuillez consulter les informations relatives à la garantie spécifique présente dans l'emballage, appeler l'entreprise locale ou consulter le site Web pour les informations relatives à cette garantie.

PRODUIT RÉNOVÉ : Tout produit rénové est couvert par une garantie gratuite d'entretien d'un an. Les garantie de remboursement sous 90 jours et garantie limitée de trois ans ne s'appliquent pas aux produits rénovés.

REPLACEMENT GRATUIT DES ÉTIQUETTES D'AVERTISSEMENT : Si les étiquettes d'avertissement (fig. 24) deviennent illisibles ou sont perdues, composer le 1 800 4-DEWALT pour obtenir un remplacement gratuit.

FIG. 24

DC612 12 V / 14.4 V DC \Rightarrow FINISH NAILER
STRAIGHT MAGAZINE
11/4" - 2 1/2" (32 - 65mm) X 16 GA. FINISH NAILS
ACCEPTS ONLY 16 GA. STRAIGHT FASTENERS



⚠ WARNING AVERTISSEMENT READ AND UNDERSTAND TOOL LABELS AND MANUAL. FAILURE TO FOLLOW WARNINGS COULD RESULT IN DEATH OR SERIOUS INJURY. OPERATORS AND OTHERS IN WORK AREA MUST WEAR ANSI Z87.1 SAFETY GLASSES WITH SIDE SHIELDS. KEEP FINGERS AWAY FROM TRIGGER WHEN NOT DRIVING FASTENERS TO AVOID ACCIDENTAL FIRING. CHOICE OF TRIGGERING METHOD IS IMPORTANT. CHECK MANUAL FOR TRIGGERING OPTIONS. NEVER DISABLE LOCK-OFF. USE LOCK-OFF WHEN TOOL IS NOT IN USE. ENSURE TRIGGER AND CONTACT TRIP OPERATE PROPERLY BEFORE USE. NEVER POINT TOOL AT YOURSELF OR OTHERS IN WORK AREA. REMOVE BATTERY WHEN CHECKING PROPER OPERATION OF CONTACT TRIP AND TRIGGER, CLEARING JAMS, OR SERVICING. USE ONLY WITH DeWALT BATTERIES AND CHARGER. A TITRE PREVENTIF, LIRE LE GUIDE.
DeWALT INDUSTRIAL TOOL CO., BALTIMORE, MD 21286 USA FOR SERVICE INFORMATION, CALL 1-800-4-DeWALT www.DeWALT.com

DC613 12 V / 14.4 V DC \Rightarrow FINISH NAILER
STRAIGHT MAGAZINE
(SEQUENTIAL ONLY)
11/4" - 2 1/2" (32 - 65mm) X 16 GA. FINISH NAILS
ACCEPTS ONLY 16 GA. STRAIGHT FASTENERS



⚠ WARNING AVERTISSEMENT READ AND UNDERSTAND TOOL LABELS AND MANUAL. FAILURE TO FOLLOW WARNINGS COULD RESULT IN DEATH OR SERIOUS INJURY. OPERATORS AND OTHERS IN WORK AREA MUST WEAR ANSI Z87.1 SAFETY GLASSES WITH SIDE SHIELDS. KEEP FINGERS AWAY FROM TRIGGER WHEN NOT DRIVING FASTENERS TO AVOID ACCIDENTAL FIRING. CHOICE OF TRIGGERING METHOD IS IMPORTANT. CHECK MANUAL FOR TRIGGERING OPTIONS. NEVER DISABLE LOCK-OFF. USE LOCK-OFF WHEN TOOL IS NOT IN USE. ENSURE TRIGGER AND CONTACT TRIP OPERATE PROPERLY BEFORE USE. NEVER POINT TOOL AT YOURSELF OR OTHERS IN WORK AREA. REMOVE BATTERY WHEN CHECKING PROPER OPERATION OF CONTACT TRIP AND TRIGGER, CLEARING JAMS, OR SERVICING. USE ONLY WITH DeWALT BATTERIES AND CHARGER. A TITRE PREVENTIF, LIRE LE GUIDE.
DeWALT INDUSTRIAL TOOL CO., BALTIMORE, MD 21286 USA FOR SERVICE INFORMATION, CALL 1-800-4-DeWALT www.DeWALT.com

DC614 12 V / 14.4 V DC \Rightarrow FINISH NAILER
ANGLED MAGAZINE
11/4" - 2 1/2" (32 - 65mm) X 16 GA. FINISH NAILS
ACCEPTS ONLY 16 GA. 20 DEGREE ANGLED FASTENERS



⚠ WARNING AVERTISSEMENT READ AND UNDERSTAND TOOL LABELS AND MANUAL. FAILURE TO FOLLOW WARNINGS COULD RESULT IN DEATH OR SERIOUS INJURY. OPERATORS AND OTHERS IN WORK AREA MUST WEAR ANSI Z87.1 SAFETY GLASSES WITH SIDE SHIELDS. KEEP FINGERS AWAY FROM TRIGGER WHEN NOT DRIVING FASTENERS TO AVOID ACCIDENTAL FIRING. CHOICE OF TRIGGERING METHOD IS IMPORTANT. CHECK MANUAL FOR TRIGGERING OPTIONS. NEVER DISABLE LOCK-OFF. USE LOCK-OFF WHEN TOOL IS NOT IN USE. ENSURE TRIGGER AND CONTACT TRIP OPERATE PROPERLY BEFORE USE. NEVER POINT TOOL AT YOURSELF OR OTHERS IN WORK AREA. REMOVE BATTERY WHEN CHECKING PROPER OPERATION OF CONTACT TRIP AND TRIGGER, CLEARING JAMS, OR SERVICING. USE ONLY WITH DeWALT BATTERIES AND CHARGER. A TITRE PREVENTIF, LIRE LE GUIDE.
DeWALT INDUSTRIAL TOOL CO., BALTIMORE, MD 21286 USA FOR SERVICE INFORMATION, CALL 1-800-4-DeWALT www.DeWALT.com

DC615 12 V / 14.4 V DC \Rightarrow FINISH NAILER
ANGLED MAGAZINE
(SEQUENTIAL ONLY)
11/4" - 2 1/2" (32 - 65mm) X 16 GA. FINISH NAILS
ACCEPTS ONLY 16 GA. 20 DEGREE ANGLED FASTENERS



⚠ WARNING AVERTISSEMENT READ AND UNDERSTAND TOOL LABELS AND MANUAL. FAILURE TO FOLLOW WARNINGS COULD RESULT IN DEATH OR SERIOUS INJURY. OPERATORS AND OTHERS IN WORK AREA MUST WEAR ANSI Z87.1 SAFETY GLASSES WITH SIDE SHIELDS. KEEP FINGERS AWAY FROM TRIGGER WHEN NOT DRIVING FASTENERS TO AVOID ACCIDENTAL FIRING. CHOICE OF TRIGGERING METHOD IS IMPORTANT. CHECK MANUAL FOR TRIGGERING OPTIONS. NEVER DISABLE LOCK-OFF. USE LOCK-OFF WHEN TOOL IS NOT IN USE. ENSURE TRIGGER AND CONTACT TRIP OPERATE PROPERLY BEFORE USE. NEVER POINT TOOL AT YOURSELF OR OTHERS IN WORK AREA. REMOVE BATTERY WHEN CHECKING PROPER OPERATION OF CONTACT TRIP AND TRIGGER, CLEARING JAMS, OR SERVICING. USE ONLY WITH DeWALT BATTERIES AND CHARGER. A TITRE PREVENTIF, LIRE LE GUIDE.
DeWALT INDUSTRIAL TOOL CO., BALTIMORE, MD 21286 USA FOR SERVICE INFORMATION, CALL 1-800-4-DeWALT www.DeWALT.com

DC616 18 V DC \Rightarrow FINISH NAILER
STRAIGHT MAGAZINE
11/4" - 2 1/2" (32 - 65mm) X 16 GA. FINISH NAILS
ACCEPTS ONLY 16 GA. STRAIGHT FASTENERS



⚠ WARNING AVERTISSEMENT READ AND UNDERSTAND TOOL LABELS AND MANUAL. FAILURE TO FOLLOW WARNINGS COULD RESULT IN DEATH OR SERIOUS INJURY. OPERATORS AND OTHERS IN WORK AREA MUST WEAR ANSI Z87.1 SAFETY GLASSES WITH SIDE SHIELDS. KEEP FINGERS AWAY FROM TRIGGER WHEN NOT DRIVING FASTENERS TO AVOID ACCIDENTAL FIRING. CHOICE OF TRIGGERING METHOD IS IMPORTANT. CHECK MANUAL FOR TRIGGERING OPTIONS. NEVER DISABLE LOCK-OFF. USE LOCK-OFF WHEN TOOL IS NOT IN USE. ENSURE TRIGGER AND CONTACT TRIP OPERATE PROPERLY BEFORE USE. NEVER POINT TOOL AT YOURSELF OR OTHERS IN WORK AREA. REMOVE BATTERY WHEN CHECKING PROPER OPERATION OF CONTACT TRIP AND TRIGGER, CLEARING JAMS, OR SERVICING. USE ONLY WITH DeWALT BATTERIES AND CHARGER. A TITRE PREVENTIF, LIRE LE GUIDE.
DeWALT INDUSTRIAL TOOL CO., BALTIMORE, MD 21286 USA FOR SERVICE INFORMATION, CALL 1-800-4-DeWALT www.DeWALT.com

DC617 18 V DC \Rightarrow FINISH NAILER
STRAIGHT MAGAZINE
(SEQUENTIAL ONLY)
11/4" - 2 1/2" (32 - 65mm) X 16 GA. FINISH NAILS
ACCEPTS ONLY 16 GA. STRAIGHT FASTENERS



⚠ WARNING AVERTISSEMENT READ AND UNDERSTAND TOOL LABELS AND MANUAL. FAILURE TO FOLLOW WARNINGS COULD RESULT IN DEATH OR SERIOUS INJURY. OPERATORS AND OTHERS IN WORK AREA MUST WEAR ANSI Z87.1 SAFETY GLASSES WITH SIDE SHIELDS. KEEP FINGERS AWAY FROM TRIGGER WHEN NOT DRIVING FASTENERS TO AVOID ACCIDENTAL FIRING. CHOICE OF TRIGGERING METHOD IS IMPORTANT. CHECK MANUAL FOR TRIGGERING OPTIONS. NEVER DISABLE LOCK-OFF. USE LOCK-OFF WHEN TOOL IS NOT IN USE. ENSURE TRIGGER AND CONTACT TRIP OPERATE PROPERLY BEFORE USE. NEVER POINT TOOL AT YOURSELF OR OTHERS IN WORK AREA. REMOVE BATTERY WHEN CHECKING PROPER OPERATION OF CONTACT TRIP AND TRIGGER, CLEARING JAMS, OR SERVICING. USE ONLY WITH DeWALT BATTERIES AND CHARGER. A TITRE PREVENTIF, LIRE LE GUIDE.
DeWALT INDUSTRIAL TOOL CO., BALTIMORE, MD 21286 USA FOR SERVICE INFORMATION, CALL 1-800-4-DeWALT www.DeWALT.com

DC618 18 V DC \Rightarrow FINISH NAILER
ANGLED MAGAZINE
11/4" - 2 1/2" (32 - 65mm) X 16 GA. FINISH NAILS
ACCEPTS ONLY 16 GA. 20 DEGREE ANGLED FASTENERS



⚠ WARNING AVERTISSEMENT READ AND UNDERSTAND TOOL LABELS AND MANUAL. FAILURE TO FOLLOW WARNINGS COULD RESULT IN DEATH OR SERIOUS INJURY. OPERATORS AND OTHERS IN WORK AREA MUST WEAR ANSI Z87.1 SAFETY GLASSES WITH SIDE SHIELDS. KEEP FINGERS AWAY FROM TRIGGER WHEN NOT DRIVING FASTENERS TO AVOID ACCIDENTAL FIRING. CHOICE OF TRIGGERING METHOD IS IMPORTANT. CHECK MANUAL FOR TRIGGERING OPTIONS. NEVER DISABLE LOCK-OFF. USE LOCK-OFF WHEN TOOL IS NOT IN USE. ENSURE TRIGGER AND CONTACT TRIP OPERATE PROPERLY BEFORE USE. NEVER POINT TOOL AT YOURSELF OR OTHERS IN WORK AREA. REMOVE BATTERY WHEN CHECKING PROPER OPERATION OF CONTACT TRIP AND TRIGGER, CLEARING JAMS, OR SERVICING. USE ONLY WITH DeWALT BATTERIES AND CHARGER. A TITRE PREVENTIF, LIRE LE GUIDE.
DeWALT INDUSTRIAL TOOL CO., BALTIMORE, MD 21286 USA FOR SERVICE INFORMATION, CALL 1-800-4-DeWALT www.DeWALT.com

DC619 18 V DC \Rightarrow FINISH NAILER
ANGLED MAGAZINE
(SEQUENTIAL ONLY)
11/4" - 2 1/2" (32 - 65mm) X 16 GA. FINISH NAILS
ACCEPTS ONLY 16 GA. 20 DEGREE ANGLED FASTENERS



⚠ WARNING AVERTISSEMENT READ AND UNDERSTAND TOOL LABELS AND MANUAL. FAILURE TO FOLLOW WARNINGS COULD RESULT IN DEATH OR SERIOUS INJURY. OPERATORS AND OTHERS IN WORK AREA MUST WEAR ANSI Z87.1 SAFETY GLASSES WITH SIDE SHIELDS. KEEP FINGERS AWAY FROM TRIGGER WHEN NOT DRIVING FASTENERS TO AVOID ACCIDENTAL FIRING. CHOICE OF TRIGGERING METHOD IS IMPORTANT. CHECK MANUAL FOR TRIGGERING OPTIONS. NEVER DISABLE LOCK-OFF. USE LOCK-OFF WHEN TOOL IS NOT IN USE. ENSURE TRIGGER AND CONTACT TRIP OPERATE PROPERLY BEFORE USE. NEVER POINT TOOL AT YOURSELF OR OTHERS IN WORK AREA. REMOVE BATTERY WHEN CHECKING PROPER OPERATION OF CONTACT TRIP AND TRIGGER, CLEARING JAMS, OR SERVICING. USE ONLY WITH DeWALT BATTERIES AND CHARGER. A TITRE PREVENTIF, LIRE LE GUIDE.
DeWALT INDUSTRIAL TOOL CO., BALTIMORE, MD 21286 USA FOR SERVICE INFORMATION, CALL 1-800-4-DeWALT www.DeWALT.com



TO SELECT ACTUATION MODE SLIDE SWITCH LEFT OR RIGHT.
PARA AJUSTAR EL MODO DE FUNCIONAMIENTO, DESLICE EL INTERRUPTOR HACIA LA DERECHA O HACIA LA IZQUIERDA.



SEQUENTIAL
SECUENCIAL



BUMP MODE
DISPARO POR CONTACTO

GUIDE DE DÉPANNAGE

BEAUCOUP DE PROBLÈMES COURANTS PEUVENT ÊTRE RÉSOUS EN CONSULTANT LE TABLEAU CI-DESSOUS. POUR RÉSOUDRE LES PROBLÈMES PLUS GRAVES OU PERSISTANTS, COMMUNIQUER AVEC UN CENTRE DE SERVICE DEWALT OU COMPOSER LE 1 800 433-9258.

⚠ DÉBRANCHER LE BLOC-PILE DE L'OUTIL AVANT D'EFFECTUER LES RÉPARATIONS

PROBLÈME	CAUSE	SOLUTION
L'outil ne démarre pas (Les voyants ne s'allument pas)	La pile est faible ou endommagée Les bornes sont sales ou endommagées Le bouton de verrouillage du déclencheur par contact est en position de verrouillage Le déclencheur par contact est plié Les pièces électroniques internes de l'outil ne sont pas réenclenchées Les pièces électroniques internes sont endommagées	Charger ou remplacer la pile Communiquer avec un centre de service autorisé Déverrouiller le bouton de verrouillage du déclencheur par contact Communiquer avec un centre de service autorisé Retirer la pile, attendre 3 secondes, puis la réinsérer Communiquer avec un centre de service autorisé
L'outil refuse de s'actionner (Les voyants sont allumés, mais le moteur refuse de se mettre en marche)	Le moteur s'arrête après 2 secondes Le déclencheur par contact ou la gâchette n'est pas enfoncé La gâchette est endommagée Le déclencheur par contact est plié Le bouton de verrouillage du déclencheur par contact est en position de verrouillage (Mode séquentiel seulement) Les pièces électroniques internes sont endommagées	Méthode de fonctionnement habituelle; relâcher la gâchette ou le déclencheur par contact et l'enfoncer de nouveau Consulter le guide d'utilisation Communiquer avec un centre de service autorisé Communiquer avec un centre de service autorisé Déverrouiller le bouton de verrouillage du déclencheur par contact Communiquer avec un centre de service autorisé
L'outil refuse de s'actionner (les voyants clignotent 4 fois)	La pile est faible ou endommagée	Charger ou remplacer la pile
L'outil refuse de s'actionner	Une attache est restée coincée Le mécanisme est coincé	Retirer la pile, désenrayer l'attache coincée, (pousser la lame de l'enfonceur manuellement vers le haut, le cas échéant) et réinsérer le bloc-pile Communiquer avec un centre de service autorisé
L'outil refuse de s'actionner (les voyants s'allument et le moteur tourne)	Les pièces électroniques internes sont endommagées	Communiquer avec un centre de service autorisé
L'outil refuse de s'actionner (les voyants s'allument, et le moteur tourne, mais la lame de l'enfonceur reste coincée vers le bas)	Le système de retour est endommagé Des débris se sont accumulés dans l'embout L'assemblage d'entraînement/de retour est endommagé	Remplacer le système de retour; communiquer avec un centre de service autorisé Nettoyer l'embout Remplacer l'assemblage d'entraînement/de retour; communiquer avec un centre de service autorisé
L'outil fonctionne, mais n'enfonce pas complètement les attaches	La pile est faible ou endommagée Le réglage de profondeur est insuffisant L'outil n'est pas appuyé fermement sur la pièce La longueur du matériel ou des attaches est insuffisante. Les travaux sont trop rigoureux Le bout de la lame de l'enfonceur est endommagé ou usé L'assemblage d'entraînement/de retour est endommagé ou usé	Charger ou remplacer la pile Tourner la molette de réglage de profondeur afin d'augmenter la profondeur Consulter le guide d'utilisation Choisir un matériel ou des attaches de longueur appropriée Remplacer l'assemblage d'entraînement/de retour; communiquer avec un centre de service autorisé Remplacer l'assemblage d'entraînement/de retour; communiquer avec un centre de service autorisé
L'outil fonctionne, mais refuse d'enfoncer les attaches	Le chargeur est vide La dimension ou l'angle des attaches est incorrect Des débris se sont accumulés dans l'embout Des débris se sont accumulés dans le chargeur Le chargeur est usé La lame de l'enfonceur est endommagée ou usée Le ressort du poussoir est endommagé	Mettre des attaches dans le chargeur N'utiliser que des attaches recommandées Nettoyer l'embout Nettoyer le chargeur Remplacer le chargeur; communiquer avec un centre de service autorisé Remplacer l'assemblage d'entraînement/de retour; communiquer avec un centre de service autorisé Remplacer le ressort; communiquer avec un centre de service autorisé

GUIDE DE DÉPANNAGE (suite)**⚠ DÉBRANCHER LE BLOC-PILE DE L'OUTIL AVANT D'EFFECTUER LES RÉPARATIONS**

PROBLÈME	CAUSE	SOLUTION
Les attaches restent coincées	La dimension ou l'angle des attaches est incorrect La lame de l'enfonceur est endommagée ou usée La longueur du matériel ou des attaches est insuffisante. Les travaux sont trop rigoureux La pile est faible ou endommagée Des débris se sont accumulés dans l'embout Des débris se sont accumulés dans le chargeur Le chargeur est usé Le ressort du poussoir est usé ou endommagé	N'utiliser que des attaches recommandées Remplacer l'assemblage d'entraînement/de retour; communiquer avec un centre de service autorisé Choisir un matériel ou des attaches de longueur appropriée Charger ou remplacer la pile Nettoyer l'embout Nettoyer le chargeur Remplacer le chargeur; communiquer avec un centre de service autorisé Remplacer le ressort; communiquer avec un centre de service autorisé

FIG. 1

Angular 20°

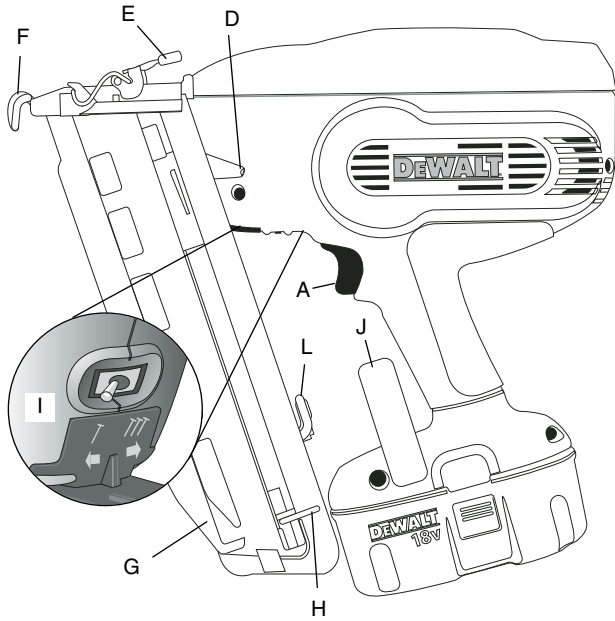

Recto

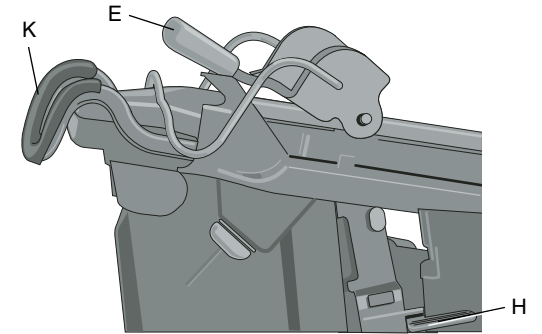
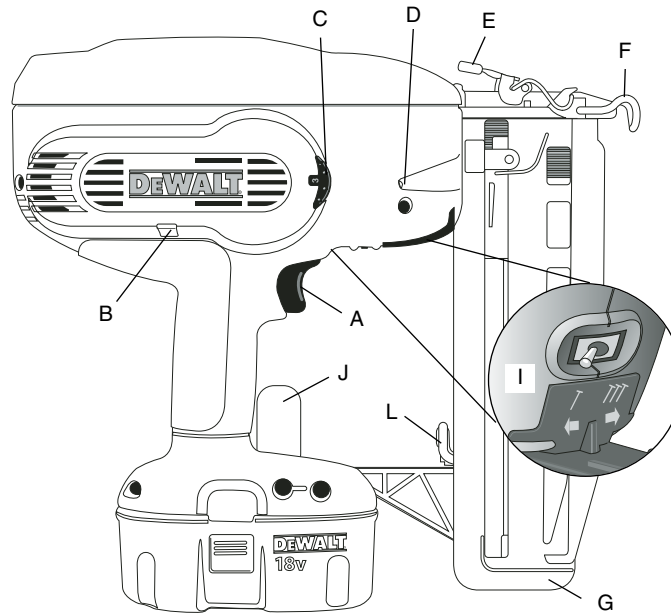

- A. Gatillo
- B. Bloqueador del disparador por contacto
- C. Rueda de ajuste de profundidad
- D. Luces/Indicador de batería baja
- E. Pestillo de desobstrucción
- F. Disparador por contacto
- G. Depósito
- H. Propulsor
- I. Interruptor selector de disparo por contacto/secuencial
- J. Gancho para colgar reversible
- K. Almohadilla protectora
- L. Guardapunta protectora

ESPECIFICACIONES DE LA HERRAMIENTA

	DC612	DC613	DC614	DC615	DC616	DC617	DC618	DC619
Modo de disparo	Selectivo	Secuencial	Selectivo	Secuencial	Selectivo	Secuencial	Selectivo	Secuencial
Voltaje	Multi (14.4 & 12)	Multi (14.4 & 12)	Multi (14.4 & 12)	Multi (14.4 & 12)	18	18	18	18
Altura	12" (305mm)	12" (305mm)	12.4" (315mm)	12.4" (315mm)	12" (305mm)	12" (305mm)	12.4" (315mm)	12.4" (315mm)
Ancho	4.18" (106mm)	4.18" (106mm)	4.18" (106mm)	4.18" (106mm)	4.18" (106mm)	4.18" (106mm)	4.18" (106mm)	4.18" (106mm)
Largo	12.75" (324mm)	12.75" (324mm)	12.5" (317mm)	12.5" (317mm)	12.75" (324mm)	12.75" (324mm)	12.5" (317mm)	12.5" (317mm)
Peso	7.8lbs. (3.57kg)	7.8lbs. (3.57kg)	7.8lbs. (3.57kg)	7.8lbs. (3.57kg)	8.5lbs. (3.8kg)	8.5lbs. (3.8kg)	8.5lbs. (3.8kg)	8.5lbs. (3.8kg)
Angulo del depósito	Recto	Recto	Angular 20°	Angular 20°	Recto	Recto	Angular 20°	Angular 20°
Capacidad de carga	Hasta 110 Clavos	Hasta 110 Clavos	Hasta 120 Clavos	Hasta 120 Clavos	Hasta 110 Clavos	Hasta 110 Clavos	Hasta 120 Clavos	Hasta 120 Clavos

ESPECIFICACIONES DE CLAVOS



	Angular	Recto
Largo de los clavos	1-1/4", 1-1/2", 1-3/4", 2", 2-1/2" (32mm, 38mm, 44mm, 51mm, 64mm)	1-1/4", 1-1/2", 1-3/4", 2", 2-1/2" (32mm, 38mm, 44mm, 51mm, 64mm)
Diámetros de las espigas	Calibre16	Calibre16
Angulo de penetración de los clavos	20°	0°

Normas generales de seguridad – Para todas las herramientas que funcionan con batería

ADVERTENCIA: Lea todas las instrucciones hasta comprenderlas. No ajustarse a las instrucciones siguientes puede ser causa de choque eléctrico, incendio o lesiones graves.

CONSERVE ESTAS INSTRUCCIONES

ÁREA DE TRABAJO

- **Mantenga el área de trabajo limpia y bien iluminada.** Las bancadas desordenadas y las zonas oscuras propician los accidentes.
- **No opere herramientas eléctricas en atmósferas explosivas, como en presencia de líquidos, gases o polvos inflamables.** Las herramientas eléctricas producen chispas que pueden originar la ignición del polvo o los vapores.
- **Mientras opere una herramienta eléctrica, mantenga lejos a los observadores, niños y visitantes.** Las distracciones pueden ocasionar que pierda el control.

SEGURIDAD ELÉCTRICA

- **No maltrate el cable. Nunca lleve la herramienta por el cable.** Mantenga el cable alejado de las fuentes de calor, el aceite, las orillas afiladas o las piezas en movimiento. **Cambie inmediatamente los cables dañados.** Los cables dañados pueden provocar un incendio.
- **Una herramienta que funciona con baterías integrales o con una batería separada sólo deben recargarse con el cargador de baterías especificado.** Un cargador puede ser adecuado para un tipo de baterías y, sin embargo, crear riesgo de incendio cuando se usa con otras.
- **Las herramientas que operan con baterías se deben utilizar sólo con baterías diseñadas especialmente.** La utilización de otras baterías comporta riesgo de incendio.

SEGURIDAD PERSONAL

- **Al utilizar una herramienta eléctrica, esté atento, concéntrese en lo que hace y aplique el sentido común. No utilice la herramienta si se encuentra fatigado o bajo la influencia de drogas, alcohol o fármacos.** Mientras se utilizan herramientas eléctricas, basta un instante de distracción para sufrir lesiones graves.
- **Lleve ropa adecuada. No utilice ropa suelta ni joyas. Recójase el cabello largo. Mantenga el cabello, la ropa y los guantes apartados de las piezas en movimiento.** Las partes móviles pueden atrapar las prendas de vestir sueltas, las joyas y el

cabello. Los orificios de ventilación suelen cubrir piezas en movimiento, por lo que también se deben evitar.

- **Evite puestas en marcha accidentales. Antes de insertar la batería asegúrese de que el interruptor esté en posición de bloqueo o de apagado.** Transportar herramientas con el dedo sobre el interruptor o insertar la batería en la herramienta con el interruptor en posición de encendido favorece los accidentes. Asegúrese de que el disparador por contacto también se encuentra en la posición de bloqueo. Esto evita que la clavadora se descargue accidentalmente.
- **Antes de poner en marcha la herramienta, retire las llaves de ajuste.** Una llave que se deje en una pieza giratoria de la herramienta puede provocar lesiones.
- **No ponga en peligro su estabilidad. Manténgase siempre bien apoyado y equilibrado.** Un buen apoyo y equilibrio permiten controlar mejor la herramienta si se produce algún imprevisto.
- **Utilice el equipo de seguridad. Lleve siempre lentes protectores.** Cuando sea adecuado, también se debe usar mascarilla antipolvo, zapatos de suela antideslizante, casco o protectores auditivos.

USO Y CUIDADOS DE LA HERRAMIENTA

- **Utilice abrazaderas u otro elemento adecuado para sujetar y apoyar la pieza de trabajo en una plataforma estable.** Sujetar la pieza con la mano o contra el cuerpo es inestable y facilita la pérdida de control.
- **No fuerce la herramienta. Utilice la herramienta correcta para cada aplicación.** La herramienta correcta hace el trabajo mejor y más seguro dentro del rango para el que se ha diseñado.
- **No utilice la herramienta si el interruptor no la enciende y apaga.** Cualquier herramienta que no pueda controlarse con el interruptor es peligrosa y se debe reparar.
- **Desconecte la batería de la herramienta o ponga el interruptor en posición de bloqueo o de apagado antes de realizar ajustes, cambiar accesorios o guardar la herramienta.** Estas medidas de seguridad preventiva reducen el riesgo de poner en marcha la herramienta accidentalmente.
- **Quando no las utilice, guarde las herramientas fuera del alcance de los niños o de cualquier persona no capacitada.** Las herramientas son peligrosas en manos de usuarios no capacitados.
- **Quando no utilice la batería, manténgala alejada de otros objetos metálicos tales como: clips, monedas, llaves, clavos, tornillos y otros objetos pequeños de metal que pueden hacer contacto entre una terminal y otra.** Un cortocircuito entre terminales de batería puede ocasionar chispas, quemaduras o un incendio.
- **Cuide las herramientas. Conserve las herramientas de corte afiladas y limpias.** Unas herramientas

FIG. A



FIG. B



FIG. C

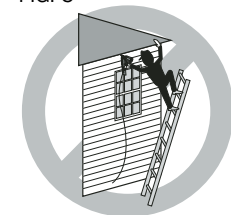

FIG. D

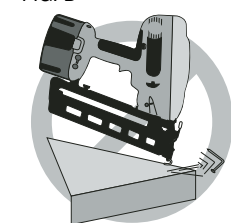

FIG. E

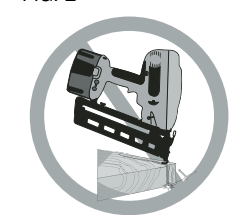
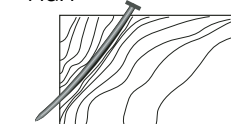

FIG. F



adecuadamente cuidadas y con los bordes de corte afilados se deforman menos y son más fáciles de controlar.

- **Compruebe si las piezas móviles se desalinean o deforman, si hay alguna pieza rota o cualquier otra circunstancia que pueda afectar la operación de la herramienta. Si la herramienta está dañada, hágala reparar antes de usarla.** Muchos accidentes los provocan unas herramientas mal cuidadas.
- **Utilice únicamente los accesorios recomendados por el fabricante para su modelo.** Un mismo accesorio puede ser adecuado para una herramienta, pero peligroso si se usa en otra.

SERVICIO

- **El servicio a la herramienta sólo debe realizarlo personal calificado.** El servicio o mantenimiento realizados por personal no calificado puede dar como resultado un riesgo de lesiones.
- **Al proceder al mantenimiento de una herramienta, utilice únicamente refacciones idénticas. Siga las instrucciones de la sección “Mantenimiento” de este manual.** La utilización de piezas no autorizadas o el no respetar las Instrucciones de mantenimiento puede suponer un peligro de choque eléctrico o de lesiones.

Instrucciones de seguridad importantes para clavadores

ADVERTENCIA: Cuando utilice un clavador, debe seguir todas las precauciones de seguridad descritas a continuación, con el fin de evitar el riesgo de muerte o lesiones graves. Lea todas las instrucciones hasta comprenderlas antes de operar la herramienta.

- **Sujete la herramienta por las superficies aislantes si lleva a cabo una operación en que la herramienta puede tocar un conductor oculto.** El contacto con un conductor activo provocará que las piezas metálicas de la herramienta conduzcan electricidad y que el operador reciba una descarga eléctrica.
- **El funcionamiento de la herramienta puede despedir residuos, material de colación o polvo, que podrían dañar los ojos del operador.** El funcionamiento de la herramienta puede despedir residuos, material de colación o polvo, que podrían dañar los ojos del operador. El operador y todas las personas cercanas deben llevar lentes de seguridad con protectores lat-

erales permanentes. Los lentes de seguridad certificados se distinguen por los caracteres impresos "Z87.1". Es responsabilidad del empleador asegurarse de que tanto el operador de la herramienta como las personas situadas en el área de trabajo utilicen equipos de protección ocular. (Fig. A)

- **Utilice siempre la apropiada protección, tanto auditiva como de otro tipo, durante la utilización.** Bajo ciertas condiciones de uso prolongado, el ruido producido por esta herramienta puede contribuir a la pérdida de capacidad auditiva. (Fig. A)
- **Desconecte la unidad de alimentación de la herramienta cuando vaya a desatascarla, hacerle mantenimiento o reparación, moverla, o dejarla sin supervisión.**
- **No extraiga, altere, ni provoque el cese del funcionamiento de la herramienta, el gatillo o el disparador por contacto.** No ate ni fije con cinta adhesiva el gatillo ni el disparador por contacto en la posición de encendido. No extraiga el resorte del disparador por contacto. Puede producirse una descarga incontrolada.
- **No trabaje con la herramienta si alguna parte de ésta, el gatillo o el disparador por contacto no funcionan; o si está desconectada o modificada o no funciona adecuadamente.** Las piezas dañadas o faltantes deben repararse o reemplazarse antes de la utilización.
- **No modifique ni altere nunca la herramienta.**
- **Suponga siempre que la herramienta contiene clavos.**
- **No apunte en ningún momento con la herramienta a ningún compañero ni a usted mismo.** ¡No juegue con la herramienta! Trabaje con seguridad. Considere que la herramienta es un utensilio de trabajo. (Fig. B)
- **Mientras opere una herramienta eléctrica, mantenga lejos a los observadores, niños y visitantes.** Las distracciones pueden ocasionar que pierda el control. Cuando la herramienta no está en uso, manténgala encerrada en un lugar seguro, fuera del alcance de los niños.
- **No transporte la herramienta con el gatillo apretado.** Se puede producir una descarga accidental.
- **Bloquee siempre el gatillo cuando la herramienta no se vaya a usar inmediatamente.** El tener el gatillo bloqueado evita descargas accidentales.

FIG. G



FIG. H



FIG. I

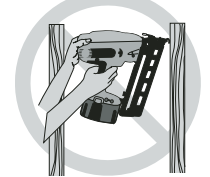

FIG. J

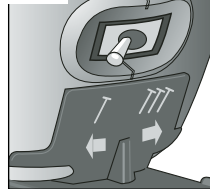

FIG. K

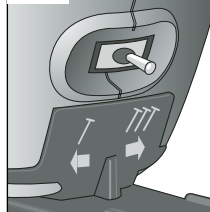
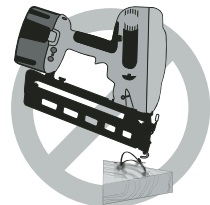

FIG. L



- **No se incline demasiado.** Conserve siempre los pies bien apoyados, al igual que su equilibrio. (Fig. C)
- **Utilice la herramienta solamente para el fin con el que se diseñó. No descargue clavos directamente al aire, ni sobre hormigón, piedra, maderas duras, nudos o cualquier otro material que no puedan penetrar.** Los clavos descargados pueden seguir trayectorias inesperadas y causar lesiones (Figs. D, F)
- **No utilice la herramienta ni la tapa superior como martillo.**
- **Siempre mantenga los dedos apartados del recorrido de los clavos del depósito a fin de prevenir lesiones en el caso de que el liberador del propulsor se soltase inadvertidamente.** (Fig. G)
- **Consulte a las secciones de mantenimiento y reparación para obtener más información sobre el mantenimiento adecuado de la herramienta.**
- **No sitúe los clavos cerca del borde del material.** La pieza se puede partir y el clavo puede rebotar, hiriéndolo a usted o a un compañero. Tenga en cuenta que el clavo puede seguir la veta de la madera, saliendo de forma inesperada por un lado del material. Clave la punta afilada del clavo perpendicular a la veta de la madera para reducir el riesgo de lesiones. (Figs. E, F, L)
- **Opere siempre la herramienta en un área limpia e iluminada.** Asegúrese de que la superficie de trabajo esté limpia de todo desecho y tenga cuidado de no perder el equilibrio cuando trabaje en entornos elevados como tejados.
- **Mantenga las manos y otras partes del cuerpo alejadas del área de trabajo más inmediata.** Sostenga la pieza con abrazaderas cuando sea necesario, para mantener las manos y el cuerpo alejados de la zona de peligro. La pieza debe estar adecuadamente sujeta antes de presionar la clavadora contra el material. El disparador por contacto puede provocar que el material de trabajo se mueva inesperadamente. (Fig. G)
- **No utilice la herramienta en presencia de polvo, gases o vapores inflamables.** La herramienta puede producir chispas que podrían encender los gases y provocar un incendio. La herramienta puede producir chispas que podrían encender los gases y provocar un incendio. (Fig. H)
- **Mantenga la cara y otras partes del cuerpo lejos de la parte posterior de la tapa**

FIG. M

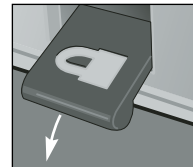

FIG. N



de la herramienta cuando trabaje en espacios limitados. El retroceso repentino puede provocar impactos en el cuerpo, especialmente cuando clave en materiales duros o compactos. (Fig. I)

INTERRUPTOR SELECTOR PARA DISPARO POR CONTACTO / SECUENCIAL Acción secuencial \curvearrowright (Fig. J)

- **Cuando utilice la herramienta en acción secuencial no opere la herramienta a menos que esté firmemente colocada contra la pieza.**

Acción del disparo por contacto \curvearrowright (Fig. K)

- **Cuando utilice la acción del disparo por contacto tenga cuidado con las dobles**

descargas involuntarias, consecuencia del retroceso de la herramienta. Es posible que se introduzcan clavos no deseados si el disparador por contacto vuelve a tocar la superficie de trabajo.

PARA EVITAR DOBLES DESCARGAS:

- No empuje la herramienta contra la superficie de trabajo con demasiada fuerza.
 - Deje que la herramienta retroceda libremente después de cada acción.
 - Utilice el gatillo de acción secuencial.
 - **Cuando la clavadora de acabado "dispara por contacto", mantenga siempre el control de la herramienta.** Una colocación inadecuada de la herramienta puede provocar una descarga mal dirigida del clavo.
 - **No clave sobre las cabezas de otros clavos.** Se puede producir un fuerte retroceso, así como atascos o rebotes de los clavos. (Fig. L)
 - **Compruebe el grosor de los materiales cuando utilice la clavadora.** Un clavo saliente puede producir lesiones.
 - **AJUSTE DE PROFUNDIDAD:** Para reducir el riesgo de lesiones graves causados por la activación accidental al tratar de ajustar la profundidad. SIEMPRE se debe:
 - Extraer la batería.
 - Accionar el bloqueo del disparador por contacto (Fig. M).
 - Evitar contacto con el gatillo durante los ajustes.
 - **No clave los clavos sin ton ni son en paredes, pisos u otras áreas de trabajo.** Los clavos introducidos en cables eléctricos con corriente, cañerías u otro tipo de obstrucciones pueden provocar lesiones. (Fig. N)
 - **Al utilizar una herramienta eléctrica, esté atento, concéntrese en lo que hace y aplique el sentido común. No utilice la herramienta si se encuentra fatigado o bajo la influencia de drogas, alcohol o fármacos.** Mientras se utilizan herramientas eléctricas, basta un instante de distracción para sufrir lesiones graves.
- ▲ **ADVERTENCIA:** La utilización de este producto lo expondrá a sustancias químicas que en el Estado de California se consideran causantes de cáncer, defectos congénitos y otros daños reproductivos. Evite la inhalación de vapores y polvo y lávese las manos después de la utilización.

- **Evite el contacto prolongado con el polvo procedente del lijado, serrado, esmerilado y taladrado eléctricos, así como de otras actividades del sector de la construcción. Lleve ropa protectora y lave con agua y jabón las zonas expuestas.** Si permite que el polvo se introduzca en la boca u ojos o quede sobre la piel, puede favorecer la absorción de productos químicos peligrosos.

▲ **ADVERTENCIA:** La utilización de esta herramienta puede originar polvo o dispersarlo, lo que podría causar daños graves y permanentes al sistema respiratorio, así como otras lesiones. Siempre use protección respiratoria aprobada por NIOSH/OSHA, apropiada para su uso en condiciones de exposición al polvo. Procure que las partículas no se proyecten directamente sobre su rostro o su cuerpo.

▲ **PRECAUCIÓN:** Cuando no se use, guarde la herramienta en posición horizontal sobre una superficie estable, donde no interrumpa el paso o provoque una caída. Algunas herramientas con baterías grandes se sostienen sobre la batería, pero pueden caer fácilmente.

- La etiqueta de la herramienta puede incluir los símbolos siguientes: A continuación se indican los símbolos y sus definiciones.

V.....voltios	A.....amperes
Hz.....hercios	W.....vatios
min.....minutos	~.....corriente alterna
====.....corriente directa	n _ovelocidad sin carga
☐.....construcción de Clase II	⊕.....terminal con toma de tierra
▲.....símbolo de advertencia de seguridad	.../min.....revoluciones por minuto

ANTES DE OPERAR ESTA HERRAMIENTA, LEA TODAS LAS INSTRUCCIONES DE LA "SECCIÓN DE INSTRUCCIONES DE SEGURIDAD IMPORTANTES" HASTA COMPRENDERLAS

Instrucciones importantes de seguridad para las baterías

Su herramienta usa una batería DEWALT. Cuando mande a pedir unidades de alimentación, asegúrese de incluir el número de catálogo y el voltaje: las unidades de alimentación Extended Run-Time (de duración prolongada) tienen una duración mayor que las unidades de alimentación regulares. Consulte el cuadro al final de este manual para ver la compatibilidad entre cargadores y unidades de alimentación.

NOTA: Su herramienta puede utilizar unidades de alimentación tradicionales o de tiempo de operación extendido. Sin embargo, asegúrese de seleccionar el voltaje apropiado. Las baterías pierden su carga lentamente cuando no se encuentran en el cargador. El mejor lugar para almacenar la batería es en el cargador, en todo momento.

La batería no viene completamente cargada de fábrica. Antes de usar la batería y el cargador, lea estas instrucciones de seguridad. A continuación, siga los procedimientos de carga indicados.

LEA TODAS LAS INSTRUCCIONES

- **No incinere la batería, aun en el caso de que esté muy dañada o completamente descargada.** La batería puede explotar en el fuego.
- **En condiciones de temperatura o de uso extremos, puede presentarse un ligero goteo del líquido de la batería.** Esto no indica la existencia de un defecto. Sin embargo, si se rompe el sello externo y su piel llegase a entrar en contacto con este líquido, siga estas indicaciones:
 - a. Lave rápidamente la zona afectada con agua y jabón.
 - b. Neutralice con un ácido débil, como jugo de limón o vinagre.
 - c. Si el líquido de la batería toca sus ojos, enjuáguelos con agua limpia por un tiempo mínimo de 10 minutos y busque atención médica inmediata. **(Nota médica:** El líquido es una solución de hidróxido de potasa cáustica en una concentración del 25 al 35%.)
- Cargue las baterías únicamente en cargadores DEWALT.
- **NO** las moje ni sumerja en agua u otros líquidos.
- **No guarde ni use la herramienta ni la batería en lugares en los que la temperatura puede alcanzar los 40 °C (105 °F), como cobertizos o construcciones de metal en verano.**

▲ **PELIGRO:** Peligro de electrocución. Nunca intente abrir la batería por ningún motivo. Si el recubrimiento de plástico de la batería se rompe o daña, no introduzca la batería en el cargador. Podría producirse un choque eléctrico o una electrocución. Lleve la batería dañada a un centro de servicio para su reciclaje.

NOTA: Los capuchones para transporte y almacenaje de las baterías se proporcionan para utilizarse siempre que la batería esté fuera de la herramienta o del cargador. Retire el capuchón antes de colocar la batería en la herramienta o en el cargador.



▲ **ADVERTENCIA:** Peligro de incendio. No guarde ni lleve baterías, unidades de alimentación o pilas en un lugar donde sus terminales pudieran entrar en contacto con algún objeto metálico. Por ejemplo, no ponga baterías, unidades de alimentación o pilas dentro de un delantal o bolsillo, una caja de herramientas o de almacenamiento del producto, un cajón, etc., junto con clavos sueltos, tornillos, llaves, etc. si no están debidamente protegidas. **El transporte de baterías, unidades de alimentación o pilas puede causar un incendio si sus terminales entran en contacto sin querer con materiales conductores como llaves, monedas, herramientas de mano y otros por el estilo.** De hecho, el reglamento sobre materiales peligrosos (HMR) del Ministerio de Transporte de los Estados Unidos prohíbe el transporte de baterías, unidades de alimentación o pilas en cualquier tipo de transporte terrestre o aéreo (es decir, embaladas en maletas y maletines de mano) A NO SER que estén debidamente protegidas de hacer cortocircuito. Por lo tanto, cuando transporte baterías, unidades de alimentación o pilas individuales, asegúrese que sus terminales estén protegidos y debidamente aislados

de materiales que pudieran entrar en contacto con ellos y causar un cortocircuito.

▲ **PRECAUCIÓN:** La unidad de alimentación debe estar firmemente conectada a la herramienta. Si la unidad de alimentación se desconecta, podría resultar en lesiones personales.

El sello RBRC^{MC}

El sello RBRC^{MC} (Rechargeable Battery Recycling Corporation) en las baterías de níquel-cadmio indica que el costo del reciclaje de la batería o del cargador de baterías, al final de su vida útil, ya ha sido pagado por DEWALT. En algunas áreas es ilegal depositar las baterías de níquel-cadmio gastadas en la basura doméstica o en los basureros municipales; el programa RBRC proporciona una alternativa medioambiental conveniente. RBRC^{MC}, en cooperación con DEWALT y otros usuarios de baterías, han establecido programas en los Estados Unidos para facilitar la recolección de baterías gastadas de níquel-cadmio. Al llevar sus baterías gastadas de níquel-cadmio a un centro de servicio autorizado DEWALT o al minorista local para proceder al reciclaje, ayuda a proteger el medio ambiente y a conservar los recursos naturales. También puede comunicarse con el centro de reciclaje de su localidad para que le informen acerca de los lugares donde puede regresar las baterías gastadas.

RBRC^{MC} es una marca registrada de Rechargeable Battery Recycling Corporation.



Instrucciones importantes de seguridad para los cargadores de baterías

CONSERVE ESTAS INSTRUCCIONES: Este manual contiene importantes instrucciones de seguridad para los cargadores de baterías.

- Antes de usar el cargador, lea todas las instrucciones y advertencias que acompañan al cargador, a la batería y a los productos que usan la batería.

▲ **PELIGRO:** Peligro de electrocución. Hay 120 voltios en las terminales de carga. No haga pruebas con objetos conductores. Podría producirse un choque eléctrico o una electrocución.

▲ **ADVERTENCIA:** Peligro de descarga eléctrica. No permita que ningún líquido se introduzca en el cargador. Podría originarse un choque eléctrico.

▲ **PRECAUCIÓN:** Peligro de quemadura. Para reducir el riesgo de lesiones, cargue tan solo baterías recargables de níquel-cadmio DEWALT. Otros tipos de baterías pueden estallar y causar así daños y lesiones personales.

▲ **PRECAUCIÓN:** Bajo ciertas condiciones, cuando el cargador está enchufado a la toma de corriente, los contactos de carga expuestos dentro del cargador pueden hacer cortocircuito debido a algún material externo. Los materiales externos de naturaleza conductora, como el alambre de acero, el papel de aluminio o cualquier tipo de partícula metálica deben conservarse alejados de las cavidades del cargador.

Desconecte siempre el cargador de la toma de corriente cuando no haya batería en la cavidad. Desconecte siempre el cargador de la toma de corriente antes de limpiarlo.

- **No intente cargar la batería con otros cargadores que no sean los descritos en este manual.** El cargador y la batería están específicamente diseñados para trabajar juntos.
- **Estos cargadores no están diseñados para usos diferentes a la carga de las baterías recargables DEWALT.** Cualquier otro uso puede ocasionar incendios, choque eléctrico o electrocución.
- **No exponga el cargador a la lluvia ni a la nieve.**
- **Tire del enchufe, y no del cable, cuando desconecte el cargador.** De esta forma se reduce el riesgo de daño en la clavija y el cable.
- **Coloque el cable eléctrico de manera que no lo pise nadie, ni se enrede o quede expuesto a una tensión que pueda dañarlo.**
- **No use un cable de extensión a menos que sea absolutamente necesario.** El uso de un cable de extensión inadecuado podría ocasionar incendios, choque eléctrico o electrocución.
- **Por seguridad, el cable de extensión debe tener el tamaño adecuado (AWG o American Wire Gauge).** Cuanto menor sea el calibre de un alambre, mayor es su capacidad: el calibre 16 tiene mayor capacidad que el calibre 18. Cuando use más de una extensión para lograr la longitud deseada, asegúrese que cada extensión cumpla con las normas mínimas en cuanto al calibre.

Tamaño mínimo recomendado del conductor para los cables de extensión

Longitud total del cable

25 pies	50 pies	75 pies	100 pies	125 pies	150 pies	175 pies
7.6 m	15.2 m	22.9 m	30.5 m	38.1 m	45.7 m	53.3 m

Tamaño AWG del conductor

18	18	16	16	14	14	12
----	----	----	----	----	----	----

- **No coloque ningún objeto sobre el cargador ni coloque éste sobre una superficie blanda que pueda bloquear las ranuras de ventilación, ocasionando un calor interno excesivo.** Coloque el cargador en un lugar alejado de cualquier fuente de calor. El cargador se ventila a través de las ranuras que se encuentran en la parte superior e inferior de la cubierta.
- **No use el cargador si el cable o el enchufe se encuentran dañados – hágalos reparar de inmediato.**
- **No use el cargador si ha recibido algún golpe, si se ha caído o si presenta cualquier otro daño.** Llévelo a un centro de servicio autorizado.
- **No desarme el cargador; llévelo a un centro de servicio autorizado cuando deba ser reparado.** Volver a ensamblarlo de forma incorrecta puede ocasionar choque eléctrico, electrocución o incendios.
- **Desconecte el cargador de la toma de corriente antes de limpiarlo.** Esto reducirá el riesgo de choque eléctrico. Retirar la batería no reduce este riesgo.
- **NUNCA intente conectar 2 cargadores juntos.**

- **El cargador se ha diseñado para que opere con una fuente de energía doméstica estándar (120 voltios). No intente usarlo con ningún otro voltaje.** Esto no es aplicable al cargador del vehículo.

Utilización de la modalidad Tune Up^{MC} automática

La modalidad Tune-up^{MC} automática iguala o equilibra los elementos individuales de la unidad de alimentación permitiendo que funcione al máximo de su capacidad. Las unidades de alimentación deberían ser ajustadas semanalmente o después de 10 ciclos de carga y descarga o siempre que la unidad deje de rendir como de costumbre. Para usar el Tune-Up^{MC} automático, ponga la unidad de alimentación en el cargador y déjala allí por lo menos durante 8 horas. El cargador pasará por las modalidades siguientes.

1. La luz roja parpadeará continuamente para indicar que se ha iniciado el ciclo de carga de 1 hora.
2. Cuando el ciclo de carga de 1 hora haya finalizado, la luz permanecerá encendida de manera continua y dejará de parpadear. Esto indica que la unidad está totalmente cargada y lista para ser usada.
3. Si se deja la unidad de alimentación en el cargador después del ciclo de carga inicial de 1 hora, el cargador iniciará el modo Tune-Up automático. Este modo continúa hasta 8 horas o hasta que los elementos individuales de la unidad de alimentación estén igualados. Entonces la unidad de alimentación está lista para usar y se la puede retirar en cualquier momento durante el modo Tune-up.
4. Una vez que está completo el modo Tune-up, el cargador iniciará una carga de mantenimiento; el indicador rojo quedará encendido..

GUARDE ESTAS INSTRUCCIONES PARA SU FUTURA UTILIZACIÓN

Cargadores

Su herramienta usa un cargador DEWALT. Su batería puede ser cargada en cargadores DEWALT de 1 hora, cargadores de 15 minutos o con un cargador vehicular de 12 voltios. Asegúrese de leer todas las instrucciones de seguridad antes de usar su cargador. Consulte el cuadro en la parte posterior de este manual para ver la compatibilidad de cargadores y grupos de baterías unidades de alimentación.



CARGADOR DE 15 MINUTOS

FIG. 2

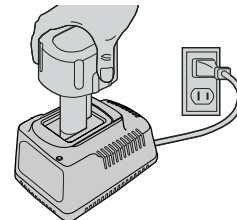

CARGADOR DE 1 HORA

Procedimiento de carga

▲ PELIGRO: Peligro de electrocución. Hay 120 volts en las terminales de carga. No haga pruebas con objetos conductores.

1. Conecte el cargador a un tomacorriente apropiado antes de insertar la unidad de alimentación.
2. Inserte la batería en el cargador. La luz roja (carga) parpadeará continuamente para indicar que se ha iniciado el ciclo de carga.
3. Se indicará el término de la carga cuando la luz roja permanezca ENCENDIDA de manera continua. La batería queda cargada y se puede utilizar en ese momento o dejarse en el cargador.

Operación de la luz indicadora

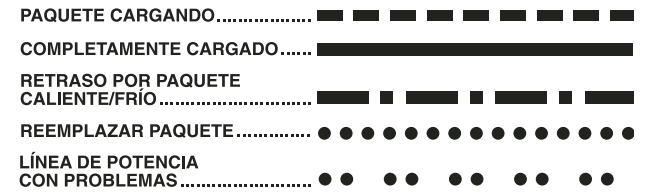

Indicadores de carga

Se han diseñado estos cargadores para que detecten ciertos problemas que pueden surgir con las baterías. Estos problemas se indican mediante una luz roja que se enciende de manera intermitente a gran velocidad. Si esto ocurre, vuelva a colocar la batería en el cargador. Si el problema persiste, pruebe con otro a batería para determinar si el cargador está en buen estado. Si la segunda batería carga correctamente, significa que la primera es defectuosa y que debe llevarla a un centro de servicio para su reciclaje. Si la segunda batería hace que el cargador indique el mismo problema que la primera, lleve el cargador a un centro de servicio autorizado para su verificación.

RETARDO POR BATERÍA CALIENTE/FRÍA

Algunos cargadores tienen una función de Retardo por batería caliente/fría: si detectan que una batería está caliente, automáticamente inician un Retardo por batería caliente, suspendiendo así la carga hasta que la batería se haya enfriado. Una vez enfriada la batería, el cargador pasará automáticamente al modo de Carga de batería. Esta función asegura la máxima duración a su batería. La luz roja parpadea a intervalos largos y lo hace a intervalos cortos cuando está en el modo de Retardo por batería caliente.

LÍNEA DE ALIMENTACIÓN PROBLEMÁTICA

Algunos cargadores tienen un indicador de fallas en la línea de energía eléctrica. Si se usa el cargador con fuentes de energía portátiles, como generadores o plantas que convierten corriente directa en corriente alterna, el cargador puede suspender su funcionamiento temporalmente, encendiendo la luz roja dos veces de manera intermitente, seguidas de una pausa. Esto indica que la alimentación de corriente está más allá de sus límites.

PERMANENCIA DE LA BATERÍA EN EL CARGADOR

El cargador y la batería pueden dejarse conectados indefinidamente mientras la luz roja esté encendida. El cargador mantendrá la batería completamente cargada.

NOTA: La batería perderá la carga lentamente si se retira del cargador. Si no se ha dejado la batería en mantenimiento de carga, puede ser necesario recargarla antes de usarla nuevamente. La batería también puede perder lentamente la carga si se deja en un cargador que no esté conectado a una toma de corriente alterna adecuada.

BATERÍAS BAJAS: El cargador también puede detectar una batería baja. Estas baterías aún son utilizables, pero no se puede esperar de ellas el mismo rendimiento. En tales casos, aproximadamente 10 segundos después de introducir la batería, el cargador emitirá 8 pitidos intermitentes para indicar el estado de la batería. A continuación el cargador procederá a cargar la batería hasta su máxima capacidad.

Notas importantes sobre la carga

- Se conseguirá un rendimiento mejor y más duradero si se carga la batería con una temperatura ambiental de entre 18 y 24 °C (65 y 75 °F). NO cargue la batería si la temperatura ambiental es inferior a +4.5 °C (+40 °F) o superior a +40.5 °C (+105 °F). Esto es muy importante y se evitarán graves daños en la batería.
- El cargador y la batería pueden transmitir calor durante la carga. Esto es normal y no representa ningún problema.
- Si la batería no carga adecuadamente:
 - Verifique la corriente en la toma conectando un aparato eléctrico.
 - Verifique si la toma está conectada a un interruptor que corte la corriente al apagar la luz.
 - Lleve el cargador y la batería a un lugar con una temperatura ambiental de 18 a 24 °C (65 a 75 °F).
 - Si los problemas de carga persisten, lleve la herramienta, la batería y el cargador al centro de servicio local.
- Se debe recargar la batería cuando deje de producir suficiente energía en tareas que se ejecutaron con facilidad anteriormente. NO CONTINÚE usándola en estas circunstancias. Siga los procedimientos de carga. También puede cargar una batería usada parcialmente cuando lo desee, sin dañarla.
- Bajo ciertas condiciones, cuando el cargador está enchufado a la toma de corriente, los contactos de carga expuestos dentro del cargador pueden hacer cortocircuito debido a algún material externo. Los materiales externos de naturaleza conductora, como el alambre de acero, el papel de aluminio o cualquier tipo de partícula metálica deben conservarse alejados de las cavidades del cargador. Desconecte siempre el cargador de la toma de corriente cuando no haya batería en la cavidad. Desconecte siempre el cargador de la toma de corriente antes de limpiarlo.

6. No sumerja el cargador en agua ni en ningún otro líquido.

⚠ ADVERTENCIA: Peligro de descarga eléctrica. No permita que ningún líquido se introduzca en el cargador. Podría originarse un choque eléctrico. Para facilitar el enfriamiento de la batería después del uso, evite colocar el cargador o la batería en un lugar cálido, como un cobertizo metálico o un remolque sin aislamiento térmico.

⚠ PRECAUCIÓN: Nunca intente abrir la batería por ningún motivo. Si la cubierta de plástico de la batería se rompe o cuartea, llévala a un centro de servicio para su reciclaje.

FIG. 3

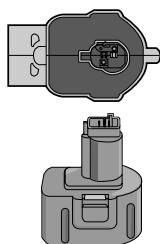
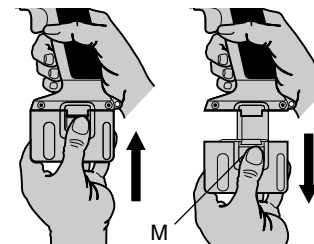

FIG. 4



Cómo instalar y retirar la batería

⚠ PRECAUCIÓN: Bloquee el disparador por contacto antes de extraer o instalar la batería.

NOTA: Asegúrese de que la batería esté completamente cargada.

Para instalar la batería en la agarradera de la herramienta, alinee la base de la herramienta con la muesca interior de la agarradera y deslice la batería firmemente hacia la agarradera hasta que oiga el chasquido de cierre.

Para retirar la batería de la herramienta, apriete los botones de liberación (M) y tire firmemente de la batería mediante la agarradera. Insértela en el cargador tal como se describe en la sección del cargador de este manual (Fig. 4).

COMPONENTES

Refiera a la figura 1 al principio de este manual para una lista completa de componentes.

OPERACIÓN

Selección de modo

⚠ ADVERTENCIA: Lleve siempre protección ocular y auditiva cuando trabaje con esta herramienta. Las clavadoras DeWALT se ensamblan de acuerdo con la norma ANSI SNT-101-2002.

Antes de operar esta herramienta, observe el interruptor selector para determinar el modo de funcionamiento. Lea todas las instrucciones antes de seleccionar el modo de funcionamiento.

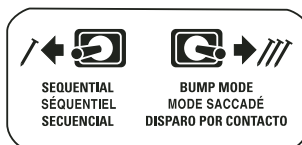

- Las clavadoras inalámbricas DeWALT DC613, DC615, DC617, y DC619 SOLO pueden operar en el modo de funcionamiento secuencial (Fig. 5).

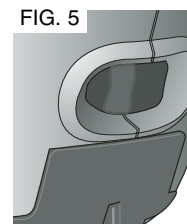

FUNCIONAMIENTO SECUENCIAL /

Utilice el funcionamiento secuencial para clavado intermitente donde la colocación requiere mucho cuidado o exactitud.

Para operar la clavadora en modo funcionamiento secuencial:

- Active el conmutador ubicado en el cuerpo de la herramienta entre el gatillo y el cargador a la izquierda, como aparece ilustrado en la Figura 6.
- Oprima por completo la tobera contra el superficie de la pieza de trabajo (el motor se pondrá en marcha).
- Apriete el gatillo (el clavo penetrará en la superficie de la pieza).
- Suelte el gatillo.
- Levante la tobera de la superficie de la pieza.
- Repita los pasos 2-4 para la próxima aplicación.

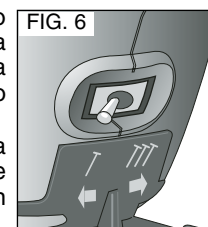

⚠ PRECAUCIÓN: Por cada clavo es necesario oprimir el disparador de contacto y luego apretar el gatillo. Después de esto se debe soltar tanto el disparador de contacto como el gatillo por cada clavo.

- Las clavadoras inalámbricas DeWALT DC612, DC614, DC616, y DC618 vienen equipadas con un interruptor selector de disparo por contacto/secuencial (Fig. 6).

FUNCIONAMIENTO DE DISPARO POR CONTACTO

El funcionamiento de disparo por contacto se utiliza para clavado rápido sobre superficies planas y estacionarias.

Cuando se usa el disparo por contacto, se dispone de dos métodos: **actuación por colocación** y **actuación de disparo por contacto**.

Active el conmutador ubicado en el cuerpo de la herramienta entre el gatillo y el cargador a la derecha, como aparece ilustrado en la Figura 7.

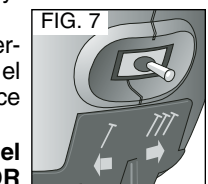

Para operar la herramienta según el método de ACTUACIÓN POR COLOCACIÓN:

⚠ PRECAUCIÓN: Mientras el disparador por contacto se mantenga oprimido el gatillo disparará un clavo cada vez que se aprieta el gatillo.

- Oprima el disparador por contacto contra la superficie de trabajo.
- Apriete el gatillo.

Para operar la herramienta según el método de ACTUACIÓN DE DISPARO POR CONTACTO:

- Apriete el gatillo.

2. Apoye el disparador por contacto contra la superficie de trabajo. Mientras el gatillo esté presionado la herramienta disparará un clavo cada vez que se presione el disparador por contacto. De esta forma se puede clavar varias veces seguidas.

⚠ PRECAUCIÓN: No mantenga el gatillo presionado cuando la herramienta no esté en uso. Mantenga el disparador por contacto en posición de bloqueo cuando la herramienta no se use.

Preparación de la herramienta

⚠ PRECAUCIÓN: NUNCA se debe rociar o de alguna forma aplicar lubricantes o solventes limpiadores dentro de la herramienta. Esto puede afectar seriamente la vida y el rendimiento de la herramienta.

NOTA: La batería no viene completamente cargada de fábrica.

Siga las instrucciones suministradas (vea **Procedimientos de carga**).

1. Lea las Instrucciones de seguridad de este manual.
2. Utilice protección ocular y auditiva.
3. Asegúrese que el depósito esté vacío de clavos.
4. Compruebe que el disparador por contacto y las piezas del propulsor funcionen de forma suave y correcta. No utilice la herramienta si alguna pieza no funciona correctamente. NUNCA utilice una herramienta con el disparador por contacto situado en la posición de activación.
5. No apunte a ninguna persona ni a usted mismo.
6. Inserte una batería completamente cargada.

Uso del bloqueo del disparador por contacto (Fig. 8, 9)

⚠ ADVERTENCIA: Siempre lleve protección ocular y auditiva cuando trabaje con esta herramienta.

Cada clavadora DEWALT viene equipada con un bloqueador para el disparador por contacto (B) que, cuando está halado hacia abajo con el símbolo de candado visible según se ilustra, evita que la herramienta dispare un clavo.

Cuando el bloqueador del disparador por contacto está plegado hacia adentro según se ilustra, la herramienta es completamente operacional. El cierre de bloqueo deberá estar siempre cerrado cuando se realizan ajustes o cuando la herramienta no se va a utilizar de inmediato.

NOTA: Los equipos que vienen con actuación selectiva, harán que el motor arranque al apretar el gatillo si están en el modo actuación de disparo por contacto. Esto es una operación normal. El bloqueador del disparador por contacto no permite que el disparador descargue un clavo.

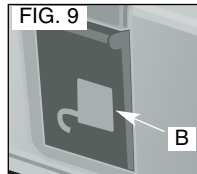
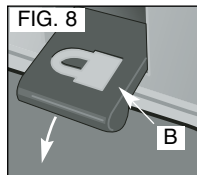

Cómo cargar clavos en la herramienta

⚠ PRECAUCIÓN: Apunte la herramienta a una dirección segura cuando cargue los clavos.

⚠ PRECAUCIÓN: No cargue nunca los clavos con el disparador por contacto o el gatillo activados.

⚠ PRECAUCIÓN: Quite siempre la batería antes de la carga o descarga de clavos.

MÉTODO DE CARGA Y TRACCIÓN (FIG. 1)

1. Inserte los clavos en la parte de atrás del depósito (G).
2. Tire del propulsor (H) hacia atrás hasta que la guía de clavos se sitúe detrás de los clavos.
3. Suelte el propulsor

MÉTODO DE CARGA Y BLOQUEO

⚠ PRECAUCIÓN: Mantenga los dedos apartados del propulsor para prevenir lesiones.

⚠ PRECAUCIÓN: El disparador por contacto debe estar siempre bloqueado cuando haga ajustes o la herramienta no se utiliza.

1. Tire del propulsor hacia atrás hasta que quede encajado.
2. Inserte los clavos en la parte de atrás del depósito.
3. Empuje el propulsor hacia adelante hasta que se libere y se deslice hacia adelante.

DESCARGAR LA HERRAMIENTA

⚠ PRECAUCIÓN: El disparador por contacto debe estar siempre bloqueado cuando haga ajustes o la herramienta no se utiliza.

1. Tire del propulsor hacia atrás hasta que quede encajado.
2. Voltee la herramienta hacia arriba hasta que los clavos salgan libremente por la parte posterior del depósito.
3. Abra la puerta de desobstrucción de la tobera para verificar que no haya quedado ningún clavo.

Ajuste de la profundidad (Fig. 10)

La profundidad de clavado se puede modificar mediante la rueda (C) de ajuste de profundidad situado en la parte lateral de la herramienta.

⚠ ADVERTENCIA: Para reducir el riesgo de lesiones graves debidas a una puesta en marcha accidental al tratar de ajustar la profundidad, SIEMPRE:

- Quite la batería.
- Ponga el seguro de bloqueo al disparador por contacto.
- Evite el contacto con el gatillo durante los ajustes.

1. Para que el clavo se hunda menos, gire la rueda de ajuste de profundidad (C) en sentido antihorario. Hay 6 fijaciones de profundidad, siendo el 1 el menos profundo y el 6 el más profundo.
2. Para hundir el clavo más profundamente, gire la rueda de ajuste de profundidad (C) en sentido horario.

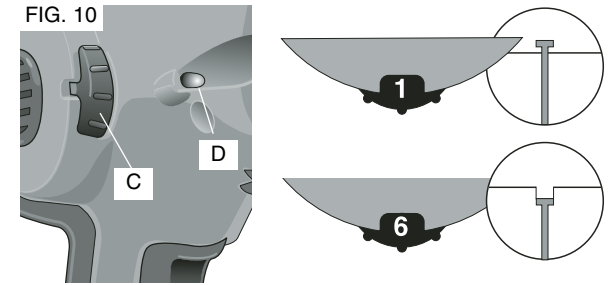

Luces (Fig. 10)

Hay una luz (D) ubicada a cada lado de la clavadora. Las luces se prenden al insertar la batería, activar el gatillo u oprimir el disparador por contacto. Las luces se apagan automáticamente después de 10 segundos, a menos que la herramienta se siga utilizando.

NOTA: Estas luces son para iluminar la superficie de trabajo inmediata y no para usar como luz de linterna.

INDICADOR DE BATERÍA BAJA: Las luces parpadearán cuatro veces consecutivas y luego se apagarán para indicar que la batería está baja.

BATERÍA BAJA.....■ ■ ■ ■ ■

INDICADOR DE UN CLAVO ATASCADO: Las luces parpadearán continuamente si un clavo queda atascado en la tobera (ver **Extracción de un clavo atascado**).

CLAVO ATASCADO.....■ ■ ■ ■ ■ ■ ■ ■ ■ ■ ■ ■ ■ ■ ■ ■ ■ ■

Extracción de un clavo atascado

Si un clavo se atasca en la tobera, sitúe la herramienta de forma que no apunte hacia usted y siga estas instrucciones:

1. Quite la batería de la herramienta y ponga el seguro de bloqueo al disparador por contacto
2. Tire del propulsor hacia atrás hasta que quede encaje en posición, extraiga luego los clavos.
3. Levante el pestillo de desobstrucción (E) luego tire hacia arriba hasta abrir la puerta frontal (O).
4. Extraiga el clavo torcido mediante pinzas, si fuera necesario.
5. Si la hoja de guía se encuentra en la posición inferior, inserte un destornillador o una varilla en la tobera y empuje la hoja de guía hacia atrás, hasta que quede en su posición.
6. Cierre la puerta frontal y enganche el armazón alámbrico bajo los 2 brazos (N) de la tobera. Empuje el pestillo hasta que encaje en su lugar.
7. Reinserte la batería.

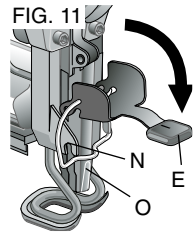

NOTA: La herramienta se desactivará por sí sola y no se restablecerá hasta que la batería haya sido extraída y reinsertada

8. Reinserte los clavos en el depósito (ver Como cargar clavos en la herramienta).
9. Suelte el propulsor.

NOTA: En el caso de que los clavos continúen atascándose frecuentemente en la tobera, lleve la herramienta a un centro de servicio autorizado de DEWALT.

Funcionamiento en clima frío

Cuando las herramientas se usan a temperaturas bajo cero:

1. Mantenga la herramienta tan caliente como pueda antes de usarla.
2. Accione la herramienta 5 o 6 veces en madera de deshecho antes de usar.

Funcionamiento en clima cálido

La herramienta debe funcionar con normalidad. No obstante, no exponga la herramienta a la luz solar directa, ya que el calor excesivo puede dañar los topes u otras piezas de goma, lo cual causa un incremento en el mantenimiento.

Gancho para colgar (Fig 12)

Las clavadoras inalámbricas DEWALT vienen con gancho para colgar integrado (J) y se pueden fijar a cualquiera de los lados de la herramienta para acomodar a usuarios diestros o zurdos.

Si no se desea el gancho, se puede remover de la herramienta.

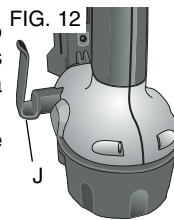

PARA REMOVER EL GANCHO PARA COLGAR

1. Extraiga la batería de la herramienta.
2. Para hacer el cambio de uso para diestros o zurdos, basta con quitar el tornillo del lado opuesto de la herramienta y volver a montarlo en el otro lado.
3. Vuelva a poner la batería.

⚠ ADVERTENCIA: Extraiga los clavos del depósito antes de hacer ajustes o dar servicio a la herramienta. De no hacerlo puede resultar en lesiones graves.

⚠ PRECAUCIÓN: Desconecte la batería de la herramienta antes de realizar ajustes, cambiar accesorios o mover la herramienta. Estas medidas de seguridad preventiva reducen el riesgo de poner en marcha la herramienta accidentalmente.

⚠ PRECAUCIÓN: Cuando no se use, guarde la herramienta en posición horizontal sobre una superficie estable, donde no interrumpa el paso o provoque una caída. Algunas herramientas con baterías grandes se sostienen sobre la batería, pero pueden caer fácilmente.

MANTENIMIENTO

Diagrama de mantenimiento diario

ACCIÓN Limpie el depósito, el propulsor y el mecanismo del disparador por contacto.

POR QUÉ Permite un funcionamiento suave del depósito, reduce la fatiga y evita los atascos.

CÓMO Sople con aire comprimido limpio. No se recomienda la utilización de aceites ni disolventes, ya que tienden a atraer residuos.

ACCIÓN Antes de cada utilización compruebe que todos los tornillos, tuercas y clavos estén bien apretados y sin daño.

POR QUÉ Evita los atascos y la avería prematura de las piezas de la herramienta.

CÓMO Ajuste los tornillos sueltos u otros clavos mediante la llave Allen adecuada o un destornillador

Limpieza

Solamente utilice jabón suave y un trapo húmedo para limpiar la herramienta. Muchos detergentes domésticos contienen químicos que pueden dañar seriamente el plástico. Tampoco use gasolina, aguarrás, laca o disolventes de pintura, fluidos para lavado en seco o productos similares. No permita que ningún líquido se introduzca en la herramienta; no sumerja ninguna parte de la herramienta en un líquido.

INSTRUCCIONES DE LIMPIEZA DEL CARGADOR

⚠ ADVERTENCIA: Desconecte el cargador de la toma de corriente alterna antes de limpiarlo. Puede limpiar la tierra y grasa del exterior del cargador con un paño o cepillo suave no metálico. No use agua ni soluciones de limpieza.

Lubricación

⚠ PRECAUCIÓN: NUNCA rocíe o aplique lubricantes o disolventes limpiadores dentro de la herramienta. Esto podría afectar seriamente la vida y el rendimiento de la herramienta.

Las herramientas DEWALT vienen lubricadas de fábrica y están listas para utilizarse. Sin embargo, se recomienda que una vez al año un centro de servicio proceda a una inspección y limpieza a fondo de la herramienta.



Reparaciones

Para garantizar la SEGURIDAD y CONFIABILIDAD, las reparaciones, el mantenimiento y los ajustes (incluida la inspección y reemplazo de cepillos) deben ser realizados por un centro de mantenimiento de fábrica de DEWALT, un centro de mantenimiento DEWALT autorizado u otro personal de mantenimiento calificado. Utilice siempre piezas de repuesto idénticas.

⚠ PRECAUCIÓN: Desconecte la batería de la herramienta antes de realizar ajustes, cambiar accesorios o mover la herramienta. Estas medidas de seguridad preventiva reducen el riesgo de poner en marcha la herramienta accidentalmente.

⚠ PRECAUCIÓN: Extraiga los clavos del depósito antes de hacer ajustes o dar servicio a la herramienta. De no hacerlo puede resultar en lesiones graves.

SERVICIO A LA HERRAMIENTA

1. Extraiga 3 tornillos ranurados T25 de la tapa superior. Quite la tapa de la cubierta y póngala a un lado.
2. Utilizando un clavo o un punzón, haga presión sobre el pasador (Q) deslizándolo hasta que salga de la estructura de metal (Fig. 13).

FIG. 13

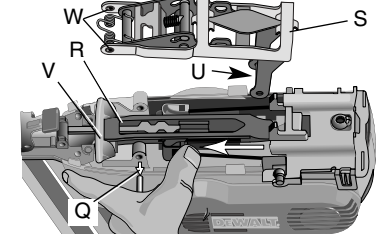

3. Empuje la unidad guía/retorno (R) hacia la tobera y manténgalo en su lugar contra el tope inferior (V) mientras hace rodar hacia atrás a la unidad del brazo de activación (S). Extraiga la unidad del brazo de activación y póngala a un lado.
4. Use un atornillador de paleta plana para hacer palanca en la unidad de retorno del cable (T) hasta que se liberen los dispositivos de retención. Levante para retirar (Fig. 14).

FIG. 14

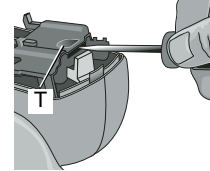

FIG. 15



**UNIDAD DE GUÍA/RETORNO
DISPONIBLE LLAMANDO AL
1-800-4-DEWALT**

5. Extraiga las unidades de guía/retorno (Fig. 15).
6. Inspeccione el tope inferior (V), el tope superior (X), y otras superficies en busca de cuarteaduras y daños y reemplace si es requerido (Fig. 16). Reemplace una unidad de cable de retorno dañada.

FIG. 16

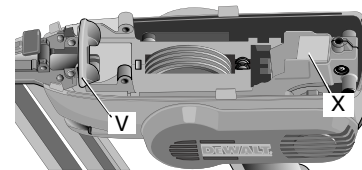
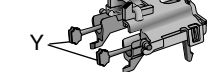

FIG. 17



**UNIDAD DE CABLE
DE RETORNO
DISPONIBLE LLAMANDO
AL 1-800-4-DEWALT**

PARA REEMPLAZAR LA UNIDAD DE CABLE DE RETORNO

NOTA: Para la correcta posición del cable durante el montaje, guíese por la orientación apropiada de la unidad de cable de retorno ilustrada en la Figura 15.

1. Alinee una de las lengüetas de goma (Y) de la nueva unidad de cable de retorno con la ranura correspondiente de la unidad de guía (Fig. 18).
2. Utilizando su dedo, empuje y doble la lengüeta de goma alrededor de la esquina (Fig. 18) mientras tira del cable de goma hasta que la lengüeta quede firme en su lugar (Fig. 19).

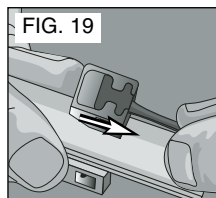
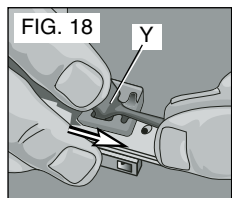

3. Repita el mismo procedimiento para el otro cable de goma.

PARA REENSAMBLAR LA CLAVADORA

1. Inserte la punta de la hoja de la unidad de guía/retorno dentro del hueco correspondiente en la tobera (Fig. 20).

FIG. 20

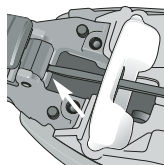

FIG. 21

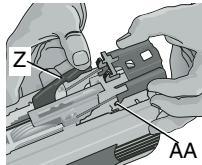
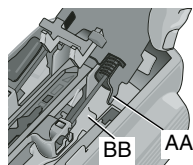
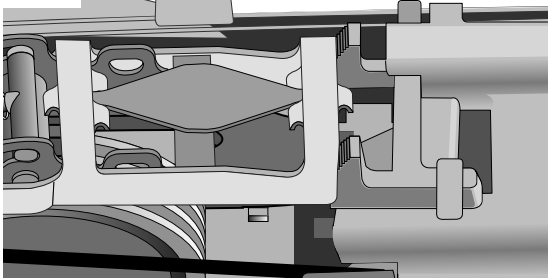

FIG. 22



2. Aparte el disparador por contacto (Z) hacia un lado mientras tira la unidad de cable de retorno hacia atrás (Fig. 21).
3. Enganche los ganchos (AA) de la unidad de cable de retorno en la muesca (BB) de la estructura de metal y luego empuje hacia abajo para que encajen en los retenes (Fig. 22).
4. Deslice la unidad de guía/retorno (R) hacia la tobera y manténgala.
5. Inserte la unidad de activación del brazo enganchando la clavija de la leva (U) en el solenoide; luego alinee los orificios de pivote (W) con la estructura de metal (Fig. 13).
6. Deslice el pasador (Q) a través de la estructura de metal, capturando la unidad del brazo de activación y el resorte.
7. Asegúrese que el brazo de activación ha quedado completamente engranado según se ilustra en la Figura 23.
8. Reponga la tapa de la cubierta, inserte 3 tornillos ranurados T25 y apriete.

FIG. 23



necesita ayuda para localizar algún accesorio para su herramienta, comuníquese con DEWALT Industrial Tool Co., 701 East Joppa Road, Baltimore, MD 21286 o visite nuestro sitio Web www.dewalt.com.

⚠ PRECAUCIÓN: La utilización de cualquier accesorio no recomendado para esta herramienta puede ser peligrosa.

Póliza de Garantía

IDENTIFICACIÓN DEL PRODUCTO:

Sello o firma del Distribuidor.

Nombre del producto: _____ Mod./Cat.: _____

Marca: _____ Núm. de serie: _____

(Datos para ser llenados por el distribuidor)

Fecha de compra y/o entrega del producto: _____

Nombre y domicilio del distribuidor donde se adquirió el producto: _____

Este producto está garantizado por un año a partir de la fecha de entrega, contra cualquier defecto en su funcionamiento, así como en materiales y mano de obra empleados para su fabricación. Nuestra garantía incluye la reparación o reposición del producto y/o componentes sin cargo alguno para el cliente, incluyendo mano de obra, así como los gastos de transportación razonablemente erogados derivados del cumplimiento de este certificado.

Para hacer efectiva esta garantía deberá presentar su herramienta y esta póliza sellada por el establecimiento comercial donde se adquirió el producto, de no contar con ésta, bastará la factura de compra.

EXCEPCIONES

Esta garantía no será válida en los siguientes casos:

- Cuando el producto se hubiese utilizado en condiciones distintas a las normales;
- Cuando el producto no hubiese sido operado de acuerdo con el instructivo de uso que se acompaña;
- Cuando el producto hubiese sido alterado o reparado por personas distintas a las enlistadas al final de este certificado.

Anexo encontrará una relación de sucursales de servicio de fábrica, centros de servicio autorizados y franquiciados en la República Mexicana, donde podrá hacer efectiva su garantía y adquirir partes, refacciones y accesorios originales.

Garantía limitada por tres años

DEWALT reparará, sin cargo, cualquier falla que surja de defectos en el material o la fabricación del producto, por hasta tres años a contar de la fecha de compra. Esta garantía no cubre fallas de las piezas causadas por su desgaste normal o abuso a la herramienta. Para mayores detalles sobre la cobertura de la garantía e información acerca de reparaciones realizadas bajo garantía, visítenos en www.dewalt.com o diríjase al centro de servicio más cercano. Esta garantía no aplica a accesorios o a daños causados por reparaciones realizadas o intentadas por terceros. Esta garantía le otorga derechos legales específicos,

además de los cuales puede tener otros dependiendo del estado o la provincia en que se encuentre.

Además de la garantía, las herramientas DEWALT están cubiertas por:

1 AÑO DE SERVICIO GRATUITO

DEWALT mantendrá la herramienta y reemplazará las piezas gastadas por su uso normal, sin cobro, en cualquier momento durante un año a contar de la fecha de compra.

2 AÑOS DE SERVICIO GRATUITO PARA UNIDADES DE ALIMENTACIÓN XRP^{MC}

DC9096, DC9091 y DC9071

GARANTÍA DE REEMBOLSO DE SU DINERO POR 90 DÍAS

Si no está completamente satisfecho con el desempeño de su máquina herramienta, láser o clavadora DEWALT, cualquiera sea el motivo, podrá devolverlo hasta 90 días de la fecha de compra con su recibo y obtener el reembolso completo de su dinero – sin necesidad de responder a ninguna pregunta.

AMÉRICA LATINA: Esta garantía no se aplica a los productos que se venden en América Latina. Para los productos que se venden en América Latina, debe consultar la información de la garantía específica del país que viene en el empaque, llamar a la compañía local o visitar el sitio Web a fin de obtener esa información.

PRODUCTO REACONDICIONADO: Los productos reacondicionados están cubiertos bajo la Garantía de 1 Año de Servicio Gratuito. La Garantía de 90 Días de Reembolso de su Dinero y la Garantía Limitada de Tres Años no aplican a productos reacondicionados.

SUSTITUCIÓN GRATUITA DE LAS ETIQUETAS DE ADVERTENCIA: Si las etiquetas de advertencia (Fig. 24) se vuelven ilegibles o se pierden, llame al 1-800-4-DEWALT para conseguir gratuitamente otras de repuesto.

IMPORTADOR: DEWALT S.A. DE C.V.
BOSQUES DE CIDROS ACCESO RADIATAS NO. 42
COL. BOSQUES DE LAS LOMAS, 3A. SECCIÓN, CP 05120
DELEGACIÓN CUAJIMALPA, MÉXICO, D.F.

TEL. 5 326 7100

R.F.C.: BDE810626-1W7

Para servicio y ventas consulte
"HERRAMIENTAS ELÉCTRICAS"
en la sección amarilla.



Accesorios

Los accesorios que se recomiendan para la herramienta están disponibles a un costo adicional en su distribuidor local o en un centro de mantenimiento autorizado. Si

**PARA REPARACIÓN Y SERVICIO
DE SUS HERRAMIENTAS ELÉCTRICAS,
FAVOR DE DIRIGIRSE AL CENTRO
DE SERVICIO MÁS CERCANO**

FIG. 24

CULIACAN, SIN

Av. Nicolás Bravo #1063 Sur
Col. Industrial Bravo
(667) 7 12 42 11

GUADALAJARA, JAL

Av. La Paz #1779
Col. Americana Sector Juarez
(33) 3825 6978

MEXICO, D.F.

Eje Central Lázaro Cardenas No. 18
(55) 5588 9377

Local D, Col. Obrera

MERIDA, YUC

Calle 63 #459-A - Col. Centro
(999) 928 5038

MONTERREY, N.L.

Av. Francisco I. Madero No.831
Col. Centro
(81) 8375 2313

PUEBLA, PUE

17 Norte #205 - Col. Centro
(222) 246 3714

QUERETARO, QRO

Av. Madero 139 Pte. - Col. Centro
(442) 214 1660

SAN LUIS POTOSI, SLP

Av. Universidad 1525 - Col. San Luis
(444) 814 2383

TORREON, COAH

Blvd. Independencia, 96 Pte. - Col. Centro
(871) 716 5265

VERACRUZ, VER

Prolongación Díaz Mirón #4280
Col. Remes
(229) 921 7016

VILLAHERMOSA, TAB

Constitución 516-A - Col. Centro
(993) 312 5111

**PARA OTRAS LOCALIDADES
LLAME AL: (55) 5326 7100**

DC612 12 V / 14.4 V DC --- FINISH NAILER
STRAIGHT MAGAZINE
1 1/4" - 2 1/2" (32 - 65mm) X 16 GA. FINISH NAILS
ACCEPTS ONLY 16 GA. STRAIGHT FASTENERS



WARNING AVERTISSEMENT READ AND UNDERSTAND TOOL LABELS AND MANUAL. FAILURE TO FOLLOW WARNINGS COULD RESULT IN DEATH OR SERIOUS INJURY. OPERATORS AND OTHERS IN WORK AREA MUST WEAR ANSI Z87.1 SAFETY GLASSES WITH SIDE SHIELDS. KEEP FINGERS AWAY FROM TRIGGER WHEN NOT DRIVING FASTENERS TO AVOID ACCIDENTAL FIRING. CHOICE OF TRIGGERING METHOD IS IMPORTANT. CHECK MANUAL FOR TRIGGERING OPTIONS. NEVER DISABLE LOCK-OFF. USE LOCK-OFF WHEN TOOL IS NOT IN USE. ENSURE TRIGGER AND CONTACT TRIP OPERATE PROPERLY BEFORE USE. NEVER POINT TOOL AT YOURSELF OR OTHERS IN WORK AREA. REMOVE BATTERY WHEN CHECKING PROPER OPERATION OF CONTACT TRIP AND TRIGGER, CLEARING JAMS, OR SERVICING. USE ONLY WITH DeWALT BATTERIES AND CHARGER. A TITRE PREVENTIF, LIRE LE GUIDE.
DeWALT INDUSTRIAL TOOL CO., BALTIMORE, MD 21286 USA FOR SERVICE INFORMATION, CALL 1-800-4-DeWALT www.DeWALT.com

DC613 12 V / 14.4 V DC --- FINISH NAILER
STRAIGHT MAGAZINE
(SEQUENTIAL ONLY)
1 1/4" - 2 1/2" (32 - 65mm) X 16 GA. FINISH NAILS
ACCEPTS ONLY 16 GA. STRAIGHT FASTENERS



WARNING AVERTISSEMENT READ AND UNDERSTAND TOOL LABELS AND MANUAL. FAILURE TO FOLLOW WARNINGS COULD RESULT IN DEATH OR SERIOUS INJURY. OPERATORS AND OTHERS IN WORK AREA MUST WEAR ANSI Z87.1 SAFETY GLASSES WITH SIDE SHIELDS. KEEP FINGERS AWAY FROM TRIGGER WHEN NOT DRIVING FASTENERS TO AVOID ACCIDENTAL FIRING. CHOICE OF TRIGGERING METHOD IS IMPORTANT. CHECK MANUAL FOR TRIGGERING OPTIONS. NEVER DISABLE LOCK-OFF. USE LOCK-OFF WHEN TOOL IS NOT IN USE. ENSURE TRIGGER AND CONTACT TRIP OPERATE PROPERLY BEFORE USE. NEVER POINT TOOL AT YOURSELF OR OTHERS IN WORK AREA. REMOVE BATTERY WHEN CHECKING PROPER OPERATION OF CONTACT TRIP AND TRIGGER, CLEARING JAMS, OR SERVICING. USE ONLY WITH DeWALT BATTERIES AND CHARGER. A TITRE PREVENTIF, LIRE LE GUIDE.
DeWALT INDUSTRIAL TOOL CO., BALTIMORE, MD 21286 USA FOR SERVICE INFORMATION, CALL 1-800-4-DeWALT www.DeWALT.com

DC614 12 V / 14.4 V DC --- FINISH NAILER
ANGLED MAGAZINE
1 1/4" - 2 1/2" (32 - 65mm) X 16 GA. FINISH NAILS
ACCEPTS ONLY 16 GA. 20 DEGREE ANGLED FASTENERS



WARNING AVERTISSEMENT READ AND UNDERSTAND TOOL LABELS AND MANUAL. FAILURE TO FOLLOW WARNINGS COULD RESULT IN DEATH OR SERIOUS INJURY. OPERATORS AND OTHERS IN WORK AREA MUST WEAR ANSI Z87.1 SAFETY GLASSES WITH SIDE SHIELDS. KEEP FINGERS AWAY FROM TRIGGER WHEN NOT DRIVING FASTENERS TO AVOID ACCIDENTAL FIRING. CHOICE OF TRIGGERING METHOD IS IMPORTANT. CHECK MANUAL FOR TRIGGERING OPTIONS. NEVER DISABLE LOCK-OFF. USE LOCK-OFF WHEN TOOL IS NOT IN USE. ENSURE TRIGGER AND CONTACT TRIP OPERATE PROPERLY BEFORE USE. NEVER POINT TOOL AT YOURSELF OR OTHERS IN WORK AREA. REMOVE BATTERY WHEN CHECKING PROPER OPERATION OF CONTACT TRIP AND TRIGGER, CLEARING JAMS, OR SERVICING. USE ONLY WITH DeWALT BATTERIES AND CHARGER. A TITRE PREVENTIF, LIRE LE GUIDE.
DeWALT INDUSTRIAL TOOL CO., BALTIMORE, MD 21286 USA FOR SERVICE INFORMATION, CALL 1-800-4-DeWALT www.DeWALT.com

DC615 12 V / 14.4 V DC --- FINISH NAILER
ANGLED MAGAZINE
(SEQUENTIAL ONLY)
1 1/4" - 2 1/2" (32 - 65mm) X 16 GA. FINISH NAILS
ACCEPTS ONLY 16 GA. 20 DEGREE ANGLED FASTENERS



WARNING AVERTISSEMENT READ AND UNDERSTAND TOOL LABELS AND MANUAL. FAILURE TO FOLLOW WARNINGS COULD RESULT IN DEATH OR SERIOUS INJURY. OPERATORS AND OTHERS IN WORK AREA MUST WEAR ANSI Z87.1 SAFETY GLASSES WITH SIDE SHIELDS. KEEP FINGERS AWAY FROM TRIGGER WHEN NOT DRIVING FASTENERS TO AVOID ACCIDENTAL FIRING. CHOICE OF TRIGGERING METHOD IS IMPORTANT. CHECK MANUAL FOR TRIGGERING OPTIONS. NEVER DISABLE LOCK-OFF. USE LOCK-OFF WHEN TOOL IS NOT IN USE. ENSURE TRIGGER AND CONTACT TRIP OPERATE PROPERLY BEFORE USE. NEVER POINT TOOL AT YOURSELF OR OTHERS IN WORK AREA. REMOVE BATTERY WHEN CHECKING PROPER OPERATION OF CONTACT TRIP AND TRIGGER, CLEARING JAMS, OR SERVICING. USE ONLY WITH DeWALT BATTERIES AND CHARGER. A TITRE PREVENTIF, LIRE LE GUIDE.
DeWALT INDUSTRIAL TOOL CO., BALTIMORE, MD 21286 USA FOR SERVICE INFORMATION, CALL 1-800-4-DeWALT www.DeWALT.com

DC616 18 V DC --- FINISH NAILER
STRAIGHT MAGAZINE
1 1/4" - 2 1/2" (32 - 65mm) X 16 GA. FINISH NAILS
ACCEPTS ONLY 16 GA. STRAIGHT FASTENERS



WARNING AVERTISSEMENT READ AND UNDERSTAND TOOL LABELS AND MANUAL. FAILURE TO FOLLOW WARNINGS COULD RESULT IN DEATH OR SERIOUS INJURY. OPERATORS AND OTHERS IN WORK AREA MUST WEAR ANSI Z87.1 SAFETY GLASSES WITH SIDE SHIELDS. KEEP FINGERS AWAY FROM TRIGGER WHEN NOT DRIVING FASTENERS TO AVOID ACCIDENTAL FIRING. CHOICE OF TRIGGERING METHOD IS IMPORTANT. CHECK MANUAL FOR TRIGGERING OPTIONS. NEVER DISABLE LOCK-OFF. USE LOCK-OFF WHEN TOOL IS NOT IN USE. ENSURE TRIGGER AND CONTACT TRIP OPERATE PROPERLY BEFORE USE. NEVER POINT TOOL AT YOURSELF OR OTHERS IN WORK AREA. REMOVE BATTERY WHEN CHECKING PROPER OPERATION OF CONTACT TRIP AND TRIGGER, CLEARING JAMS, OR SERVICING. USE ONLY WITH DeWALT BATTERIES AND CHARGER. A TITRE PREVENTIF, LIRE LE GUIDE.
DeWALT INDUSTRIAL TOOL CO., BALTIMORE, MD 21286 USA FOR SERVICE INFORMATION, CALL 1-800-4-DeWALT www.DeWALT.com

DC617 18 V DC --- FINISH NAILER
STRAIGHT MAGAZINE
(SEQUENTIAL ONLY)
1 1/4" - 2 1/2" (32 - 65mm) X 16 GA. FINISH NAILS
ACCEPTS ONLY 16 GA. STRAIGHT FASTENERS



WARNING AVERTISSEMENT READ AND UNDERSTAND TOOL LABELS AND MANUAL. FAILURE TO FOLLOW WARNINGS COULD RESULT IN DEATH OR SERIOUS INJURY. OPERATORS AND OTHERS IN WORK AREA MUST WEAR ANSI Z87.1 SAFETY GLASSES WITH SIDE SHIELDS. KEEP FINGERS AWAY FROM TRIGGER WHEN NOT DRIVING FASTENERS TO AVOID ACCIDENTAL FIRING. CHOICE OF TRIGGERING METHOD IS IMPORTANT. CHECK MANUAL FOR TRIGGERING OPTIONS. NEVER DISABLE LOCK-OFF. USE LOCK-OFF WHEN TOOL IS NOT IN USE. ENSURE TRIGGER AND CONTACT TRIP OPERATE PROPERLY BEFORE USE. NEVER POINT TOOL AT YOURSELF OR OTHERS IN WORK AREA. REMOVE BATTERY WHEN CHECKING PROPER OPERATION OF CONTACT TRIP AND TRIGGER, CLEARING JAMS, OR SERVICING. USE ONLY WITH DeWALT BATTERIES AND CHARGER. A TITRE PREVENTIF, LIRE LE GUIDE.
DeWALT INDUSTRIAL TOOL CO., BALTIMORE, MD 21286 USA FOR SERVICE INFORMATION, CALL 1-800-4-DeWALT www.DeWALT.com

DC618 18 V DC --- FINISH NAILER
ANGLED MAGAZINE
1 1/4" - 2 1/2" (32 - 65mm) X 16 GA. FINISH NAILS
ACCEPTS ONLY 16 GA. 20 DEGREE ANGLED FASTENERS



WARNING AVERTISSEMENT READ AND UNDERSTAND TOOL LABELS AND MANUAL. FAILURE TO FOLLOW WARNINGS COULD RESULT IN DEATH OR SERIOUS INJURY. OPERATORS AND OTHERS IN WORK AREA MUST WEAR ANSI Z87.1 SAFETY GLASSES WITH SIDE SHIELDS. KEEP FINGERS AWAY FROM TRIGGER WHEN NOT DRIVING FASTENERS TO AVOID ACCIDENTAL FIRING. CHOICE OF TRIGGERING METHOD IS IMPORTANT. CHECK MANUAL FOR TRIGGERING OPTIONS. NEVER DISABLE LOCK-OFF. USE LOCK-OFF WHEN TOOL IS NOT IN USE. ENSURE TRIGGER AND CONTACT TRIP OPERATE PROPERLY BEFORE USE. NEVER POINT TOOL AT YOURSELF OR OTHERS IN WORK AREA. REMOVE BATTERY WHEN CHECKING PROPER OPERATION OF CONTACT TRIP AND TRIGGER, CLEARING JAMS, OR SERVICING. USE ONLY WITH DeWALT BATTERIES AND CHARGER. A TITRE PREVENTIF, LIRE LE GUIDE.
DeWALT INDUSTRIAL TOOL CO., BALTIMORE, MD 21286 USA FOR SERVICE INFORMATION, CALL 1-800-4-DeWALT www.DeWALT.com

DC619 18 V DC --- FINISH NAILER
ANGLED MAGAZINE
(SEQUENTIAL ONLY)
1 1/4" - 2 1/2" (32 - 65mm) X 16 GA. FINISH NAILS
ACCEPTS ONLY 16 GA. 20 DEGREE ANGLED FASTENERS



WARNING AVERTISSEMENT READ AND UNDERSTAND TOOL LABELS AND MANUAL. FAILURE TO FOLLOW WARNINGS COULD RESULT IN DEATH OR SERIOUS INJURY. OPERATORS AND OTHERS IN WORK AREA MUST WEAR ANSI Z87.1 SAFETY GLASSES WITH SIDE SHIELDS. KEEP FINGERS AWAY FROM TRIGGER WHEN NOT DRIVING FASTENERS TO AVOID ACCIDENTAL FIRING. CHOICE OF TRIGGERING METHOD IS IMPORTANT. CHECK MANUAL FOR TRIGGERING OPTIONS. NEVER DISABLE LOCK-OFF. USE LOCK-OFF WHEN TOOL IS NOT IN USE. ENSURE TRIGGER AND CONTACT TRIP OPERATE PROPERLY BEFORE USE. NEVER POINT TOOL AT YOURSELF OR OTHERS IN WORK AREA. REMOVE BATTERY WHEN CHECKING PROPER OPERATION OF CONTACT TRIP AND TRIGGER, CLEARING JAMS, OR SERVICING. USE ONLY WITH DeWALT BATTERIES AND CHARGER. A TITRE PREVENTIF, LIRE LE GUIDE.
DeWALT INDUSTRIAL TOOL CO., BALTIMORE, MD 21286 USA FOR SERVICE INFORMATION, CALL 1-800-4-DeWALT www.DeWALT.com



TO SELECT ACTUATION MODE SLIDE SWITCH LEFT OR RIGHT.
PARA AJUSTAR EL MODO DE FUNCIONAMIENTO, DESLICE
EL INTERRUPTOR HACIA LA DERECHA O HACIA LA IZQUIERDA.



SEQUENTIAL
SECUENCIAL



BUMP MODE
DISPARO POR CONTACTO

GUÍA DE SOLUCIÓN DE PROBLEMAS

MUCHOS PROBLEMAS HABITUALES SE PUEDEN SOLUCIONAR FÁCILMENTE MEDIANTE EL CUADRO SIGUIENTE. SI DESEA OBTENER INFORMACIÓN SOBRE PROBLEMAS GRAVES O PERSISTENTES, PÓNGASE EN CONTACTO CON UN CENTRO DE SERVICIOS DEWALT O LLAME AL NÚMERO 1-(800)-4-DEWALT

⚠️ DESCONECTE LA BATERÍA DE LA HERRAMIENTA ANTES DE TODA REPARACIÓN

SÍNTOMA	CAUSA	SOLUCIÓN
Herramienta no prende (Luces no prenden)	Batería baja o dañada Terminales están sucios o dañados Seguro del disparador por contacto está en posición de bloqueado Disparador por contacto plegado Falta reposición de la electrónica interna de la herramienta Electrónica interna dañada	Cargue o reemplace la batería Diríjase a un centro de servicio autorizado Desbloquee el seguro del disparador por contacto Diríjase a un centro de servicio autorizado Saque la batería, espere 3 segundos y reinsértela Diríjase a un centro de servicio autorizado
Herramienta no funciona (Luces prenden, el motor no funciona)	Motor deja de funcionar después de 2 segundos Disparador por contacto o gatillo no está oprimido Gatillo dañado Disparador por contacto plegado Seguro del disparador por contacto está (Sólo en modo secuencial) en posición de bloqueado Electrónica interna dañada	Operación normal; suelte el gatillo o disparador por contacto y vuelva a oprimir. Vea el manual de instrucciones Diríjase a un centro de servicio autorizado Diríjase a un centro de servicio autorizado Desbloquee el seguro del disparador por contacto Diríjase a un centro de servicio autorizado
Herramienta no funciona (Luces parpadean 4 veces)	Batería baja o dañada	Cargue o reemplace la batería
Herramienta no funciona	Clavo atascado Mecanismo atascado	Saque la batería, extraiga el clavo atascado, (empuje la hoja de guía manualmente hacia arriba si es necesario) e reinserte el grupo de baterías Diríjase a un centro de servicio autorizado
Herramienta no funciona (Luces prenden, el motor funciona)	Electrónica interna dañada	Diríjase a un centro de servicio autorizado
Herramienta no funciona (Luces prenden, el motor funciona, hoja de guía atascada)	Sistema de retorno dañado Residuos en la tobera Unidad guía/retorno dañada	Reemplace el sistema de retorno; Diríjase a un centro de servicio autorizado Limpie la tobera Reemplace la unidad guía/retorno; Diríjase a un centro de servicio autorizado
Herramienta funciona, pero el clavado no es completo	Batería baja o dañada Ajuste de profundidad demasiado superficial Herramienta no está lo suficientemente apoyada contra la pieza de trabajo Material y largo del clavo Una aplicación demasiado rigurosa Punta de la hoja de guía dañada o desgastada Unidad guía/retorno dañada o desgastada	Cargue o reemplace la batería Gire la rueda de profundidad de ajuste a mayor hondura Vea el manual de instrucciones Seleccione material o largo del clavo adecuado Reemplace la unidad guía/retorno; Diríjase a un centro de servicio autorizado Reemplace la unidad guía/retorno; Diríjase a un centro de servicio autorizado
Herramienta funciona, pero no clava	No hay clavos en el depósito Tamaño o clavos angulares incorrectos Residuos en la tobera Residuos en el depósito Depósito desgastado Hoja de guía dañada o desgastada Resorte del propulsor dañado	Cargue clavos en el depósito Use solo clavos recomendados Limpie la tobera Limpie el depósito Reemplace el depósito; Diríjase a un centro de servicio autorizado Reemplace la unidad guía/retorno; Diríjase a un centro de servicio autorizado Reemplace el resorte; Diríjase a un centro de servicio autorizado

GUÍA DE SOLUCIÓN DE PROBLEMAS (continua)
⚠ DESCONECTE LA BATERÍA DE LA HERRAMIENTA ANTES DE TODA REPARACIÓN

SÍNTOMA	CAUSA	SOLUCIÓN
Clavo atascado	Tamaño o clavos angulares incorrectos Hoja de guía dañada o desgastada Material y largo de los clavos Una aplicación demasiado rigurosa Batería baja o dañada Residuos en la tobera Residuos en el depósito Depósito desgastado Resorte del propulsor dañado o desgastado	Use solo clavos recomendados Reemplace la unidad guía/retorno; Diríjase a un centro de servicio autorizado Material y largo de los clavos no adecuado Cargue o reemplace la batería Limpie la tobera Limpie el depósito Reemplace el depósito; Diríjase a un centro de servicio autorizado Reemplace el resorte; Diríjase a un centro de servicio autorizado

DeWALT Battery and Charger Systems

Battery	Output	Chargers/Charge Time – Chargeurs/Durée de charge (Minutes) – Cargadores de baterías/Tiempo de carga (Minutos)											
		120 Volts									12 Volts		
Cat Number	Voltage	DW9106	DW9118	DW9107	DW9108	DW9116	DW9216	DW9117	DW911	DC011	DW0249	DW0246	DW9109
DW0242	24	X	X	X	X	X	X	X	X	X	60	60	X
DC9096	18	X	X	X	60	60	60	20	60	60	X	X	60
DW9096	18	X	X	X	60	60	60	20	60	60	X	X	60
DW9098	18	X	X	X	30	30	30	12	30	30	X	X	30
DW9099	18	X	X	X	45	45	45	15	45	45	X	X	45
DC9091	14.4	90	115	60	60	60	60	20	60	60	X	X	60
DW9091	14.4	45	90	45	45	45	45	15	45	45	X	X	45
DW9094	14.4	60	60	30	30	30	30	12	30	30	X	X	30
DC9071	12	90	115	60	60	60	60	20	60	60	X	X	60
DW9071	12	60	90	45	45	45	45	15	45	45	X	X	45
DW9072	12	45	60	30	30	30	30	12	30	30	X	X	30
DW9050	12	40	X	X	X	X	X	X	X	X	X	X	X
DW9061	9.6	60	90	45	45	45	45	15	45	45	X	X	45
DW9062	9.6	45	60	30	30	30	30	12	30	30	X	X	30
DW9048	9.6	40	X	X	X	X	X	X	X	X	X	X	X
DW9057	7.2	45	60	30	30	30	30	12	30	30	X	X	30

X Indicates that the battery pack is not compatible with that specific charger.

X indique que le bloc-piles n'est pas compatible avec ce chargeur.

Una "X" indica que el paquete de baterías no es compatible con ese determinado cargador.

All charge times are approximate. Actual charge time may vary.

Read the instruction manual for more specific information.

Les durées de charge sont approximatives; la durée de charge réelle peut varier.

Lire le manuel d'utilisation pour obtenir des renseignements plus précis.

El tiempo de duración de carga es aproximado; la duración de carga real puede variar.

Lea el manual de instrucciones para obtener información más precisa.