

DEWALT Industrial Tool Co., 701 East Joppa Road, Baltimore, MD 21286 (FEB03) Form No. 5135176

Copyright © 2001

DEWALT The following are trademarks for one or more DEWALT power tools: the yellow and black color scheme; the "D" shaped air intake grill; the array of pyramids on the handgrip; the kit box configuration; and the array of lozenge-shaped humps on the surface of the tool.

***Questions? See us on the World Wide Web at [www.dewalt.com](http://www.dewalt.com)***

**INSTRUCTION MANUAL  
GUIDE D'UTILISATION  
MANUAL DE INSTRUCCIONES**

INSTRUCTIVO DE OPERACIÓN, CENTROS DE SERVICIO Y PÓLIZA DE GARANTÍA. **ADVERTENCIA:** LÉASE ESTE INSTRUCTIVO ANTES DE USAR EL PRODUCTO.

---

**DEWALT®**

---

**D55250, D55251**

**Contractor's Gas 4 Gallon Hand Carry Air Compressor**

**Compresseur d'air portatif à moteur à essence de 4 HP et de 4 gallons de classe entrepreneur**

**Compresor de aire portátil de 4 galones a gasolina de 4 HP para contratistas**

**SPECIFICATIONS**

Weight: 68 lbs. 30.84 kg.  
Height: 17.00 in. 431.8 mm  
Width: 18.00 in. 457.20 mm  
Length: 21.50 in. 546.10 mm  
Pump Oil Capacity - 4 oz.

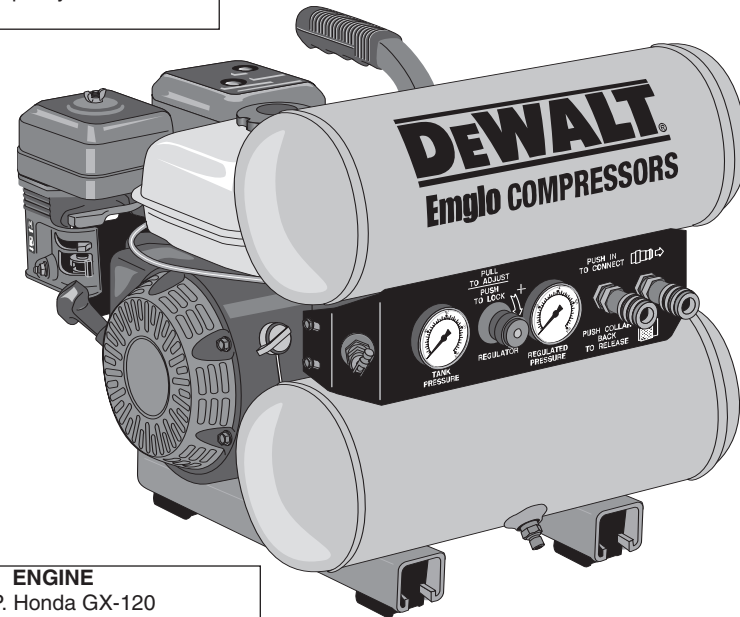
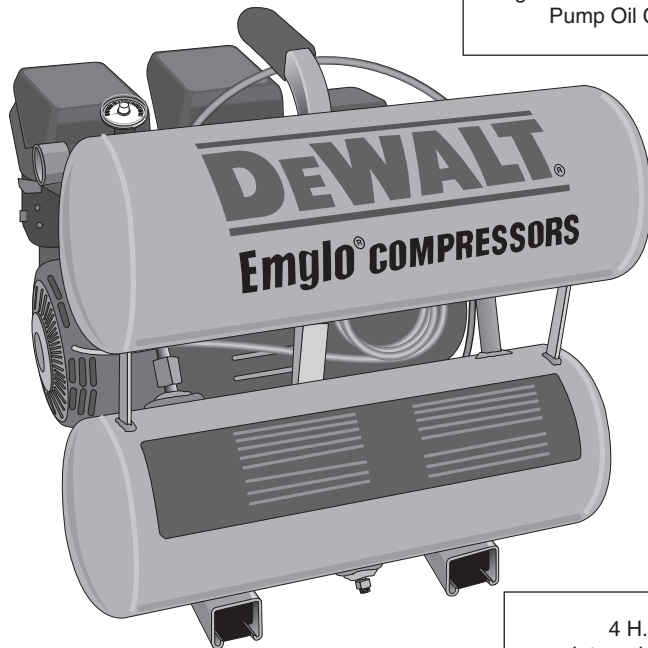

**ENGINE**

4 H.P. Honda GX-120  
Internal Combustion, 4 stroke  
3450 RPM  
Engine Oil Capacity - .63 qt.

**IF YOU HAVE ANY QUESTIONS OR COMMENTS ABOUT THIS OR ANY DEWALT TOOL, CALL US TOLL FREE AT 1-800-4-DEWALT (1-800-433-9258).**

**⚠ WARNING!** Read and understand all instructions before operating this compressor. Failure to follow all instructions listed below may result in electric shock, fire, and/or serious personal injury.

## **SAVE THESE INSTRUCTIONS**

### **⚠ Safety Instructions**

**⚠ WARNING:** Some dust created by this product contains chemicals known to State of California to cause cancer, birth defects or other reproductive harm. Some examples of these chemicals are:

- compounds in fertilizers
- compounds in insecticides, herbicides and pesticides
- arsenic and chromium from chemically treated lumber

To reduce your exposure to these chemicals, wear approved safety equipment such as dust masks that are specially designed to filter out microscopic particles.

**⚠ WARNING:** Use of this product will expose you to chemicals known to the State of California to cause cancer, birth defects and other reproductive harm. **Avoid inhaling vapors and dust, and wash hands after using.**

**⚠ WARNING:** This product contains chemicals, including lead, known to the State of California to cause cancer, and birth defects or other reproductive harm. **Wash hands after handling.**

The user of the air compressor must understand these instructions. Each person operating the air compressor must be of sound mind and body and must not be under the influence of any substance which might impair vision, dexterity, or judgement.

### **AIR TANK**

The tank on your Air Compressor is designed and may be UM coded (for units with tanks greater than 6 inch diameter) according to ASME

Section VIII, Div. 1 rules. All pressure vessels must be inspected once every two years. To find your state pressure vessel inspector, look under the Division of Labor and Industries in the government section of a phone book or call 1-800-4DEWALT for assistance.

The following conditions could lead to a weakening of the tank, and result in a violent tank explosion:

1. **Failure to properly drain condensed water from the tank, causing rust and thinning of the steel tank.** Drain tank daily or after each use. If tank develops a leak, replace it immediately with a new tank or new compressor outfit.
2. **Modifications or attempted repairs to the compressor tank.** Never drill into, weld, or make any modifications to the tank or its attachments.
3. **Modifications of the pressure switch, safety valve, or any other components that control tank pressure.** The tank is designed to withstand specific operating pressures. Never make adjustments or substitute parts to alter the factory set operating pressures.

### **ATTACHMENTS & ACCESSORIES**

Exceeding the pressure rating of air tools, spray guns, air operated accessories, tires and other inflatables can cause them to explode or fly apart resulting in serious injury. Follow the equipment manufacturer's recommendation and never exceed the maximum allowable pressure rating of attachments. Never use compressor to inflate small, low-pressure objects such as children's toys, footballs, basketballs, etc..

### **RISK OF EXPLOSION OR FIRE**

Always operate the compressor in a well-ventilated area free of combustible materials, gasoline or solvent vapors. If sparks from the compressor come into contact with flammable vapors, they may ignite, causing fire or explosion. When spraying flammable materials, locate the compressor at least 20 feet upwind from the spray

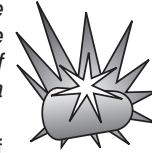

English

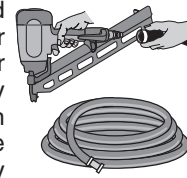

area. An additional length of hose may be required. Store flammable materials in a secure location away from compressor.

Restricting any of the compressor ventilation openings will cause serious overheating and could cause fire. Never place objects against or on top of compressor. Operate the compressor in an open area at least 3 feet away from any wall or obstruction that would restrict the flow of fresh air to the ventilation openings.



#### RISK FROM FLYING OBJECTS

The compressed air stream can cause soft tissue damage to exposed skin and can propel dirt, chips, loose particles and small objects at high speed, resulting in serious injury. Always wear ANSI Z28.1 approved safety glasses with side shields when using the compressor. Never direct air stream at people or animals. Use only OSHA approved air blow guns.

#### RISK TO BREATHING

The compressed air from your compressor is not safe for breathing! The air stream may contain carbon monoxide, toxic vapors or solid particles. Never inhale air from the compressor either directly or from a breathing device connected to the compressor.



Sprayed materials such as paint, paint solvents, paint remover, insecticides, weed killers, etc. contain harmful vapors and poisons. **NOTE:** Operate the compressor only in a well ventilated area. Read and follow the safety instructions provided on the label or safety data sheets for the material you are spraying. Use a NIOSH/MSHA approved respirator designed for use with specific application.

#### RISK FROM MOVING PARTS

The compressor is designed to run continuously. Always turn off the compressor and bleed pressure from the air hose and tank, before performing maintenance or attaching tools and accessories.

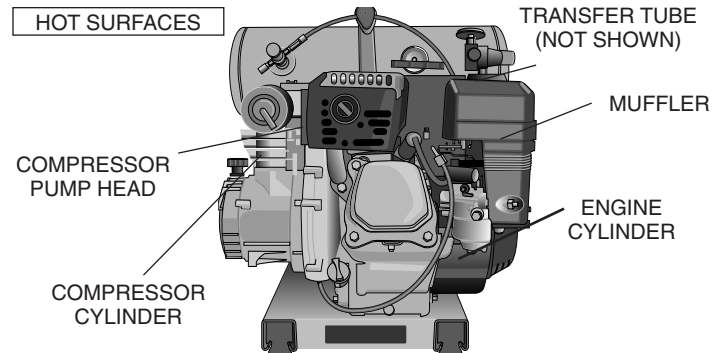

Keep your hair, clothing, and gloves away from moving parts. Loose clothes, jewelry, or long hair can be caught in moving parts. Air vents may cover moving parts and should be avoided as well. Do not remove the protective covers from this product. Never operate compressor with guards or protective covers that are damaged or removed. Never stand on the compressor.



#### HOT SURFACES

Touching exposed metal such as the compressor head or outlet tube can result in serious burns. Never touch any exposed metal parts on the compressor during or immediately after operation. Compressor will remain hot for several minutes after operation. Do not move the compressor while it is running. Hot motor parts could cause burns contributing to the dropping of the compressor, damaging the compressor and/or injuring the operator.

#### ENGINE

Your air compressor is powered by a Honda® gasoline engine. Most accidents with engines can be prevented if you follow all instructions in this manual, the engine owner's manual and on the engine. Some

of the most common hazards are discussed herein, along with the best way to protect yourself and others:

- Know how to stop the engine quickly, and understand the operation of all controls.
- Never permit anyone to operate the engine without proper instructions.
- Do not allow children to operate the engine.
- Keep children and pets away from the area of operation.

**Refuel with care: ALLOW THE ENGINE TO COOL.** Gasoline is extremely flammable, and gasoline vapor can explode. Refuel outdoors, in a well-ventilated area, with the engine off. Never smoke near gasoline, and keep flames and sparks away. Always store gasoline in an approved container. If any fuel is spilled, move compressor to another location before starting the engine.

**Carbon Monoxide Hazards:** Exhaust gas contains poisonous carbon monoxide. Avoid inhalation of exhaust gas. Never run the engine in a closed garage or confined area.

## Introduction

Congratulations on the purchase of your new DeWALT Air Compressor! You can be assured that this tool has been constructed with the highest level of precision and accuracy. Each component has been rigorously tested by technicians to ensure the quality, endurance and performance of this air compressor.

By reading and following the safety, operation, maintenance, and troubleshooting steps described in this manual, you will receive years of trouble-free operation. The manufacturer reserves the right to make changes in price, color, materials, equipment specifications, or models at any time without notice.

## Inspection of Compressor

Inspect for signs of obvious or concealed freight damage. Report any damage to the delivering freight carrier immediately. Be sure that all damaged parts are replaced and any mechanical problems are

corrected prior to the operation of the air compressor. The air compressor serial number is located on the shroud of the compressor. Please write the serial number in the space provided in the service section for future reference.

## DeWALT Air Compressor Features

### Pilot Valve

Pilot valves maintain a constant pressure range while running continuously. The pilot valve may be used to operate a discharge line unloader or an unloading device in the compressor head. The DeWALT compressor unloads through the compressor head. Unloading occurs when the receivers (tanks) reach a preset cut-out pressure limit. The pilot valve opens, actuating the unloading device that allows the compressor to run in an unloaded mode. When the tank pressure drops to the preset cut-in pressure, the pilot valve closes allowing the unloading device to close and the compressor once again pumps air into the tanks.

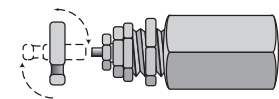

### Manual Lock

The manual lock allows you to manually unload the compressor with air pressure in the tank. To operate the unloading device in the head, rotate the flip lever to an in-line position (dashed lines). Be sure to return lever to the loaded position after starting the engine or the pump will not operate at preset pressures.

### SAFETY RELIEF VALVE

This valve is designed to prevent system failures by relieving pressure from the system when the compressed air reaches a predetermined level. The valve is preset by the manufacturer and must not be modified in any way.

### AIR TANK DRAIN VALVE

The drain valve (A) is used to remove moisture from the air tank after the air compressor is shut off.

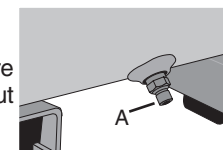

**AIR INTAKE FILTER**

This filter (B) is designed to clean air entering the pump. To ensure that the pump continually receives a clean, cool, and dry air supply, the filter must always be clean and the filter intake must be free from obstructions.

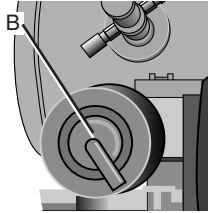
**TANK PRESSURE GAGE**

The tank pressure gauge indicates air pressure in the air tank.

**REGULATED PRESSURE GAGE**

The regulated pressure gage indicates the air pressure available at the outlet side of the regulator. This pressure is controlled by the regulator and is always less than or equal to the air tank pressure.

**PRESSURE REGULATOR**

The regulator knob controls the air pressure coming from the air tank.

**Common Procedures****PILOT VALVE CUT-OUT PRESSURE ADJUSTMENT**

**NOTE:** The compressor can run during this adjustment.

**⚠ WARNING :** Aftercooler, pump head, and surrounding parts are very hot. Do not touch (see Hot Surfaces on page 2).

**⚠ WARNING - Moving Parts:** Keep your hair, clothing and gloves away from moving parts. Loose clothing, jewelry, or long hair can be caught in moving parts. Air vents may cover moving parts and should be avoided as well. Do not remove the protective covers from this product.

**⚠ WARNING :** The pilot valve is brass which is a soft metal. Do not overtighten screw as threads can strip out.

1. Hold (E) firmly and loosen nut (D).

**⚠ WARNING :** Do not loosen screw (C) more than 1 revolution as screw is subjected to tank pressure and can burst out which can harm the user or surrounding personnel.

- Turn screw (C) clockwise to increase cut-out pressure limit or counter clockwise to decrease cut-out pressure. For example: if the cut-out pressure limit on the tank gage reads 120 PSI, and desired cut out is 130 PSI, turn screw (C) clockwise.

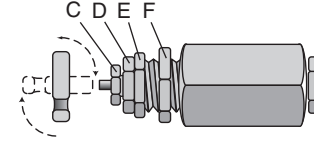

- Drain air from tanks through the drain valves until the pump begins to charge tanks.
- Close the drain valves.
- Monitor tank pressure gage to ensure the new cut-out pressure limit setting.
- Once setting is complete hold screw (C) firmly and tighten nut (D).

**PILOT VALVE PRESSURE DIFFERENTIAL ADJUSTMENT**

**NOTE:** The compressor can run during this adjustment.

**⚠ WARNING :** Aftercooler, pump head, and surrounding parts are very hot. Do not touch (see Hot Surfaces on page 2).

**⚠ WARNING - Moving Parts:** Keep your hair, clothing and gloves away from moving parts. Loose clothing, jewelry, or long hair can be caught in moving parts. Air vents may cover moving parts and should be avoided as well. Do not remove the protective covers from this product.

- Hold (E) firmly and loosen nut (F).

**⚠ WARNING :** Do not loosen barrel (E) more than 1 revolution because the barrel is subjected to tank pressure and can burst out harming the user or surrounding persons.

- Turn the barrel (E) clockwise to increase differential or counter clockwise to decrease the differential. For example, if the pressure differential is 100 - 130 PSI and 100 - 120 PSI is desired, turn (E) counter clockwise.

**NOTE :** Too narrow a differential can cause chatter of the pilot valve. Increase the differential to eliminate chatter.

3. Hold barrel (E).
4. Hold (E) firmly and tighten nut (F).

### CHECKING THE COMPRESSOR PUMP OIL LEVEL

**⚠ WARNING:** Aftercooler, pump head, and surrounding parts are very hot. Do not touch (see Hot Surfaces on page 2).

1. Ensure that the compressor is not running and the engine is off.
2. Place the compressor on a level horizontal surface.
3. Remove dipstick (G) from oil fill port.
4. Look for contaminants (water, dirt, etc.) in the oil on dipstick.
5. Wipe oil off of the dipstick.
6. Reinsert dipstick fully into oil fill port for a few seconds to allow oil to collect on the dipstick.
7. Remove oil dipstick to read oil level. Oil should not exceed top raised line on dipstick. If oil is below lower mark, add DEWALT synthetic oil and follow steps 5 - 7.

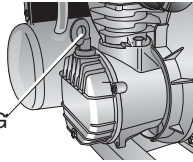

### CHECKING SAFETY RELIEF VALVE OPERATION

**⚠ WARNING:** Aftercooler, pump head, and surrounding parts are very hot. Do not touch (see the Hot Surfaces identified on page 2).

1. Ensure that the compressor is not running and the engine is off.
2. Ensure that the tank is empty by looking at tank pressure gage. Drain the tanks if necessary.
3. Grasp the wire ring on safety valve (H).
4. Pull and release the ring a few times to ensure that the plunger moves in and out. Replace the safety valve if the plunger does not move or is difficult to move.

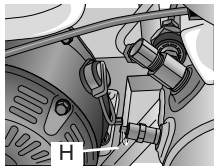

### CHECKING AIR FILTER ELEMENT

**⚠ WARNING:** Aftercooler, pump head, and surrounding parts are very hot. Do not touch. (see Hot Surfaces on page 2).

1. Ensure that the compressor is not running and the engine is off.

2. Allow the compressor to cool.
3. Unscrew the filter from the pump head by turning the filter counter clockwise.
4. Separate the filter body into two halves.
5. If the filter element needs cleaning blow it out with air. Replace air filter assembly if unsure whether element can be cleaned sufficiently.
6. Reconnect the halves of the filter body.
7. Screw the filter into the pump head by turning clockwise until the filter is hand tight.

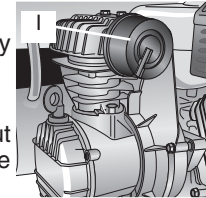

### STARTING UNIT

Follow the pre-start and start-up procedures in the operating procedures section.

### TURNING UNIT OFF

Follow the Stopping the Engine procedures in engine owner's manual.

### ADJUSTING REGULATOR

1. Pull regulator knob out.
2. Turn knob clockwise to increase regulated pressure and counter clockwise to decrease regulated pressure.
3. When desired pressure is shown on the regulated pressure gage push knob in to lock.

### INSTALLING HOSES

**⚠ WARNING:** Firmly grasp the hose when installing or disconnecting to prevent hose whip.

1. Ensure that the regulated pressure gage reads 0 PSI.
2. Grasp the hose at coupler.
3. Pull back the collar on female quick-connect coupler located on the compressor.
4. Push the male connector into the female connector.
5. Release the female connector.



6. Grasp the hose and pull to ensure that the couplers are seated.
7. Adjust the regulator to the desired pressure.

#### DISCONNECTING HOSES

**⚠ WARNING:** *Firmly grasp the hose when installing or disconnecting to prevent hose whip.*

1. Ensure that the regulated pressure gage reads 0 PSI.
2. Grasp the hose at the coupler.
3. Pull back the collar on female quick-connect coupler located on the compressor.
4. Pull the male connector out of the female connector.
5. Release the female connector.

#### DRAINING TANKS

**⚠ WARNING:** *Tanks contain high pressure air. Keep the drain outlet away from face and other body parts. Use safety glasses when draining the tank because debris can be propelled into face. Use ear protection because air flow noise is loud when draining tanks.*

**NOTE:** All compressed air systems generate condensate that accumulates in any drain point (e.g. tanks, filter, aftercoolers, dryers). This condensate contains lubricating oil and/or substances which may be regulated and must be disposed of in accordance with local, state, and federal laws and regulations.

1. Ensure that the compressor is not running and the engine is off.
2. Move the compressor into an inclined position so that the drain valve(s) are at the lowest point. This will assist in removing moisture, dirt, etc. from the tanks.
3. Place a suitable container under the drain to catch discharge.
4. Grasp the knurled drain knob.
5. Slowly rotate the knob counterclockwise to gradually bleed air from tank.
6. When the tank is at 10 psi, rotate valve to the fully open position.
7. Close the drain valve when finished.

## Preparation For Use

### INITIAL SET-UP

Read safety instructions before setting-up the air compressor.

1. Remove the oil plug.
2. Pour DEWALT synthetic oil into crankcase (4 oz.).

**⚠ WARNING:** *THE COMPRESSOR IS SHIPPED WITHOUT OIL IN THE CRANKCASE. ADD OIL.*

3. Insert the dipstick.
4. Close the tank drain valve.

**⚠ CAUTION:** *Do not operate without lubricant or with inadequate lubricant. DEWALT is not responsible for compressor failure caused by inadequate lubrication.*

### Compatibility

Air tools and accessories that are operated with the compressor must be compatible with petroleum based products. If you suspect that a material is not compatible with petroleum products, use an air line filter for removal of moisture and oil vapor in compressed air. **NOTE:** Always use an air line filter to remove moisture and oil vapor when spraying paint.

### Location

**⚠ CAUTION:** *In order to avoid damaging the air compressor, do not allow the unit to be tilted more than 10° when operating.*

Place air compressor at least 3 feet away from obstacles that may prevent proper ventilation. Keep unit away from areas that have dirt and/or volatile fumes in the atmosphere. These impurities may clog the intake filter and valves, causing inefficient operation.

### HUMID AREAS

In frequently humid areas moisture may form in the bare pump and produce sludge in the lubricant, causing running parts to wear out prematurely. Excessive moisture is especially likely to occur if the unit is located in an unheated area that is subject to large temperature changes. Two signs of excessive humidity are external condensation

on the bare pump when it cools down and a “milky” appearance in compressor lubricant. You may be able to prevent moisture from forming in the bare pump by increasing ventilation or operating for longer intervals.

### **NOISE CONSIDERATIONS**

Consult local officials for information regarding acceptable noise levels in your area. To reduce excessive noise, use vibration mounts or silencers, relocate the unit or construct total enclosures or baffle walls. Contact a DEWALT service center or call 1-800-4DEWALT for assistance.

### **TRANSPORTING**

When transporting the compressor in a vehicle, trailer, etc., ensure that the tanks are drained and the unit is secured. Use care when driving to avoid tipping the unit over in the vehicle. The compressor or surrounding items can be damaged if the compressor is tipped.

### **MOVING**

When moving the compressor into a position for use, grasp the handle grip and carry the compressor as close to your body as possible.

**⚠ WARNING:** *Ensure proper footing and use caution when carrying the compressor to avoid a loss of balance.*

### **Air Inlet Filter**

**⚠ CAUTION:** Do not operate without the air inlet filter

### **General Requirements**

The piping, fittings, receiver tank, etc. must be certified safe for at least the maximum working pressure of the unit. Use hard welded or threaded steel or copper pipes, cast iron fittings and hoses that are certified safe for the compressor’s discharge pressure and temperature. Use pipe thread sealant on all threads, and tighten joints thoroughly to prevent air leaks. **DO NOT USE PVC PLASTIC.**

### **CONDENSATE DISCHARGE PIPING**

To install a condensate discharge line, use piping at least one size larger than the connection. Connect the piping so that it is secured

tightly and is routed to a suitable drain point. Use as short and direct a pipe as possible. Condensate must be disposed of in accordance with local, state, and federal laws and regulations.

**NOTE:** All compressed air systems generate condensate that accumulates in any drain point (e.g. tanks, filter, aftercoolers, dryers). This condensate contains lubricating oil and/or substances which may be regulated and must be disposed of in accordance with local, state, and federal laws, and regulations.

## **Operating Procedures**

### **Pre-Start Checklist**

1. Ensure that the ON/OFF lever on the engine is in the OFF position.
2. Ensure that the tanks are drained so that moisture, dirt, etc. can be eliminated.
3. Ensure that the tank pressure gage reads 0 PSI.
4. Ensure that the safety and drain valves are functioning properly.
5. Ensure that the drain valves are closed.
6. Check the oil level in the pump.
7. Check the oil level in engine crankcase.
8. Ensure that all guards and covers are in place and securely mounted. Ensure that all labels are legible. Do not use the compressor until all these items have been verified.

### **START-UP**

1. Ensure that the ON/OFF lever on the engine is in the OFF position.
2. Pull out and turn the regulator knob counterclockwise until it is fully closed. Push the knob in to lock it. The regulated pressure gage should read 0 PSI.
3. Ensure that there is fuel in the fuel tank.
4. Turn the ON/OFF lever on the engine to the ON position.
5. Rotate the manual lock on the pilot valve into the in-line position to assist with start up.

6. Follow the “Starting the Engine” procedures in the engine’s owner manual.
  7. Rotate the manual lock on the pilot valve into a perpendicular position so that the pump can charge the tanks.
  8. Allow compressor to pump up to the cut-out pressure limit.
- NOTE:** If any unusual noise or vibration is noticed, stop the compressor and refer to the troubleshooting section.
9. Attach the hose and accessory.
  10. Adjust the regulator to the desired setting.

#### SHUT-DOWN

1. Follow the “Stopping the Engine” procedures in engine owner’s manual.

**NOTE:** When finished using compressor, follow steps 2 - 6 below.

2. Turn the regulator knob counterclockwise until it is fully closed. Ensure that the regulated pressure gage reads 0 PSI.
3. Remove the hose and accessory.
4. Drain the air tank(s). Ensure that the tank pressure gage reads 0 PSI.
5. Allow the compressor to cool down.
6. Wipe the air compressor clean and store in a safe, non-freezing area.

### Maintenance

The following procedures must be followed when maintenance or service is performed on the air compressor.

1. Turn off the air compressor.
2. Drain the air tanks.
3. Allow the air compressor to cool down before starting service.
4. Disconnect the spark plug wire.

**NOTE:** All compressed air systems contain maintenance parts (e.g. lubricating oil, filters, separators) which are periodically replaced.

These used parts may be, or may contain, substances that are regulated and must be disposed of in accordance with local, state, and federal laws and regulations.

**NOTE:** Take note of the positions and locations of parts during disassembly to make reassembly easier. The assembly sequences and parts illustrated may differ for your particular unit.

**NOTE:** Any service operations not included in this section should be performed by authorized service personnel.

#### MAINTENANCE CHART

Procedure	Day	Week	Month	200 Hrs. or Yearly
Check pump oil level	X			
Oil leak inspection	X			
Drain condensation in air tank(s)	X			
Check for unusual noise/vibration	X			
Check for air leaks**	X			
Inspect air filter		X		
Clean exterior of compressor		X		
Check safety relief valve			X	
Change pump oil *				X
Replace air filter				X
Engine -				Follow maintenance chart in engine owner’s manual.

\* The pump oil must be changed after the first 20 hours of operation. Thereafter, every 200 hours or once a year, whichever comes first. In harsh environments, maintenance must be performed on an accelerated schedule.

\*\* To check for air leaks apply a solution of soapy water around joints. While compressor is pumping to pressure and after pressure cuts out look for air bubbles.

### COMPRESSOR PUMP OIL CHANGE

**NOTE:** Pump oil contains substances that are regulated and must be disposed of in accordance with local, state and federal laws and regulations.

⚠ **WARNING :** Aftercooler, pump head, and surrounding parts are very hot. Do not touch (see Hot Surfaces on page 2).

1. Ensure that the ON/OFF lever on the engine is in the OFF position.
2. Allow the compressor to cool.
3. Place a suitable container under the drain plug (J).
4. Remove the oil dipstick (K) from crankcase.
5. Remove the oil drain plug.
6. Allow ample time for all the oil to drain out. (Tilting the compressor towards the drain plug will assist in draining.)
7. Re-install the oil drain plug.
8. Fill the pump with DEWALT synthetic compressor oil (4 oz).
9. Re-install oil dipstick.

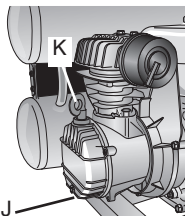

### Accessories

Recommended accessories for use with your tool are available for purchase from your local dealer or authorized service center. If you need assistance in locating any accessory for your tool, contact: DEWALT Industrial Tool Co., 701 East Joppa Road, Baltimore, MD 21286 or call 1-800-4-DEWALT.

⚠ **CAUTION:** The use of any other accessory not recommended for use with this tool could be hazardous.

### Service Information

Please have the following information available for all service calls:

Model Number \_\_\_\_\_

Serial Number \_\_\_\_\_

Date and Place of Purchase \_\_\_\_\_

### Important

To assure product SAFETY and RELIABILITY, repairs, maintenance and adjustment should be performed by authorized service centers or other qualified service personnel, always using identical replacement parts.

### Full One Year Warranty

DEWALT heavy duty industrial tools are warranted for one year from date of purchase. We will repair, without charge, any defects due to faulty materials or workmanship. For warranty repair information, call 1-800-4-DEWALT. This warranty does not apply to accessories or damage caused where repairs have been made or attempted by others. This warranty gives you specific legal rights and you may have other rights which vary in certain states or provinces.

**FREE WARNING LABEL REPLACEMENT:** If your warning labels become illegible or are missing, call 1-800-4-DEWALT for a free replacement.

**SAVE THESE INSTRUCTIONS  
FOR FUTURE USE**

### **Troubleshooting Guide**

This section provides a list of the more frequently encountered malfunctions, their causes and corrective actions. The operator or maintenance personnel can perform some corrective actions, and others may require the assistance of a qualified DEWALT technician or your dealer.

<b>Problem</b>	<b>Code</b>
Abnormal piston ring or cylinder wear .....	2,5,6,11,12,14
Unit does not come up to speed; unit is slow to come up to speed.....	3,4,8,15,17,20,21,25
Unit runs excessively hot .....	1,2,5,9,14,17
Excessive noise during operation .....	3,4,5,8,9,10,11,12,16,21,25,26
Excessive starting and stopping .....	3,8,17,20,21,25,30
High oil consumption.....	1,4,6,10,11,12,13,16,25,27,28
Knocking or rattling .....	2,5,6,9,19,11,12,16,25,26
Moisture in crankcase or "milky" appearance in petroleum lubricant or rusting in cylinders .....	6,7,10,11,12,16,20,21,25,29,31
Oil in discharge air (oil pumping) .....	2,6,8,10,11,16,27
Oil leaking from shaft seal.....	13
Safety relief valve "pops" .....	18,19
Compressor will not run or restart.....	32,35
Air leaks at pump .....	20
Air leaks at fittings .....	21
Air leaks from tank .....	22
Insufficient pressure at air tool or accessory .....	1,3,17,23,24
Air compressor not making enough air.....	1,3,4,8,10,11
Moisture in discharge air.....	30,31
Compressor stalls .....	34
Receivers are not filling with air .....	35

### **TROUBLESHOOTING CODES**

<b>Code</b>	<b>Possible Cause</b>	<b>Possible Solution</b>
1	Clogged or dirty inlet and/or discharge line filter.	Clean or replace air inlet or discharge line filter.
2	Lubricant viscosity too low.	Drain existing lubricant and refill with DeWALT Synthetic lubricant.
3	Air leaks in air discharge piping.	Check tubing and connections.
4	Lubricant viscosity too high.	Drain existing lubricant and refill with DeWALT Synthetic lubricant.
5	Lubricant level too low.	Add lubricant to crankcase to proper level. Check for bearing damage.
6	Detergent type lubricant being used.	Drain existing lubricant and refill with DeWALT Synthetic lubricant.
7	Extremely light duty cycles.	Run unit for longer duty cycles.
8	Compressor pump check valve leaky, broken, carbonized or loose.	Inspect valves. Clean or replace as required.
9	Carbon build up on top of piston.	Clean piston. Repair or replace as required.
10	Piston rings damaged or worn (broken, rough, or scratched). Excessive end gap or side clearance. Piston rings not seated, stuck in grooves or end gaps not staggered.	Install new rings.
11	Cylinder or piston scratched, worn, or scored.	Repair or replace as required.
12	Connecting rod, piston pin, or crankpin bearings worn or scored.	Inspect all. Repair or replace as required.
13	Compressor crankshaft seal worn or crankshaft scored.	Replace seal or crankshaft assembly.
14	Extremely dusty atmosphere.	Install more effective filtration or relocate the compressor.
15	Ambient temperature too low.	Relocate compressor to warmer environment. Ensure that DeWALT synthetic oil is in crankcase.
16	Worn compressor cylinder finish.	Deglaze cylinder with 180 grit flex-hone.
17	Air compressor is not large enough for air required.	Check accessory air requirement. If higher than the CFM or pressure supply of air compressor, then larger air compressor is required.

<b>Code</b>	<b>Probable Cause</b>	<b>Probable Solution</b>
18	Possible defective safety/relief valve.	Operate safety relief valve manually by pulling on test ring. If it still leaks, replace it.
19	Excessive air tank pressure.	Adjust the pilot valve. If the problem still exists, replace pilot valve.
20	Defective gaskets.	Replace and torque head bolts to 6 - 7 ft lbs.
21	Fittings not tight enough.	<b>Warning :</b> Drain air before tightening. Tighten fittings so air can not be heard escaping. Check joint with soap solution. Do not overtighten.
22	Defective or rusted air tank	Air tank must be replaced. Do not attempt to repair air tank.
23	Pressure regulator knob not turned to high enough pressure or defective pressure regulator.	Adjust pressure regulator knob to proper setting or replace.
24	Hose or hose connections are too small or long.	Replace with larger hose or connectors.
25	Possible defective (reed) valve.	Remove pump head and inspect valve plate and (reed) valve. Clear or replace valves as required.
26	Air compressor on uneven surface.	Do not incline the air compressor more than 10° in any direction while running.
27	Crankcase overfilled with oil.	Drain oil, Refill to proper level with DEWALT synthetic oil.
28	Plugged oil dipstick vent.	Clean.
29	Water in oil due to condensation.	Drain oil. Refill to proper level with DEWALT synthetic oil.
30	Condensation in air tank caused by high level of atmospheric humidity.	Drain air tank after every use. Drain air tank more often in humid weather and use an air line filter.
31	Unit located in damp or humid location.	Relocate the compressor.
32	Engine oil too low. Low oil shut off is on.	Add engine oil.
33	Manual lock on pilot valve is in the loaded position.	Move manual lock into an in-line position.
34	Engine idle speed too low.	Increase idle speed.
35	Engine problem.	See "Taking care of unexpected problems" in engine owners manual.

### CARACTÉRISTIQUES

Poids: 30.84 kg. 68 lbs.  
Hauteur: 431.8 mm 17.00 in.  
Largeur: 457.20 mm 18.00 in.  
Longueur: 546.10 mm 21.50 in.  
Capacité en huile de la pompe : 4 oz

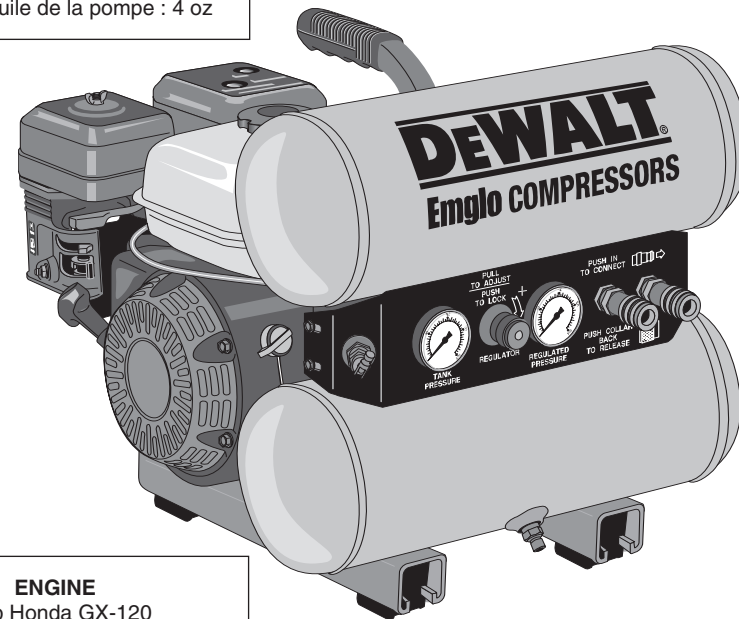
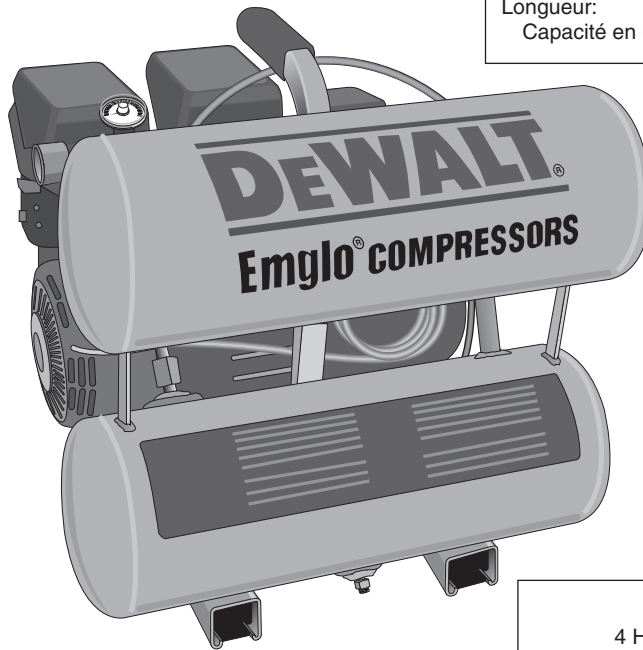

### ENGINE

4 Hp Honda GX-120  
Combustion interne, 4 courses  
3450 tr / min  
Capacité en huile : - .63 qt.

Français



**SI VOUS AVEZ DES QUESTIONS OU VOUS VOULEZ NOUS FAIRE PART DE VOS COMMENTAIRES CONCERNANT CET OUTIL OU TOUT AUTRE OUTIL DEWALT, COMPOSER SANS FRAIS LE : 1 800 433-9258.**

**⚠ AVERTISSEMENT!** Lire et comprendre toutes les directives avant d'utiliser cet outil, car le non-respect des directives suivantes pourrait entraîner un choc électrique, un incendie ou des blessures graves.

## CONSERVER CES DIRECTIVES

### Consignes de sécurité

**⚠ AVERTISSEMENT:** Une partie de la poussière créée par ce produit contient des produits chimiques qui, dans l'État de la Californie, sont reconnus comme étant susceptibles de causer le cancer, d'entraîner des malformations congénitales ou d'être nocifs pour le système reproducteur. Parmi ces produits chimiques, mentionnons notamment :

- les composés dans les engrais;
- les composés dans les insecticides, les herbicides et les pesticides;
- l'arsenic et le chrome dans le bois d'œuvre traité chimiquement.

Pour réduire le risque d'exposition à ces produits chimiques, porter un équipement de sécurité approuvé, comme des masques antipoussières, qui sont spécialement conçus pour filtrer les particules microscopiques.

**⚠ AVERTISSEMENT :** l'utilisation de ce produit augmente les risques d'exposition à des produits chimiques qui, dans l'État de la Californie, sont reconnus comme étant susceptibles de causer le cancer, d'entraîner des malformations congénitales ou d'être nocifs pour le système reproductif. **Éviter d'inhaler les vapeurs environnantes. Se laver les mains après chaque utilisation.**

**⚠ AVERTISSEMENT:** Ce produit contient des produits chimiques, y compris du plomb, qui, dans l'État de la Californie, sont reconnus comme étant susceptibles de causer le cancer, d'entraîner des malformations congénitales ou d'être nocifs pour le système reproducteur. **Se laver les mains après la manipulation.**

L'utilisateur de cet appareil doit comprendre toutes ces directives. Toute personne qui utilise cet outil doit être sain d'esprit et faire preuve d'intégrité physique totale et ne pas être sous l'influence d'une substance susceptible de réduire son acuité visuelle ou sa dextérité ou nuire à son jugement.

### RÉSERVOIR D'AIR

Le réservoir dont est doté le compresseur d'air peut porter le code UM (dans le cas d'appareils munis de réservoirs supérieurs à 15,2 cm ou 6 pouces de diamètre) et il est conçu conformément à la Section VIII, Div. 1 de l'ASME. Tous les appareils sous pression doivent être inspectés tous les deux ans. Pour trouver l'inspecteur des appareils sous pression de votre région, consulter la section appropriée des organismes gouvernementaux de l'annuaire téléphonique ou composer le 1 800 433-9258 pour obtenir de l'aide.

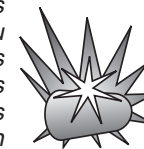

Les conditions indiquées ci-après peuvent affaiblir le réservoir et entraîner une violente explosion à l'intérieur de celui-ci :

1. **Le fait de ne pas purger convenablement l'eau condensée du réservoir, entraînant la corrosion et l'amincissement des parois en acier du réservoir.** Purger le réservoir quotidiennement ou après chaque utilisation. Si le réservoir présente une fuite, le remplacer immédiatement par un nouveau réservoir ou un nouvel équipement de compresseur.
2. **Modifications apportées au réservoir du compresseur ou tentatives de réparation.** Ne jamais percer un trou dans le réservoir ou ses accessoires, y effectuer des soudures ou y apporter quelque modification que ce soit.
3. **Modifications apportées au pressostat,** à la soupape de sûreté ou à tout autre composant contrôlant la pression du réservoir. Le réservoir est conçu pour résister à des pressions d'utilisation précises. Ne jamais effectuer de réglages ou remplacer des pièces en vue de modifier les pressions d'utilisation réglées en usine.

### ACCESSOIRES

Lorsque la pression nominale des outils pneumatiques, des pistolets pulvérisateurs, des accessoires à commande pneumatique, des pneus et autres produits gonflables est excédée, ces composants pourraient exploser, ou se détacher et se projeter en l'air, et entraîner des blessures graves. Respecter les recommandations des fabricants d'équipement et ne jamais excéder les pressions nominales maximales permises des accessoires. Ne jamais utiliser le compresseur pour gonfler de petits objets nécessitant une basse pression comme des jouets d'enfant, des ballons de football et de basket-ball, etc.

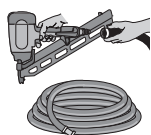

### RISQUE D'EXPLOSION OU D'INCENDIE

Toujours faire fonctionner le compresseur dans un endroit bien aéré, exempt de matériaux combustibles, d'essence ou de vapeurs de solvants. Si des étincelles électriques provenant du compresseur entrent en contact avec des vapeurs inflammables, celles-ci peuvent s'enflammer et entraîner un incendie ou une explosion. Lorsqu'on pulvérise des matériaux inflammables, installer le compresseur à au moins 6,10 m (20 pi) en amont de la zone de pulvérisation; il pourrait s'avérer nécessaire d'utiliser une section supplémentaire de boyau.



Entreposer les matériaux inflammables en un lieu sûr, loin du compresseur.

Toute obstruction des prises d'air de ventilation du compresseur risque de provoquer une surchauffe importante et entraîner un incendie. Ne jamais placer d'objets sur le dessus du compresseur ou contre celui-ci. Faire fonctionner le compresseur dans une zone dégagée, située à au moins 0,91 m (3 pi) d'un mur ou de tout obstacle pouvant restreindre l'apport d'air frais aux prises d'air de ventilation.

### RISQUES CAUSÉS PAR LES OBJETS PROJETÉS EN L'AIR

Le flux d'air comprimé peut endommager les tissus mous de la peau exposée et peut projeter à haute vitesse des impuretés, des

fragments, des particules détachées et de petits objets pouvant causer des blessures graves. Lorsqu'on utilise le compresseur, toujours porter des lunettes de sécurité approuvées, conformes à la norme ANSI Z28.1, et dotées d'écrans latéraux. Ne jamais diriger le flux d'air vers des personnes ou vers des animaux. N'utiliser que les soufflettes approuvées par la OSHA.



### RISQUES CAUSÉS PAR LA RESPIRATION DE L'AIR COMPRIMÉ

Il est dangereux de respirer l'air comprimé sortant du compresseur! Le flux d'air peut contenir du monoxyde de carbone, des vapeurs toxiques ou des particules solides. Ne jamais inhaler l'air comprimé du compresseur directement ou au moyen d'un appareil respiratoire raccordé au compresseur.

Les matériaux pulvérisés comme la peinture, les solvants de peinture, les décapants, les insecticides, les herbicides, etc. contiennent des vapeurs nocives et des poisons. **REMARQUE** : ne faire fonctionner le compresseur que dans un endroit bien aéré. Lire et respecter les consignes de sécurité indiquées sur l'étiquette ou les fiches signalétiques du produit pulvérisé. Utiliser un appareil respiratoire approuvé par NIOSH/MSHA et conçu pour une utilisation particulière.

### RISQUES CAUSÉS PAR LES PIÈCES MOBILES

Le compresseur est conçu pour être utilisé en mode de fonctionnement continu. Toujours mettre le compresseur hors tension et purger la pression du boyau d'air et du réservoir avant d'en effectuer l'entretien ou d'y fixer des outils ou des accessoires.

Toujours garder les cheveux, les vêtements et les gants éloignés des pièces mobiles; les vêtements amples, les bijoux ou les cheveux long peuvent y rester coincés. On doit aussi éviter les événements qui recouvrent les pièces mobiles, le cas échéant. Ne pas retirer les couvercles de protection de cet appareil. Ne jamais faire fonctionner le compresseur si les dispositifs ou les couvercles de

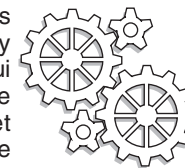

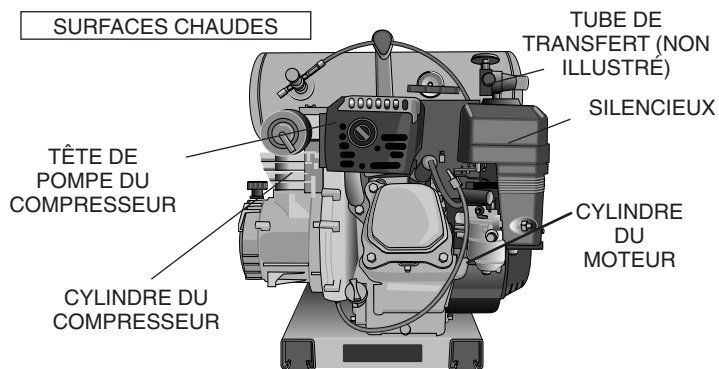

protection sont endommagés ou retirés. Ne jamais se tenir debout sur le compresseur.

### **SURFACES CHAUDES**

Ne pas toucher au métal à découvert (comme la tête de compresseur ou le refroidisseur complémentaire) afin d'éviter les risques de brûlures graves. Ne jamais toucher les pièces de métal à découvert du compresseur pendant ou immédiatement après son fonctionnement. Le compresseur demeure chaud pendant plusieurs minutes après son arrêt. Ne pas déplacer le compresseur lorsqu'il est en marche. Les pièces chaudes du moteur peuvent causer des brûlures à l'utilisateur, qui risque de l'endommager ou de se blesser en l'échappant.

### **MOTEUR**

Cet outil est entraîné par un moteur à essence Honda. On peut prévenir la plupart des accidents causés par un moteur en suivant toutes les directives du présent guide, du guide d'utilisation du moteur ainsi que celles inscrites sur le moteur. Ces directives expliquent quelques-uns des risques les plus courants et décrivent les meilleures façons de se protéger et de protéger les autres :

- *S'assurer de savoir comment arrêter le moteur rapidement et bien comprendre le fonctionnement des commandes.*
- *Ne jamais permettre à qui que ce soit de mettre le moteur en marche avant d'avoir compris toutes les directives.*
- *Ne jamais permettre à un enfant de démarrer le moteur.*
- *Tenir les enfants et les animaux domestiques éloignés de la zone de travail.*

**Précautions à prendre lorsqu'on fait le plein :** LAISSER REFROIDIR LE MOTEUR. L'essence est une substance extrêmement inflammable qui peut faire exploser les vapeurs environnantes. Faire le plein à l'extérieur, dans un endroit bien aéré, une fois le moteur arrêté. Ne jamais fumer à proximité de l'essence. Éviter de créer des étincelles et des flammes. Toujours entreposer l'essence dans un contenant approuvé. En cas de déversement, déplacer le compresseur avant de démarrer le moteur.

**Risques associés au monoxyde de carbone :** les gaz d'échappement contiennent du monoxyde de carbone toxique. Éviter d'inhaler ces gaz. Ne jamais faire fonctionner le moteur dans un garage fermé ou un espace clos.

### **Introduction**

Nous vous félicitons d'avoir fait l'acquisition d'un compresseur d'air DEWALT! Nous tenons à vous assurer que cet appareil a été construit selon le plus haut niveau d'exactitude et de précision. Chaque composant a été rigoureusement mis à l'essai par des techniciens en vue de garantir la qualité, l'endurance et le rendement de ce compresseur d'air.

La lecture des étapes simples décrites dans le présent guide et qui traitent des consignes de sécurité, de l'installation, du fonctionnement, de l'entretien et du dépannage de cet appareil, garantit à son nouveau propriétaire de nombreuses années de fonctionnement sans problème. Le fabricant se réserve le droit d'apporter en tout temps, sans avis préalable, des changements au prix, à la couleur, aux matériaux, aux caractéristiques de l'équipement ou aux modèles.

## Inspection du compresseur

Inspecter le compresseur afin de s'assurer qu'il n'y a aucun signe évident ou dissimulé de dommages causés durant le transport; le cas échéant, signaler immédiatement tout dommage au transporteur. S'assurer que toutes les pièces endommagées sont remplacées et que tous les problèmes mécaniques sont corrigés avant de faire fonctionner le compresseur. Le numéro de série du compresseur d'air est indiqué sur le couvercle de protection de ce dernier. Écrire le numéro de série dans l'espace réservé à cette fin dans la section « Information sur les services », pour toute consultation ultérieure.

## Caractéristiques du compresseur d'air DEWALT

### Vanne pilote :

Les vannes pilotes servent à maintenir une plage de pressions constante lorsque l'outil est en mode de fonctionnement continu. On peut utiliser ce dispositif pour commander la soupape de décompression de la conduite de décharge ou celui situé sur la tête de compresseur. Le compresseur d'air DEWALT se décharge par la tête de compresseur lorsque les bâches de récupération (réservoirs) atteignent la pression de déclenchement réglée en usine. La vanne pilote s'ouvre et actionne le dispositif de décompression, ce qui permet au compresseur de fonctionner en mode de décompression. Lorsque la pression des réservoirs descend jusqu'à la pression d'enclenchement réglée en usine, la vanne pilote se ferme, ce qui permet au dispositif de décompression de se fermer et au compresseur de pomper de nouveau l'air dans les réservoirs.

### Dispositif de blocage manuel

Le dispositif de blocage manuel permet de décharger le compresseur manuellement lorsqu'il y a une pression d'air dans le réservoir. Pour faire fonctionner le dispositif de décompression de la tête, tourner le levier à bascule jusqu'à une position en ligne (lignes pointillées), en

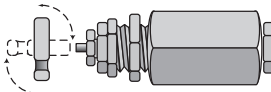

s'assurant de remettre le levier en position de chargement après avoir mis le moteur en marche. Sinon, la pompe ne fonctionnera pas aux pressions préétablies.

### SOUPAPE DE SÛRETÉ

Cette soupape sert à empêcher les pannes en libérant de la pression du système lorsque l'air comprimé atteint un niveau de pression préétabli. Elle est préréglée en usine et ne doit pas être modifiée de quelque manière que ce soit.

### ROBINET DE PURGE DU RÉSERVOIR D'AIR

Le robinet de purge (A) sert à éliminer l'humidité du réservoir d'air après l'arrêt du compresseur.

### FILTRE À AIR

Ce filtre (B) sert à purifier l'air qui entre dans la pompe. Pour être sûr que la pompe reçoit un flux constant d'air pur, frais et sec, toujours s'assurer que le filtre est propre et que l'entrée d'air est exempte de toute obstruction.

### MANOMÈTRE DU RÉSERVOIR

Le manomètre indique la pression dans le réservoir d'air.

### MANOMÈTRE RÉGLÉ

Le manomètre réglé indique la pression d'air à la sortie du régulateur. Cette pression est contrôlée par le régulateur, et elle est toujours inférieure ou égale à celle du réservoir d'air.

### RÉGULATEUR DE PRESSION

Le bouton du régulateur contrôle la pression provenant du réservoir d'air.

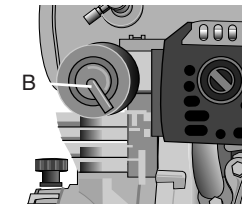
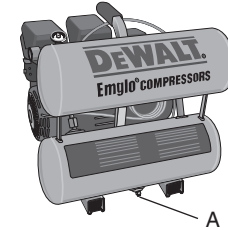

## Procédures courantes

### RÉGLAGE DE LA PRESSION DE DÉCLENCHEMENT DE LA VANNE PILOTE

**REMARQUE** : l'appareil peut demeurer en marche lorsqu'on effectue ces réglages.

**⚠ AVERTISSEMENT** : le refroidisseur complémentaire, la tête de pompe et les pièces contiguës sont très chauds; ne pas y toucher. (Consulter les surfaces chaudes identifiées à la page 15.)

**⚠ AVERTISSEMENT** concernant les pièces mobiles : toujours garder les cheveux, les vêtements et les gants éloignés des pièces mobiles; les vêtements amples, les bijoux ou les cheveux longs peuvent y rester coincés. On doit aussi éviter les événements qui recouvrent les pièces mobiles, le cas échéant. Ne pas retirer les couvercles de protection de cet appareil.

**⚠ AVERTISSEMENT** : la vanne pilote est constituée de laiton, qui est un alliage doux. Ne pas trop serrer la vis afin d'éviter de fausser le pas de vis.

1. Tenir fermement l'élément « E » et desserrer l'écrou « D ».

**⚠ AVERTISSEMENT** : ne pas desserrer la vis « C » de plus d'un tour puisqu'elle est soumise à la pression du réservoir et pourrait éclater, causant des blessures à l'utilisateur ou aux personnes qui se trouvent à proximité du compresseur.

2. Tourner la vis « C » vers la droite pour augmenter la pression de déclenchement réglée en usine, ou vers la gauche pour la réduire (p.ex., si la pression de déclenchement est réglée à 120 lb/po2 et qu'on veut l'augmenter à 130 lb/po2, on doit tourner la vis « C » vers la droite).

3. Purger l'air des réservoirs par les robinets de purge jusqu'à ce que la pompe commence à alimenter les réservoirs d'air.

4. Fermer les robinets de purge.

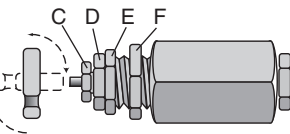

5. Surveiller le manomètre du réservoir afin de s'assurer que le nouveau réglage est exact.

6. Une fois le réglage établi, tenir fermement la vis « C » et serrer l'écrou « D ».

### RÉGLAGE DE LA PRESSION DIFFÉRENTIELLE DE LA VANNE PILOTE

**REMARQUE** : l'appareil peut demeurer en marche lorsqu'on effectue ces réglages.

**⚠ AVERTISSEMENT** : le refroidisseur complémentaire, la tête de pompe et les pièces contiguës sont très chauds; ne pas y toucher. (Consulter les surfaces chaudes identifiées à la page 15.)

**⚠ AVERTISSEMENT** concernant les pièces mobiles : toujours garder les cheveux, les vêtements et les gants éloignés des pièces mobiles; les vêtements amples, les bijoux ou les cheveux longs peuvent y rester coincés. On doit aussi éviter les événements qui recouvrent les pièces mobiles, le cas échéant. Ne pas retirer les couvercles de protection de cet appareil.

1. Tenir fermement l'élément « E » et desserrer l'écrou « F ».

**⚠ AVERTISSEMENT** : ne pas desserrer le tube allongé « E » de plus d'un tour puisqu'il est soumis à la pression du réservoir et pourrait éclater, causant des blessures à l'utilisateur ou aux personnes qui se trouvent à proximité du compresseur.

2. Tourner le tube allongé « E » vers la droite pour augmenter la pression différentielle, ou vers la gauche pour la réduire (p.ex., si la pression différentielle est réglée entre 100 et 130 lb/po2 et qu'on veut obtenir une pression qui varie entre 100 et 120 lb/po2, on doit tourner le tube allongé « E » vers la gauche).

**REMARQUE** : un écart trop minime pourrait faire vibrer la vanne pilote. Si tel est le cas, augmenter la pression différentielle pour éliminer les vibrations.

3. Tenir le tube allongé « E ».

4. Tenir fermement l'élément « E » et serrer l'écrou « F ».

### VÉRIFICATION DU NIVEAU D'HUILE DE LA POMPE DU COMPRESSEUR

**⚠ AVERTISSEMENT :** *le refroidisseur complémentaire, la tête de pompe et les pièces contiguës sont très chauds; ne pas y toucher. (Consulter les surfaces chaudes identifiées à la page 15.)*

1. S'assurer que l'appareil est arrêté et que le moteur est fermé.
2. Placer l'appareil sur une surface horizontale plane.
3. Retirer la jauge (G) de l'orifice de remplissage d'huile.
4. Vérifier la jauge afin de s'assurer qu'il n'y a aucune impureté (eau, saletés, etc.) dans l'huile.
5. Essuyer la jauge.
6. Réinsérer complètement la jauge dans l'orifice de remplissage et attendre quelques secondes pour permettre à l'huile d'adhérer à la jauge.
7. Retirer la jauge afin de vérifier le niveau d'huile. Ce niveau ne doit pas dépasser la marque supérieure indiquée sur la jauge. S'il se situe sous la marque inférieure, ajouter de l'huile synthétique DEWALT et répéter les étapes de 5 à 7 décrites ci-dessus.

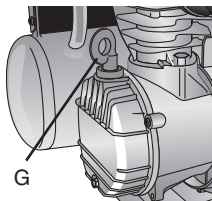

### VÉRIFICATION DU FONCTIONNEMENT DE LA SOUPAPE DE SÛRETÉ

**⚠ AVERTISSEMENT :** *le refroidisseur complémentaire, la tête de pompe et les pièces contiguës sont très chauds; ne pas y toucher. (Consulter les surfaces chaudes identifiées à la page 15.)*

1. S'assurer que l'appareil est arrêté et que le moteur est fermé.
2. Vérifier le manomètre du réservoir pour s'assurer que ce dernier est vide. Purger le réservoir, le cas échéant.
3. Saisir l'anneau métallique de la soupape de sûreté (H).

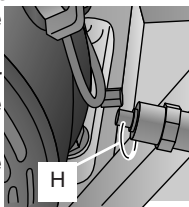

4. Tirer sur l'anneau à quelques reprises pour s'assurer que le piston se déplace. Remplacer la soupape de sûreté si le piston ne se déplace pas ou s'il se déplace difficilement.

### VÉRIFICATION DE L'ÉLÉMENT DU FILTRE À AIR

**⚠ AVERTISSEMENT :** *le refroidisseur complémentaire, la tête de pompe et les pièces contiguës sont très chauds; ne pas y toucher. (Consulter les surfaces chaudes identifiées à la page 15.)*

1. S'assurer que l'appareil est arrêté et que le moteur est fermé.
2. Laisser refroidir l'appareil.
3. Dévisser le filtre en le tournant vers la gauche pour le retirer de la tête de pompe.
4. Séparer le corps du filtre en deux moitiés.
5. Si l'élément doit être nettoyé, utiliser un jet d'air. En cas de doute, remplacer l'ensemble du filtre s'il est impossible de nettoyer l'élément à fond.
6. Rassembler le corps du filtre.
7. Réinstaller le filtre sur la tête de pompe en le vissant à la main vers la droite.

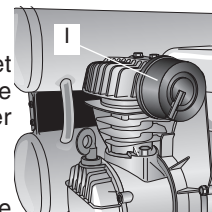

### MISE EN MARCHÉ DE L'APPAREIL

Suivre les procédures de pré-démarrage et de démarrage décrites dans la section « Mode d'emploi » du présent guide.

### ARRÊT DE L'APPAREIL

Suivre les procédures d'arrêt du moteur du guide d'utilisation du moteur.

### RÉGLAGE DU RÉGULATEUR

1. Tirer sur le bouton du régulateur.
2. Tourner le bouton vers la droite pour augmenter la pression régulée, ou vers la gauche pour la diminuer.
3. Lorsque la pression voulue est indiquée sur le manomètre régulé, pousser le bouton pour le verrouiller.



**INSTALLATION DU BOYAU**

⚠ **AVERTISSEMENT** : saisir fermement le boyau pour l'installer ou le désaccoupler afin de prévenir les coups de fouet.

1. S'assurer que le manomètre réglé indique 0 lb/po<sup>2</sup>.
2. Saisir le boyau au niveau du raccord.
3. Tirer sur le collet du raccord rapide femelle situé sur le compresseur.
4. Pousser le raccord mâle dans le raccord femelle.
5. Libérer le raccord femelle.
6. Saisir le boyau et tirer sur ce dernier pour s'assurer que les raccords sont bien fixés.
7. Régler le régulateur à la pression voulue.

**DÉSACCOUPLLEMENT DU BOYAU**

⚠ **AVERTISSEMENT** : saisir fermement le boyau pour l'installer ou le désaccoupler afin de prévenir les coups de fouet.

1. S'assurer que le manomètre réglé indique 0 lb/po<sup>2</sup>.
2. Saisir le boyau au niveau du raccord.
3. Tirer sur le collet du raccord rapide femelle situé sur le compresseur.
4. Tirer sur le raccord mâle pour le désaccoupler du raccord femelle.
5. Libérer le raccord femelle.

**PURGE DES RÉSERVOIRS**

⚠ **AVERTISSEMENT** : le réservoir contient de l'air haute pression. Garder l'orifice de purge éloigné du visage et du corps. Porter des lunettes de protection pendant la purge puisque des débris risquent d'atteindre le visage. Porter des protecteurs auditifs car le flux d'air émet un sifflement strident pendant la purge.

**REMARQUE** : tous les systèmes à air comprimé génèrent un condensat qui s'accumule à un point de vidange (par exemple, un réservoir, un filtre, un refroidisseur complémentaire ou un sécheur). Ce condensat peut contenir du lubrifiant ou des substances contrôlées, ou encore les deux, et doit être éliminé conformément aux lois et aux

règlements locaux, provinciaux et fédéraux.

1. S'assurer que le compresseur est arrêté et que le moteur est fermé.
2. Incliner le compresseur jusqu'à ce que les robinets de purge se trouvent à la position la plus basse pour faciliter l'élimination de toute trace d'humidité, de saletés, etc. des réservoirs.
3. Mettre un contenant approprié sous l'orifice de purge pour y laisser s'écouler les débris.
4. Saisir le bouton moleté.
5. Tourner lentement le bouton vers la gauche pour purger graduellement l'air du réservoir.
6. Lorsque la pression du réservoir atteint 10 lb/po<sup>2</sup>, tourner le robinet pour l'ouvrir complètement.
7. Fermer le robinet de purge une fois terminé.

**Préparation avant utilisation****ÉTAPES INITIALES**

Lire et comprendre toutes les consignes de sécurité avant d'installer le compresseur.

1. Retirer le bouchon d'huile.
  2. Verser 113,4 ml (4 oz) d'huile synthétique DEWALT dans le carter.
- ⚠ **AVERTISSEMENT : LE CARTER DU COMPRESSEUR D'AIR NE CONTIENT PAS D'HUILE AU MOMENT DE LA LIVRAISON; ON DOIT DONC EN AJOUTER.**
3. Insérer la jauge d'huile.
  4. Fermer le robinet de purge du réservoir.

⚠ **MISE EN GARDE** : ne pas faire fonctionner le compresseur sans lubrifiant ou avec un lubrifiant inadéquat. DEWALT ne peut pas être tenue responsable des défaillances de compresseur causées par une lubrification inadéquate.

## Compatibilité

Les outils pneumatiques et les accessoires qu'on utilise avec le compresseur doivent être compatibles avec les produits à base de pétrole. Si on soupçonne qu'un matériel n'est pas compatible avec ces produits, éliminer l'humidité et les vapeurs d'huile de l'air comprimé au moyen d'un séparateur d'eau.

**REMARQUE** : toujours utiliser un séparateur d'eau pour éliminer l'humidité et les vapeurs d'huile lorsqu'on vaporise de la peinture.

## Emplacement

**⚠ MISE EN GARDE** : afin d'éviter d'endommager le compresseur d'air, ne pas l'incliner à plus de 10° lorsqu'il fonctionne. Laisser un espace d'au moins 0,91 m (3 pi) autour du compresseur pour assurer une ventilation appropriée. Éloigner l'appareil des zones à atmosphère chargée de saletés, de vapeur ou d'émanations qui risquent d'obstruer le filtre et les soupapes d'admission d'air, ou de s'y agglutiner, ce qui réduirait l'efficacité de fonctionnement.

## ENVIRONNEMENTS HUMIDES

Dans les environnements souvent humides, l'humidité peut s'accumuler dans la pompe à vide et se condenser dans le lubrifiant, entraînant ainsi l'usure prématurée des pièces mobiles. Un excès d'humidité risque de se produire dans l'appareil s'il est situé dans un environnement non chauffé soumis à des variations thermiques importantes. Il existe deux signes d'humidité excessive : une condensation se forme à l'extérieur de la pompe à vide lorsqu'elle refroidit, et le lubrifiant à base de pétrole prend une apparence laiteuse. On peut empêcher la formation d'humidité dans la pompe à vide en augmentant la ventilation ou en la faisant fonctionner plus longtemps.

## CONDITIONS DE BRUIT

Consulter les organismes de réglementation locaux pour connaître les niveaux de bruit permis dans votre région. Pour réduire le bruit excessif, installer des supports antivibratoires ou des silencieux,

déplacer l'appareil ou encore, construire une enceinte close ou des murs déflecteurs. Communiquer avec un centre de service DEWALT ou composer le 1 800 433-9258 pour obtenir de l'aide.

## TRANSPORT

Lorsqu'on transporte le compresseur dans un véhicule quelconque, y compris une semi-remorque, s'assurer que les réservoirs sont purgés et que l'appareil est solidement ancré. Conduire prudemment afin d'éviter de faire basculer l'appareil à l'intérieur du véhicule et d'endommager ainsi ce dernier ou les pièces contiguës.

## DÉPLACEMENTS

Lorsqu'on déplace le compresseur en vue de son utilisation, le saisir fermement la poignée et le transporter en le maintenant aussi près du corps que possible.

**⚠ AVERTISSEMENT** : garder les pieds bien ancrés et faire preuve d'une grande prudence lorsqu'on déplace le compresseur afin d'éviter de perdre l'équilibre.

## Filtre à air

**⚠ MISE EN GARDE** : ne jamais faire fonctionner le compresseur sans filtre à air.

## Exigences générales

Les conduites, les raccords, la bêche de récupération, etc. doivent être approuvés, à tout le moins, pour une utilisation sans danger pour la pression de service maximale de l'appareil. Utiliser des conduites en acier ou en cuivre dur soudées ou filetées, des raccords en fonte et des boyaux certifiés sans danger pour la pression et la température de refoulement de l'appareil. Enrober tous les filets d'un scellant prévu à cette fin et serrer les joints à fond afin de prévenir les fuites d'air. **NE PAS UTILISER DE PLASTIQUE PVC.**

## CONDUITE DE VIDANGE DE CONDENSAT

Pour installer une conduite de vidange de condensat, utiliser une conduite d'au moins un diamètre supérieur au raccord, aussi courte et directe que possible, fixée solidement et raccordée à un point de



vidange approprié. On doit éliminer le condensat conformément aux lois et règlements locaux, provinciaux et fédéraux.

**REMARQUE** : tous les systèmes à air comprimé génèrent un condensat qui s'accumule à un point de vidange (par exemple, un réservoir, un filtre, un refroidisseur complémentaire ou un sécheur). Ce condensat peut contenir du lubrifiant ou des substances contrôlées, ou encore les deux, et doit être éliminé conformément aux lois et aux règlements locaux, provinciaux et fédéraux.

### **Mode d'emploi**

#### **LISTE DE VÉRIFICATION DE PRÉ-DÉMARRAGE**

1. S'assurer que le levier « ON/OFF » du moteur est réglé à la position « OFF ».
2. S'assurer que les réservoirs sont purgés afin d'éliminer toute trace d'humidité, de saleté, etc.
3. S'assurer que le manomètre du réservoir indique 0 lb/po2.
4. S'assurer que la soupape de sûreté et le robinet de purge fonctionnent correctement.
5. S'assurer que les robinets de purge sont bien fermés.
6. Vérifier le niveau d'huile dans la pompe.
7. Vérifier le niveau d'huile dans le carter du moteur.
8. S'assurer que les dispositifs et les couvercles de protection sont présents et bien fixés, et que les étiquettes sont bien apposées et lisibles. Ne pas utiliser le compresseur avant d'avoir vérifié tous ces articles.

#### **DÉMARRAGE**

1. S'assurer que le levier « ON/OFF » du moteur est réglé à la position « OFF ».
2. Tirer sur le bouton du régulateur et le tourner vers la gauche pour le fermer complètement, puis le pousser pour le verrouiller. S'assurer que le manomètre régulé indique 0 lb/po2.
3. S'assurer que le réservoir d'essence est plein.
4. Régler le levier « ON/OFF » du moteur à la position « ON ».

5. Tourner le dispositif de blocage manuel situé sur la vanne pilote jusqu'à la position en ligne afin de faciliter le démarrage.
  6. Suivre les directives indiquées à la section « Démarrage du moteur » du guide d'utilisation du moteur.
  7. Tourner le dispositif de blocage manuel situé sur la vanne pilote jusqu'à la position perpendiculaire afin de permettre à la pompe d'alimenter les réservoirs.
  8. Laisser le compresseur atteindre la pression de déclenchement.
- REMARQUE** : si on remarque un bruit ou une vibration inhabituels, arrêter le compresseur et consulter la section de dépannage du présent guide.
9. Fixer le boyau et les accessoires.
  10. Régler le régulateur jusqu'à la position voulue.

#### **ARRÊT**

1. Suivre les directives indiquées à la section « Arrêt du moteur » du guide d'utilisation du moteur.
- REMARQUE** : si on n'utilise plus le compresseur, passer aux étapes de 2 à 6 indiquées ci-dessous.
2. Tourner le bouton du régulateur vers la gauche pour le fermer complètement. S'assurer que le manomètre régulé indique 0 lb/po2.
  3. Enlever le boyau et les accessoires.
  4. Purger les réservoirs d'air. S'assurer que le manomètre du réservoir indique 0 lb/po2.
  5. Laisser refroidir le compresseur.
  6. Nettoyer le compresseur d'air à l'aide d'un chiffon et l'entreposer dans une zone sécuritaire, à l'abri du gel.

### **Entretien**

Suivre les procédures décrites ci-dessous lorsqu'on effectue les opérations d'entretien ou de maintenance du compresseur d'air.

1. Arrêter le compresseur d'air.
2. Purger les réservoirs d'air.

3. Laisser refroidir le compresseur d'air avant de commencer l'entretien.

4. Débrancher le fil de bougie.

**REMARQUE** : les circuits d'air comprimé contiennent des pièces d'entretien (p. ex. huile de lubrification, filtres, séparateurs) qui sont remplacées périodiquement.

Ces pièces usagées peuvent être, ou peuvent contenir, des substances qui sont contrôlées et qui doivent être mises au rebut conformément aux lois et aux règlements locaux, provinciaux et fédéraux.

**REMARQUE** : noter l'emplacement et la position des pièces pendant le démontage pour faciliter le remontage. Les séquences et les pièces de montage illustrées peuvent varier d'un appareil à l'autre.

**REMARQUE** : toute opération d'entretien qui n'est pas comprise dans cette section doit être effectuée par le personnel d'entretien autorisé.

### Programme de maintenance

Entretien	Jour	Sem.	Mois	200 hrs
Vérifier le niveau d'huile de la pompe	X			
Vérifier les fuites d'huile		X		
Purger la condensation dans les réservoirs d'air	X			
Vérifier les bruits et les vibrations inhabituels	X			
Vérifier les fuites d'air*	X			
Vérifier la courroie	X			
Inspecter le filtre à air		X		
Nettoyer l'extérieur du compresseur		X		
Vérifier la soupape de sûreté			X	
Vérifier le réglage de la courroie			X	
Changer l'huile de la pompe**				X

\* On doit changer l'huile de la pompe après les 20 premières heures de fonctionnement. Par la suite, effectuer le changement d'huile toutes les 200 heures ou une fois par an, selon la première éventualité. Dans des environnements difficiles, l'entretien doit être effectué selon un horaire plus accéléré.

\*\* Pour vérifier les fuites d'air, appliquer une solution d'eau savonneuse autour des joints.

Alors que le compresseur atteint la pression de déclenchement voulue, couper la pression et vérifier la présence de bulles d'air autour des joints.

### Vidange d'huile de la pompe du compresseur

**REMARQUE** : l'huile de la pompe contient des substances qui sont contrôlées et qui doivent être mises au rebut conformément aux lois et aux règlements locaux, provinciaux et fédéraux.

⚠ **AVERTISSEMENT** : le refroidisseur complémentaire, la tête de pompe et les pièces contiguës sont très chauds; ne pas y toucher. (Consulter les surfaces chaudes identifiées à la page 2.)

1. S'assurer que le levier « ON/OFF » du moteur est à la position « OFF ».
2. Laisser refroidir l'appareil.
3. Mettre un contenant approprié sous le bouchon de vidange (J).
4. Retirer la jauge d'huile (K) du carter.
5. Enlever le bouchon de vidange d'huile.
6. Laisser suffisamment de temps pour permettre à l'huile de s'écouler (incliner le compresseur vers le bouchon de vidange pour faciliter la vidange).
7. Réinstaller le bouchon de vidange d'huile.
8. Verser 113,4 ml (4 oz) d'huile de compresseur synthétique DEWALT dans la pompe.
9. Réinstaller la jauge d'huile.

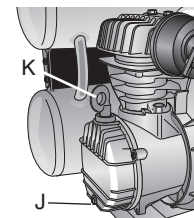

### **Accessoires**

Les accessoires recommandés pour l'outil sont vendus chez les dépositaires locaux ou dans les centres de service autorisés. Pour obtenir plus d'information sur les accessoires, communiquer avec DEWALT Industrial Tool Co., 701 East Joppa Road, Baltimore, MD 21286, aux États-Unis, ou composer le 1 800 433-9258.

*⚠ MISE EN GARDE : l'usage d'un accessoire non recommandé peut présenter un danger.*

### **Information sur les services**

Il est important d'avoir en main les renseignements suivants lors d'un appel de service :

Numéro de modèle : \_\_\_\_\_

Numéro de série \_\_\_\_\_

Date et lieu de l'achat : \_\_\_\_\_

### **Important**

Pour assurer la SÉCURITÉ et la FIABILITÉ de cet outil, toutes les opérations de réparation, d'entretien et de réglage doivent être effectuées dans un centre de service autorisé ou par du personnel qualifié; on ne doit utiliser que des pièces de rechange identiques.

### **Garantie complète d'un an**

DEWALT garantit les outils industriels de service intensif contre tout défaut de matériel ou de fabrication pour une période d'un an à compter de la date d'achat; le produit défectueux sera réparé sans frais. Pour obtenir de plus amples renseignements sur les réparations couvertes par la présente garantie, composer le 1 800 433-9258. Cette garantie ne s'applique pas aux accessoires et ne vise pas les dommages causés par des réparations effectuées par un tiers. Cette garantie confère des droits légaux particuliers à l'acheteur, mais celui-ci pourrait aussi bénéficier d'autres droits variant d'un territoire à l'autre.

**REPLACEMENT GRATUIT DE L'ÉTIQUETTE D'AVERTISSEMENT** : en cas de perte ou d'endommagement des étiquettes d'avertissement, composer le 1 800 433-9258 afin d'en obtenir de nouvelles sans frais.

**CONSERVER LES PRÉSENTES  
DIRECTIVES TITRE DE  
RÉFÉRENCE**

## Guide de Dépannage

Cette section fournit une liste des défauts de fonctionnement les plus fréquents, leurs causes et les mesures correctives. L'opérateur ou le personnel de maintenance peut effectuer certaines mesures correctives, et d'autres peuvent nécessiter l'aide d'un technicien DeWALT qualifié ou d'un détaillant local.

### Problème Code de problème

Usure anormale de la bague de piston ou du cylindre .....	2,5,6,11,12,14
L'appareil n'atteint pas son régime ; L'appareil atteint lentement son régime .....	3,4,8,15,17,20,21,25
L'appareil en marche est très chaud .....	1,2,5,9,14,17
Bruit excessif durant le fonctionnement .....	3,4,5,8,9,10,11,12,16,21,25,26
Démarrage et arrêt excessif .....	3,8,17,20,21,25,30
Consommation d'huile élevée .....	1,4,6,10,11,12,13,16,25,27,28
Cognement ou cliquetis .....	2,5,6,9,19,11,12,16,25,26
Humidité dans le carter, lubrifiant de pétrole d'apparence « laiteuse » ou rouille dans les cylindres .....	6,7,10,11,12,16,20,21,25,29,31
Huile dans l'air de décharge (pompage d'huile) .....	2,6,8,10,11,16,27
Fuite d'huile du joint d'arbre .....	13
La soupape de sûreté a bondi .....	18,19
Le compresseur ne fonctionne ou ne redémarre pas.....	32,35
Fuites d'air au niveau de la pompe .....	20
Fuites d'air au niveau des raccords .....	21
Fuites d'air provenant du réservoir .....	22
Pression insuffisante de l'outil pneumatique ou de l'accessoire.....	1,3,17,23,24
Le compresseur d'air ne fournit pas assez d'air.....	1,3,4,8,10,11
Présence d'humidité dans l'air de décharge .....	30,31
Le moteur ne démarre pas. ....	34
Les réservoirs ne remplissent pas de l'air. ....	35

Code	Cause possible	Solution possible
1	Entrée et/ou filtre de ligne de décharge bloqué ou sale	Nettoyer ou remplacer.
2	Viscosité du lubrifiant trop faible	Vidanger le lubrifiant existant et remplir à l'aide du lubrifiant synthétique DEWALT.
3	Fuites d'air dans la tuyauterie de décharge d'air.	Vérifiez la tuyauterie et les raccords.
4	Viscosité du lubrifiant trop haute	Vidanger le lubrifiant existant et remplir à l'aide du lubrifiant synthétique DEWALT.
5	Niveau de lubrifiant trop bas les paliers sont endommagés.	Ajouter du lubrifiant au carter pour atteindre le niveau approprié. Vérifier si
6	Un lubrifiant de type détergent est utilisé.	Vidanger le lubrifiant existant et remplir à l'aide du lubrifiant synthétique DEWALT.
7	Cycles d'utilisation très courts	Faire fonctionner l'unité pendant des cycles d'utilisation plus longs.
8	Clapet de non-retour du compresseur non étanche, brisé, carbonisé ou desserré	Nettoyer ou remplacer au besoin. Vérifier les clapets.
9	Accumulation de carbone sur le piston	Nettoyer le piston. Réparer ou remplacer au besoin.
10	Segments de piston endommagés ou usés (brisés, irréguliers ou égratignés). Entrefers d'extrémité ou dégagement latéral excessif. Segments de piston non fixés, coincés dans les rainures ou entrefers d'extrémité non décalés.	Installer de nouveaux segments.
11	Cylindre ou piston égratigné, usé ou entaillé	Réparer ou remplacer au besoin.
12	Bielle, axe de piston ou flasques à manetons usés ou entaillés	Vérifier chaque pièce. Réparer ou remplacer au besoin.
13	Joint d'étanchéité de vilebrequin ou vilebrequin entaillé	Remplacer le joint ou le vilebrequin.
14	Atmosphère extrêmement poussiéreuse	Installer une filtration plus efficace ou relocaliser l'unité.
15	Température ambiante trop basse	Relocaliser l'unité dans un environnement plus chaud. S'assurer que le carter contient de l'huile synthétique DEWALT.
16	Finition du cylindre usée	Sabler le cylindre à l'aide d'une lime flexible de 180 grains.
17	Le compresseur d'air n'est pas assez grand pour la quantité d'air requise.	Vérifier les exigences en matière d'aération des accessoires. Si elles sont plus élevées que le ME ou la pression limite du compresseur d'air, un compresseur d'air plus grand est nécessaire.
18	Soupape de sûreté possiblement défectueuse l'anneau d'essai. Si la soupape fuit toujours, la remplacer.	Faire fonctionner la soupape de sûreté manuellement en tirant sur

19	Pression excessive dans le réservoir d'air	Régler le robinet pilote. Si le problème persiste, remplacer le robinet pilote.
20	Joint d'étanchéité défectueux	Remplacer et serrer les boulons à tête au couple de 6 à 7 lb.pi.
21	Raccords desserrés	<b>AVERTISSEMENT</b> : Purger l'air avant de serrer les raccords. Serrer ces derniers à l'endroit où l'échappement d'air n'est pas audible. Vérifier le raccord à l'aide d'une solution savonneuse. Ne pas trop serrer.
22	Réservoir d'air défectueux ou rouillé	Remplacer le réservoir d'air. Ne pas essayer de le réparer.
23	Le bouton du régulateur de pression n'est pas réglé à une pression	Régler le bouton du régulateur de pression à la position appropriée suffisamment élevée ou le régulateur de pression est défectueux. ou le remplacer.
24	Le boyau ou les raccords à boyaux sont trop petits ou trop longs.	Remplacer par un boyau ou des raccords de plus grandes dimensions.
25	Soupape flexible possiblement défectueuse	Enlever la tête de la pompe et vérifier la plaque de la soupape et la soupape flexible. Nettoyer ou remplacer les soupapes au besoin.
26	Le compresseur d'air se trouve sur une surface inégale. qu'il est en marche.	Ne pas incliner le compresseur d'air de plus de 10° dans un sens pendant
27	Carter trop rempli d'huile approprié.	Vidanger l'huile. Remplir avec de l'huile synthétique DEWALT au niveau
28	Évent de jauge d'huile obturé	Nettoyer l'évent.
29	Présence d'eau dans l'huile en raison de la condensation approprié.	Vidanger l'huile. Remplir avec de l'huile synthétique DEWALT au niveau
30	Condensation dans le réservoir d'air en raison d'un niveau élevé d'humidité atmosphérique filtre de ligne d'air.	Purger le réservoir d'air après chaque utilisation. Purger le réservoir d'air plus souvent en température humide et utiliser un
31	Unité située dans un endroit humide	Relocaliser l'unité.
32	Huile à moteur trop basse. La basse huile coupée est allumée.	Ajoutez l'huile à moteur.
33	La serrure manuelle sur la soupape de commande est en position chargée.	Entrez la serrure manuelle dans une position intégrée.
34	Vitesse à vide de moteur trop basse.	Augmentez la vitesse à vide.
35	Problème de moteur	Voyez "prendre soin des problèmes inattendus" dans des propriétaires de moteur manuels.

**ESPECIFICACIONES**

Peso: 56 lbs. 25.40 kg.  
Altura: 16.75 in. 425.45 mm  
Ancho: 18.00 in. 457.20 mm  
Peso 15.00 in. 381.00 mm  
Capacidad de la bomba de aceite:  
118 ml (4 oz.)

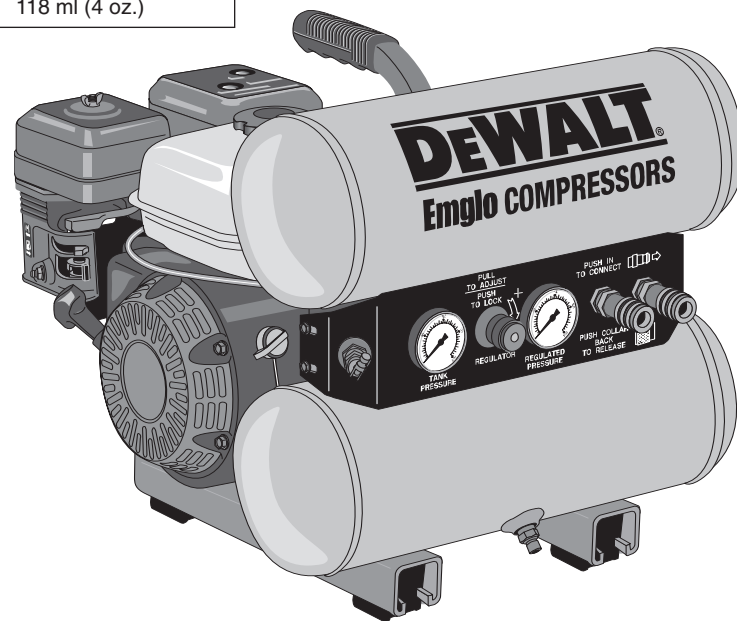
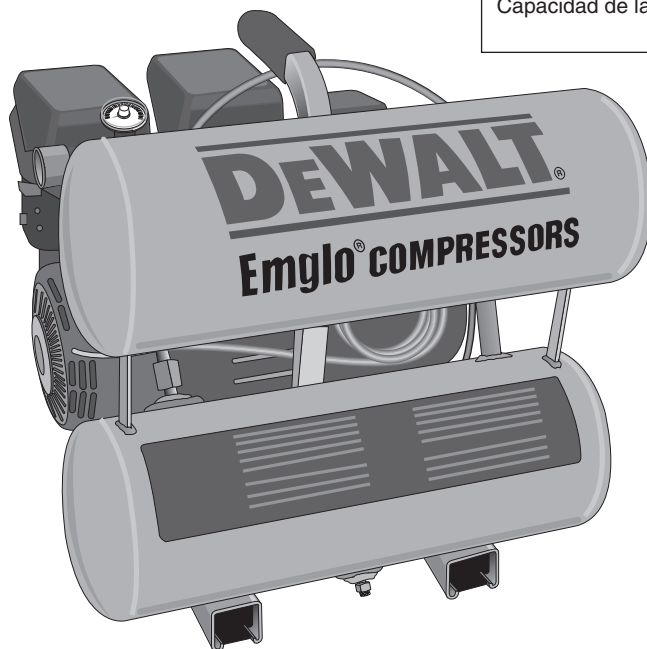

**MOTOR**

Honda 4 HP  
Combustión interna 4 tiempos  
3450 RPM  
Capacidad de aceite del motor - 596 ml

SI TIENE CUALQUIER PREGUNTA O COMENTARIO ACERCA DE ESTA O DE CUALQUIER HERRAMIENTA DeWALT, POR FAVOR LLÁMENOS AL 1-800-4-DEWALT (1-800-433-9258).

⚠ **ADVERTENCIA!** Lea y comprenda todas las instrucciones antes de operar este compresor. No seguir todas las instrucciones enlistadas a continuación puede ocasionar choques eléctricos, incendios y (o) lesiones personales de gravedad.

## CONSERVE ESTAS INSTRUCCIONES

### Instrucciones de seguridad

La operación o el mantenimiento incorrectos de este producto puede ocasionar lesiones graves y daños a sus objetos.

⚠ **ADVERTENCIA:** Algunos polvos generados por este producto contienen sustancias químicas que, en el estado de California, se consideran causantes de cáncer, defectos congénitos y otros daños reproductivos. Ejemplos de estas sustancias son:

- compuestos en fertilizantes
- compuestos en insecticidas, herbicidas y pesticidas
- arsénico y cromo proveniente de leña tratada químicamente

Para reducir su exposición a estas sustancias, lleve equipo de seguridad aprobado, tal como mascarillas antipolvo especialmente diseñadas para filtrar partículas microscópicas.

⚠ **ADVERTENCIA:** el Uso de este producto lo expondrá a sustancias químicas conocidas al Estado de California de causar el cancer, los defectos del nacimiento y otro daño reproductor. **Evite vapores que inhalan y el polvo, y manos de lavado después de usar.**

⚠ **ADVERTENCIA:** Este producto contiene sustancias químicas, entre ellas plomo, que en el estado de California se consideran causantes de cáncer, defectos congénitos y otros daños reproductivos. **Lávese las manos después de manipularlo.**

### TANQUE DE AIRE

El tanque en su compresor de aire DeWALT D55250 está diseñado de conformidad con la sección VIII, Div. 1 de las reglas de ASME. Todos los contenedores a presión deben inspeccionarse cada dos años. Para encontrar al inspector estatal de contenedores busque la División de Trabajo e Industrias en la sección gubernamental del directorio telefónico llame al 1-800-4DEWALT.

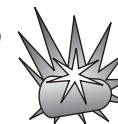

Las siguientes condiciones pueden llevar a debilitar el tanque, y ocasionar un explosión violenta.

1. **No drenar el agua que se condensa en el tanque ocasiona corrosión y adelgazamiento del acero del tanque.** Drene el tanque a diario o después de cada uso. Si el tanque desarrolla una fuga, reemplácelo de inmediato con un tanque nuevo o con un juego para compresor.
2. **Modificaciones o reparaciones al tanque del compresor.** Nunca taladre, suelde ni haga ningún tipo de modificaciones al tanque o a sus dispositivos.
3. **No modifique la válvula de seguridad, ni cualquier otro componente diferente al control de presión del tanque.** El tanque está diseñado para soportar presiones de operación específicas. Nunca haga ajustes o sustituciones de partes para alterar los ajustes de operación de fábrica.

⚠ **ADVERTENCIA:** El empleo de este producto lo expondrá a productos químicos que en el estado de California se consideran como causantes de cáncer, defectos congénitos y otros daños reproductivos. Evite inhalar los vapores y lave sus manos después de usarlo.

### DISPOSITIVOS Y ACCESORIOS

Exceder la capacidad de presión de las herramientas de aire, pistolas de rocío, accesorios operados con aire, neumáticos y otros objetos inflables puede ocasionar que estallen o salgan

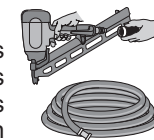



despedidos, causando lesiones graves. Para el esencial control de la presión del aire, deberá instalar un regulador de presión y un manómetro a la salida de aire de su compresor. Siga las recomendaciones de los fabricantes del equipo y nunca exceda la presión máxima permitida para los dispositivos. Nunca utilice el compresor para inflar objetos pequeños de baja presión como juguetes, balones, etc.

**RIESGO DE EXPLOSIÓN O INCENDIO**

Opere siempre el compresor en un área bien ventilada, libre de materiales combustibles y vapores de solventes o gasolina. Si las chispas del compresor hacen contacto con los vapores inflamables, pueden encenderse, ocasionando un incendio o explosiones. Si va a rociar materiales inflamables, coloque el compresor a una distancia de al menos 6 metros del área de rocío. Se puede requerir de un tramo de manguera adicional.



Guarde los materiales inflamables en lugar seguro alejados del compresor.

Restringir la ventilación a las aberturas del compresor ocasionará sobrecalentamiento y probablemente un incendio. Nunca coloque objetos contra el compresor o sobre éste. Opere el compresor en una área abierta a una distancia mínima de 30 cm de cualquier muro u obstrucción que restrinja el flujo de aire fresco hacia las aberturas de ventilación.

**RIESGO POR OBJETOS VOLADORES**

La corriente de aire comprimido puede causar daños a los tejidos suaves de la piel expuesta y puede impulsar mugre, astillas, partículas sueltas y pequeños objetos a gran velocidad, ocasionando lesiones graves. Utilice siempre gafas aprobadas ANSI Z28.1 con cubiertas laterales cuando emplee el compresor. Nunca dirija la corriente de aire comprimido hacia personas o animales. Utilice únicamente pistolas de aire aprobadas por OSHA.

**RIESGO RESPIRATORIO**

¡El aire comprimido de su compresor no es seguro para respirarlo! La corriente de aire puede contener monóxido de carbono, vapores tóxicos o partículas sólidas. Nunca inhale aire del compresor, directamente o a través de un dispositivo para respirar que esté conectado al compresor.



Los materiales rociados como pinturas, solventes, removedores, insecticidas, herbicidas, etc. contienen vapores dañinos y venenos.

**NOTA:** Únicamente opere el compresor de aire en áreas bien ventiladas. Lea y siga las instrucciones que vienen en la etiqueta u hojas informativas de los materiales que vaya a rociar. Utilice un respirador aprobado NIOSH/MSHA diseñado para usarse específicamente con su aplicación.

**RIESGO DE PIEZAS MÓVILES**

El compresor está diseñado para funcionar continuamente. Apague siempre el compresor, purgue la presión de la manguera y del tanque, y desconecte de la alimentación de corriente antes de efectuar mantenimiento o de instalar herramientas y accesorios.



SUPERFICIES CALIENTES

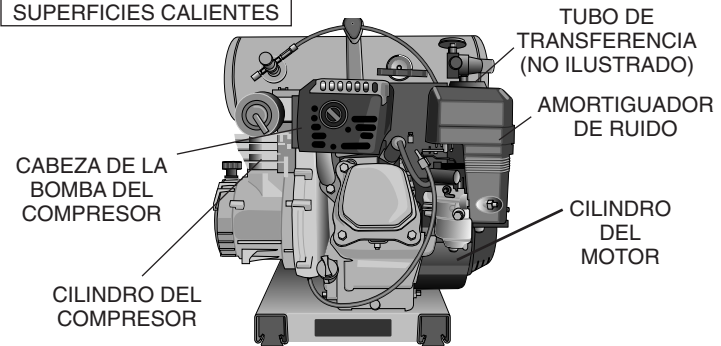

Conserve cabello, ropas y guantes alejados de las partes móviles. Las prendas de vestir sueltas, las joyas y el cabello largo pueden resultar atrapados en las piezas móviles. No retire las cubiertas protectoras de este producto. Nunca opere el compresor si las guardas o cubiertas protectoras están dañadas o fuera de su sitio. Nunca se pare sobre el compresor.

### **SUPERFICIES CALIENTES**

Tocar metal expuesto como la cabeza del compresor o el tubo de salida puede resultar en quemaduras severas. Nunca toque ninguna parte metálica expuesta del compresor durante o inmediatamente después de la operación. El compresor permanecerá caliente durante varios minutos después de la operación. No mueva el compresor cuando esté en funcionamiento. Las piezas calientes del motor pueden causar quemaduras que contribuyan a la caída del compresor, daños a éste y (o) lesiones al operador.

### **MOTOR**

Su compresor de aire funciona con un motor Honda® a gasolina. La mayoría de los accidentes con motores pueden evitarse si sigue todas las instrucciones de este manual, el manual del propietario del motor y las que están en el motor. Algunos de los peligros más comunes se discuten aquí, junto con la manera de protegerlo a usted y a terceras personas.

- Entérese de cómo apagar el motor rápidamente y entienda la operación de todos los controles.
- Nunca permita que nadie opere el motor sin las instrucciones apropiadas.
- No permita que niños operen el motor.
- Conserve a los niños y mascotas lejos del área de operación.

**Tenga cuidado al surtir combustible:** ESPERE A QUE EL MOTOR SE ENFRÍE. La gasolina es extremadamente inflamable, y los vapores de gasolina pueden estallar. Abastezca el combustible a la intemperie, en áreas bien ventiladas, con el motor apagado. Nunca fume cerca de

la gasolina, y conserve flamas y chispas alejadas. Guarde siempre la gasolina en contenedores adecuados. Si se derrama combustible, asegúrese que el área se secó antes de encender el motor.

**Peligros por monóxido de carbono:** Las emisiones contienen monóxido de carbono, que es un veneno. Evite la inhalación de las emisiones del motor. Nunca opere el motor en una cochera cerrada o en un área confinada.

**Tenga cuidado al surtir combustible:** la gasolina es extremadamente inflamable, y los vapores de gasolina pueden estallar. Abastezca el combustible a la intemperie, en áreas bien ventiladas, con el motor apagado. Nunca fume cerca de la gasolina, y conserve flamas y chispas alejadas. Guarde siempre la gasolina en contenedores adecuados. Si se derrama combustible, asegúrese que el área se secó antes de encender el motor. No fume.

**Emisiones calientes:** El amortiguador de ruido se calienta mucho durante la operación y permanece caliente durante algún tiempo después de apagarlo. Tenga cuidado de no tocar el escape mientras esté caliente. Permita que el motor se enfríe antes de guardarlo bajo techo. Para evitar riesgos de incendio y para proporcionar la ventilación adecuada para aplicaciones con equipo estacionario, conserve el motor a una distancia de por lo menos 1 metro del muros y otros equipos durante la operación. No coloque objetos inflamables cerca del motor.

**Peligros por monóxido de carbono:** Las emisiones contienen monóxido de carbono, que es un veneno. Evite la inhalación de las emisiones del motor. Nunca opere el motor en una cochera cerrada o en un área confinada.

### **Introducción**

¡Felicitaciones por la compra de su nuevo compresor de aire DEWALT! Puede estar seguro de que esta herramienta se ha construido con el más alto nivel de precisión. Cada componente se ha probado rigurosamente por técnicos para asegurar la calidad y el rendimiento de este compresor de aire.

Simplemente con leer los pasos que se describen a continuación sobre seguridad, instalación, operación, mantenimiento y solución a problemas, recibirá años de operación sin problemas. El fabricante se reserva el derecho de hacer cambios en precio, color, materiales, especificaciones de equipo o modelos en cualquier momento sin previo aviso.

### **Inspección del compresor**

Inspeccione en busca de daños aparentes u ocultos causados por el transporte. Reporte cualquier daño al transportista de inmediato. Asegúrese de que todas las piezas dañadas sean reemplazadas y de que los problemas mecánicos sean corregidos antes de operar el compresor de aire. El número de serie del compresor se localiza en la cubierta. Por favor, escriba el número de serie en el espacio destinado para ello en la sección de servicio para futuras referencias.

### **Características del compresor de aire DEWALT**

#### **VÁLVULA PILOTO:**

Las válvulas piloto se usan para mantener un rango constante de presión al operar de manera continua. La válvula piloto se puede usar para operar una línea de descarga o un dispositivo de descarga en la cabeza del compresor. El compresor DEWALT descarga a través de la cabeza del compresor. La descarga ocurre cuando los receptores (tanques) alcanzan una presión preestablecida (de corte). La válvula piloto se abre, accionando el dispositivo de descarga que permite que el compresor opere en modo descargado. Cuando la presión del tanque cae a la presión de corte preestablecida, la válvula piloto se cierra permitiendo que el compresor bombee de nuevo hacia los tanques.

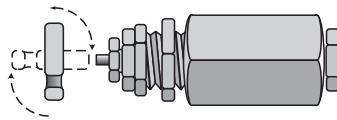

#### **SEGURO MANUAL:**

El seguro manual le permite descargar el aire del tanque manualmente. Para descargar el sistema, gire la palanca plegable a

una posición en línea (líneas punteadas). Asegúrese de regresar la palanca a la posición de carga después de encender el motor o la bomba no operará a las presiones preestablecidas.

#### **VÁLVULA DE ALIVIO DE SEGURIDAD**

Esta válvula está diseñada para evitar fallas en el sistema aliviando la presión cuando el compresor alcanza un nivel predeterminado. La válvula está ajustada de fábrica y no debe ser modificada en ninguna manera.

#### **VÁLVULA DE DRENAJE DEL TANQUE DE AIRE**

La válvula de drenaje (A) se usa para eliminar la humedad del tanque de aire una vez que se apaga el compresor.

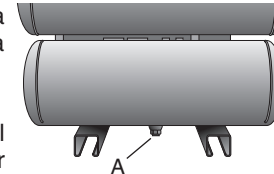

#### **FILTRO DE AIRE**

Este filtro (B) está diseñado para limpiar el aire que entra al compresor. Para asegurar que la bomba continuamente reciba un suministro de aire limpio, fresco y seco, este filtro deberá siempre estar limpio y la entrada de aire deberá estar libre de obstrucciones.

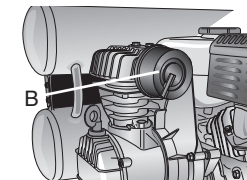

#### **MANÓMETRO DEL TANQUE:**

El manómetro del tanque indica la presión del aire en el tanque.

#### **MANÓMETRO DE PRESIÓN REGULADA:**

El manómetro de presión regulada indica la presión del aire disponible a la salida del regulador. Esta presión se controla con el regulador y siempre es menor o igual a la presión del tanque.

#### **REGULADOR DE PRESIÓN:**

La perilla del regulador controla la presión del aire que viene del tanque. Consulte "Ajuste del regulador."

## Procedimientos comunes

### AJUSTE DE LA PRESIÓN DE CORTE EN LA VÁLVULA PILOTO

**NOTA:** la unidad puede permanecer en funcionamiento mientras se hace el ajuste.

⚠ **ADVERTENCIA:** el dissipador de calor, la cabeza de la bomba y las partes que los rodean están muy calientes; no los toque. (Consulte las superficies calientes en la página 30)

⚠ **ADVERTENCIA ? Piezas móviles:** conserve su cabello, prendas de vestir y guantes lejos de las piezas móviles. Las ropas sueltas, las joyas y el cabello largo pueden quedar atrapados por las piezas móviles. Las tomas de aire pueden cubrir piezas en movimiento y también deberán evitarse. No retire las cubiertas protectoras de este producto.

⚠ **ADVERTENCIA:** La válvula piloto es de bronce, que es un metal suave, no apriete el tornillo excesivamente, podría barrer la cuerda.

1. Sujete (E) con firmeza y afloje la tuerca (D).

⚠ **ADVERTENCIA:** No afloje el tornillo (C) más de una vuelta ya que el tornillo está sujeto a la presión del tanque y puede salir despedido hacia fuera con el consiguiente riesgo de dañar al usuario y al personal que le rodea.

2. Gire el tornillo (C) en el sentido de las manecillas del reloj para aumentar el límite de la presión de corte o en sentido opuesto para disminuirlo. Si la presión de corte es de 120 PSI y usted desea que el compresor corte a 130 PSI, usted giraría el tornillo (C) en el sentido de las manecillas del reloj.
3. Drene el aire de los tanques a través de las válvulas de drenaje hasta que la bomba empiece a cargarlos.
4. Cierre las válvulas de drenaje.
5. Monitoree la presión de corte para verificar el ajuste nuevo.
6. Una vez completado el ajuste, sujete con firmeza el tornillo (C) y apriete la tuerca (D).

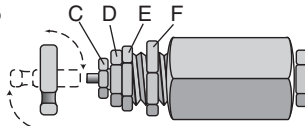

### AJUSTE DEL DIFERENCIAL DE PRESIÓN

**NOTA:** la unidad puede permanecer en funcionamiento mientras se hace el ajuste.

⚠ **ADVERTENCIA:** el dissipador de calor, la cabeza de la bomba y las partes que los rodean están muy calientes; no los toque. (Consulte las superficies calientes en la página 30)

⚠ **ADVERTENCIA ? Piezas móviles:** conserve su cabello, prendas de vestir y guantes lejos de las piezas móviles. Las ropas sueltas, las joyas y el cabello largo pueden quedar atrapados por las piezas móviles. Las tomas de aire pueden cubrir piezas en movimiento y también deberán evitarse. No retire las cubiertas protectoras de este producto.

1. Sujete (E) con firmeza y afloje la tuerca (F).

⚠ **ADVERTENCIA:** No afloje la pieza (E) más de una vuelta ya que está sujeta a la presión del tanque y puede salir despedida hacia fuera con el consiguiente riesgo de dañar al usuario y al personal que le rodea.

2. Gire la pieza (E) en el sentido de las manecillas del reloj para aumentar el diferencial de presión o en sentido opuesto a las manecillas del reloj para disminuirlo. Por ejemplo, si el diferencial de presión es de 100-130 PSI y usted desea 100-120 PSI entonces deberá girar (E) en sentido opuesto a las manecillas del reloj.

**NOTA:** Un diferencial muy estrecho puede ocasionar el cascabeleo de la válvula piloto. Aumente el diferencial para eliminar el cascabeleo.

3. Sujete la pieza (E).

4. Sujete (E) con firmeza y apriete la tuerca (F).

### REVISIÓN DEL NIVEL DE ACEITE EN LA BOMBA DEL COMPRESOR

⚠ **ADVERTENCIA:** el dissipador de calor, la cabeza de la bomba y las partes que los rodean están muy calientes; no los toque. (Consulte las superficies calientes en la página 30)

1. Asegúrese de que la unidad no esté en funcionamiento y el motor esté apagado.
2. Coloque el compresor en una superficie horizontal y nivelada.
3. Saque la varilla (G) del puerto de llenado de aceite.
4. Busque signos visuales de contaminantes (agua, mugre, etc.) en el aceite.
5. Limpie el aceite de la varilla.
6. Inserte de nuevo la varilla durante algunos segundos para permitir que se moje con el aceite.
7. Saque la varilla de nuevo. El aceite no debe sobrepasar la línea en relieve de la parte superior de la varilla. Si está por debajo de la línea inferior agregue aceite sintético DEWALT y siga los pasos 5 a 7.

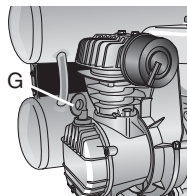

#### REVISIÓN DE LA VÁLVULA DE ALIVIO DE SEGURIDAD

**⚠ ADVERTENCIA:** *el dissipador de calor, la cabeza de la bomba y las partes que los rodean están muy calientes; no los toque. (Consulte las superficies calientes en la página 30)*

1. Asegúrese de que la unidad no esté en funcionamiento y el motor esté apagado.
2. Asegúrese de que el tanque esté vacío mirando al manómetro del tanque. Drene el tanque en caso necesario.
3. Sujete el anillo de alambre de la válvula de seguridad (H).
4. Tire del anillo de alivio y suéltelo repetidamente para asegurar el libre movimiento del émbolo. Reemplace la válvula de seguridad si el émbolo no se mueve o lo hace con dificultad.

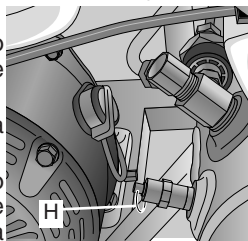

#### REVISIÓN DEL ELEMENTO DEL FILTRO DE AIRE

**⚠ ADVERTENCIA:** *el dissipador de calor, la cabeza de la bomba y las partes que los rodean están muy calientes; no los toque.*

1. Asegúrese de que la unidad no esté en funcionamiento y el motor esté apagado (Vea "Apagado de la unidad").
2. Espere a que el motor se enfríe.
3. Destornille el filtro (I) de la cabeza de la bomba girando en sentido contrario a las manecillas del reloj.
4. Separe el cuerpo del filtro en dos mitades.
5. Si el elemento necesita limpieza, sopletéelo con aire. Cambie el elemento si no está seguro.
6. Una de nuevo el cuerpo del filtro.
7. Atornille el filtro en la cabeza de la bomba girando en el sentido de las manecillas del reloj hasta quedar apretado a mano.

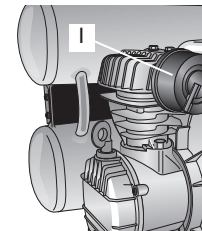

#### ENCENDIDO DE LA UNIDAD

Siga los procedimientos de pre arranque y ajuste en la sección de procedimientos de operación.

#### APAGADO DE LA UNIDAD

Siga los procedimientos de apagado del motor señalados en el manual del propietario del motor.

#### AJUSTE DEL REGULADOR

1. Tire de la perilla del regulador.
2. Gire la perilla en el sentido de las manecillas del reloj para aumentar la presión regulada y en sentido contrario a las manecillas del reloj para disminuirla.
3. Cuando la presión que desee se muestre en el manómetro de presión regulada, empuje la perilla para asegurarla.

#### INSTALACIÓN DE MANGUERAS

**⚠ ADVERTENCIA:** *sujete con firmeza la manguera en la mano al instalarla o desconectarla para evitar latigazos.*

1. Asegúrese que la lectura en el manómetro de presión regulada señale 0 PSI.

2. Sujete la manguera con la mano en el lugar del acoplador.
3. Tire del collarín de la hembra del acoplador rápido localizado en el compresor.
4. Empuje el conector macho en la hembra del conector.
5. Suelte la hembra del acoplador.
6. Sujete la manguera y tire para asegurarse que los acopladores hayan asentado
7. Ajuste el regulador a la presión que desee.

#### **DESCONEXIÓN DE LAS MANGUERAS**

1. Asegúrese que la lectura en el manómetro de presión regulada señale 0 PSI. Ajuste en caso necesario.
2. Sujete la manguera con la mano en el lugar del acoplador.
3. Tire del collarín de la hembra del acoplador rápido en el compresor.
4. Tire del conector macho fuera de la hembra del conector.
5. Suelte la hembra del acoplador.

#### **DRENAJE DE LOS TANQUES**

**⚠ ADVERTENCIA:** *Los tanques contienen aire a alta presión. Conserve la salida del drenaje lejos de su cara y otras partes del cuerpo. Utilice gafas de seguridad cuando drene ya que pueden salir expulsado desechos hacia su cara. Utilice protectores en los oídos ya que el ruido del aire es elevado al drenar.*

**NOTA:** Todos los sistemas de aire comprimido generan condensados que se acumulan en cualquier punto de drenaje (pe. Tanques, filtros, disipadores de calor, secadores). Estos condensados contienen aceite lubricante y (o) sustancias que pueden estar reguladas y deben ser desechadas de acuerdo con las regulaciones locales, estatales y federales.

1. Asegúrese de que la unidad esté apagada. (Véase "Apagado de la unidad".)
2. Coloque un recipiente adecuado debajo de la salida de drenaje para contener la descarga.

3. Sujete la perilla moleteada de drenaje..
4. Gire lentamente la perilla para purgar gradualmente el aire del tanque.
5. Cuando el tanque esté a 10 PSI, gire la válvula a la posición completamente abierta.
6. Mueva el compresor a una posición inclinada de manera que la válvula de drenaje quede en el punto más bajo (para sacar humedad, mugre, etc. de los tanques).
7. Cierre la válvula de drenaje cuando termine

#### **Preparación para el uso**

Lea las instrucciones de seguridad antes de ajustar el compresor de aire.

1. Retire el tapón del aceite.
2. Vacíe aceite sintético DEWALT en el cárter (118 ml [4 oz]).

**⚠ ADVERTENCIA:** *EL COMPRESOR VIENE SIN ACEITE EN EL CÁRTER. AGREGUE ACEITE (118.3 ml)*

1. Retire el tapón de embarque del cárter.
2. Vacíe 118 ml (4 oz) de lubricante sintético DeWALT.
3. Inserte la varilla, (empacada por separado).
4. Cierre la válvula de drenaje.

**⚠ PRECAUCIÓN:** *No opere el compresor sin lubricante o con el lubricante incorrecto. DEWALT no se hace responsable por fallas en el compresor causadas por lubricación inadecuada.*

#### **Compatibilidad**

Las herramientas neumáticas y los accesorios que funcionarán con el compresor deben ser compatibles con derivados del petróleo. Si usted sospecha que algún material no es compatible con derivados del petróleo, se requiere la instalación de un filtro en la línea de aire comprimido para eliminar la humedad y el vapor de aceite. **NOTA:** utilice un filtro para eliminar la humedad y el vapor de aceite siempre que aplique pintura.



## Localización

⚠ **PRECAUCIÓN:** para evitar dañar el compresor de aire, no permita que la unidad esté inclinada más de 10° al operar.

Coloque el compresor de aire a una distancia de por lo menos 90 cm de obstáculos que pudiesen bloquear la ventilación apropiada. Conserve la unidad alejada de áreas que tengan mugre, vapor y humos volátiles en atmósferas que puedan tapar y bloquear las entradas del filtro de aire y las válvulas, causando operación ineficiente.

### ÁREAS HÚMEDAS

En áreas con niveles de humedad frecuente, esta se puede acumular en la bomba y producir lodo con el lubricante, ocasionando desgaste prematuro en las piezas móviles. La humedad excesiva ocurre especialmente cuando la unidad se encuentra en una zona sin control de temperatura en la que hay grandes cambios externos. Dos signos de humedad excesiva son la condensación externa en el cuerpo de la bomba cuando se enfría y hay una apariencia “lechosa” en el lubricante a base de petróleo del compresor. Puede evitar que se forme la humedad en la bomba aumentando la ventilación u operando durante intervalos más largos.

### CONSIDERACIONES DE RUIDO

Consulte con las autoridades de su localidad en relación a los niveles aceptables de ruido para su área. Para reducir el ruido excesivo, cambie la unidad de lugar o construya muros amortiguadores y construcciones cerradas. Comuníquese con su distribuidor para que le asista.

### TRANSPORTE

Cuando transporte el compresor en un vehículo, remolque, etc., asegúrese de que los tanques sean drenados y de que la unidad sea asegurada. Tenga cuidado al conducir para evitar que la unidad se vuelque en el vehículo, puede dañarse así como también puede dañar lo que lo rodea en caso de volcarse.

### MOVIMIENTOS:

Cuando mueva la unidad a la posición en la que será utilizada, sujete la empuñadura del mango y transporte la unidad tan cerca a su cuerpo como sea posible.

⚠ **ADVERTENCIA:** asegúrese de apoyar bien los pies y de tener cuidado al transportar el compresor para evitar la pérdida de balance.

### Filtro de entrada de aire

⚠ **PRECAUCIÓN:** No se opere sin el filtro de entrada de aire.

### Requerimientos generales

Las tuberías, los herrajes el tanque de recepción, etc. deben estar certificados para al menos la presión máxima de trabajo de la unidad. Utilice tubería soldada o roscada de acero o de cobre, acopladores de hierro colado y mangueras certificadas como seguras para la presión y la temperatura de descarga de la unidad. Utilice sellador para cuerdas en todas las roscas de las tuberías y cierre bien las articulaciones para evitar fugas de aire. NO UTILICE PVC.

### TUBERÍA DE DESCARGA DE CONDENSADOS

Si se instalará una tubería de descarga de condensados de la línea, el tubo deberá ser al menos un tamaño más grande que la conexión, tan corto y tan directo como sea posible, apretado con seguridad y enrutado a un punto de drenaje adecuado. El condensado deberá ser desechado de conformidad con las regulaciones locales, estatales y federales.

**NOTA:** todos los sistemas de aire comprimido generan condensados que se acumulan en cualquier punto de drenaje (pe. Tanques, filtros, disipadores de calor, secadores). Estos condensados contienen aceite lubricante y (o) sustancias que pueden estar reguladas y deben ser desechadas de acuerdo con las regulaciones locales, estatales y federales.

### Procedimientos de operación

#### LISTA DE PRE ARRANQUE

1. Asegúrese de que la palanca del interruptor del motor esté en posición de APAGADO.

2. Asegúrese de que los tanques estén drenados de manera la humedad, mugre, etc. puedan eliminarse.
3. Asegúrese de que el manómetro del tanque ofrezca una lectura de 0 PSI.
4. Asegúrese de que las válvulas de drenaje y de seguridad funcionen correctamente.
5. Asegúrese de que las válvulas de drenaje estén cerradas.
6. Revise el nivel de aceite en la bomba.
7. Revise el nivel de aceite en el cárter del motor.
8. Asegúrese de que todas las guardas, cubiertas y etiquetas estén en su sitio, legibles (las etiquetas) y montadas con seguridad. No utilice el compresor a menos que estas piezas funcionen.

#### **ENCENDIDO**

1. Asegúrese de que la palanca del interruptor del motor esté en posición de APAGADO.
2. Tire de la perilla del regulador y gírela en sentido opuesto a las manecillas del reloj hasta quedar completamente cerrada. Empuje para asegurarla. El manómetro de presión regulada debe ofrecer una lectura de 0 psi.
3. Asegúrese de que haya combustible en el tanque de combustible.
4. Gire la palanca de encendido y apagado (ON/OFF) a la posición de encendido (ON).
5. Gire el seguro manual en la válvula piloto a la posición en línea para ayudar al encendido.
6. Siga los procedimientos de "Encendido del motor" en el manual del propietario del motor.
7. Gire el seguro manual a la posición perpendicular para que la bomba cargue los tanques.
8. Permita que el compresor bombee hasta la presión de corte.

**NOTA:** si nota cualquier ruido o vibración inusual, apague el compresor y consulte la sección de solución a problemas frecuentes.

9. Instale la manguera y sus accesorios.
10. Ajuste el regulador a la posición deseada.

#### **APAGADO**

1. Siga los procedimientos de "apagado del motor" del manual del propietario del motor.

**NOTA:** Cuando termine de utilizar el compresor, siga los pasos 2 a 6 enumerados a continuación.

2. Gire la perilla del regulador en sentido opuesto a las manecillas del reloj hasta quedar completamente cerrada. Asegúrese de que el manómetro de presión regulada ofrezca una lectura de 0 PSI.
3. Desconecte la manguera y sus accesorios.
4. Drene el(los) tanque(s) de aire. Asegúrese de que el manómetro ofrezca una lectura de 0 PSI.
5. Espere a que el compresor se enfríe.
6. Limpie el compresor y guárdelo en un lugar seguro, donde no se congele.

#### **Mantenimiento**

Deben seguirse los procedimientos señalados a continuación cuando se efectúe mantenimiento o se realice servicio al compresor de aire.

1. Apague el compresor de aire
2. Desconecte el cable de la toma de corriente
3. Drene los tanques.
4. Espere a que el compresor de aire se enfríe antes de iniciar el servicio.

**NOTA:** Todos los sistemas de aire comprimido contienen piezas de mantenimiento (pe. Aceite lubricante, filtros, separadores) que deben cambiarse periódicamente. Estas piezas usadas pueden estar hechas de, o pueden contener sustancias que estén reguladas y deberán desecharse de acuerdo a las regulaciones y leyes locales, estatales y federales.



**NOTA:** Tome nota de las posiciones y localizaciones de las piezas mientras desensambla para facilitar el ensamblaje posterior. Las secuencias de ensamblaje y las piezas ilustradas pueden diferir en su unidad en particular.

**NOTA:** Cualquier operación de servicio no incluida en esta sección deberá ser efectuada por personal de servicio autorizado.

### **Cambio de aceite de la bomba del compresor**

**NOTA:** el aceite de la bomba contiene sustancias que están reguladas y deben desecharse de acuerdo con leyes y regulaciones locales, estatales y federales.

**⚠ ADVERTENCIA:** *el dissipador de calor, la cabeza de la bomba y las partes que los rodean están muy calientes; no los toque. (Consulte las superficies calientes en la página 30)*

1. Asegúrese de que la palanca de encendido y apagado del motor esté en posición de apagado (OFF).
2. Espere a que el compresor se enfríe.
3. Coloque un contenedor adecuado debajo del tapón de drenaje (J).
4. Saque la varilla del aceite (K) del cárter.
5. Retire el tapón de drenaje de aceite.
6. Espere suficiente tiempo hasta que drene todo el aceite. (Inclinar el compresor hacia el tapón de drenaje le ayudará a drenarlo.)
7. Instale el tapón de drenaje
8. Llene la bomba con aceite sintético para compresor DeWALT (118 ml [4 oz.])
9. Instale la varilla del aceite.

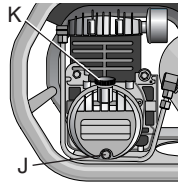

### **Tabla de mantenimiento**

Procedimiento	Día	Semana	Mes	200 Hrs.
Revisar nivel de aceite	X			
Inspección de fugas de aceite	X			
Drenar condensado de tanque(s)	X			
Revisión de ruidos/vibraciones inusuales	X			
Revisión de fugas de aire**	X			
Inspección del filtro de aire			X	
Limpieza exterior del compresor			X	
Revisión de la válvula de alivio de seguridad	X			
Cambio de aceite de la bomba*				X
Cambio del filtro de aire				X

\* El aceite de la bomba deberá cambiarse después de las primeras 50 horas de operación. A partir de entonces, cada 200 horas o 3 meses, lo que ocurra primero. En ambientes agresivos, el mantenimiento deberá efectuarse con un itinerario más acelerado.

\*\*Para revisar en busca de fugas de aire aplique una solución de agua jabonosa alrededor de las uniones cuando el compresor está en funcionamiento y después de llegar a la presión de corte en busca de burbujas.

### **Accesorios**

Los accesorios recomendados para emplearse con su herramienta estén a la venta con el distribuidor o centro de servicio de su localidad. Si necesita ayuda para encontrar algún accesorio para su herramienta, comuníquese a: DEWALT Industrial Tool Co., 701 East Joppa Road, Baltimore, MD 21286 o llame al 1-800-4-DEWALT.

**⚠ PRECAUCIÓN:** *El empleo de cualquier accesorio no recomendado para usarse con su herramienta puede ser peligroso.*

## SERVICIO

Por favor tenga a la mano la siguiente información cuando llame al servicio.

Modelo número \_\_\_\_\_ Número de serie \_\_\_\_\_

Fecha y lugar de compra \_\_\_\_\_

### **Importante**

Para garantizar la SEGURIDAD y la CONFIABILIDAD del producto, las reparaciones, el mantenimiento y los ajustes deberán ser efectuados por centros de servicio autorizado u otras organizaciones de servicio calificado, que utilicen siempre refacciones idénticas.

### **Póliza de Garantía**

IDENTIFICACIÓN DEL PRODUCTO:

Sello o firma del Distribuidor.

Nombre del producto: \_\_\_\_\_ Mod./Cat.: \_\_\_\_\_

Marca: \_\_\_\_\_ Núm. de serie: \_\_\_\_\_

(Datos para ser llenados por el distribuidor)

Fecha de compra y/o entrega del producto: \_\_\_\_\_

Nombre y domicilio del distribuidor donde se adquirió el producto:

Este producto está garantizado por un año a partir de la fecha de entrega, contra cualquier defecto en su funcionamiento, así como en materiales y mano de obra empleados para su fabricación. Nuestra garantía incluye la reparación o reposición del producto y/o componentes sin cargo alguno para el cliente, incluyendo mano de obra, así como los gastos de transportación razonablemente erogados derivados del cumplimiento de este certificado.

Para hacer efectiva esta garantía deberá presentar su herramienta y esta póliza sellada por el establecimiento comercial donde se adquirió el producto, de no contar con ésta, bastará la factura de compra.

## **Garantía Completa**

Las herramientas industriales DeWalt están garantizadas durante un año a partir de la fecha de compra. Repararemos, sin cargos, cualquier falla debida a material o mano de obra defectuosos. Por favor regrese la unidad completa, con el transporte pagado, a cualquier Centro de Servicio para Herramientas Industriales de DeWalt o a las estaciones de servicio autorizado enlistadas bajo "Herramientas Eléctricas" en la Sección Amarilla. Esta garantía no se aplica a los accesorios ni a daños causados por reparaciones efectuadas por terceras personas. Esta garantía le otorga derechos legales específicos, y usted puede tener otros derechos que pueden variar de estado a estado.

**REEMPLAZO DE LAS ETIQUETAS DE ADVERTENCIA GRATUITO:** Si sus etiquetas de advertencia se tornan ilegibles o se pierden, llame al 1-800-4-DEWALT para que se las reemplacen sin cost.

### Guía para solución de problemas frecuentes

Esta sección le proporciona una lista de los problemas que se encuentran con mayor frecuencia, sus causas y las acciones correctivas. El operador o el personal del mantenimiento pueden efectuar algunas acciones correctivas, y otras pueden requerir la asistencia de un técnico calificado DEWALT o de sus distribuidor.

<b>Problema</b>	<b>Código del problema</b>
Desgaste anormal del anillo del pistón o del cilindro .....	2,5,6,11,12,14
La unidad no alcanza velocidad; la unidad tarda en alcanzar velocidad .....	3,4,8,15,17,20,21,25
La unidad funciona excesivamente caliente .....	1,2,5,9,14,17
Ruido excesivo durante la operación .....	3,4,5,8,9,10,11,12,16,21,25,26
Encendido y apagado excesivo.....	3,8,17,20,21,25,30
Alto consumo de aceite .....	1,4,6,10,11,12,13,16,25,27,28
Cascabeleo .....	2,5,6,9,10,11,12,16,25,26
Humedad en la caja de levas o apariencia “lechosa” en el lubricante de petróleo o formación de óxido en los cilindros .....	6,7,10,11,12,16,20,21,25,29,31
Aceite en el aire de descarga (bombeo de aceite) .....	2,6,8,10,11,16,27
Fuga de aceite del empaque de la flecha .....	13
La válvula de alivio de seguridad se “bota” .....	18,19
El compresor no funciona o arranca .....	32,36
El aire se fuga de la bomba .....	20
El aire se fuga de los acopladores.....	21
El aire se fuga del tanque .....	22
Presión insuficiente en la herramienta neumática o sus accesorios .....	1,3,17,23,24
El compresor de aire no produce suficiente aire .....	1,3,4,8,10,11
Humedad en el aire de descarga .....	30,31
El compresor se atora .....	34
Los receptores (tanques) no se llenan con aire .....	35

<b>Código</b>	<b>Possible causa</b>	<b>Possible solución</b>
1	Entrada y (o) filtro de línea de descarga sucios o tapados	Limpiar o cambiar
2	Viscosidad del lubricante muy baja	Drenar el lubricante existente y rellenar con lubricante sintético DEWALT
3	Fugas de aire en la tubería de descarga de aire	Revisar la tubería y las conexiones
4	Viscosidad del lubricante muy alta	Drenar el lubricante existente y rellenar con lubricante sintético DEWALT
5	Nivel de lubricante muy bajo	Añadir lubricante a la caja de levas hasta el nivel apropiado
6	Lubricante usado de tipo detergente	Drenar el lubricante existente y rellenar con lubricante sintético DEWALT
7	Ciclos de trabajo extremadamente ligeros	Haga funcionar la unidad por periodos más largos
8	Válvula check del compresor con fuga, rota, carbonizada o floja	Revise la válvula, limpie o repare según se requiera.
9	Formación de carbón en la parte superior del pistón	Limpie el pistón. Repare o cambie según se requiera
10	Anillos del pistón dañados o desgastados (rotos, ásperos o rayados). Excesiva separación final o luz lateral. Los anillos del pistón no estén asentados, estén atascados en los canales o las separaciones finales no estén alineadas	Instale anillos nuevos
11	Cilindro o pistón rayados, desgastados o marcados	Repare o reemplace según se requiera
12	Varilla de conexión, perno del pistón o balero de leva gastados o marcados	Revíselos todos. Repare o reemplace según se requiera
13	Sello del árbol de levas desgastado o árbol marcado	Cambie el sello o el montaje del árbol
14	Atmósfera extremadamente nubosa	Instale filtración más efectiva o cambie la unidad de lugar
15	Temperatura ambiental muy baja	Cambie la unidad de lugar a un ambiente más cálido. Asegúrese de que haya aceite sintético DEWALT en la caja de levas
16	Final de cilindro desgastado	Pula el cilindro con grano 180
17	El compresor no es suficientemente grande para la cantidad de aire que se requiere	Revise los requerimientos del accesorio neumático. Si son mayores que la presión suministrada por el compresor, necesita un compresor más grande

<b>Código</b>	<b>Posible causa</b>	<b>Posible solución</b>
18	Válvula de alivio de seguridad defectuosa	Opere la válvula de alivio de seguridad manualmente tirando del anillo de prueba. Si a n así hay fuga, reemplace.
19	Excesiva presión en el tanque	Interruptor de presión defectuoso. Reemplácelo
20	Juntas defectuosas	Reemplácelas y apriete los tornillos de la cabeza a par de 6 a 7 lb
21	Acopladores no suficientemente apretados	Drene los tanques. Apriete los acopladores hasta que no pueda escucharse aire fugándose. Revise la unión con solución jabonosa. No apriete excesivamente.
22	Tanque de aire defectuoso u oxidado	Debe cambiarse el tanque. No intente repararlo
23	La perilla del regulador de presión no está ajustada a la presión necesaria o el regulador de presión está defectuoso	Ajuste la perilla del regulador de presión hasta el nivel apropiado o cámbielo
24	LA manguera o las conexiones de la manguera son muy pequeñas o muy largas	Cámbielas por mangueras o conectores más grandes
25	Posible válvula de filamento defectuosa	Cambie la cabeza de la bomba y revise el plato de la válvula y la válvula de filamento. Limpie o cambie las válvulas según se requiera.
26	Compresor en superficie no nivelada	No incline el compresor más de 10° en cualquier dirección mientras esté en funcionamiento
27	Nivel de aceite excedido en caja de levas	Drene el aceite. Rellene al nivel apropiado con aceite sintético DEWALT
28	Varilla de aceite mal instalada	Limpie la ventila
29	Agua en el aceite debido a condensación	Drene el aceite. Rellene al nivel apropiado con aceite sintético DEWALT
30	Condensación en el tanque de aire ocasionada por alto	Drene el aire del tanque después de cada uso. Drene el aire del nivel de humedad atmosférica tanque más frecuentemente en clima húmedo y use un filtro en la línea de aire.
31	La unidad está en un lugar mojado o húmedo	Cambie la unidad de lugar.

<b>Código</b>	<b>Posible causa</b>	<b>Posible solución</b>
32	Aceite de motor demasiado bajo. El aceite bajo apagado está encendido	Agregue el aceite de motor.
33	La cerradura manual en la válvula experimental está en la posición cargada.	Mueva la cerradura manual en una posición en línea.
34	Velocidad ociosa del motor demasiado baja.	Aumente la velocidad ociosa.
35	Problema del motor.	Vea “tomar el cuidado de problemas inesperados” en los dueños del motor manuales.