

Questions? See us on the World Wide Web at [www.dewalt.com](http://www.dewalt.com)

INSTRUCTIVO DE OPERACIÓN, CENTROS DE SERVICIO Y PÓLIZA DE GARANTÍA. ADVERTENCIA: LEÁSE ESTE INSTRUCTIVO ANTES DE USAR EL PRODUCTO.

INSTRUCTION MANUAL  
GUIDE D'UTILISATION  
MANUAL DE INSTRUCCIONES

# DEWALT®

D51275 15 Gauge (1 1/4" - 2 1/2") Angled Finish Nailer  
D51256 16 Gauge (1 1/4" - 2 1/2") Straight Finish Nailer

Cloueuse de finition à angle D51275 de 31 à 64 mm (1 1/4 à 2 1/2 po), calibre 15  
Cloueuse de finition droite D51256 de 32 à 64 mm (1 1/4 à 2 1/2 po), calibre 16

Clavadora angular D51275, calibre 15 (1 1/4" - 2 1/2")  
Clavadora recta D51256, calibre 16 (1 1/4" - 2 1/2")

## EXTERNAL TOOL PARTS / PIÈCES EXTERNES DE L'OUTIL / PIEZAS EXTERNAS DE LA HERRAMIENTA

D51275 15G. Angled Finish Nailer  
Cloueuse de finition à angle D51275, calibre 15  
Clavadora angular D51275, calibre 15

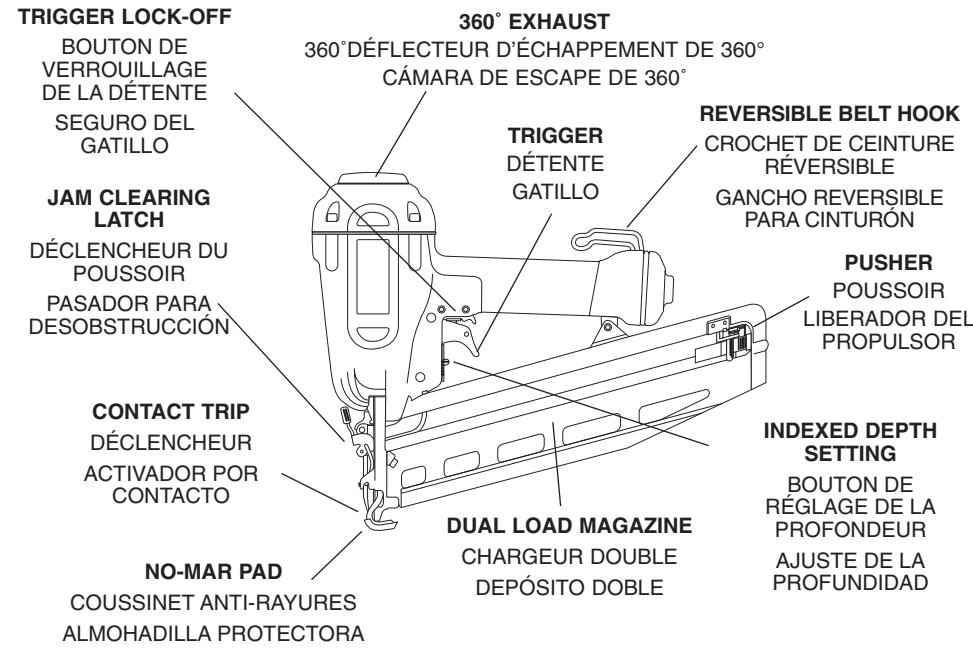

D51256 16G. Finish Nailer  
Cloueuse de finition D51256, calibre 16 / Clavadora D51256, calibre 16

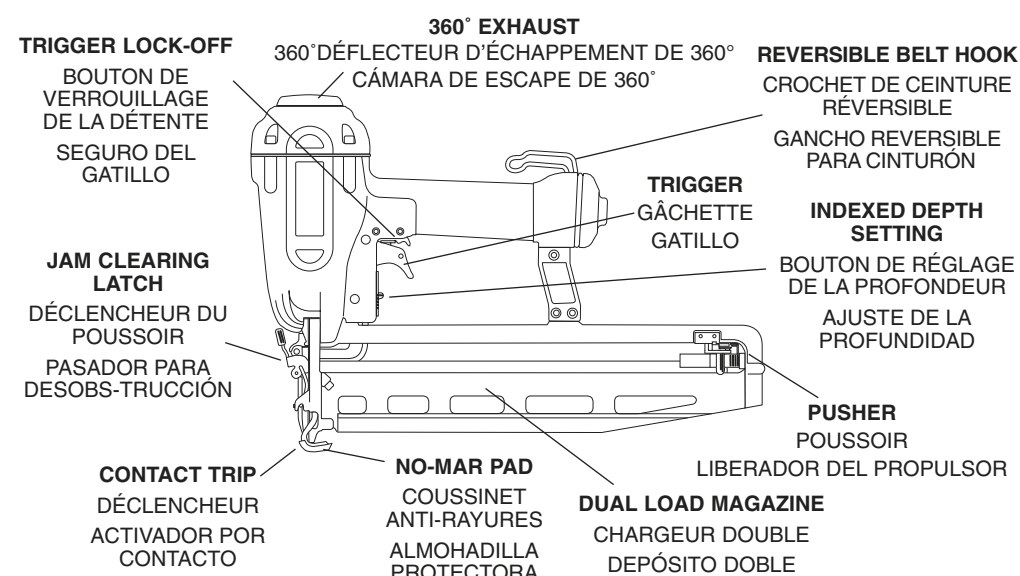

DeWALT Industrial Tool Co., 701 East Joppa Road, Baltimore, MD 21286 (JUL04) Form No. 623242-00  
D51275, D51256 Copyright © 2003, 2004 DeWALT

The following are trademarks for one or more DeWALT power tools: the yellow and black color scheme; the "D" shaped air intake grill; the array of pyramids on the handgrip; the kit box configuration; and the array of lozenge-shaped humps on the surface of the tool.

IF YOU HAVE ANY QUESTIONS OR COMMENTS ABOUT THIS OR ANY DEWALT TOOL, CALL US TOLL FREE AT: 1-800-4-DEWALT (1-800-433-9258)

SI VOUS AVEZ DES QUESTIONS OU VOUS VOULEZ NOUS FAIRE PART DE VOS COMMENTAIRES CONCERNANT CET OUTIL OU TOUT AUTRE OUTIL DEWALT, COMPOSEZ SANS FRAIS LE 1 800 433-9258.

SI USTED TIENE CUALQUIER PREGUNTA O COMENTARIO SOBRE ESTA O CUALQUIER OTRA HERRAMIENTA DEWALT, LLAME SIN COSTO AL: 1-800-4-DEWALT (1-800-433-9258)

### SAVE THESE INSTRUCTIONS

#### Important Safety Instructions for Pneumatic Tools

**WARNING:** When using any pneumatic tool, all safety precautions, as outlined below, should be followed to avoid the risk of death or serious injury. Read and understand all instructions before operating the tool.

#### CONSERVER CES DIRECTIVES

#### Consignes de sécurité importantes pour les outils pneumatiques

**AVERTISSEMENT :** Lorsqu'on utilise un outil pneumatique, toutes les mesures de sécurité mentionnées ci-dessous doivent être respectées pour éviter les risques de blessures sérieuses ou de mort. Il faut lire et comprendre toutes les directives avant de faire fonctionner l'outil.

#### CONSERVE ESTAS INSTRUCCIONES

#### Instrucciones importantes de seguridad para las herramientas neumáticas

**ADVERTENCIA:** Cuando utilice una herramienta neumática, debe seguir todas las precauciones de seguridad descritas a continuación, con el fin de evitar el riesgo de muerte o lesiones graves. Lea todas las instrucciones hasta comprenderlas antes de operar la herramienta.

- Actuating tool may result in flying debris, colation material, or dust which could harm operator's eyes. The operator and all those persons in the general area should wear safety glasses with permanently attached side shields. Approved safety glasses are imprinted with the characters "Z87.1". It is the employer's responsibility to enforce the use of eye protection equipment by the tool operator and other people in the work area. (Fig. A)
- Minimize flying dust and debris by rotating 360° exhaust to appropriate setting.
- Always wear appropriate personal hearing and other protection during use. Under some conditions and duration of use, noise from this product may contribute to hearing loss. (Fig. A)
- Use only clean, dry, regulated air. Condensation from an air compressor can rust and damage the internal workings of the tool. (Fig. B)
- Regulate air pressure. Use air pressure compatible with ratings on the nameplate of the tool. (Not to exceed 120 psi, 8.3 bar) Do not connect the tool to a compressor rated at over 175 psi. The tool operating pressure must never exceed 175 psi even in the event of regulator failure. (Fig. C)
- Use air hoses rated for safe operation of the tool. Hoses rated for a maximum operating pressure of 150 psi or 150% of the maximum system pressure, whichever is greater, must be utilized. (Fig. D)
- Do not use bottled gases to power this tool. Bottled compressed gases such as oxygen, carbon dioxide, nitrogen, hydrogen, propane, acetylene or air are not for use with pneumatic tools. Danger of explosion and/or serious personal injury may result. (Fig. E)
- Use couplings that relieve all pressure from the tool when it is disconnected from the power supply. Use hose connectors that shut off air supply from compressor when the tool is disconnected. (Fig. F)
- Disconnect tool from air supply when not in use. Always disconnect tool from air supply and remove fasteners from magazine before leaving the area or passing the tool to another operator. Do not carry tool to another work area with air supply connected. Do not make adjustments, remove magazine, perform maintenance or clear jammed fasteners while connected to the air supply. If the contact trip is adjusted when the tool is connected to the air supply and nails are loaded, accidental discharge may occur. (Fig. G)
- Do not remove, tamper with, or otherwise cause the tool, trigger, or contact trip to become inoperable. Do not tape or tie trigger or contact trip in the ON position. Do not remove spring from contact trip. Uncontrolled discharge could result.
- Do not operate a tool if any portion of the tool, trigger, or contact trip is inoperable,

FIG. A

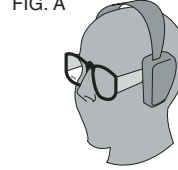

FIG. B

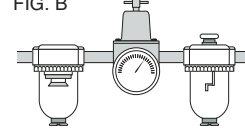

FIG. C

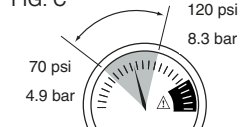

FIG. D

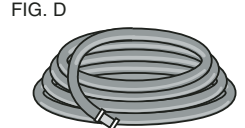

FIG. E

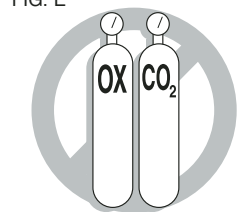

FIG. F

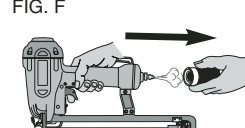

FIG. G

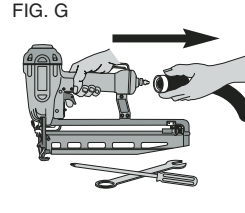
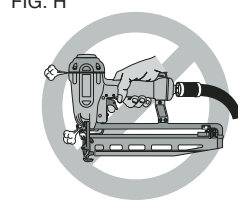

FIG. H



- Lorsqu'il est en marche, l'outil peut projeter des débris, du matériel amalgamé ou de la poussière pouvant causer des lésions oculaires à l'opérateur. Ce dernier et toutes les personnes dans la zone environnante doivent porter des lunettes de sécurité avec écrans latéraux fixes. Les lunettes de sécurité approuvées sont estampillées avec la mention "Z87.1". L'employeur a la responsabilité d'imposer le port d'équipement de protection des yeux à l'opérateur et à toutes les autres personnes dans la zone de travail. (fig. A)
- Afin de minimiser la projection de poussières et de débris, faire tourner le déflecteur d'échappement de 360° jusqu'au réglage approprié.
- Toujours porter des protecteurs d'oreilles appropriés et autres dispositifs de protection durant l'utilisation. Selon les conditions et la durée d'utilisation, le bruit émis par cet outil peut causer une perte auditive. (Fig. A)
- Utiliser uniquement de l'air propre, sec et régulé. La condensation provenant d'un compresseur d'air peut faire rouiller et endommager les composantes internes de l'outil. (fig. B)
- Réguler la pression d'air. Utiliser une pression compatible avec la pression nominale indiquée sur la fiche signalétique de l'outil. (Ne doit pas excéder 120 lb/po<sup>2</sup>, 8,3 bars) Ne pas raccorder l'outil à un compresseur d'une puissance nominale supérieure à 175 lb/po<sup>2</sup>. La pression de fonctionnement de l'outil ne doit jamais excéder 175 lb/po<sup>2</sup> même dans l'éventualité d'une défaillance du régulateur. (fig. C)
- Utiliser des tuyaux d'air approuvés pour un fonctionnement sécuritaire de l'outil. Des tuyaux approuvés pour une pression de fonctionnement maximum de 150 lb/po<sup>2</sup> ou 150% de la pression maximum du système, selon la pression la plus élevée, doivent être utilisés. (fig. D)
- Ne pas utiliser de gaz en bouteille pour faire fonctionner cet outil. Les gaz comprimés en bouteille comme l'oxygène, le bioxyde de carbone, l'azote, l'hydrogène, le propane, l'acétylène ou l'air ne doivent pas être utilisés avec les outils pneumatiques. Leur utilisation peut entraîner un risque d'explosion et de blessures graves. (fig. E)
- Utiliser des raccords qui libèrent toute la pression de l'outil lorsqu'il est débranché de la source d'alimentation. Utiliser des connecteurs de tuyau qui coupent l'alimentation d'air du compresseur quand l'outil est débranché. (fig. F)
- Débrancher l'outil de la source d'alimentation en air lorsqu'il n'est pas utilisé. Toujours débrancher l'outil de la source d'alimentation en air et retirer les attaches qui se trouvent dans le chargeur avant de quitter la zone de travail ou de remettre l'outil à un autre opérateur. Ne pas transporter l'outil vers une autre zone de travail alors que l'alimentation en air est raccordée. Ne pas effectuer de réglages, retirer le chargeur, effectuer l'entretien ou débloquer des attaches coincées pendant que l'outil est raccordé à la source d'alimentation en air. Une décharge accidentelle pourrait se produire si le déclencheur est réglé alors que l'outil

- El funcionamiento de la herramienta puede despedir residuos, material de colación o polvo, que podrían dañar los ojos del operador. El operador y todas las personas cercanas deben llevar lentes de seguridad con protectores laterales permanentes. Los lentes de seguridad certificados se distinguen por los caracteres impresos "Z87.1". Es responsabilidad del empleador asegurarse de que tanto el operador de la herramienta como las personas situadas en el área de trabajo utilicen equipos de protección ocular. (Fig. A)
- Reduzca al mínimo la proyección de polvo y residuos ajustando adecuadamente la cámara de escape de 360°
- Utilice siempre la apropiada protección, tanto auditiva como de otro tipo, durante la utilización. En determinadas condiciones y con utilizaciones prolongadas, el ruido generado por este producto puede contribuir a la pérdida de audición. (Fig. A)
- Utilice solamente aire limpio, seco y regulado. La condensación debida al compresor de aire puede oxidar y dañar las piezas internas de la herramienta. (Fig. B)
- Regule la presión del aire. Utilice una presión compatible con los valores indicados en la placa de características. (No debe exceder de 120 psi, 8.3 bar.) No conecte la herramienta a un compresor con un valor superior a 175 psi. La presión de funcionamiento de la herramienta no debe exceder nunca los 175 psi, incluso en el caso de que falle el regulador. (Fig. C)
- Utilice mangueras para aire diseñadas para un funcionamiento seguro de la herramienta. Se deben usar mangueras diseñadas para una presión máxima de funcionamiento de 150 psi o un 150% de la presión máxima del sistema, cuando sea superior. (Fig. D)
- No utilice gas embotellado para suministrar energía a esta herramienta. Los gases comprimidos y embotellados, como el oxígeno, el dióxido de carbono, el nitrógeno, el hidrógeno, el propano, el acetileno o el aire no se deben usar para las herramientas neumáticas. Existe riesgo de explosión o de graves lesiones personales. (Fig. E)
- Utilice conexiones que alivien toda la presión de la herramienta cuando se desconecte de la toma de corriente. Utilice conectores de mangueras que bloqueen el suministro de aire del compresor cuando la herramienta se desconecte. (Fig. F)
- Desconecte la herramienta del suministro de aire cuando no se vaya a usar. Siempre desconecte la herramienta del suministro de aire y retire los clavos del depósito antes de dejar la zona de trabajo o de pasar la herramienta a otro operador. No lleve la herramienta a otra zona de trabajo con el suministro de aire conectado. No realice ajustes ni extraiga el depósito ni realice labores de mantenimiento o desatascado de la herramienta con el suministro de aire conectado. Si se ajusta el activador por contacto con la herramienta conectada al suministro de aire y los clavos cargados, puede producirse una descarga accidental. (Fig. G)
- No extraiga, altere, ni provoque el cese del funcionamiento de la herramienta, el gatillo o el



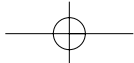

disconnected, altered, or not working properly. Leaking air, damaged parts or missing parts should be repaired or replaced before use. (Fig. H)

- Do not alter or modify the tool in any way. (Fig. I)
- Always assume that the tool contains fasteners.
- Do not point the tool at co-workers or yourself at any time. No horseplay! Work safe! Respect the tool as a working implement. (Fig. J)
- Keep bystanders, children, and visitors away while operating a power tool. Distractions can cause you to lose control.
- Do not carry the tool from place to place holding the trigger. Accidental discharge could result.
- Always use trigger lock-off when tool is not in immediate use. Using the trigger lock-off will prevent accidental discharge.
- Do not overreach. Maintain proper footing and balance at all times. (Fig. K)
- Make sure hose is free of obstructions or snags. Entangled or snarled hoses can cause loss of balance or footing.
- Use the tool only for its intended use. Do not discharge fasteners into open air, concrete, stone, extremely hard woods, knots or any material too hard for the fastener to penetrate. Discharged fasteners may follow unexpected path and cause injury. (Fig. L)
- Always keep fingers clear of nail track of magazine to prevent injury from inadvertent release of the pusher. (Fig. M)
- Refer to the Maintenance and Repairs sections for detailed information on the proper maintenance of the tool.
- Always operate the tool in a clean, lighted area. Be sure the work surface is clear of any debris and be careful not to lose footing when working in elevated environments such as rooftops.
- Do not drive fasteners near edge of material. The workpiece may split causing the fastener to ricochet, injuring you or a co-worker. Be aware that the nail may follow the grain of the wood (shiner), causing it to protrude unexpectedly from the side of the work material. Drive the chisel point of the fastener perpendicular to the grain to reduce risk of injury. (Fig. N)
- Keep hands and body parts clear of immediate work area. Hold workpiece with clamps when necessary to keep hands and body out of potential harm. Be sure the workpiece is properly secured before pressing the nailer against the material. The contact trip may cause the work material to shift unexpectedly. (Fig. O)
- Do not use tool in the presence of flammable dust, gases or fumes. The tool may produce a spark that could ignite gases causing a fire. Driving a nail into another nail may also cause a spark. (Fig. P)
- Keep face and body parts away from back of the tool cap when working in restricted areas. Sudden recoil can result in impact to the body, especially when nailing into hard or dense material. (Fig. Q)

#### BUMP ACTION TRIGGER

- When using the bump action trigger, be careful of unintentional double fires resulting from tool recoil. Unwanted fasteners may be driven if the contact trip is allowed to accidentally re-contact the work surface. (Fig. R)
- TO AVOID DOUBLE FIRES:**
- Do not engage the tool against the work surface with a strong force.
  - Allow the tool to recoil fully after each actuation.
  - Use sequential action trigger.
- When "bump" actuating the finish nailer, always keep tool in control. Inaccurate placement of tool can result in misdirected discharge of a fastener.

#### SEQUENTIAL ACTION TRIGGER

- When using the sequential action trigger, do not actuate the tool unless the tool is placed firmly against the workpiece.

- Do not drive nails onto the heads of other fasteners. Strong recoil, jammed fasteners, or ricocheted nails may result.
- Be aware of material thickness when using the nailer. A protruding nail may cause injury.
- Be aware that when the tool is being utilized at pressures on the high end of its operating range, nails can be driven completely through thin or very soft work material. Make sure the pressure in the compressor is set so that nails are set into the material and not pushed completely through. (Fig. S)
- DEPTH ADJUSTMENT:** To reduce risk of serious injury from accidental actuation when attempting to adjust depth, ALWAYS:
  - Lock OFF trigger.
  - Disconnect air supply.
  - Depress and hold depth adjustment lock button (Fig. T1), before sliding the indexed depth setting (Fig. T2).
  - Avoid contact with trigger during adjustments (Fig. T3).
- Do not drive nails blindly into walls, floors or other work areas. Fasteners driven into live electrical wires, plumbing, or other types of obstructions can result in injury. (Fig. U)
- Stay alert, watch what you are doing and use common sense when operating a power tool. Do not use tool while tired or under the influence of drugs, alcohol, or medication. A moment of inattention while operating power tools may result in serious personal injury.

**WARNING:** Use of this product will expose you to chemicals known to the State of California to cause cancer, birth defects and other reproductive harm. Avoid inhaling vapors and dust, and wash hands after using.

**BEFORE OPERATING THIS TOOL, CAREFULLY READ AND UNDERSTAND ALL INSTRUCTIONS IN THE "IMPORTANT SAFETY INSTRUCTIONS" SECTION.**

#### ASSEMBLY

**CAUTION:** Lock off trigger, disconnect air line from tool and remove fasteners from magazine before making adjustments.

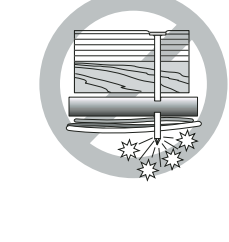
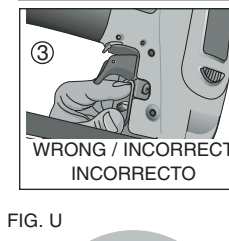
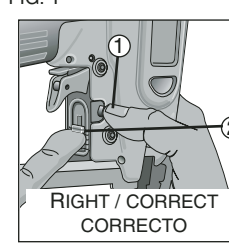
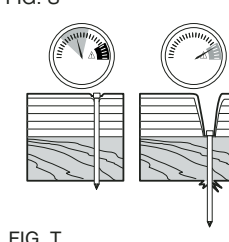
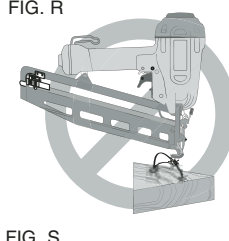
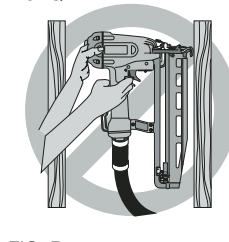
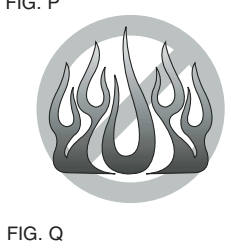
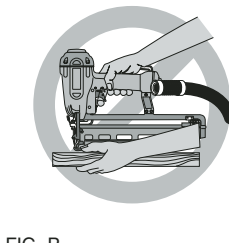
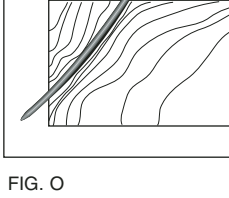
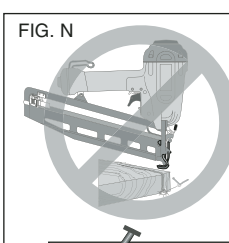
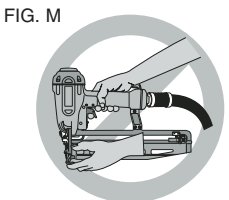
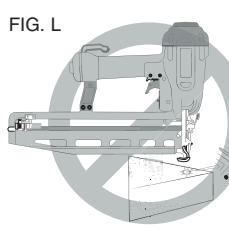
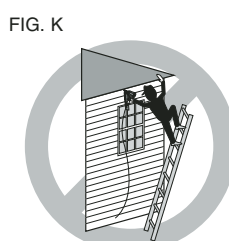
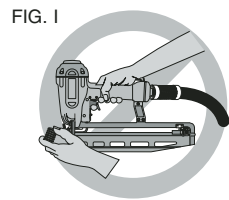

est raccordé à la source d'alimentation en air et que des clous sont chargés. (fig. G)

- Ne pas retirer, modifier ou rendre non fonctionnel, l'outil, la détente ou le déclencheur de l'outil de quelque façon que ce soit. Ne pas fixer de ruban ou d'attache sur la détente ou le déclencheur pour le maintenir en position de MARCHE. Ne pas retirer le ressort du déclencheur. Une décharge non contrôlée pourrait survenir.
  - Ne pas faire fonctionner un outil si une partie de l'outil, de la détente ou du déclencheur n'est pas fonctionnelle, est débranchée, modifiée ou ne fonctionne pas correctement. Les fuites d'air ainsi que les pièces endommagées ou manquantes doivent être réparées ou remplacées avant utilisation. (fig. H)
  - Ne pas transformer ou modifier l'outil de quelque façon que ce soit. (fig. I)
  - Toujours considérer que l'outil contient des attaches.
  - Ne jamais pointer l'outil en direction d'un collègue de travail ou de soi-même. Pas de chamaille! Toujours travailler prudemment! Respecter l'outil en tant qu'élément essentiel au travail. (fig. J)
  - Tenir les spectateurs, les enfants et les visiteurs à l'écart durant l'utilisation d'un outil mécanique. Les distractions peuvent entraîner une perte de maîtrise.
  - Ne pas transporter l'outil d'un endroit à un autre en laissant le doigt sur la détente. Une décharge accidentelle pourrait survenir.
  - Toujours employer le dispositif de verrouillage de la détente quand l'outil n'est pas utilisé. L'utilisation de ce dispositif évitera les décharges accidentelles.
  - Ne pas tendre le bras trop loin. Il faut demeurer bien campé sur ses pieds et en équilibre en tout temps. (fig. K)
  - S'assurer que le tuyau est exempt d'obstructions ou d'emmêlements. Des tuyaux entremêlés ou vrillés peuvent faire perdre l'équilibre ou perdre pied.
  - N'utiliser l'outil que pour les travaux pour lesquels il a été conçu; ne pas décharger les attaches à l'air libre ni dans des matériaux durs, comme le béton, la pierre, le bois ou les nœuds ou tout autre matériel trop difficile à pénétrer. Les attaches éjectées peuvent suivre une trajectoire inattendue et causer des blessures. (fig. L)
  - Prendre toujours soin de s'éloigner les doigts du conduit du chargeur pour éviter les blessures, advenant un relâchement involontaire du poussoir. (fig. M)
  - Consulter les sections Entretien et Réparations pour obtenir les renseignements détaillés sur l'entretien approprié de l'outil.
  - Toujours utiliser l'outil dans un endroit propre et bien éclairé; s'assurer que la surface de travail est exempte de débris et prendre soin de ne pas perdre l'équilibre lorsqu'on travaille dans un endroit surélevé, tel un toit.
  - Ne pas enfoncer les attaches près des bords de la pièce; celle-ci pourrait se fractionner, ce qui risque de faire ricocher l'attache et de blesser quelqu'un, y compris l'utilisateur ou un collègue de travail. S'assurer de ne pas enfoncer l'attache en direction du fil du bois afin qu'il ne dépasse pas le bord de la pièce. Enfoncer la pointe tranchante de l'attache perpendiculaire au fil du bois afin de réduire les risques de blessure. (fig. N)
  - Garder les mains et autres parties du corps éloignées de la zone de travail immédiate. Au besoin, maintenir la pièce à travailler avec des serres afin de protéger les mains et le reste du corps du danger potentiel. S'assurer que la pièce à travailler est adéquatement fixée avant de pousser la cloueuse contre sa surface. Le déclencheur peut entraîner le déplacement inopiné de la pièce à travailler. (fig. O)
  - Ne pas utiliser l'outil en présence de poussières, de gaz ou d'émanations inflammables. L'outil peut générer une étincelle qui risque d'enflammer les gaz, provoquant ainsi un incendie. Une étincelle peut également survenir si un clou est enfoncé sur un autre clou. (fig. P)
  - Garder le visage et les parties du corps éloignés de l'arrière du couvercle de l'outil lorsque le travail est effectué dans des endroits restreints. Un recul soudain peut entraîner un impact au corps, particulièrement durant un clouage dans des matériaux durs ou denses. (fig. Q)
- DÉTENTE ACTIONNÉE PAR COUP**
- Lorsqu'on utilise la détente par coup, prendre garde aux double déclenchements intempestifs entraînés par le recul de l'outil. On peut enfoncer involontairement des attaches non désirées si le déclencheur revient accidentellement en contact avec la surface de travail. (fig. R)
- POUR ÉVITER LES DOUBLES DÉCLENCHEMENTS:**
- Ne pas presser l'outil sur la surface de travail avec une trop grande force.
  - Permettre à l'outil d'exécuter entièrement son mouvement de recul après chaque activation.
  - Utiliser la gâchette pour le fonctionnement en mode séquentiel.
- Lorsqu'on utilise l'activation "par coup" de la cloueuse de finition, il faut toujours bien maîtriser l'outil. Un positionnement incorrect de l'outil peut entraîner la décharge mal dirigée d'une attache.
- DÉTENTE À ACTION SÉQUENTIELLE**
- Lorsqu'on utilise la détente à action séquentielle, ne pas actionner l'outil à moins qu'il ne soit solidement appuyé sur la pièce à clouer.
  - Ne pas enfoncer de clous par-dessus d'autres attaches. La cloueuse pourrait alors faire un brusque recul, des attaches pourraient se coincer ou des clous pourraient ricocher.
  - Vérifier l'épaisseur des matériaux durant l'utilisation de la cloueuse. Un clou en saillie peut causer des blessures.
  - Se rappeler que lorsque l'outil est utilisé à des pressions s'approchant de la limite supérieure de sa plage de fonctionnement, les clous peuvent traverser complètement les matériaux minces ou très mous. S'assurer que la pression du compresseur est réglée de façon que les clous soient enfoncés dans le matériau sans le traverser complètement. (fig. S)
- RÉGLAGE DE LA PROFONDEUR:** Pour réduire les risques de blessures graves par actionnement intempestif de l'outil lorsqu'on tente de régler la profondeur, TOUJOURS:
- Verrouiller la détente.
  - Déconnecter l'alimentation pneumatique.

activador por contacto. No ate ni fije con cinta adhesiva el gatillo ni el activador por contacto en la posición de ENCENDIDO. No extraiga el resorte del activador por contacto. Se puede producir una descarga incontrolada.

- No trabaje con la herramienta si alguna parte de ésta, el gatillo o el activador por contacto no funcionan; o si está desconectada o modificada o no funciona adecuadamente. Las fugas de aire y las piezas dañadas o que falten se deben reparar o reemplazar antes de la utilización. (Fig. H)
  - No modifique ni cambie nunca la herramienta. (Fig. I)
  - Siempre tenga en cuenta que la herramienta contiene clavos.
  - No apunte en ningún momento con la herramienta a ningún compañero ni a usted mismo. No juegue con la herramienta. Trabaje con seguridad. Considere que la herramienta es un utensilio de trabajo. (Fig. J)
  - Mientras opere una herramienta eléctrica, mantenga lejos a los observadores, niños y visitantes. Las distracciones pueden ocasionar que pierda el control.
  - No transporte la herramienta con el gatillo apretado. Se puede producir una descarga accidental.
  - Bloquee siempre el gatillo cuando la herramienta no se vaya a usar inmediatamente. La utilización del bloqueo del gatillo evita descargas accidentales.
  - No ponga en peligro su estabilidad. Manténgase siempre bien apoyado y equilibrado. (Fig. K)
  - La manguera debe estar libre de obstrucciones o enganches. Las mangueras enredadas o enmarañadas pueden provocar una pérdida de equilibrio o una falta de apoyo.
  - Use la herramienta sólo para lo que fue diseñada. No descargue grapas al aire, en concreto, piedra, maderas muy duras, nudos o cualquier otro material que sea demasiado duro para que la grapa lo penetre. Las grapas descargadas podrían seguir trayectorias inesperadas y causar lesiones. (Fig. L)
  - Siempre mantenga los dedos apartados del recorrido de los clavos del depósito a fin de prevenir lesiones en el caso de que el liberador del propulsor se soltase inadvertidamente. (Fig. M)
  - Consulte los apartados de mantenimiento y reparaciones para obtener más información sobre el mantenimiento adecuado de la herramienta.
  - Opere siempre la herramienta en un área limpia e iluminada. Asegúrese de que la superficie de trabajo esté limpia de todo desecho y tenga cuidado de no perder el equilibrio cuando trabaje en entornos elevados como tejados.
  - No intente insertar grapas cerca del borde del material. La pieza de trabajo podría quebrarse y hacer que la grapa rebote, lesionándolo a usted o a un compañero. Observe también que la grapa puede insertarse siguiendo la dirección de la veta de la madera, haciendo que sobresalga inesperadamente de un lado del material de trabajo. Inserte la punta biselada de la grapa perpendicular a la veta para reducir el riesgo de lesiones. (Fig. N)
  - Mantenga las manos y otras partes del cuerpo alejadas del área de trabajo más inmediata. Sostenga la pieza con abrazaderas cuando sea necesario, para mantener las manos y el cuerpo alejados de la zona de peligro. La pieza debe estar adecuadamente sujeta antes de presionar la clavadora contra el material. El activador por contacto puede provocar que el material de trabajo se mueva inesperadamente. (Fig. O)
  - No utilice la herramienta en presencia de polvo, gases o humos inflamables. La herramienta puede producir chispas que podrían encender los gases y provocar un incendio. Si clava un clavo encima de otro se pueden producir chispas. (Fig. P)
  - Mantenga la cara y otras partes del cuerpo lejos de la parte posterior de la tapa de la herramienta cuando trabaje en espacios limitados. El retroceso repentino puede provocar impactos en el cuerpo, especialmente cuando clave en materiales duros o compactos. (Fig. Q)
- GATILLO DE TOPE**
- Cuando utilice el gatillo de tope tenga cuidado con las dobles descargas involuntarias, consecuencia del retroceso de la herramienta. Es posible que se introduzcan clavos no deseados si el activador por contacto vuelve a tocar la superficie de trabajo. (Fig. R)
- PARA EVITAR LAS DOBLES DESCARGAS:**
- No empuje la herramienta contra la superficie de trabajo con demasiada fuerza.
  - Deje que la herramienta retroceda libremente después de cada acción.
  - Utilice el gatillo de acción secuencial.
- Cuando el "tope" active la clavadora, mantenga siempre el control de la herramienta. Una colocación inadecuada de la herramienta puede provocar una descarga mal dirigida del clavo.
- GATILLO SECUENCIAL**
- Cuando utilice el gatillo secuencial no opere la herramienta a menos que esté firmemente colocada contra la pieza.
  - No clave sobre las cabezas de otros clavos. Se puede producir un fuerte retroceso, así como atascos o rebotes de los clavos.
  - Compruebe el grosor de los materiales cuando utilice la clavadora. Un clavo desviado puede producir lesiones.
  - Tenga en cuenta que cuando la herramienta se usa con presiones cercanas a su límite superior, los clavos se pueden hundir completamente en materiales delgados o muy blandos. La presión debe estar ajustada de forma que los clavos se introduzcan en el material pero no se hundan completamente. (Fig. S)
- AJUSTE DE LA PROFUNDIDAD:** Para reducir el riesgo de lesiones graves debidas a una puesta en marcha accidental al tratar de ajustar la profundidad, SIEMPRE:
- Bloquee el gatillo.
  - Desconecte el suministro de aire.
  - Mantenga apretado el botón del seguro del ajuste de la profundidad (Fig. T1) mientras desliza la ajuste de la profundidad (Fig. T2).
  - Evite tocar el gatillo durante los ajustes (Fig. T3).

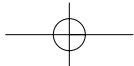



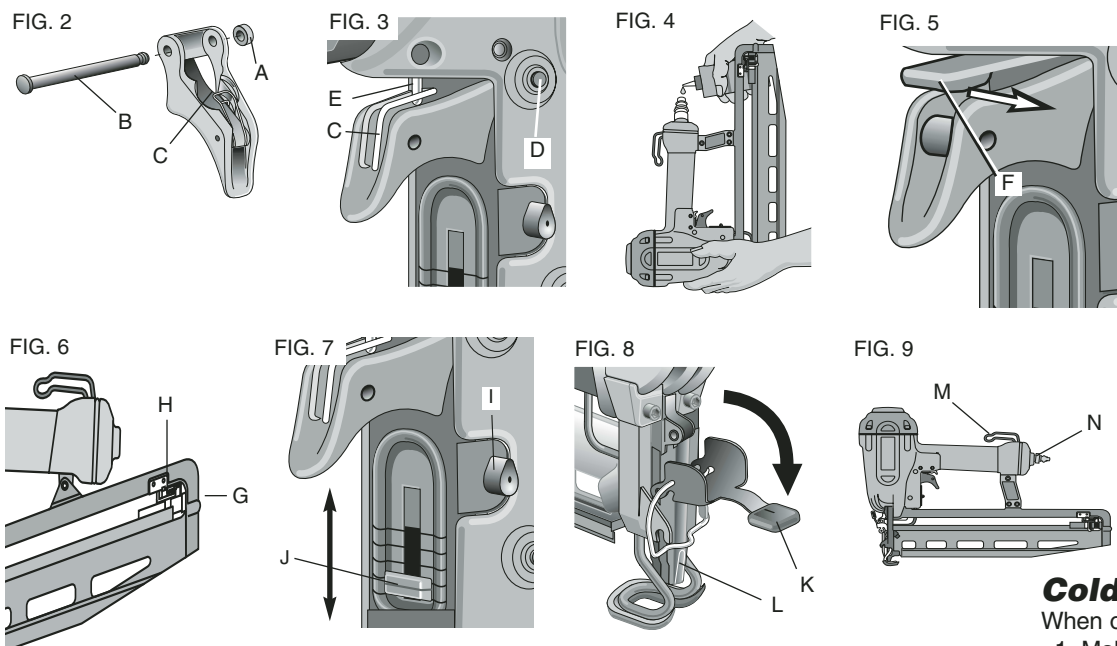

### Trigger

In accordance with the ANSI Standard SNT-101-2002, the DeWALT Nailers are assembled with a sequential action trigger. However, a bump action trigger kit is included and attached to the tool. For a replacement trigger contact your authorized service center or call 1-800-4-DEWALT.

The **gray trigger** with / imprinted on the side, (Cat.# D510022 kit) is the single sequential action trigger and causes the tool to operate in this mode.

The **black trigger** with // imprinted on the side, (Cat.# D510020 kit) is the bump action trigger and permits the tool to be actuated in this manner.

For defining the use of the **sequential action trigger** and **bump action trigger**, see the **Actuating Tool** section of this manual.

### TRIGGER REMOVAL (FIG. 2)

1. Lock off trigger.
2. Remove air from the tool.
3. Remove rubber grommet (A) from end of dowel pin (B).
4. Remove dowel pin.
5. Remove trigger assembly from trigger cavity under the handle of the tool housing.

### TRIGGER INSTALLATION (FIG. 3)

1. Select either the sequential or bump trigger to be installed on the tool. Both triggers are included in the tool packaging.
2. Insert the trigger kit into trigger cavity.
3. Ensure that trigger spring (C) is placed around the trigger valve stem (E).
4. Align the holes of the trigger with the housing holes (D), then insert the dowel pin (B) through the entire assembly as shown.
5. Push the rubber grommet (A) onto the end of the dowel rod as shown.

### OPERATION

#### Preparing the Tool

1. Read Safety Instruction section of this manual.

#### LUBRICATE TOOL

- a. Use DeWALT Pneumatic Tool Oil or a non-detergent S.A.E. 20 weight oil. DO NOT use detergent oil or additives as they will damage O-rings and rubber parts.
  - b. Use a Filter and Regulator when possible.
  - c. Add 5 to 7 drops of oil in the air fitting a least twice a day (Fig. 4).
3. Wear eye and ear protection.
  4. Ensure magazine is empty of all fasteners.
  5. Check for smooth and proper operation of contact trip and pusher assemblies. Do not use tool if either assembly is not functioning properly. NEVER use a tool that has the contact trip restrained in the actuated position.
  6. **CHECK AIR SUPPLY:** Ensure air pressure does not exceed recommended operating limits; 70 to 120 psi, (4.9 to 8.3 bar, 5 to 8.5 kg/cm<sup>2</sup>).
  7. Keep tool pointed away from yourself and others.
  8. Lock off trigger.
  9. Connect air hose.
  10. Check for audible leaks around valves and gaskets. Never use a tool that leaks or has damaged parts.

#### Using the Lock-off (Fig. 5)

**▲ WARNING:** Always wear eye and ear protection when operating tool.

Each DeWALT nailer is equipped with a trigger lock-off switch (F) which when rotated to the right, prevents the tool from actuating. When the switch is centered, the tool will be fully operational. The trigger should always be locked off whenever any adjustments are made or when tool is not in use.

#### Loading the Tool

**▲ CAUTION:** Keep tool pointed in a safe direction when loading nails.

**▲ CAUTION:** Never load nails with the contact trip or trigger activated.

The DeWALT finish nailers are equipped with dual load magazines. The fasteners can be loaded using one of two methods:

#### LOAD AND LOCK METHOD (FIG. 6)

1. Lock off trigger.
2. Insert fasteners into the rear of the magazine (G).
3. Pull pusher (H) back until the nail follower falls behind the nails.

#### LOCK AND LOAD METHOD

1. Lock off trigger.
2. Pull pusher back until it locks in the the pusher latch.
3. Insert fasteners into the rear of the magazine.
4. Flip pusher forward to release and fall in behind the fasteners.

#### Actuating Tool

**▲ WARNING:** Always wear eye and ear protection when operating tool.

The tool can be actuated using one of two modes: single sequential action trigger mode and bump action trigger mode. The trigger installed on the tool as described in the **Trigger** section of this manual determines the mode of operation.

#### SEQUENTIAL ACTION TRIGGER - / (GRAY)

The sequential action trigger's intended use is for intermittent nailing where very careful and accurate placement is desired.

To operate the nailer in sequential action mode:

1. Depress the contact trip firmly against the work surface.
2. Depress the trigger.

**▲ CAUTION:** A nail will fire each time the trigger is depressed as long as the contact trip remains depressed.

#### BUMP ACTION TRIGGER - // (BLACK)

The bump action trigger's intended use is for rapid nailing on flat, stationary surfaces.

Using the bump action trigger, two methods are available: **place actuation** and **bump actuation**.

**To operate the tool using the PLACE ACTUATION method:**

1. Depress the contact trip against the work surface.
2. Depress the trigger.

**To operate the tool using the BUMP ACTUATION method:**

1. Depress the trigger.
2. Push the contact trip against the work surface. As long as the trigger is depressed, the tool will fire a nail every time the contact trip is depressed. This allows the user to drive multiple nails in sequence.

**▲ CAUTION:** Do not keep trigger depressed when tool is not in use. Keep the lock-off switch rotated to the right (OFF) when the tool is not in use.

#### Adjusting Depth (Fig. 7)

The depth that the fastener is driven can be adjusted using the depth adjustment next to the trigger of the tool.

**▲ WARNING:** To reduce risk of serious injury from accidental actuation when attempting to adjust depth, ALWAYS:

- Lock OFF trigger.
- Disconnect air supply.
- Depress and hold depth adjustment lock button (I) before sliding the indexed depth setting (J).
- Avoid contact with trigger during adjustments.

1. To drive the nail shallower, press the lock button and slide the depth adjustment bar downward to the extent desired using the adjustment marks. Release the lock button.

2. To sink a nail deeper, press the lock button and slide the depth adjustment bar upward to the extent desired using the adjustment marks. Release the lock button.

### Clearing a Jammed Nail (Fig. 8)

If a nail becomes jammed in the nosepiece, keep the tool pointed away from you and follow these instructions to clear:

1. Lock off trigger.
2. Disconnect air supply from tool and lock trigger.
3. Release pusher from behind nails.
4. Push down front latch (K) then pull up to open front door (L).
5. Remove bent nail, using pliers if necessary.
6. If driver blade is in the down position, insert screwdriver or other rod into nosepiece and push driver blade back in position.
7. Remove rod and close front door.
8. Lift latch to secure door to nosepiece.
9. Reattach air supply.
10. Reinsert nails into magazine (see Loading the Tool).
11. Release pusher.

**NOTE:** Should nails continue to jam frequently in nosepiece, have tool serviced by an authorized DeWALT service center.

### Cold Weather Operation (Fig. 4)

When operating tools at temperatures below freezing:

1. Make sure compressor tanks have been properly drained prior to use.
2. Keep tool as warm as possible prior to use.
3. Make certain all fasteners have been removed from magazine.
4. Put 5 to 10 drops of DeWALT Pneumatic Tool Oil in the air inlet.
5. Lower air pressure to 80 psi or less.
6. Reconnect air and load nails into magazine.
7. Actuate the tool 5 or 6 times into scrap lumber to lubricate O-rings.
8. Turn pressure up to operating level (not to exceed 120 psi) and use tool as normal.
9. Re-lubricate at least once daily.
10. Always drain the compressor tanks at least once a daily.

### Hot Weather Operation

Tool should operate normally. However, keep tool out of direct sunlight as excessive heat can deteriorate bumpers, O-rings and other rubber parts resulting in increased maintenance.

### Belt Hook (Fig. 9)

The DeWALT nailers include an integrated belt hook (M) and can be rotated to either side of the tool to accommodate left or right handed users. It can also be rotated out of the way when not in use.

If the hook is not desired at all, it can be removed from the tool.

#### TO REMOVE BELT HOOK

1. Lock off trigger.
2. Disconnect the tool from air supply.
3. Using the appropriate allen wrench, remove the end cap screws from the end cap (N) of the tool.
4. Remove the belt hook.
5. Replace end cap and gasket. Ensure that the three screws are tight.
6. Replace and tighten air fitting.

### MAINTENANCE

#### Daily Maintenance Chart

<b>ACTION</b>	Lubricate tool with 5-7 drops of DeWALT Pneumatic Tool Oil
<b>WHY</b>	Prevents failure of O-rings.
<b>HOW</b>	Insert drops into air fitting on end cap of tool.
<b>ACTION</b>	Drain compressor tanks and hoses daily.
<b>WHY</b>	Prevents accumulation of moisture in compressor and nailer.
<b>HOW</b>	Open petcocks or other drain valves on compressor tanks. Allow any accumulated water to drain from hoses.
<b>ACTION</b>	Clean magazine, pusher, and contact trip mechanism.
<b>WHY</b>	Permits smooth operation of magazine, reduces wear, and prevents jams.
<b>HOW</b>	Blow clean with compressor air. The use of oils, lubricants periodically or solvents is not recommended as they tend to attract debris.
<b>ACTION</b>	Before each use, check to insure all screws, nuts and fasteners are tight and undamaged.
<b>WHY</b>	Prevents jams, leaks and premature failure of tool parts.
<b>HOW</b>	Tighten loose screws or other fasteners using the appropriate allen wrench or screwdriver.

### Repairs

To assure product SAFETY and RELIABILITY, repairs, maintenance and adjustment should be performed by authorized service centers or other qualified service personnel, always using identical replacement parts. Refer to the Troubleshooting Guide at the end of this section.

### Accessories

Recommended accessories for use with your tool are available for purchase from your local dealer or authorized service center. If you need assistance in locating any accessory for your tool, contact: DeWALT Industrial Tool Co., 701 East Joppa Road, Baltimore, MD 21286. (1-800-4-DEWALT)

**▲ CAUTION:** The use of any other accessory not recommended for use with this tool could be hazardous.

### Three Year Limited Warranty

DeWALT will repair, without charge, any defects due to faulty materials or workmanship for three years from the date of purchase. This warranty does not cover part failure due to normal wear or tool abuse. For further detail of warranty coverage and warranty repair information, visit [www.dewalt.com](http://www.dewalt.com) or call 1-800-4-DEWALT (1-800-433-9258). This warranty does not apply to accessories or damage caused where repairs have been made or attempted by others. This warranty gives you specific legal rights and you may have other rights which vary in certain states or provinces.

In addition to the warranty, DeWALT tools are covered by our:

#### 1 YEAR FREE SERVICE

DeWALT will maintain the tool and replace worn parts caused by normal use, for free, any time during the first year after purchase. Nailer wear items, such as O-rings and driver blades, are not covered.

#### 90 DAY MONEY BACK GUARANTEE

If you are not completely satisfied with the performance of your DeWALT Power Tool, Laser, or Nailer for any reason, you can return it within 90 days from the date of purchase with a receipt for a full refund – no questions asked.

**FREE WARNING LABEL REPLACEMENT:** If your warning labels (Fig. 10) become illegible or are missing, call 1-800-4-DEWALT for a free replacement.

### Français continué

- Tenir enfoncé le bouton de verrouillage du réglage de la profondeur (fig. T1) avant de faire glisser le bouton de réglage de la profondeur (fig. T2).
- Éviter tout contact avec la détente pendant les réglages (fig. T3).
- Ne pas enfoncer de clous à l'aveuglette dans les murs, les planchers ou autres zones de travail. Des attaches enfoncées dans des fils électriques sous tension, de la plomberie ou d'autres types d'obstacles peuvent entraîner des blessures. (fig. U)
- Demeurer alerte, prêter attention au travail à effectuer et faire preuve de bons sens pendant l'utilisation d'un outil mécanique. Ne pas utiliser un outil lorsqu'on ressent de la fatigue ou après avoir consommé des drogues, de l'alcool ou des médicaments. Un moment d'inattention durant l'utilisation d'outils mécaniques peut entraîner de graves blessures.

**▲ AVERTISSEMENT :** L'utilisation de ce produit exposera l'opérateur à des produits chimiques qui, dans l'État de la Californie, sont reconnus cancérigènes et susceptibles d'entraîner des malformations congénitales ou d'être nocifs pour le système reproducteur. Éviter de respirer les vapeurs et les poussières et se laver les mains après utilisation.

**AVANT D'UTILISER CET OUTIL, ON DOIT LIRE ET BIEN COMPRENDRE TOUTES LES DIRECTIVES DE LA SECTION "CONSIGNES DE SÉCURITÉ IMPORTANTES".**

### ASSEMBLAGE

**▲ MISE EN GARDE :** Verrouiller la détente, débrancher le tuyau d'air de l'outil et retirer les attaches du chargeur avant de procéder au réglage.

### Détente

En conformité avec la norme ANSI SNT-101-2002, les cloueuses DeWALT sont assemblées avec une détente à action séquentielle. Cependant, une trousse de détente actionnée par coup est incluse et fixée à l'outil. Pour obtenir une détente de rechange, communiquer avec un centre de service autorisé ou composer le 1 800 4-DeWALT.

La **détente de couleur grise** avec / impression latérale, (trousse n° cat. D510022) est la détente à action séquentielle unique et permet à l'outil de fonctionner dans ce mode.

La **détente de couleur noire** avec // impression latérale, (trousse n° cat. D510020) est la détente actionnée par coup et permet d'utiliser l'outil selon ce mode.

Pour la définition de l'utilisation de la **détente à action séquentielle** et de la **détente actionnée par coup**, voir la section **Actionnement de l'outil** du présent guide.

#### DÉPOSE DE LA DÉTENTE (FIG. 2)

1. Verrouiller la détente.



2. Évacuer l'air de l'outil.
3. Retirer l'anneau en caoutchouc (A) de l'extrémité de la goupille (B).
4. Enlever la goupille.
5. Enlever l'ensemble de détente de la cavité pour détente sous la poignée du boîtier de l'outil.

#### INSTALLATION DE LA DÉTENTE (FIG. 3)

1. Sélectionner la détente à action séquentielle ou la détente actionnée par coup à installer sur l'outil. Les deux détentes sont incluses dans l'emballage de livraison de l'outil.
2. Insérer la détente dans la cavité prévue à cette fin.
3. S'assurer que le ressort de détente (C) est placé autour de la tige de manœuvre de la détente (E)
4. Aligner les trous de la détente avec les orifices dans le boîtier (D), puis insérer la goupille (B) de manière qu'elle traverse tout l'ensemble.
5. Pousser l'anneau en caoutchouc (A) sur l'extrémité de la tige, comme il est illustré.

### FUNCTIONNEMENT

#### Préparation de l'outil

1. Lire la section *Consignes de sécurité du présent guide*.
2. LUBRIFIER L'OUTIL
  - a. Utiliser de l'huile pour outil pneumatique DeWALT ou une huile S.A.E. de grade 20 non détergente. NE PAS utiliser un huile détergente ou des additifs pour éviter d'endommager les joints toriques et les pièces en caoutchouc.
  - b. Lorsque c'est possible, utiliser un ensemble filtre et un régulateur.
  - c. Ajouter 5 à 7 gouttes d'huile dans le raccord d'air au moins deux fois par jour (fig. 4).
3. Porter des lunettes de sécurité et des protège-oreilles.
4. S'assurer qu'il n'y a pas d'attaches dans le chargeur.
5. Vérifier le fonctionnement doux et adéquat du déclencheur et du poussoir. Ne pas utiliser l'outil si un des ensembles ne fonctionne pas correctement. Ne JAMAIS utiliser un outil dont le déclencheur est bloqué en position de marche.
6. VÉRIFIER L'ALIMENTATION PNEUMATIQUE : S'assurer que la pression d'air n'excède pas les limites de fonctionnement recommandées; 70 à 120 lb/po<sup>2</sup>, (4,9 à 8,3 bars, 5 à 8,5 kg/cm<sup>2</sup>).
7. Garder la cloueuse pointée en direction opposée à soi-même et aux autres personnes.
8. Verrouiller la détente.
9. Raccorder le tuyau d'air.
10. Vérifier la présence de fuites audibles autour des soupapes et des joints. Ne jamais utiliser un outil qui présente des fuites ou dont certaines pièces sont endommagées.

#### Utilisation du dispositif de verrouillage (Fig. 5)

⚠ **AVERTISSEMENT** : Toujours porter une protection oculaire et auditive lorsqu'on utilise cet outil.

Chaque cloueuse DeWALT est dotée d'un interrupteur de verrouillage de la détente (F) qui, lorsque tourné vers la droite, empêche la mise en marche de l'outil. Lorsque l'interrupteur est au centre, l'outil est entièrement opérationnel. La détente devrait toujours être verrouillée lorsque des réglages sont effectués ou lorsque l'outil n'est pas utilisé.

#### Chargement de l'outil

⚠ **MISE EN GARDE** : Pointer l'outil dans une direction sûre durant le chargement des clous.  
 ⚠ **MISE EN GARDE** : Ne jamais remplir le chargeur de clous lorsque le déclencheur ou la détente sont actionnés.

Les cloueuses de finition DeWALT sont munies de chargeurs doubles. Les attaches sont chargées selon l'un des deux modes suivants :

#### MÉTHODE PAR CHARGEMENT ET VERROUILLAGE (FIG. 6)

1. Verrouiller la détente.
2. Insérer les attaches à l'arrière du chargeur (G).
3. Tirer le poussoir (H) jusqu'à ce que le plateau de chargeur tombe derrière les clous.

#### MÉTHODE PAR VERROUILLAGE ET CHARGEMENT

1. Verrouiller la détente.
2. Tirer le poussoir jusqu'à ce qu'il se verrouille dans le déclencheur de poussoir.
3. Introduire les attaches à l'arrière du chargeur.
4. Faire basculer le poussoir vers l'avant de manière qu'il se libère et tombe derrière les attaches.

#### Actionnement de l'outil

⚠ **AVERTISSEMENT** : Toujours porter une protection oculaire et auditive lorsqu'on utilise cet outil.

L'outil peut être actionné selon un des deux modes suivants : mode de détente à action séquentielle unique et mode de détente actionnée par coup. La détente installée sur l'outil, décrite à la section **Détente** du présent guide, détermine le mode de fonctionnement.

#### DÉTENTE À ACTION SÉQUENTIELLE - (GRISE)

La détente à action séquentielle permet le clouage intermittent, lorsqu'un positionnement très soigneux et précis est souhaité. Pour utiliser la cloueuse en mode séquentiel :

1. Enfoncer fermement le déclencheur sur la surface de travail.
2. Appuyer sur la détente.

⚠ **MISE EN GARDE** : Un clou sera libéré chaque fois que la détente sera enfoncée, pourvu que le déclencheur demeure enfoncé.

#### DÉTENTE ACTIONNÉE PAR COUP - (NOIRE)

La détente actionnée par coup permet le clouage rapide sur les surfaces planes et fixes.

La détente actionnée par coup offre deux modes : **actionnement par emplacement** et **actionnement par coup**.

**Pour utiliser l'outil selon la méthode D'ACTIONNEMENT PAR EMBLEMENT :**

1. Enfoncer le déclencheur contre la surface de travail.
2. Appuyer sur la détente.

**Pour utiliser l'outil selon la méthode D'ACTIONNEMENT PAR COUP :**

1. Appuyer sur la détente.
2. Appuyer le déclencheur contre la surface de travail. Un clou est éjecté chaque fois que le déclencheur est enfoncé, pourvu que la détente demeure enfoncée. Cela permet à l'utilisateur d'enfoncer plusieurs clous d'affilée.

⚠ **MISE EN GARDE** : Ne pas maintenir la détente enfoncée lorsque l'outil n'est pas utilisé. S'assurer que l'interrupteur de verrouillage est tourné vers la droite (OFF) quand l'outil n'est pas utilisé.

#### Réglage de la profondeur (Fig. 7)

On peut régler la profondeur de pénétration de l'attache au moyen du dispositif de réglage de profondeur adjacent à la détente de l'outil.

⚠ **AVERTISSEMENT** : Pour réduire les risques de blessures graves par actionnement intempêtif de l'outil lorsqu'on tente de régler la profondeur, **TOUJOURS** :

- Verrouiller la détente.
- Déconnecter l'alimentation pneumatique.
- Tenir enfoncé le bouton de verrouillage du réglage de la profondeur (I) avant de faire glisser la barre de réglage de la profondeur (J).
- Éviter tout contact avec la détente pendant les réglages.

1. Pour enfoncer le clou moins profondément, appuyer sur le bouton de verrouillage et faire glisser la barre de réglage de profondeur vers le bas jusqu'au réglage désiré indiqué par les repères. Relâcher le bouton de verrouillage.
2. Pour enfoncer le clou plus profondément, appuyer sur le bouton de verrouillage et faire glisser la barre de réglage de profondeur vers le haut jusqu'au réglage désiré indiqué par les repères. Relâcher le bouton de verrouillage.

#### Dégagement d'un clou coincé (Fig. 8)

Si un clou reste coincé dans le nez de l'outil, pointer la cloueuse en direction opposée à soi et effectuer les étapes suivantes pour dégager le clou :

1. Verrouiller la détente.
2. Déconnecter l'alimentation pneumatique de l'outil et verrouiller la détente.
3. Dégager le poussoir à l'arrière des clous.
4. Enfoncer le verrou avant (K) puis le tirer vers le haut pour ouvrir la porte avant (L).
5. Retirer le clou plié, à l'aide de pinces, au besoin.
6. Si la lame de l'enfonceur est abaissée, insérer un tournevis ou une tige quelconque dans le nez de l'outil et pousser la lame de l'enfonceur pour qu'elle revienne en position.
7. Retirer la tige et fermer la porte avant.
8. Soulever le verrou pour fixer la porte au nez de l'outil.
9. Raccorder l'alimentation pneumatique.
10. Réinsérer les clous dans le chargeur (voir Chargement de l'outil).
11. Relâcher le poussoir.

**NOTA** : Si les clous continuent de se coincer fréquemment dans le nez de la cloueuse, faire vérifier l'outil par un centre de service DeWALT autorisé.

#### Utilisation par temps froid (Fig. 4)

Lorsqu'on utilise les outils à des températures inférieures au point de congélation :

1. S'assurer que les réservoirs du compresseur ont été purgés adéquatement avant l'utilisation.
2. Garder l'outil le plus chaud possible avant l'utilisation.
3. S'assurer que toutes les attaches ont été retirées du chargeur.
4. Ajouter 5 à 10 gouttes d'huile pour outil pneumatique DeWALT dans l'entrée d'air.
5. Abaisser la pression d'air à 80 lb/po<sup>2</sup> ou moins.
6. Brancher à nouveau l'alimentation en air et charger les clous dans le chargeur.
7. Actionner l'outil à 5 ou 6 reprises dans du bois non utilisable pour lubrifier les joints toriques.
8. Augmenter la pression jusqu'au niveau de fonctionnement (sans excéder 120 lb/po<sup>2</sup>) et utiliser l'outil normalement.
9. Lubrifier à nouveau au moins une fois par jour.
10. Toujours purger les réservoirs du compresseur au moins une fois par jour.

#### Utilisation par temps chaud

L'outil devrait fonctionner normalement. Cependant, le garder à l'abri de la lumière directe du soleil étant donné que la chaleur excessive peut endommager les amortisseurs, les joints toriques et les autres pièces de caoutchouc.

#### Crochet pour ceinture (Fig. 9)

Les cloueuses DeWALT comprennent un crochet pour ceinture (M) intégré que l'on peut mettre à gauche ou à droite de l'outil pour accommoder les gauchers comme les droitiers. Il est également possible de le faire pivoter vers l'extérieur si on ne l'utilise pas. Si le crochet n'est pas utilisé, il peut être retiré de l'outil.

#### POUR RETIRER LE CROCHET POUR CEINTURE :

1. Verrouiller la détente.
2. Débrancher l'alimentation pneumatique de l'outil.
3. À l'aide de la clé Allen appropriée, retirer les vis du capuchon d'extrémité (N) de l'outil.
4. Enlever le crochet.
5. Remettre en place le capuchon d'extrémité et le joint. Bien serrer les trois vis.
6. Remettre en place et bien serrer le raccord d'air.

### ENTRETIEN

#### Tableau d'entretien journalier

<b>ACTION</b>	Lubrifier l'outil avec 5 à 7 gouttes d'huile pour outil pneumatique DeWALT.
<b>POURQUOI</b>	Prévenir la défaillance des joints toriques.
<b>COMMENT</b>	Introduire les gouttes dans le raccord d'air du capuchon d'extrémité de l'outil.
<b>ACTION</b>	Vider les réservoirs et les tuyaux du compresseur quotidiennement.
<b>POURQUOI</b>	Prévenir l'accumulation d'humidité dans le compresseur et la cloueuse.
<b>COMMENT</b>	Ouvrir les robinets de purge ou les autres robinets des réservoirs du compresseur. Permettre à l'eau accumulée de s'écouler des tuyaux.
<b>ACTION</b>	Nettoyer le chargeur, le poussoir et le mécanisme du déclencheur.
<b>POURQUOI</b>	Permettre un fonctionnement en douceur du chargeur, réduire l'usure et prévenir les blocages.
<b>COMMENT</b>	Nettoyer à l'air comprimé. L'utilisation d'huiles, de lubrifiants sur une base périodique ou de solvants n'est pas recommandée car ils ont tendance à retenir les particules.
<b>ACTION</b>	Avant chaque utilisation, vérifier si les écrous, vis et attaches sont serrés et intacts.
<b>POURQUOI</b>	Prévenir les blocages, les fuites et la défaillance prématurée des pièces de l'outil.
<b>COMMENT</b>	Serrer les vis ou autres attaches lâches à l'aide d'une clé ou d'un tournevis Allen.

#### Réparations

Pour assurer la SÉCURITÉ et la FIABILITÉ du produit, les centres de service autorisés ou autres services de réparation compétents doivent effectuer les réparations, l'entretien et le réglage en utilisant toujours des pièces de rechange identiques. Consulter le Guide de dépannage à la fin de la présente section.

#### Accessoires

Des accessoires recommandés pour l'utilisation avec l'outil sont disponibles à un coût supplémentaire auprès du détaillant ou du centre de service autorisé local. Afin d'obtenir de l'aide pour se procurer un accessoire destiné à cet outil, communiquer avec : DeWALT Industrial Tool Co., 701 East Joppa Road, Baltimore, MD 21286 ou composer le 1 800 4-DeWALT.

⚠ **MISE EN GARDE** : Il est dangereux d'utiliser tout autre accessoire non recommandé avec cet outil.

#### Garantie limité de trois ans

DeWALT réparera, sans frais, tout produit défectueux causé par un défaut de matériel ou de fabrication pour une période de trois ans à compter de la date d'achat. La présente garantie ne couvre pas les pièces dont la défectuosité a été causée par une usure normale ou l'usage abusif de l'outil. Pour obtenir de plus amples renseignements sur les pièces ou les réparations couvertes par la présente garantie, visiter le site [www.dewalt.com](http://www.dewalt.com) ou composer le 1 800 433-9258 (1 800 4-DeWALT). Cette garantie ne s'applique pas aux accessoires et ne vise pas les dommages causés par des réparations effectuées par un tiers. Cette garantie confère des droits légaux particuliers à l'acheteur, mais celui-ci pourrait aussi bénéficier d'autres droits variant d'un état ou d'une province à l'autre.

En plus de la présente garantie, les outils DeWALT sont couverts par notre :

#### CONTRAT D'ENTRETIEN GRATUIT D'UN AN

DeWALT entretiendra l'outil et remplacera les pièces usées au cours d'une utilisation normale et ce, gratuitement, pendant une période d'un an à compter de la date d'achat (à l'exception des articles de la cloueuse susceptibles de s'user rapidement, comme les joints toriques et les lames de l'enfonceur), et la

#### GARANTIE DE REMBOURSEMENT DE 90 JOURS

Si l'acheteur n'est pas entièrement satisfait, pour quelque raison que ce soit, du rendement de l'outil électrique, du laser ou de la cloueuse DeWALT, celui-ci peut le retourner, accompagné d'un reçu, dans les 90 jours à compter de la date d'achat pour obtenir un remboursement intégral, sans aucun problème.

**REMPLACEMENT GRATUIT DES ÉTIQUETTES D'AVERTISSEMENT** : Si les étiquettes d'avertissement (fig. 10) deviennent illisibles ou sont perdues, composer le 1 800 4- DeWALT pour les remplacer sans frais.

### Español continuó

- **No clave indiscriminadamente en paredes, suelos u otras superficies de trabajo.** Los clavos introducidos en cables eléctricos, cañerías u otro tipo de obstrucciones pueden provocar lesiones. (Fig. U)
- **Al utilizar una herramienta eléctrica, esté atento, concéntrese en lo que hace y aplique el sentido común. No utilice la herramienta si se encuentra fatigado o bajo la influencia de drogas, alcohol o fármacos.** Mientras se utilizan herramientas eléctricas, basta un instante de distracción para sufrir lesiones graves.

⚠ **ADVERTENCIA**: La utilización de este producto lo expondrá a sustancias químicas que en el Estado de California se consideran causantes de cáncer, defectos congénitos y otros daños reproductivos. Evite la inhalación de vapores y polvo y lávese las manos después de la utilización.

**ANTES DE OPERAR ESTA HERRAMIENTA LEA CON DETENIMIENTO LAS INSTRUCCIONES DEL APARTADO "INSTRUCCIONES IMPORTANTES DE SEGURIDAD".**

#### MONTAJE

⚠ **PRECAUCIÓN**: Bloquee el gatillo, desconecte el conducto de aire de la herramienta y extraiga los clavos del depósito antes de efectuar los ajustes.

#### Gatillo

De acuerdo con la norma ANSI SNT-101-2002 las clavadoras DeWALT se ensamblan con un gatillo secuencial. No obstante, se incluye un kit de gatillo de tope, acoplado a la herramienta. Si desea sustituir el gatillo, póngase en contacto con un centro de servicio autorizado o llame al teléfono 1-800-4-DeWALT.

El **gatillo gris** con  impreso en el lateral, (kit Cat.# D510022) es el gatillo secuencial sencillo y se usa para que la herramienta opere en este modo.

El **gatillo negro** con  impreso en el lateral, (kit Cat.# D510020) es el gatillo de tope y se usa para que la herramienta opere en este modo. Si desea una explicación de la utilización del **gatillo secuencial** y el **gatillo de tope**, consulte el apartado **Funcionamiento de la herramienta** en este manual.

#### EXTRACCIÓN DEL GATILLO (FIG. 2)

1. Bloquee el gatillo.
2. Extraiga el aire de la herramienta.
3. Extraiga la arandela (A) del extremo del pasador (B).
4. Extraiga el pasador.
5. Extraiga el conjunto del gatillo de la cavidad que se encuentra bajo la agarradera de la carcasa de la herramienta.

#### INSTALACIÓN DEL GATILLO (FIG. 3)

1. Bloquee el gatillo.
2. Seleccione el gatillo secuencial o el de tope para instalarlo en la herramienta. Ambos gatillos se incluyen en la caja de la herramienta.
3. Inserte el conjunto del gatillo en la cavidad.
4. Compruebe que el resorte del gatillo (C) quede colocado alrededor de la varilla de la válvula del gatillo (E).
5. Alinee los orificios del gatillo con los orificios de la carcasa (D) e inserte el pasador (B) a través del conjunto, tal como se ilustra.
6. Empuje la arandela de goma (A) hacia el extremo de la varilla del pasador, tal como se muestra.

### FUNCIONAMIENTO

#### Preparación de la herramienta

1. Lea el apartado relativo a las instrucciones de seguridad, en este manual.
2. LUBRIQUE LA HERRAMIENTA
  - a. Utilice aceite para herramientas neumáticas de DeWALT o aceite viscoso S.A.E. 20 sin detergentes. NO use aceite con detergentes o aditivos, ya que pueden dañar las piezas de goma y las juntas tóricas.
  - b. Utilice un filtro-regulador siempre que sea posible.
  - c. Añada de 5 a 7 gotas de aceite en la toma de aire al menos dos veces al día (Fig. 4).
3. Lleve siempre protectores oculares y auditivos.
4. Verifique que el depósito no contenga ningún clavo.
5. Compruebe que el activador por contacto y las piezas del liberador del propulsor funcionen de forma suave y correcta. No utilice la herramienta si alguna pieza no funciona



correctamente. NUNCA utilice una herramienta con el activador por contacto situado en la posición de activación.

6. **COMPRUEBE EL SUMINISTRO DE AIRE.** La presión del aire no debe exceder de los límites recomendados: de 70 a 120 psi, (de 4.9 a 8.3 bares; de 5 a 8.5 kg/cm<sup>2</sup>).
7. No apunte a ninguna persona ni a usted mismo.
8. Bloquee el gatillo.
9. Conecte la manguera de aire.
10. Compruebe si se oyen fugas en las válvulas y las juntas. No utilice nunca una herramienta con fugas o piezas dañadas.

#### Utilización del desbloqueo (Fig. 5)

**⚠ ADVERTENCIA:** Siempre lleve protección ocular y auditiva cuando trabaje con esta herramienta.

Cada clavadora DeWALT viene equipada con un interruptor de bloqueo del gatillo (F) que, cuando está girado a la derecha, evita que la herramienta funcione. Cuando el interruptor está centrado, la herramienta funciona adecuadamente.

El interruptor debe estar siempre bloqueado cuando haga ajustes o no trabaje con la herramienta.

#### Carga de la herramienta

**⚠ PRECAUCIÓN:** Apunte la herramienta a una dirección segura cuando cargue los clavos.

**⚠ PRECAUCIÓN:** No cargue nunca los clavos con el activador por contacto o el gatillo activados.

Las clavadoras DeWALT están equipadas con depósitos dobles. Los clavos se pueden cargar de una de las dos formas siguientes:

#### MÉTODO DE CARGA Y BLOQUEO (FIG. 6)

1. Bloquee el gatillo.
2. Inserte los clavos en la parte posterior del depósito (G).
3. Tire del liberador del propulsor (H) hasta que la guía de clavos se sitúe detrás de los clavos.

#### MÉTODO DE CARGA Y BLOQUEO

1. Bloquee el gatillo.
2. Tire del liberador del propulsor hasta que el seguro lo bloquee en posición.
3. Inserte los clavos en la parte posterior del depósito.
4. Gire el liberador del propulsor hacia atrás para que se suelte y sitúelo a continuación de los clavos.

#### Funcionamiento de la herramienta

**⚠ ADVERTENCIA:** Siempre lleve protección ocular y auditiva cuando trabaje con esta herramienta.

La herramienta se puede accionar de uno de estos modos: modo de gatillo secuencial sencillo y modo de gatillo de tope. El gatillo instalado en la herramienta que se describe en el apartado **Gatillo** de este manual determina el modo de funcionamiento.

#### GATILLO SECUENCIAL: / (GRIS)

El gatillo secuencial está pensado para un clavado intermitente, cuando se desee una colocación exacta y muy cuidadosa. Para operar la clavadora en el modo secuencial:

1. Apoye el activador por contacto firmemente contra la superficie de trabajo.
2. Presione el gatillo.

**⚠ PRECAUCIÓN:** Se dispara un clavo cada vez que se presiona el gatillo, siempre que el activador por contacto permanezca presionado.

#### GATILLO DE TOPE: // (NEGRO)

El gatillo de tope está pensado para un clavado rápido en superficies planas y fijas.

Hay dos formas de operar con el gatillo de tope: **funcionamiento por posición** y **funcionamiento por tope**.

#### Para operar la herramienta con el método de FUNCIONAMIENTO POR POSICIÓN:

1. Apoye el activador por contacto contra la superficie de trabajo.
2. Presione el gatillo.

#### Para operar la herramienta con el método de FUNCIONAMIENTO POR TOPE:

1. Presione el gatillo.
2. Apoye el activador por contacto contra la superficie de trabajo. Mientras el gatillo esté presionado la herramienta disparará un clavo cada vez que se presione el activador por contacto. De esta forma se puede clavar varias veces seguidas.

**⚠ PRECAUCIÓN:** No mantenga presionado el gatillo cuando la herramienta no esté en uso. Mantenga el interruptor de bloqueo girado a la derecha (OFF, apagado) cuando la herramienta no esté en uso.

#### Ajuste de la profundidad (Fig. 7)

La profundidad de clavado se puede modificar mediante el ajuste de la profundidad, situado al lado del gatillo de la herramienta.

**⚠ ADVERTENCIA:** Para reducir el riesgo de lesiones graves debidas a una puesta en marcha accidental al tratar de ajustar la profundidad, SIEMPRE:

- Bloquee el gatillo.
  - Desconecte el suministro de aire.
  - Mantenga apretado el botón del seguro del ajuste de la profundidad (I) mientras desliza la ajuste de la profundidad (J).
  - Evite tocar el gatillo durante los ajustes.
1. Para que el clavo se hunda menos, presione el botón del seguro y deslice la barra de ajuste de la profundidad hacia abajo, hasta que las marcas indiquen la medida deseada. Suelte el botón del seguro.
  2. Para que el clavo se hunda más profundamente, presione el botón del seguro y deslice la barra de ajuste de la profundidad hacia arriba, hasta que las marcas indiquen la medida deseada. Suelte el botón del seguro.

#### Extracción de un clavo atascado (Fig. 8)

Si un clavo se atasca en la tobera, sitúe la herramienta de forma que no apunte hacia usted y siga estas instrucciones:

1. Bloquee el gatillo.
2. Desconecte el suministro de aire de la herramienta y bloquee el gatillo.
3. Suelte el liberador del propulsor de la parte posterior de los clavos.
4. Apriete hacia abajo el seguro (K) y luego tire hacia arriba para abrir la puerta frontal (L).
5. Extraiga el clavo torcido mediante pinzas, si fuera necesario.
6. Si la hoja de guía se encuentra en la posición inferior, inserte un destornillador o una varilla en la tobera y empuje la hoja de guía hacia atrás, hasta que quede en su posición.
7. Retire la varilla y cierre la puerta frontal.
8. Asegure la puerta de la tobera.
9. Vuelva a acoplar el suministro de aire.
10. Vuelva a insertar los clavos en el depósito (consulte el apartado Carga de la herramienta).
11. Suelte el liberador del propulsor.

FIG. 10 FREE WARNING LABEL REPLACEMENT  
REPLACEMENT GRATUIT DES ÉTIQUETTES D'AVERTISSEMENT  
SUSTITUCIÓN GRATUITA DE LAS ETIQUETAS DE ADVERTENCIA

**⚠ WARNING** **AVERTISSEMENT** READ AND UNDERSTAND TOOL LABELS AND MANUAL. FAILURE TO FOLLOW WARNINGS COULD RESULT IN DEATH OR SERIOUS INJURY. OPERATORS AND OTHERS IN WORK AREA MUST WEAR ANSI Z87.1 SAFETY GLASSES WITH SIDE SHIELDS. KEEP FINGERS AWAY FROM TRIGGER WHEN NOT DRIVING FASTENERS TO AVOID ACCIDENTAL FIRING. CHOICE OF TRIGGERING METHOD IS IMPORTANT. CHECK MANUAL FOR TRIGGERING OPTIONS. NEVER DISABLE TRIGGER, CONTACT TRIP LOCK-OFF DEVICE, USE LOCK-OFF WHEN TOOL IS NOT IN USE. ENSURE TRIGGER AND CONTACT TRIP OPERATE PROPERLY BEFORE USE. NEVER POINT TOOL AT YOURSELF OR OTHERS IN WORK AREA. NEVER USE OXYGEN OR OTHER BOTTLED GASSES. EXPLOSION MAY OCCUR. DISCONNECT AIR BEFORE SERVICING TOOL, CLEARING JAMS, AND ADJUSTING DEPTH. A TITRE PREVENTIF: LIRE LE GUIDE.  
DEWALT INDUSTRIAL TOOL CO., BALTIMORE, MD 21286 USA FOR SERVICE INFORMATION, CALL 1-800-4-DEWALT www.DEWALT.com

**D51275** 2 1/2" (65mm) ANGLED 15 GA. FINISH NAILER  
1 1/4" - 2 1/2" (32-65mm) x 15 GA. FINISH NAILS  
ACCEPTS ONLY 34 DEGREE ANGLED FASTENERS

**⚠ WARNING** **AVERTISSEMENT** READ AND UNDERSTAND TOOL LABELS AND MANUAL. FAILURE TO FOLLOW WARNINGS COULD RESULT IN DEATH OR SERIOUS INJURY. OPERATORS AND OTHERS IN WORK AREA MUST WEAR ANSI Z87.1 SAFETY GLASSES WITH SIDE SHIELDS. KEEP FINGERS AWAY FROM TRIGGER WHEN NOT DRIVING FASTENERS TO AVOID ACCIDENTAL FIRING. CHOICE OF TRIGGERING METHOD IS IMPORTANT. CHECK MANUAL FOR TRIGGERING OPTIONS. NEVER DISABLE TRIGGER, CONTACT TRIP LOCK-OFF DEVICE, USE LOCK-OFF WHEN TOOL IS NOT IN USE. ENSURE TRIGGER AND CONTACT TRIP OPERATE PROPERLY BEFORE USE. NEVER POINT TOOL AT YOURSELF OR OTHERS IN WORK AREA. NEVER USE OXYGEN OR OTHER BOTTLED GASSES. EXPLOSION MAY OCCUR. DISCONNECT AIR BEFORE SERVICING TOOL, CLEARING JAMS, AND ADJUSTING DEPTH. A TITRE PREVENTIF: LIRE LE GUIDE.  
DEWALT INDUSTRIAL TOOL CO., BALTIMORE, MD 21286 USA FOR SERVICE INFORMATION, CALL 1-800-4-DEWALT www.DEWALT.com

**D51256** 2 1/2" (65mm) 16 GA. FINISH NAILER  
1 1/4" - 2 1/2" (32-65mm) x 16 GA. FINISH NAILS  
ACCEPTS ONLY 16 GAUGE FASTENERS

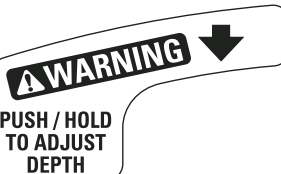

#### NAIL SPECIFICATIONS / CARACTÉRISTIQUES DES CLOUS / ESPECIFICACIONES DE LOS CLAVOS

	D51256 16G. Finish Nailer Cloueuse de finition D51256, calibre 16 Clavadora D51256, calibre 16	D51275 15G. Angled Finish Nailer Cloueuse de finition à angle D51275, calibre 15 Clavadora angular D51275, calibre 15
<b>Nail Lengths</b> Longueur des clous Longitud de los clavos	1.25" - 2.5" (32 mm - 65 mm)	1.25" - 2.5" (32 mm - 65 mm)
<b>Shank Diameters</b> Diamètre de la tige Diámetro del cuerpo	16 gauge calibre 16 calibre 16	15 gauge calibre 15 calibre 15
<b>Nail Stick Angle</b> Angle des bandes de clous Ángulos de los clavos	straight droit recto	34° 34° 34°

**NOTA:** En el caso de que los clavos continúen atascándose frecuentemente en la tobera, lleve la herramienta a un centro de servicio autorizado de DeWALT.

#### Funcionamiento en climas fríos (Fig. 4)

Si va a operar herramientas con temperaturas bajo cero:

1. Los tanques del compresor se deben haber drenado adecuadamente antes de la utilización.
2. Mantenga la herramienta tan caliente como pueda antes de usarla.
3. Compruebe que todos los clavos se hayan extraído del depósito.
4. Ponga de 5 a 10 gotas de aceite para herramientas neumáticas de DeWALT en la admisión de aire.
5. Baje la presión del aire a 80 psi o menos.
6. Vuelva a conectar el aire y cargue los clavos en el depósito.
7. Accione la herramienta 5 o 6 veces en madera de deshecho para lubricar las juntas tóricas.
8. Suba la presión al nivel de funcionamiento (no debe exceder de 120 psi) y utilice la herramienta de manera normal.
9. Repita la lubricación al menos una vez al día.
10. Siempre drene los tanques del compresor al menos una vez al día.

#### Funcionamiento en climas cálidos

La herramienta debe funcionar con normalidad.

No obstante, no exponga la herramienta a la luz solar directa, ya que el calor excesivo puede dañar los topes, las juntas tóricas u otras piezas de goma, lo que haría necesario un mayor mantenimiento.

#### Gancho para cinturón (Fig. 9)

Las clavadoras DeWALT tienen un gancho para cinturón integrado (M) que se puede girar a cualquier lado de la herramienta para facilitar su uso tanto a personas diestras como zurdas, y que se puede apartar cuando no se utilice.

Si nunca va a necesitar el gancho, puede extraerlo de la herramienta.

#### PARA EXTRAER EL GANCHO PARA CINTURÓN:

1. Bloquee el gatillo.
2. Desconecte la herramienta del suministro de aire.
3. Mediante una llave Allen apropiada, extraiga los tornillos de la tapa superior (N) de la herramienta.
4. Extraiga el gancho para cinturón.
5. Coloque de nuevo la tapa superior y la guarnición. Apriete los tres tornillos.
6. Coloque de nuevo la toma de aire y ajústela.

#### MANTENIMIENTO

##### Cuadro de mantenimiento diario

<b>ACCIÓN</b>	Lubricar la herramienta con 5-7 gotas de aceite para herramientas neumáticas DeWALT
<b>MOTIVO</b>	Evita averías en las juntas tóricas
<b>MÉTODO</b>	Ponga unas gotas en el suministro de aire situado en la tapa superior de la herramienta
<b>ACCIÓN</b>	Drenar los tanques del compresor y las mangueras diariamente
<b>MOTIVO</b>	Evita la acumulación de humedad en el compresor y en la clavadora
<b>MÉTODO</b>	Abra los grifos de descompresión u otras válvulas de drenaje en los tanques del compresor. Permita el drenaje del agua acumulada de las mangueras
<b>ACCIÓN</b>	Limpia el depósito, el liberador del propulsor y el mecanismo del activador por contacto
<b>MOTIVO</b>	Permite un funcionamiento suave, reduce la fatiga y evita los atascos
<b>MÉTODO</b>	Sople con aire comprimido limpio. No se recomienda la utilización de aceites ni disolventes, ya que tienden a atraer residuos
<b>ACCIÓN</b>	Antes de cada utilización compruebe que todos los tornillos, tuercas y clavos estén intactos y rectos
<b>MÉTODO</b>	Evita los atascos, las fugas y la avería prematura de las piezas de la herramienta
<b>MÉTODO</b>	Ajuste los tornillos sueltos u otros clavos mediante la llave Allen adecuada o un destornillador

#### Reparaciones

Para garantizar la SEGURIDAD y CONFIABILIDAD del producto, las reparaciones, el mantenimiento y el ajuste deben realizarlos los centros de servicio autorizados u otras organizaciones de servicio calificadas, usando siempre refacciones idénticas. Consulte la Guía de solución de problemas, al final de este apartado.

#### Accesorios

Los accesorios recomendados para su herramienta se pueden adquirir en su distribuidor local o en el centro de servicio autorizado. Si usted necesita ayuda para encontrar un accesorio para su herramienta, contacte con: DeWALT Industrial Tool Co., 701 East Joppa Road, Baltimore, MD 21286 (1 800 4-DEWALT).

**⚠ PRECAUCIÓN:** La utilización de cualquier accesorio no recomendado para esta herramienta puede ser peligrosa.

#### Garantía limitada por tres años

DeWALT reparará, sin cargo, cualquier falla que surja de defectos en el material o la fabricación del producto, por hasta tres años a contar de la fecha de compra. Esta garantía no cubre fallas de las piezas causadas por su desgaste normal o abuso a la herramienta. Para mayores detalles sobre la cobertura de la garantía e información acerca de reparaciones realizadas bajo garantía, visítenos en [www.dewalt.com](http://www.dewalt.com) o llámenos al 1 800 433-9258 (1-800-4-DeWALT). Esta garantía no aplica a accesorios o a daños causados por reparaciones realizadas o intentadas por terceros. Esta garantía le otorga derechos legales específicos, además de los cuales puede tener otros dependiendo del estado o provincia en que se encuentre.

Además de la garantía, las herramientas DeWALT están cubiertas por:

##### 1 AÑO DE SERVICIO GRATUITO

DeWALT mantendrá la herramienta y reemplazará las piezas gastadas por su uso normal, sin cobro, en cualquier momento durante un año a contar de la fecha de compra. Las piezas gastadas de la clavadora, tales como anillos tóricos y hojas del impulsor, no están cubiertas.

##### GARANTÍA DE REEMBOLSO DE SU DINERO POR 90 DÍAS

Si no está completamente satisfecho con el desempeño de su máquina herramienta, láser o clavadora DeWALT, cualquiera sea el motivo, podrá devolverlo hasta 90 días de la fecha de compra con su recibo y obtener el reembolso completo de su dinero – sin necesidad de responder a ninguna pregunta.

**SUSTITUCIÓN GRATUITA DE LAS ETIQUETAS DE ADVERTENCIA:** Si las etiquetas de advertencia (Fig. 10) se vuelven ilegibles o se pierden, llame al 1 800 4-DeWALT para conseguir gratuitamente otras de repuesto.

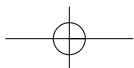

TOOL SPECIFICATIONS / CARACTÉRISTIQUES DE L'OUTIL / ESPECIFICACIONES DE LA HERRAMIENTA

	D51256 16G. Finish Nailer Cloueuse de finition D51256, calibre 16 Clavadora D51256, calibre 16	D51275 15G. Angled Finish Nailer Cloueuse de finition à angle D51275, calibre 15 Clavadora angular D51275, calibre 15
Height / Hauteur / Altura	9.5" (241.3 mm)	11.5" (292.1 mm)
Width / Largeur / Anchura	3" (76.2 mm)	3.5" (88.9 mm)
Length / Longueur / Longitud	12.5" (317.5 mm)	13" (330.2 mm)
Weight / Poids / Peso	3.9 lbs. (1.77 kg)	3.85 lbs. (1.75 kg)
Recommended Operating Pressure Pression de fonctionnement recommandée Presión de operación recomendada	70 - 120 psig (4.9 - 8.3 bar, 5 to 8.5 kg/cm <sup>2</sup> ) de 70 à 120 lb/po <sup>2</sup> de 5 à 8,5 kg/cm <sup>2</sup> ou de 4,9 à 8,3 bar	70 - 120 psig (4.9 - 8.3 bar, 5 to 8.5 kg/cm <sup>2</sup> ) de 70 à 120 lb/po <sup>2</sup> de 5 à 8,5 kg/cm <sup>2</sup> ou de 4,9 à 8,3 bar
Air Consumption per 100 cycles Consommation d'air par 100 cycles Consumo de aire por 100 ciclos	4.5 cfm @ 100 psi 4,5 pi <sup>3</sup> /mn @ 100 lb/po <sup>2</sup> 4.5 cfm @ 100 psi	6.0 cfm @ 100 psi 6,0 pi <sup>3</sup> /mn @ 100 lb/po <sup>2</sup> 6.0 cfm @ 100 psi
Loading capacity Capacité de chargement Capacidad de carga	Up to 160 Nails Jusqu'à 160 clous Hasta 160 clavos	Up to 110 Nails Jusqu'à 110 clous Hasta 110 clavos

**Compressor will be sufficient for tools at all production rates.**  
Le compresseur sera suffisant pour les outils à tous les taux de production.  
El compresor será suficiente para las herramientas a cualquier velocidad de trabajo

**Compressor will be sufficient at slow or moderate production rates, but may have difficulty at very rapid rates.**  
Le compresseur est suffisant pour les cadences de production lentes ou modérées, mais son rendement pourrait être insuffisant pour les cadences très rapides.  
El compresor será suficiente a velocidades de trabajo bajas o moderadas, pero puede tener dificultades en velocidades muy rápidas.

**Compressor will be adequate only when tools are utilized at slow production rates. (punch-out or occasional use)**  
Le compresseur est adéquat uniquement quand les outils sont utilisés à des cadences de production lentes (perforation ou utilisation occasionnelle).  
El compresor sólo será adecuado cuando las herramientas se utilicen en velocidades de trabajo lentas (perforación o uso ocasional).

**Not Recommended**  
Non recommandé  
No recomendado

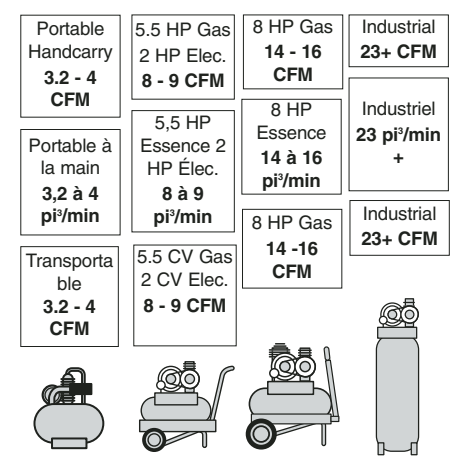
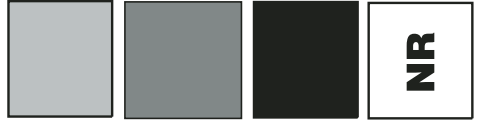

**NUMBER OF TOOLS CONNECTED TO COMPRESSOR**  
**NOMBRE D'OUTILS RACCORDÉS AU COMPRESSEUR**  
**NÚMERO DE HERRAMIENTAS CONECTADAS AL COMPRESOR**

1				
2				
3				
4	NR			
5	NR			
6	NR	NR		
7	NR	NR		
8+	NR	NR		

**Troubleshooting Guide**

MANY COMMON PROBLEMS CAN BE SOLVED EASILY BY UTILIZING THE CHART BELOW. FOR MORE SERIOUS OR PERSISTENT PROBLEMS, CONTACT A DEWALT SERVICE CENTER OR CALL 1-(800)-4-DEWALT.

**⚠ DISCONNECT AIR FROM TOOL BEFORE ALL REPAIRS**

Trigger valve housing leaks	O-ring or valve stem failure	Replace valve using: Trigger Valve Kit: Cat.# D510005
Top cap leaks air	Loose cap screws	Tighten cap screws using appropriate Allen wrench
	Damaged or worn gasket or O-ring	Replace gasket/O-rings using: O-ring Repair Kit: Cat. # D512561 (16 GA.), D512751 (15 GA.)
Exhaust leaks	Main seal or O-ring damaged, debris in tool.	Replace gasket/O-rings using: O-ring Repair Kit: Cat. # D512561 (16 GA.), D512751 (15 GA.)
Air leaks around nose when tool is at rest. (Driver blade in up position)	Damaged or worn O-rings	Replace gasket/O-rings using: O-ring Repair Kit: Cat. # D512561 (16 GA.), D512751 (15 GA.)
Air leaks around nose when tool is in actuated position. (Driver blade in down position)	Damaged or worn bumper	Replace bumper using: Bumper Kit: Cat. # D512566 (16 GA.), D512753 (15 GA.)
Tool does not cycle	Tool not receiving air	Check air supply
In cold weather	Valve may be frozen	Warm up tool
	Damaged or worn O-rings	Replace gasket/O-rings using: O-ring Repair Kit: Cat. # D512561 (16 GA.), D512751 (15 GA.)
	Broken or damaged driver blade	Replace Driver Blade Kit: Cat. # D512565 (16 GA.), D512752 (15 GA.)
Lack of power; sluggish	Low air pressure	Check air supply
	Lack of lubrication	Lubricate tool using approved pneumatic tool oil.
	Damaged or worn O-rings	Replace gasket/O-rings using: O-ring Repair Kit: Cat. # D512561 (16 GA.), D512751 (15 GA.)
	Exhaust port blocked or clogged	Disconnect air, remove exhaust plate from top of tool, clean port
Skipping nails; intermittent feed	Air restricted	Check air supply and couplers
	Lack of lubrication	Lubricate tool using approved pneumatic tool oil
	Nose piece screws loose	Tighten nose piece screws using appropriate Allen wrench
	Wrong size/angle fasteners	Use only recommended fasteners
	Dirty magazine	Clean magazine track and nosepiece
	Worn magazine	Replace magazine
	Broken or damaged driver blade	Replace Driver Blade Kit: Cat. # D512565 (16 GA.), D512752 (15 GA.)
	Trigger valve O-ring worn or damaged	Replace valve using: Trigger Valve Kit: Cat. # D510005
	Worn piston O-ring	Replace Piston O-Ring using: O-Ring Repair Kit: Cat. # D512561 (16 GA.), D512751 (15 GA.)
	Worn or damaged pusher spring	Replace spring
	Magazine loose	Check that magazine latch is holding firmly
Fasteners jam in tool	Driver channel in nose piece worn	Replace nosepiece
	Wrong size/ angle fasteners	Use only recommended fasteners
	Magazine loose	Check that magazine screws are holding firmly
	Worn driver blade	Replace Driver Blade Kit: Cat. # D512565 (16 GA.), D512752 (15 GA.)
	Nose piece screws loose	Tighten nosepiece screws using appropriate Allen wrench
	Nails not feeding properly	Ensure nails are feeding properly into nose.

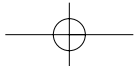



<b>Guide de dépannage</b> <b>PLUSIEURS PROBLÈMES COURANTS PEUVENT ÊTRE RÉSOLUS FACILEMENT À L'AIDE DU TABLEAU CI-DESSOUS. POUR LES PROBLÈMES PLUS SÉRIEURS OU RÉCURRENTS, COMMUNIQUER AVEC UN CENTRE DE SERVICE DeWALT OU COMPOSER LE 1 800 4-DeWALT.</b> <b>À DÉBRANCHER L'ALIMENTATION EN AIR DE L'OUTIL AVANT TOUTE RÉPARATION</b>		
Fuite du boîtier de la soupape de détente	Défaillance du joint torique ou de la tige de soupape	Remplacer la soupape à l'aide de la trousse de soupape de détente : n° cat. D510005
Fuites d'air du couvercle supérieur	Vis de couvercle desserrées Garniture ou joint torique endommagé ou usé	Serrer les vis du couvercle à l'aide d'une clé hexagonale appropriée Remplacer les garnitures/joints toriques à l'aide de : Trousse de réparation des joints toriques : n° cat. # D512561 (16 GA.), D512751 (15 GA.)
Fuites d'échappement	La garniture principale ou le joint torique est endommagé, des débris ont pénétré dans l'outil.	Remplacer les garnitures/joints toriques à l'aide de : Trousse de réparation des joints toriques : n° cat. # D512561 (16 GA.), D512751 (15 GA.)
Fuites d'air près de l'embout quand l'outil n'est pas utilisé. (Lame de goupille en position levée.)	Joints toriques endommagés ou usés	Remplacer les garnitures/joints toriques à l'aide de : Trousse de réparation des joints toriques : n° cat. # D512561 (16 GA.), D512751 (15 GA.)
Fuites d'air près de l'embout quand l'outil est actionné position. (Lame de goupille en position abaissée.)	Amortisseur endommagé ou usé	Remplacer l'amortisseur à l'aide de la : Trousse d'amortisseur : n° cat. # D512566 (16 GA.), D512753 (15 GA.)
L'outil ne fonctionne pas par temp froid	L'outil ne reçoit pas d'air La soupape peut être gelée Joints toriques endommagés ou usés Lame de goupille brisée ou endommagée	Vérifier l'alimentation pneumatique Réchauffer l'outil. Remplacer les garnitures/joints toriques à l'aide de : Trousse de réparation des joints toriques : n° cat. # D512561 (16 GA.), D512751 (15 GA.) Remplacer la Trousse de lame de l'enfonceur : n° cat. # D512565 (16 GA.), D512752 (15 GA.)
Manque de puissance; lenteur	Basse pression d'air Manque de lubrification Joints toriques endommagés ou usés Orifice d'échappement bloqué ou encrassé	Vérifier l'alimentation pneumatique Lubrifier l'outil au moyen d'une huile pour outil pneumatique approuvée. Remplacer les garnitures/joints toriques à l'aide de : Trousse de réparation des joints toriques : n° cat. # D512561 (16 GA.), D512751 (15 GA.) Débrancher l'arrivée d'air, retirer la plaque d'échappement du dessus de l'outil, nettoyer le déflecteur
Saut de clous; alimentation intermittente	Alimentation en air restreinte Manque de lubrification Vis de l'embout desserrées Attaches de dimension/angle inappropriés Magasin sale Magasin usé Lame de goupille brisée ou endommagée Joint torique de la soupape de détente usée ou endommagée Joint torique du piston usé Ressort de pousoir usé ou endommagé Magasin desserré	Vérifier l'alimentation pneumatique et les raccords. Lubrifier l'outil au moyen d'une huile pour outil pneumatique approuvée. Serrer les vis de l'embout à l'aide d'une clé hexagonale appropriée Utiliser uniquement des attaches recommandées Nettoyer le rail du magasin et l'embout Remplacer le magasin Remplacer la Trousse de lame de l'enfonceur : n° cat. # D512565 (16 GA.), D512752 (15 GA.) Remplacer la soupape à l'aide de : la Trousse de soupape de détente; n° cat. D510005 Remplacer le joint torique du piston à l'aide de : la trousse de réparation des joints toriques : n° cat. # D512561 (16 GA.), D512751 (15 GA.) Remplacer le ressort Vérifier si le verrou à came du magasin le maintient fermement en place
Attaches coincées dans l'outil	Canal de goupille usée dans l'embout Attaches de dimension/angle inappropriés Magasin desserré Lame de goupille brisée ou endommagée Vis de l'embout desserrées Les clous ne sont pas alimentés adéquatement	Remplacer l'embout Utiliser uniquement des attaches recommandées Vérifier si le verrou à came du magasin le maintient fermement en place Remplacer la Trousse de lame de l'enfonceur : n° cat. # D512565 (16 GA.), D512752 (15 GA.) Serrer les vis de l'embout à l'aide d'une clé hexagonale appropriée S'assurer que les clous sont bien introduits dans le nez.

<b>Guía de solución de problemas</b> <b>MUCHOS PROBLEMAS HABITUALES SE PUEDEN SOLUCIONAR FÁCILMENTE MEDIANTE EL CUADRO SIGUIENTE. SI DESEA OBTENER INFORMACIÓN SOBRE PROBLEMAS GRAVES O PERSISTENTES, PÓNGASE EN CONTACTO CON UN CENTRO DE SERVICIOS DeWALT O LLAME AL NÚMERO 1-(800)-4-DeWALT.</b> <b>À DESCONNECTER EL AIRE DE LA HERRAMIENTA ANTES DE LAS REPARACIONES</b>		
La carcasa de la válvula del gatillo gotea	Avería en la junta tórica o en la vainilla de la válvula	Sustituya la válvula mediante el kit de válvula del gatillo: Cat. # D510005
La tapa superior pierde aire	Tornillos sueltos en la tapa Guarnición o junta tórica gastada o dañada	Ajuste los tornillos de la tapa mediante la llave Allen adecuada Sustituya las guarniciones o las juntas tóricas mediante el kit de reparación de junta tórica: Cat. # D512561 (16 GA), D512751 (15 GA)
Fugas en la aspiración	Sello principal o junta tórica dañados, residuos en la herramienta.	Sustituya las guarniciones o las juntas tóricas mediante el kit de reparación de junta tórica: Cat. # D512561 (16 GA), D512751 (15 GA)
Pérdidas de aire por la tobera cuando la herramienta está en reposo. (Hoja de la guía en posición superior.)	Juntas tóricas dañadas o gastadas	Sustituya las guarniciones o las juntas tóricas mediante el kit de reparación de junta tórica: Cat. # D512561 (16 GA), D512751 (15 GA)
Pérdidas de aire por la tobera cuando la herramienta está en posición de funcionamiento. (Hoja de la guía en posición inferior.) La herramienta no efectúa el ciclo en climas fríos	Tope dañado o gastado La herramienta no recibe aire Quizá se haya congelado la válvula Juntas tóricas dañadas o gastadas Hoja de la guía dañada o rota	Sustituya el tope mediante: Cat. # D512566 (16 GA), D512753 (15 GA) Compruebe el suministro de aire Caliente la herramienta. Sustituya las guarniciones o las juntas tóricas mediante el kit de reparación de junta tórica: Cat. # D512561 (16 GA), D512751 (15 GA) Sustituya la hoja de la guía: Cat. # D512565 (16 GA), D512752 (15 GA)
Falta de potencia; lentitud	Presión del aire baja Falta de lubricación Juntas tóricas dañadas o gastadas Puerto de aspiración bloqueado o tapado	Compruebe el suministro de aire Lubrique la herramienta con aceite para herramientas aprobado. Sustituya las guarniciones o las juntas tóricas mediante: Kit de reparación de junta tórica: Cat. # D512561 (16 GA), D512751 (15 GA) Desconecte el aire, extraiga la placa de aspiración de la parte superior de la herramienta, limpie el puerto
Faltan clavos; alimentación intermitente	Restricciones de aire Falta de lubricación Los tornillos de la tobera están sueltos Clavos con un ángulo o tamaño inadecuado Depósito sucio Depósito gastado Hoja de la guía dañada o rota Junta tórica de la válvula del gatillo gastada o dañada Junta tórica del pistón gastada Resorte del liberador del propulsor gastado Cargador suelto	Compruebe el suministro de aire y las juntas Lubrique la herramienta con aceite para herramientas aprobado. Ajuste los tornillos de la tobera mediante la llave Allen adecuada Utilice solamente clavos recomendados Limpie el arrastre del depósito y la tobera Sustituya el depósito Sustituya la hoja de la guía: Cat. # D512565 (16 GA), D512752 (15 GA) Sustituya la válvula mediante el kit de válvula del gatillo: Cat. # D510005 Sustituya la junta tórica mediante el kit de reparación de junta tórica de la clavadora: Cat. # D512561 (16 GA), D512751 (15 GA) Sustituya el resorte Compruebe que el seguro de la cámara del depósito esté firmemente sujeto
Clavos atascados en la herramienta	Canal de guía de la tobera gastado Clavos con un ángulo o tamaño inadecuado Cargador suelto Hoja de la guía gastada Los tornillos de la tobera están sueltos Los clavos no se alimentan adecuadamente	Sustituya la tobera Utilice solamente clavos recomendados Compruebe que el seguro de la cámara del depósito esté firmemente sujeto Sustituya la hoja de la guía: Cat. # D512565 (16 GA), D512752 (15 GA) Ajuste los tornillos de la tobera mediante la llave Allen adecuada Compruebe que los clavos se alimenten adecuadamente en la tobera.