

**Questions? Visit us on the internet at www.dewalt.com
¿Dudas? Visítenos en Internet: www.dewalt.com
Dúvidas? Visite-nos na Internet em www.dewalt.com.br**

**INSTRUCTION MANUAL
MANUAL DE INSTRUCCIONES
MANUAL DE INSTRUÇÕES**

INSTRUCTIVO DE OPERACIÓN, CENTROS DE SERVICIO Y PÓLIZA DE GARANTÍA. **ADVERTENCIA:** LÉASE ESTE INSTRUCTIVO ANTES DE USAR EL PRODUCTO.

INSTRUÇÕES DE OPERAÇÃO, CENTRO DE SERVIÇOS E CERTIFICADO DE GARANTIA. **ADVERTÊNCIA:** LEIA ESTAS INSTRUÇÕES ANTES DE UTILIZAR O PRODUTO.

DEWALT®

DC740, DC750

Cordless Adjustable Clutch Driver/Drill

Taladro/Destornillador Inalámbrico con Embrague Ajustable

Parafusadeira/furadeira com controle de torque



General Safety Rules – For All Battery Operated Tools

⚠ WARNING! Read and understand all instructions. Failure to follow all instructions listed below may result in electric shock, fire and/or serious personal injury.

SAVE THESE INSTRUCTIONS

WORK AREA

- **Keep your work area clean and well lit.** Cluttered benches and dark areas invite accidents.
- **Do not operate power tools in explosive atmospheres, such as in the presence of flammable liquids, gases, or dust.** Power tools create sparks which may ignite the dust or fumes.
- **Keep bystanders, children, and visitors away while operating a power tool.** Distractions can cause you to lose control.

ELECTRICAL SAFETY

- **Do not abuse the cord. Never use the cord to carry the tool. Keep cord away from heat, oil, sharp edges or moving parts. Replace damaged cords immediately.** Damaged cords may create a fire.
- **A battery operated tool with integral batteries or a separate battery pack must be recharged only with the specified charger for the battery.** A charger that may be suitable for one type of battery may create a risk of fire when used with another battery.
- **Use battery operated tool only with the specifically designated battery pack.** Use of any other batteries may create a risk of fire.

PERSONAL SAFETY

- **Stay alert, watch what you are doing and use common sense when operating a power tool.** Do not use tool while tired or under the influence of drugs, alcohol, or medication. A

moment of inattention while operating power tools may result in serious personal injury,

- **Dress properly. Do not wear loose clothing or jewelry. Contain long hair.** Keep your hair, clothing, and gloves away from moving parts. Loose clothing, jewelry, or long hair can be caught in moving parts. Air vents often cover moving parts and should also be avoided.
- **Avoid accidental starting.** Be sure switch is in the locked or off position before inserting battery pack. Carrying tools with your finger on the switch or inserting the battery pack into a tool with the switch on invites accidents.
- **Remove adjusting keys or wrenches before turning the tool on.** A wrench or a key that is left attached to a rotating part of the tool may result in personal injury.
- **Do not overreach.** Keep proper footing and balance at all times. Proper footing and balance enables better control of the tool in unexpected situations.
- **Use safety equipment. Always wear eye protection.** Dust mask, non-skid safety shoes, hard hat, or hearing protection must be used for appropriate conditions.

TOOL USE AND CARE

- **Use clamps or other practical way to secure and support the workpiece to a stable platform.** Holding the work by hand or against your body is unstable and may lead to a loss of control.
- **Do not force tool. Use the correct tool for your application.** The correct tool will do the job better and safer at the rate for which it is designed.
- **Do not use tool if switch does not turn it on or off.** A tool that cannot be controlled with the switch is dangerous and must be repaired.
- **Disconnect battery pack from tool or place the switch in the locked or off position before making any adjustments,**

changing accessories, or storing the tool. Such preventative safety measures reduce the risk of starting the tool accidentally.

- **Store idle tools out of reach of children and other untrained persons.** Tools are dangerous in the hands of untrained users.
- **When battery pack is not in use, keep it away from other metal objects like: paper clips, coins, keys, nails, screws, or other small metal objects that can make a connection from one terminal to another.** Shorting the battery terminals together may cause sparks, burns, or a fire.
- **Maintain tools with care. Keep cutting tools sharp and clean.** Properly maintained tools, with sharp cutting edges are less likely to bind and are easier to control.
- **Check for misalignment or binding of moving parts, breakage of parts, and any other condition that may affect the tools operation.** If damaged, have the tool serviced before using. Many accidents are caused by poorly maintained tools.
- **Use only accessories that are recommended by the manufacturer for your model.** Accessories that may be suitable for one tool, may create a risk of injury when used on another tool.

SERVICE

- **Tool service must be performed only by qualified repair personnel.** Service or maintenance performed by unqualified personnel result in a risk of injury.
- **When servicing a tool, use only identical replacement parts.** Follow instructions in the Maintenance section of this manual. Use of unauthorized parts or failure to follow Maintenance Instructions may create a risk of shock or injury.

Additional Safety Rules

- **Hold tool by insulated gripping surfaces when performing an operation where the tool may contact hidden wiring.** Contact with a "live" wire will also make exposed metal parts of the tool "live" and shock the operator.

⚠ WARNING: ALWAYS use safety glasses. Everyday eyeglasses are NOT safety glasses. Also use face or dust mask if cutting operation is dusty. **ALWAYS WEAR CERTIFIED SAFETY EQUIPMENT:**

- ANSI Z87.1 eye protection (CAN/CSA Z94.3)
- ANSI S12.6 (S3.19) hearing protection
- NIOSH/OSHA/MSHA respiratory protection.

⚠ WARNING: Some dust created by power sanding, sawing, grinding, drilling, and other construction activities contains chemicals known to cause cancer, birth defects or other reproductive harm. Some examples of these chemicals are:

- lead from lead-based paints,
- crystalline silica from bricks and cement and other masonry products, and
- arsenic and chromium from chemically-treated lumber (CCA).

Your risk from these exposures varies, depending on how often you do this type of work. To reduce your exposure to these chemicals: work in a well ventilated area, and work with approved safety equipment, such as those dust masks that are specially designed to filter out microscopic particles.

- **Avoid prolonged contact with dust from power sanding, sawing, grinding, drilling, and other construction activities. Wear protective clothing and wash exposed areas with soap and water.** Allowing dust to get into your mouth, eyes, or lay on the skin may promote absorption of harmful chemicals.

⚠ CAUTION: Wear appropriate personal hearing protection during use. Under some conditions and duration of use, noise from this product may contribute to hearing loss.

⚠ CAUTION: When not in use, place tool on its side on a stable surface where it will not cause a tripping or falling hazard.

Some tools with large battery packs will stand upright on the battery pack but may be easily knocked over.

- The label on your tool may include the following symbols. The symbols and their definitions are as follows:

V..... volts	Aamperes
Hz..... hertz	Wwatts
min minutes	~alternating current
== direct current	n_0no load speed
⚠ Class I Construction (grounded)	⊕earthing terminal
▣ Class II Construction (double insulated)	⚠safety alert symbol
	.../min.....revolutions per minute
	BPM.....beats per minute

SAVE THESE INSTRUCTIONS

Important Safety Instructions for Battery Packs

Your tool uses either a 12, 14.4 or 18 Volt DEWALT battery pack. When ordering replacement battery packs, be sure to include catalog number and voltage: Extended Run-Time battery packs deliver 25% more run-time than standard battery packs.

NOTE: Your tool will accept either standard or Extended Run Time battery packs. However, be sure to select proper voltage.

The battery pack is not fully charged out of the carton. Before using the battery pack and charger, read the safety instructions below. Then follow charging procedures outlined.

READ ALL INSTRUCTIONS

- Do not incinerate the battery pack even if it is severely damaged or is completely worn out.** The battery pack can explode in a fire.
- A small leakage of liquid from the battery pack cells may occur under extreme usage or temperature conditions.**

This does not indicate a failure. However, if the outer seal is broken and this leakage gets on your skin:

- Wash quickly with soap and water.
- Neutralize with a mild acid such as lemon juice or vinegar.
- If battery liquid gets into your eyes, flush them with clean water for a minimum of 10 minutes and seek immediate medical attention. (**Medical note:** The liquid is 25-35% solution of potassium hydroxide.)

- Do not carry extra battery packs in aprons, pockets, or tool boxes along with other metal objects.** Battery pack could be short circuited causing damage to the battery pack and possibly causing severe burns or fire.
- Charge the battery packs only in DEWALT chargers.**
- DO NOT splash or immerse in water or other liquids.**
- Do not store or use the tool and battery pack in locations where the temperature may reach or exceed 105°F (such as outside sheds or metal buildings in summer).**

⚠ DANGER: Electrocution hazard. Never attempt to open the battery pack for any reason. If battery pack case is cracked or damaged, do not insert into charger. Electric shock or electrocution may result. Damaged battery packs should be returned to service center for recycling.

NOTE: Battery storage and carrying caps are provided for use whenever the battery is out of the tool or charger. Remove cap before placing battery in charger or tool.

⚠ WARNING: Fire hazard. Do not store or carry battery so that metal objects can contact exposed battery terminals. For example, do not place battery in aprons, pockets, tool boxes, product kit boxes, drawers, etc., with loose nails, screws, keys, etc. without battery cap. **Transporting batteries can possibly cause fires if the battery terminals inadvertently come in contact with conductive materials such as keys,**

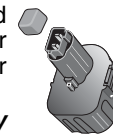

coins, hand tools and the like. The US Department of Transportation Hazardous Material Regulations (HMR) actually prohibit transporting batteries in commerce or on airplanes (i.e., packed in suitcases and carry-on luggage) UNLESS they are properly protected from short circuits. So when transporting individual batteries, make sure that the battery terminals are protected and well insulated from materials that could contact them and cause a short circuit.

⚠ **CAUTION:** Battery pack must be securely attached to tool. If battery pack is detached, personal injury may result.

Important Safety Instructions for Battery Chargers

SAVE THESE INSTRUCTIONS: This manual contains important safety instructions for battery chargers.

- Before using charger, read all instructions and cautionary markings on charger, battery pack, and product using battery pack.

⚠ **DANGER:** Electrocution hazard. 120V and 220V are present at charging terminals. Do not probe with conductive objects. Electric shock or electrocution may result.

⚠ **WARNING:** Shock hazard. Do not allow any liquid to get inside charger. Electric shock may result.

⚠ **CAUTION:** Burn hazard. To reduce the risk of injury, charge only DEWALT rechargeable batteries. Other types of batteries may burst causing personal injury and damage.

⚠ **CAUTION:** Under certain conditions, with the charger plugged in to the power supply, the exposed charging contacts inside the charger can be shorted by foreign material. Foreign materials of a conductive nature such as, but not limited to, steel wool, aluminum foil, or any buildup of metallic particles should be kept away from charger cavities. Always unplug the charger from the power supply when there is no battery pack in the cavity. Unplug charger before attempting to clean.

- **DO NOT attempt to charge the battery pack with any chargers other than the ones in this manual.** The charger and battery pack are specifically designed to work together.
- **These chargers are not intended for any uses other than charging DEWALT rechargeable batteries.** Any other uses may result in risk of fire, electric shock or electrocution.
- **Do not expose charger to rain or snow.**
- **Pull by plug rather than cord when disconnecting charger.** This will reduce risk of damage to electric plug and cord.
- **Make sure that cord is located so that it will not be stepped on, tripped over, or otherwise subjected to damage or stress.**
- **Do not use an extension cord unless it is absolutely necessary.** Use of improper extension cord could result in risk of fire, electric shock, or electrocution.
- **An extension cord must have adequate wire size (AWG or American Wire Gauge) for safety.** The smaller the gauge number of the wire, the greater the capacity of the cable, that is 16 gauge has more capacity than 18 gauge. When using more than one extension to make up the total length, be sure each individual extension contains at least the minimum wire size.
- **Do not place any object on top of charger or place the charger on a soft surface that might block the ventilation slots and result in excessive internal heat.** Place the charger in a position away from any heat source. The charger is ventilated through slots in the top and the bottom of the housing.
- **Do not operate charger with damaged cord or plug — have them replaced immediately.**
- **Do not operate charger if it has received a sharp blow, been dropped, or otherwise damaged in any way.** Take it to an authorized service center.

Pack Charging mode. This feature ensures maximum battery life. The red light flashes long, then short while in the Hot Pack Delay mode.

PROBLEM POWER LINE

Some chargers have a Problem Power Line indicator. When the charger is used with some portable power sources such as generators or sources that convert DC to AC, the charger may temporarily suspend operation, **flashing the red light with two fast blinks followed by a pause**. This indicates the power source is out of limits.

LEAVING THE BATTERY PACK IN THE CHARGER

The charger and battery pack can be left connected with the red light glowing indefinitely. The charger will keep the battery pack fresh and fully charged.

NOTE: A battery pack will slowly lose its charge when kept out of the charger. If the battery pack has not been kept on maintenance charge, it may need to be recharged before use. A battery pack may also slowly lose its charge if left in a charger that is not plugged into an appropriate AC source.

WEAK BATTERY PACKS: Chargers can also detect a weak battery. Such batteries are still usable but should not be expected to perform as much work. In such cases, about 10 seconds after battery insertion, the charger will beep rapidly 8 times to indicate a weak battery condition. The charger will then go on to charge the battery to the highest capacity possible.

Important Charging Notes

1. Longest life and best performance can be obtained if the battery pack is charged when the air temperature is between 65°F and 75°F (18°- 24°C). DO NOT charge the battery pack in an air temperature below +40°F(+4.5°C), or above +105°F (+40.5°C). This is important and will prevent serious damage to the battery pack.

2. The charger and battery pack may become warm to touch while charging. This is a normal condition, and does not indicate a problem. To facilitate the cooling of the battery pack after use, avoid placing the charger or battery pack in a warm environment such as in a metal shed, or an uninsulated trailer.
3. If the battery pack does not charge properly:
 - a. Check current at receptacle by plugging in a lamp or other appliance
 - b. Check to see if receptacle is connected to a light switch which turns power off when you turn out the lights.
 - c. Move charger and battery pack to a location where the surrounding air temperature is approximately 65°F - 75°F (18°- 24°C).
 - d. If charging problems persist, take the tool, battery pack and charger to your local service center.
4. The battery pack should be recharged when it fails to produce sufficient power on jobs which were easily done previously. DO NOT CONTINUE to use under these conditions. Follow the charging procedure. You may also charge a partially used pack whenever you desire with no adverse affect on the battery pack.
5. Under certain conditions, with the charger plugged into the power supply, the exposed charging contacts inside the charger can be shorted by foreign material. Foreign materials of a conductive nature such as, but not limited to, steel wool, aluminum foil, or any buildup of metallic particles should be kept away from charger cavities. Always unplug the charger from the power supply when there is no battery pack in the cavity. Unplug charger before attempting to clean.
6. Do not freeze or immerse charger in water or any other liquid.

⚠ WARNING: Shock hazard. Do not allow any liquid to get inside charger. Electric shock may result.

⚠ CAUTION: Never attempt to open the battery pack for any reason. If the plastic housing of the battery pack breaks or cracks, return to a service center for recycling.

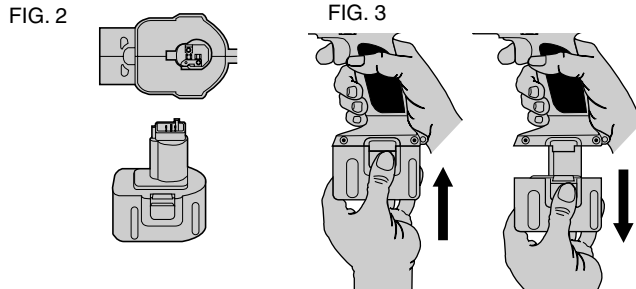

Installing and Removing the Battery Pack (Fig. 2, 3)

NOTE: Make sure your battery pack is fully charged.

To install the battery pack into the tool handle, align the base of the tool with the notch inside the tool's handle (Fig. 2) and slide the battery pack firmly into the handle until you hear the lock snap into place. To remove the battery pack from the tool, press the release buttons and firmly pull the battery pack out of the tool handle as shown in Fig. 3. Insert it into the charger as described in the charger section of this manual.

Variable Speed Switch (Fig. 4)

To turn the tool on, squeeze the trigger switch (A). To turn the tool off, release the trigger switch. Your tool is equipped with a brake. The chuck will stop as soon as the trigger switch is fully released.

The variable speed switch enables you to select the best speed for a particular application. The farther you squeeze the trigger, the faster the tool will operate. Use lower speeds for starting holes without a centerpunch, drilling in metals or plastics, driving screws

and drilling ceramics, or in any application requiring high torque. Higher speeds are better for drilling in wood, wood compositions and for using abrasive and polishing accessories. For maximum tool life, use variable speed only for starting holes or fasteners.

NOTE: Continuous use in variable speed range is not recommended. It may damage the switch and should be avoided.

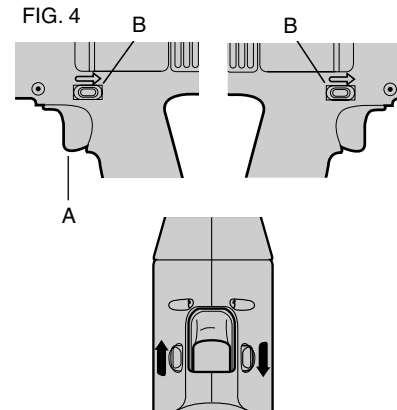

Forward/Reverse Control Button (Fig. 4)

A forward/reverse control button (B) determines the direction of the tool and also serves as a lock off button. To select forward rotation, release the trigger switch and depress the forward/reverse control button on the right side of the tool. To select reverse, depress the forward/reverse control button on the left side of the tool. The center position of the control button locks the tool in the off position. When changing the position of the control button, be sure the trigger is released.

NOTE: The first time the tool is run after changing the direction of rotation, you may hear a click on start up. This is normal and does not indicate a problem.

Torque Adjustment Collar (Fig. 5)

The torque adjustment collar (A) is clearly marked with numbers and a drill bit symbol. The collar should be rotated until the desired setting is located at the top of the tool. Locators are provided in the collar to eliminate the guess work when selecting fastening torque. The higher the number on the collar, the higher the torque and the larger the fastener which can be driven. To lock the clutch for drilling operations, move to the drill bit position.

NOTE: When using the Drill/Driver for drilling holes, be sure that the Torque Adjusting Collar is set so the figure of the drill is aligned with the arrow on the top of the tool. Failure to do this will allow the clutch to slip while attempting to drill

Dual Range Gearing (Fig. 5)

The dual range feature of your Driver/Drill allows you to shift gears for greater versatility.

To select the low speed, high torque setting, turn the tool off and permit to stop. Slide the gear shifter (B) forward (towards the chuck) (position 1), as shown. To select the high speed, low torque setting, turn the tool off and permit to stop. Slide the gear shifter back (away from chuck, position 2).

NOTE: Do not change gears when the tool is running. If you are having trouble changing gears, make sure that the dual range gear shifter is either completely pushed forward or completely pushed back.

FIG. 5

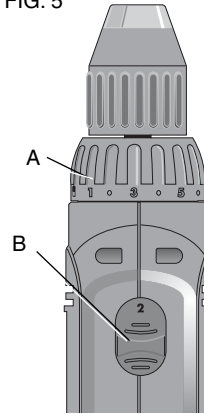

Keyless Single Sleeve Chuck (Fig. 6)

Your tool features a keyless chuck with one rotating sleeve for one-handed operation of the chuck. To insert a drill bit or other accessory, follow these steps.

1. Lock the trigger in the OFF position.
2. Grasp the black sleeve of the chuck with one hand and use the other hand to secure the tool. Rotate the sleeve counterclockwise far enough to accept the desired accessory.
3. Insert the accessory about 3/4" (19 mm) into the chuck and tighten securely by rotating the chuck sleeve clockwise with one hand while holding the tool with the other. Your tool is equipped with an automatic spindle lock mechanism. This allows you to open and close the chuck with one hand.

FIG. 6

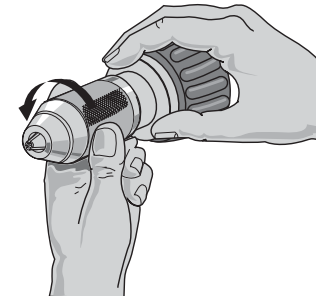

To release the accessory, repeat step 2 above.

⚠ WARNING: Do not attempt to tighten drill bits (or any other accessory) by gripping the front part of the chuck and turning the tool on. Damage to the chuck and personal injury may result. Always lock off trigger switch when changing accessories.

Be sure to tighten chuck with one hand on the chuck sleeve and one hand holding the tool for maximum tightness.

Chuck Removal (Fig. 7)

⚠ WARNING: Always wear ANSI Z87.1 eye protection (CAN/CSA Z94.3) eye protection.

Turn the adjustment collar to the "drill" position and low speed gear shifter to position 1. Tighten the chuck around the shorter end of

a hex key (not supplied) of 1/4" or greater size. Using a wooden mallet or similar object, strike the longer end in the clockwise direction, as shown. This will loosen the screw inside the chuck. Open chuck jaws fully, insert screwdriver (or Torx tool if required) into front of chuck between jaws to engage screw head. Remove screw by turning clockwise (left-hand-thread). Place hex key in chuck and tighten, as shown in Fig. 8. Using a wooden mallet or similar object, strike key sharply in the counterclockwise direction. This will loosen the chuck so that it can be unscrewed by hand.

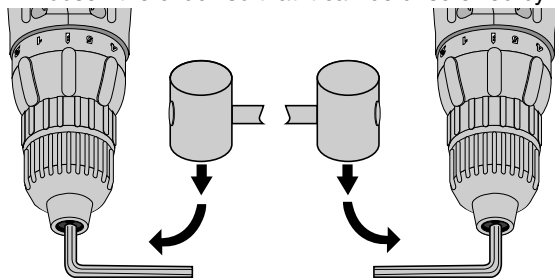

FIG. 7

FIG. 8

Chuck Installation (Fig. 8)

Screw the chuck on by hand as far as it will go and insert screw (LH thread). Tighten screw securely. Tighten the chuck around the shorter end of a 1/4" or larger hex key (not supplied) strike the longer end in the clockwise direction with a wooden mallet, as shown. Tighten the screw once again by turning in a counterclockwise direction.

Operation as a Drill

Turn the collar to the drill bit symbol. Install and tighten the desired drill bit in the chuck. Select the desired speed/torque range using the dual range gear shifter to match the speed and torque to the planned operation. Follow these instructions for best results when drilling.

DRILLING

1. Use sharp drill bits only. For WOOD, use twist drill bits, spade bits, power auger bits, or hole saws. For METAL, use high speed steel twist drill bits or hole saws.
2. Be sure the material to be drilled is anchored or clamped firmly. If drilling thin material, use a "back-up" block to prevent damage to the material.
3. Always apply pressure in a straight line with the bit. Use enough pressure to keep the drill bit biting, but do not push hard enough to stall the motor or deflect the bit.
4. Hold tool firmly to control the twisting action of the drill.
5. IF DRILL STALLS, it is usually because it is being overloaded. RELEASE TRIGGER IMMEDIATELY, remove drill bit from work, and determine cause of stalling. **DO NOT CLICK TRIGGER OFF AND ON IN AN ATTEMPT TO START A STALLED DRILL – THIS CAN DAMAGE THE DRILL.**
6. To minimize stalling or breaking through the material, reduce pressure on drill and ease the bit through the last fractional part of the hole.
7. Keep the motor running when pulling the bit back out of a drilled hole. This will help prevent jamming.
8. With variable speed drills there is no need to center punch the point to be drilled. Use a slow speed to start the hole and accelerate by squeezing the trigger harder when the hole is deep enough to drill without the bit skipping out. Operate at full on after starting the bit.

Drilling in Wood

Holes in wood can be made with the same twist drills used for metal. These bits may overheat unless pulled out frequently to clear chips from the flutes. For larger holes, use low speed wood bits. Work that is likely to splinter should be backed up with a block of wood.

Drilling in Metals

Use a cutting lubricant when drilling metals. The exceptions are cast iron and brass which should be drilled dry. The cutting lubricants that work best are sulphurized cutting oil or lard oil; bacon grease will also serve the purpose.

Operation as a Screwdriver

Select the desired speed/torque range using the dual range gear shifter on the top of tool to match the speed and torque to the planned operation.

Insert the desired fastener accessory into the chuck as you would any drill bit. Make a few practice runs in scrap or unseen areas to determine the proper position of the clutch collar.

MAINTENANCE

Cleaning

⚠ WARNING: Blow dirt and dust out of all air vents with dry air at least once a week. To minimize the risk of eye injury, always wear ANSI Z87.1 approved eye protection when performing this. Exterior plastic parts may be cleaned with a damp cloth and mild detergent. Although these parts are highly solvent resistant, **NEVER** use solvents.

CHARGER CLEANING INSTRUCTIONS

⚠ WARNING: Shock hazard. Disconnect the charger from the AC outlet before cleaning. Dirt and grease may be removed from the exterior of the charger using a cloth or soft non-metallic brush. Do not use water or any cleaning solutions.

Accessories

⚠ WARNING: The use of any non-recommended accessory may be hazardous.

Recommended accessories for use with your tool are available at extra cost from your local service center.

MAXIMUM RECOMMENDED CAPACITIES

	Low Range- 1	High Range- 2
BITS, METAL DRILLING	3/8" (.95 cm)	1/4" (.64 cm)
WOOD, FLAT BORING	3/4" (1.91 cm)	1/2" (1.27 cm)
HOLE SAWS	3/4" (1.91 cm)	5/8" (1.59 cm)

Repairs

To assure product SAFETY and RELIABILITY, repairs, maintenance and adjustment (including brush inspection and replacement) should be performed by a DEWALT factory service center, a DEWALT authorized service center or other qualified service personnel. Always use identical replacement parts.

SPECIFICATIONS

DC740	12V 0-350/ 0-1200 rpm
DC750	9,6 V 0-300 / 0-1100 rpm

Reglas generales de seguridad – Para todas las herramientas operadas con baterías

 **¡ADVERTENCIA!** Lea y comprenda todas las instrucciones. No seguir las instrucciones listadas a continuación puede resultar en un choque eléctrico, incendio y(o) lesiones personales graves.

CONSERVE ESTAS INSTRUCCIONES

ÁREA DE TRABAJO

- **Conserve su área de trabajo limpia y bien iluminada.** Las bancas amontonadas y las zonas oscuras propician los accidentes.
- **No opere herramientas eléctricas en atmósferas explosivas, como en presencia de líquidos, gases o polvos inflamables.** Las herramientas eléctricas producen chispas que pueden originar la ignición de los polvos o los vapores.
- **Conserve a observadores, niños y visitantes alejados mientras opera una herramienta eléctrica.** Las distracciones pueden ocasionar que pierda el control.

SEGURIDAD ELÉCTRICA

- **No maltrate el cable. Nunca tome el cable para transportar una herramienta ni para desconectarla de la toma de corriente.** Consérvelo alejado de calor, aceite, bordes afilados o piezas móviles. Cambie inmediatamente los cables dañados. Los cables dañados aumentan el riesgo de choque eléctrico.
- **Una herramienta operada con baterías integradas o por separado debe recargarse con el cargador especificado para la batería.** Un cargador que es adecuado para un tipo de baterías puede crear riesgos de incendio cuando se emplea con otra batería.

- **Utilice la herramienta únicamente con la batería específicamente diseñada para ella.** El uso de otras baterías puede crear riesgos de incendio.

SEGURIDAD PERSONAL

- **Esté alerta, concéntrese en lo que está haciendo. Recurra al sentido común cuando opere una herramienta eléctrica.** No opere ninguna herramienta si se encuentra fatigado o bajo la influencia de drogas, alcohol o medicamentos. Un momento de desatención mientras se operan herramientas eléctricas puede ocasionar lesiones graves.
- **Vístase de manera adecuada. No vista ropas o artículos de joyería flojos. Cubra su cabello si lo tiene largo.** Conserve su cabello, sus ropas y guantes alejados de las piezas móviles. Las piezas de vestir flojas, las joyas y el cabello largo pueden resultar atrapados por las piezas móviles.
- **Evite el encendido accidental.** Asegúrese que el interruptor esté en posición de apagado antes de insertar la batería. Sostener una herramienta con el dedo en el interruptor o colocar la batería sin fijarse si el interruptor está en posición de encendido propicia los accidentes.
- **Retire las llaves de ajuste antes de encender la herramienta.** Una llave que se deja en una pieza giratoria puede ocasionar lesiones personales.
- **No se sobreextienda.** Conserve siempre los pies bien apoyados, al igual que el equilibrio. La posición correcta de los pies y el equilibrio permiten controlar mejor la herramienta en situaciones inesperadas.
- **Utilice equipo de seguridad. Siempre utilice protección en los ojos.** Se deben utilizar mascarillas contra polvo, zapatos antiderrapantes, casco o protectores para los oídos para tener las condiciones apropiadas.

USO Y CUIDADOS DE LA HERRAMIENTA

- **Utilice prensas u otros medios prácticos para asegurar y apoyar la pieza de trabajo en una plataforma estable.** Sujetar las piezas con la mano o contra su cuerpo es inestable y puede originar la pérdida de control.
- **No fuerce la herramienta. Utilice la herramienta apropiada para su aplicación.** La herramienta apropiada hará el trabajo mejor y de manera más segura bajo las especificaciones para las que se diseñó.
- **No utilice la herramienta si el interruptor no enciende y apaga.** Cualquier herramienta que no pueda controlarse por medio del interruptor es peligrosa y debe repararse.
- **Desconecte la batería de la herramienta o coloque el interruptor en posición de apagado antes de hacer cualquier ajuste, cambio de accesorios o de guardar la herramienta.** Tales medidas de seguridad preventivas reducirán el riesgo de que la herramienta se encienda accidentalmente.
- **Guarde las herramientas fuera del alcance de los niños y de otras personas no entrenadas.** Las herramientas son peligrosas en manos de personas no capacitadas.
- **Cuando no use la batería consérvela alejada de otros objetos metálicos como: clips, monedas, llaves, clavos, tornillos y otros objetos metálicos pequeños que puedan hacer conexión de una terminal a otra.** Hacer un corto entre las terminales puede causar chispas, quemaduras o un incendio.
- **Cuide sus herramientas. Conserve las herramientas de corte afiladas y limpias.** Las herramientas que reciben un mantenimiento adecuado, con piezas de corte afiladas, difícilmente se atascan y son más fáciles de controlar.
- **Verifique la alineación de las piezas móviles, busque fracturas en las piezas y cualesquiera otras condiciones**

que puedan afectar la operación de las herramientas. Si está dañada, lleve su herramienta a servicio antes de usarla de nuevo. Muchos accidentes se deben a herramientas con mantenimiento pobre.

- **Solamente use accesorios que el fabricante recomiende para su modelo de herramienta.** Los accesorios que estén diseñados para una herramienta, pueden volverse peligrosos cuando se emplean con otra.

SERVICIO

- **El servicio a las herramientas lo debe efectuar únicamente personal calificado.** El servicio o mantenimiento realizado por personal no calificado puede originar riesgos de lesiones.
- **Cuando efectúe servicio a una herramienta, utilice únicamente refacciones idénticas.** Siga las instrucciones de la sección de Mantenimiento de este manual. El empleo de piezas no autorizadas o no seguir las instrucciones de mantenimiento puede originar riesgos de choque eléctrico o lesiones.

Reglas de seguridad adicionales

- **Sujete la herramienta de las superficies aislantes cuando efectúe una operación en la que la herramienta de corte pueda hacer contacto con cableado oculto o con su propio cable.** El contacto con un cable "vivo" hará que las partes metálicas expuestas queden "vivas" y descarguen hacia el operador.

⚠ **ADVERTENCIA:** Use **SIEMPRE** lentes de seguridad. Los anteojos de uso diario **NO** son lentes de seguridad. Utilice también máscaras faciales o para polvo si el corte produce polvillo. **UTILICE SIEMPRE EQUIPOS DE SEGURIDAD CERTIFICADOS:**

- Protección para los ojos ANSI Z87.1 (CAN/CSA Z94.3)
- Protección auditiva según la norma ANSI S12.6 (S3.19)

- Protección respiratoria según las normas NIOSH/OSHA/MSHA.

⚠ ADVERTENCIA: Algunas partículas originadas al lijar, aserrar, amolar, taladrar y realizar otras actividades de construcción contienen productos químicos que producen cáncer, defectos de nacimiento y otros problemas reproductivos. Algunos ejemplos de estos productos químicos son:

- el plomo de las pinturas de base plomo,
- la sílice cristalina de ladrillos, cemento y otros productos de mampostería, y
- el arsénico y el cromo de la madera con tratamiento químico.

El riesgo derivado de estas exposiciones varía según la frecuencia con la que se realice este tipo de trabajo. Para reducir la exposición a estos productos químicos, se recomienda trabajar en áreas bien ventiladas y usar equipos de seguridad aprobados, como las máscaras para polvo especialmente diseñadas para filtrar las partículas microscópicas.

- **Evite el contacto prolongado con las partículas de polvo originadas al lijar, aserrar, esmerilar, taladrar y realizar demás actividades de la construcción. Use indumentaria protectora y lave las áreas expuestas con agua y jabón.** Evite que el polvo entre en la boca y en los ojos o se deposite en la piel, para impedir la absorción de productos químicos nocivos.

⚠ PRECAUCIÓN: Mientras use la herramienta, utilice la protección auditiva adecuada. En determinadas condiciones y según el período de uso, el ruido provocado por este producto puede originar pérdida de audición.

⚠ PRECAUCIÓN: Cuando no se utilice, coloque la herramienta de costado en una superficie estable en la que no provocará tropezones o caídas. Algunas herramientas con paquetes de baterías grandes permanecerán en forma vertical, pero pueden ser derribadas fácilmente.

- La etiqueta de su herramienta puede incluir los siguientes símbolos. Los símbolos y sus definiciones son los siguientes:

V..... voltios	A.....amperios
Hz..... hertz	W.....vatios
min minutos	~corriente alterna
=== corriente directa	n ₀velocidad sin carga
Ⓜ Construcción Clase I (con conexión a tierra)	Ⓧterminal a tierra
Ⓜ Construcción Clase II (con aislamiento doble)	⚠símbolo de alerta de seguridad
BPM.... golpes por minuto	.../min...revoluciones por minuto

GUARDE ESTAS INSTRUCCIONES

Instrucciones de seguridad importantes para los paquetes de baterías

Su herramienta utiliza un paquete de baterías DEWALT de 12, 14,4 o 18 voltios. Al solicitar paquetes de baterías de repuesto, asegúrese de incluir el número de catálogo y el voltaje: los paquetes de baterías de duración prolongada brindan un 25% más de tiempo de funcionamiento que los paquetes de baterías estándar. Consulte el gráfico al final del manual para conocer la compatibilidad entre los cargadores y los paquetes de baterías.

NOTA: la herramienta aceptará paquetes de baterías estándar o de duración prolongada. No obstante, asegúrese de seleccionar el voltaje adecuado.

El paquete de baterías incluido en la caja no está completamente cargado. Antes de utilizar el paquete de baterías y el cargador, lea las instrucciones de seguridad a continuación. Luego siga los procedimientos de carga descriptos.

LEA TODAS LAS INSTRUCCIONES

- **No incinere el paquete de baterías, aun si tiene daños importantes o está completamente desgastado.** El paquete de baterías puede explotar en el fuego.
- **Una pequeña pérdida de líquido de las celdas del paquete de baterías puede presentarse en condiciones de uso o temperatura extremas.** Esto no indica una falla. Sin embargo, si el sello externo está roto y esta pérdida toca su piel:
 - a. Lave rápidamente con agua y jabón.
 - b. Neutralice con un ácido suave como jugo de limón o vinagre.
 - c. Si el líquido de la batería entra en contacto con sus ojos, lávelos con agua limpia durante 10 minutos como mínimo y busque atención médica inmediata. (**Nota médica:** el líquido es una solución de hidróxido de potasio del 25% al 35%.)
- **No transporte paquetes de baterías adicionales en delantales, bolsillos o cajas de herramientas junto con otros objetos metálicos.** El paquete de baterías podría producir cortocircuitos causando daños al paquete y podría provocar quemaduras o incendio.
- **Cargue los paquetes de baterías sólo con cargadores DEWALT.**
- **NO salpique** o sumerja en agua u otros líquidos.
- **No almacene ni utilice la herramienta y el paquete de baterías en lugares en los que la temperatura puede llegar a o superar los 40,5 °C (105 °F) (como en toldos al aire libre o construcciones de metal en verano).**

▲ **PELIGRO:** Riesgo de electrocución. Nunca intente abrir el paquete de baterías por ningún motivo. Si la caja del paquete de baterías está agrietada o dañada, no la introduzca en el cargador. Esto puede provocar descargas eléctricas o electrocución. Los paquetes de baterías dañados deben devolverse al centro de mantenimiento para su reciclado.

NOTA: se proveen tapas para almacenamiento y transporte de las baterías, para utilizar siempre cuando la batería esté fuera de la herramienta o del cargador. Retire la tapa antes de colocar la batería en el cargador o en la herramienta.



▲ **ADVERTENCIA: Peligro de incendio.** No guarde o transporte la batería de ninguna manera que permita que los terminales expuestos de la batería entren en contacto con objetos metálicos. Por ejemplo, no coloque la batería en delantales, bolsillos, cajas de herramientas, cajas de juegos de productos, cajones, etc. con clavos, llaves, tornillos sueltos, etc. sin la tapa de batería. **Transportar baterías puede provocar incendios si los terminales de la batería entran en contacto accidentalmente con materiales conductores como llaves, monedas, herramientas de mano u objetos similares.** Las Normas para Materiales Peligrosos (Hazardous Material Regulations, HMR) del Departamento de Transporte de los Estados Unidos concretamente prohíben transportar baterías comercialmente o en aviones (es decir, empacadas en valijas y equipaje de mano) A MENOS que estén debidamente protegidas contra cortocircuitos. Por lo tanto, cuando transporte baterías individuales, asegúrese que los terminales de la batería estén protegidos y bien aislados de materiales que puedan hacer contacto y causar un cortocircuito.

▲ **PRECAUCIÓN:** El paquete de baterías debe fijarse en forma segura a la herramienta. Si el paquete de baterías se desprende, puede causar lesiones personales graves.

Instrucciones de seguridad importantes para los cargadores de baterías

CONSERVE ESTAS INSTRUCCIONES: este manual contiene instrucciones importantes de seguridad para los cargadores de baterías.

- Antes de utilizar el cargador, lea todas las instrucciones y las prevenciones en el cargador, en el paquete de baterías y en el producto que utiliza el paquete de baterías.

⚠ **PELIGRO:** Riesgo de electrocución. Hay 120/220 voltios en los terminales de carga. No realice pruebas con objetos conductores. Esto puede provocar descargas eléctricas o electrocución.

⚠ **ADVERTENCIA:** Riesgo de descarga eléctrica. No permita que ningún líquido entre en el cargador. Podría provocar descargas eléctricas.

⚠ **PRECAUCIÓN:** Peligro de quemaduras. Para reducir el riesgo de lesiones, cargue solamente las baterías recargables de DEWALT. Otros tipos de baterías pueden estallar y provocar daños personales y materiales.

⚠ **PRECAUCIÓN:** En determinadas condiciones, con el cargador enchufado en el tomacorriente, algunos materiales extraños pueden provocar un cortocircuito en los contactos de carga expuestos dentro del cargador. Se deben mantener lejos de las cavidades del cargador los materiales extraños de naturaleza conductora, entre los que se incluyen la lana de acero, el papel de aluminio o cualquier acumulación de partículas metálicas. Éstos son sólo algunos ejemplos y no constituyen una lista taxativa. Siempre desenchufe el cargador del tomacorriente cuando no haya un paquete de baterías en la cavidad. Desenchufe el cargador antes de intentar limpiarlo.

- **NO intente cargar el paquete de baterías con cargadores distintos de aquéllos mencionados en este manual.** El cargador y el paquete de baterías están específicamente diseñados para funcionar en conjunto.
- **Estos cargadores no están diseñados para usos distintos de la carga de baterías recargables de DEWALT.** Otros usos pueden provocar riesgo de incendio, descarga eléctrica o electrocución.
- **No exponga el cargador a la lluvia ni a la nieve.**
- **Tire del enchufe y no del cable al desconectar el cargador.** Esto reducirá el riesgo de dañar el enchufe o el cable.

- **Asegúrese que el cable esté ubicado de modo que no lo pise o se tropiece con él y que no esté sujeto a daños o tensiones de alguna otra forma.**
- **No utilice un cable de extensión a menos que sea absolutamente necesario.** El uso de un cable de extensión incorrecto puede provocar riesgo de incendio, descarga eléctrica o electrocución.
- **Para garantizar la seguridad, un cable de extensión debe tener un tamaño de cable adecuado (AWG o Calibre del conductor de Estados Unidos).** Cuanto más pequeño sea el número de calibre del conductor, mayor será la capacidad del cable; es decir, un calibre 16 tiene más capacidad que un calibre 18. Cuando se utiliza más de una extensión para lograr la longitud total, asegúrese que cada extensión tenga la medida mínima del conductor.
- **No coloque objetos en la parte superior del cargador ni coloque el cargador en una superficie blanda que pueda bloquear las ranuras de ventilación y provocar un calor interno excesivo.** Coloque el cargador en una posición alejada de cualquier fuente de calor. El cargador se ventila a través de ranuras en la parte superior e inferior de la unidad.
- **No opere el cargador con un cable o enchufe dañados:** reemplácelos de inmediato.
- **No opere el cargador si éste ha recibido un golpe fuerte, se cayó o presenta algún daño.** Llévelo a un centro de mantenimiento autorizado.
- **No desarme el cargador; cuando deba realizar un mantenimiento o reparaciones, llévelo a un centro de mantenimiento autorizado.** El armado incorrecto puede implicar un riesgo de descarga eléctrica, electrocución o incendio.
- **Antes de limpiarlo, desconecte el cargador del tomacorriente.** Esto reducirá el riesgo de descarga eléctrica. Quitar el paquete de baterías no reducirá este riesgo.

- **NUNCA** intente conectar 2 cargadores juntos.
- **El cargador está diseñado para funcionar con corriente eléctrica doméstica estándar (120 o 220 voltios). No intente utilizarlo con ningún otro voltaje. Esto no se aplica al cargador vehicular.**

CONSERVE LAS INSTRUCCIONES PARA VOLVER A CONSULTAR EN EL FUTURO

Cargadores

Su herramienta utiliza un cargador DEWALT de 12, 14,4 o 18 voltios. Puede cargar la batería en cargadores DEWALT de 1 hora, cargadores de 15 minutos o cargador vehicular de 12 voltios. Asegúrese de leer todas las instrucciones de seguridad antes de utilizar su cargador. Consulte el gráfico al final del manual para conocer la compatibilidad entre los cargadores y los paquetes de baterías.

Procedimiento de carga

⚠ PELIGRO: Riesgo de electrocución. Hay 120 voltios o 220 voltios en los terminales de carga. No realice pruebas con objetos conductores. Riesgo de descarga eléctrica o electrocución.

1. Enchufe el cargador en un tomacorriente adecuado antes de insertar el paquete de baterías. FIG. 1
2. Introduzca el paquete de baterías en el cargador. La luz roja (cargando) se encenderá y apagará en forma continua indicando que el proceso de carga ha comenzado.
3. Una luz roja fija indicará que la carga ha finalizado. El paquete está completamente cargado y puede utilizarse en este momento o dejarse en el cargador.

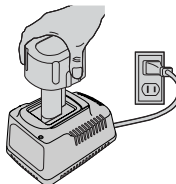

Utilización del modo Tune Up™ Automático

El modo Tune-Up™ automático ecualiza o equilibra las células individuales de la batería, permitiendo que ésta funcione a su máxima capacidad. Se debería ajustar la batería semanalmente o después de 10 ciclos de carga y descarga o siempre que la batería no rinda por igual. Para usar el Tune-Up™ automático, ponga la batería en el cargador y déjela allí por lo menos durante 8 horas.

Operación de la luz indicadora

PAQUETE CARGANDO	■ ■ ■ ■ ■ ■ ■ ■ ■ ■ ■ ■ ■ ■ ■ ■ ■ ■ ■ ■
COMPLETAMENTE CARGADO	■ ■ ■ ■ ■ ■ ■ ■ ■ ■ ■ ■ ■ ■ ■ ■ ■ ■ ■ ■
RETRASO POR PAQUETE CALIENTE/FRÍO	■ ■ ■ ■ ■ ■ ■ ■ ■ ■ ■ ■ ■ ■ ■ ■ ■ ■ ■ ■
REEMPLAZAR PAQUETE	● ● ● ● ● ● ● ● ● ● ● ● ● ● ● ● ● ● ● ●
LÍNEA DE POTENCIA CON PROBLEMAS	● ● ● ● ● ● ● ● ● ● ● ● ● ● ● ● ● ● ● ●

Indicadores de carga

Algunos cargadores están diseñados para detectar determinados problemas que pueden surgir con los paquetes de baterías. Los problemas se indican con una luz roja que se encenderá y apagará rápidamente. De ser así, vuelva a introducir el paquete de baterías en el cargador. Si el problema persiste, intente utilizar un paquete de baterías diferente para determinar si el cargador está en buenas condiciones. Si el nuevo paquete se carga correctamente significa que el paquete original es defectuoso y debe devolverse a un centro de mantenimiento u otro sitio de recopilación para su reciclado. Si el nuevo paquete de baterías presenta el mismo problema que el original, haga probar el cargador en un centro de mantenimiento autorizado.

RETRASO POR PAQUETE CALIENTE/FRÍO

Algunos cargadores pueden tener una función de Retraso por paquete caliente/frío: cuando el cargador detecta una batería caliente, enciende automáticamente un Retraso por paquete caliente que suspende la carga hasta que la batería se enfríe. Después de que la batería se ha enfriado, el cargador cambia automáticamente al modo de Paquete cargando. Esta función garantiza la duración máxima de la batería. La luz roja se enciende y apaga durante largos períodos, luego cortos durante el modo de Retraso para paquete caliente.

LÍNEA DE POTENCIA CON PROBLEMAS

Algunos cargadores poseen un indicador de Línea de potencia con problemas. Cuando el cargador se utiliza con algunas fuentes de potencia portátiles como generadores o fuentes que convierten CD a CA, el cargador puede suspender temporalmente la operación, ocasión en la que **la luz roja se encenderá y apagará rápidamente dos veces, seguido de una pausa**. Esto indica que la fuente de potencia está fuera de los límites.

DEJAR EL PAQUETE DE BATERÍAS EN EL CARGADOR

El cargador y el paquete de baterías se pueden dejar conectados con la luz roja encendida indefinidamente. El cargador mantendrá el paquete de baterías como nuevo y completamente cargado.

NOTA: un paquete de baterías perderá lentamente su carga cuando se mantenga fuera del cargador. Si el paquete de baterías no ha permanecido en carga de mantenimiento, podría ser necesario cargarlo nuevamente antes de su uso. Un paquete de baterías también podría perder su carga lentamente si se deja en un cargador que no esté conectado a un suministro de CA apropiado.

PAQUETE DE BATERÍAS DÉBIL: los cargadores también pueden detectar una batería agotada. Estas baterías aún se pueden utilizar, pero no se espera que realicen mucho trabajo. En estos casos, el cargador emitirá un sonido rápido 8 veces para indicar

una condición de batería agotada al cabo de unos 10 segundos de introducida la batería. El cargador continuará con la carga de la batería a la máxima capacidad posible.

Notas importantes sobre la carga

1. Obtendrá una duración más prolongada y un mejor rendimiento si el paquete de baterías se carga cuando la temperatura ambiental está entre 18 °C y 24 °C (65 °F y 75 °F). NO cargue el paquete de batería con una temperatura ambiental por debajo de +4,5 °C (+40 °F) o por encima de +40,5 °C (+105 °F). Esto es importante y evitará daños graves en el paquete de baterías.
2. El cargador y el paquete de baterías pueden estar calientes al tacto durante la carga. Esto es una condición normal y no indica un problema. Para facilitar el enfriado del paquete de baterías después de su uso, evite colocar el cargador o el paquete de baterías en un ambiente cálido, como debajo de un toldo de metal o en un remolque sin aislamiento.
3. Si el paquete de baterías no se carga adecuadamente:
 - a. Revise el tomacorriente enchufando una lámpara u otro aparato
 - b. Verifique si el tomacorriente está conectado a un interruptor que corta la energía cuando usted apaga la luz.
 - c. Mueva el cargador y el paquete de baterías a un lugar donde la temperatura ambiental sea de aproximadamente 18 °C a 24 °C (65 °F a 75 °F).
 - d. Si los problemas de carga persisten, lleve la herramienta, el paquete de baterías y el cargador al centro de mantenimiento local.
4. Se debe recargar el paquete de baterías cuando no produce energía suficiente para tareas que previamente realizaba con facilidad. NO CONTINÚE utilizando la herramienta en estas condiciones. Siga el procedimiento de carga. También se puede cargar un paquete de baterías parcialmente usado cuando se desee, sin ningún efecto negativo sobre éstas.

5. En determinadas condiciones, estando el cargador enchufado en el tomacorriente, algunos materiales extraños pueden provocar un cortocircuito en los contactos de carga expuestos dentro del cargador. Se deben mantener lejos de las cavidades del cargador los materiales extraños de naturaleza conductora, entre los que se incluyen la lana de acero, el papel de aluminio o cualquier acumulación de partículas metálicas. Éstos son sólo algunos ejemplos y no constituyen una lista taxativa. Siempre desenchufe el cargador del tomacorriente cuando no haya un paquete de baterías en la cavidad. Desenchufe el cargador antes de intentar limpiarlo.
6. No congele ni sumerja el cargador en agua ni en ningún otro líquido.

⚠ ADVERTENCIA: *Riesgo de descarga eléctrica. No permita que ningún líquido entre en el cargador. Podría provocar descargas eléctricas.*

⚠ PRECAUCIÓN: *nunca intente abrir el paquete de baterías por ningún motivo. Si la caja protectora de plástico del paquete de baterías se rompe o agrieta, devuélvala a un centro de mantenimiento para su reciclado.*

FIG. 2

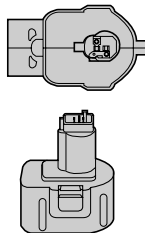
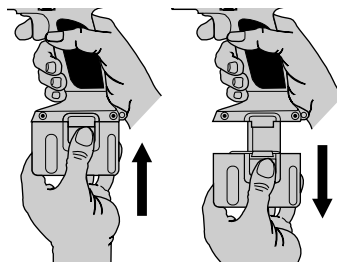

FIG. 3



Instalación y remoción de la batería (Fig. 2, 3)

NOTA: Asegúrese de que la batería esté totalmente cargada.

Para instalar la batería en el mango de la herramienta, alinee la base de la herramienta con la muesca del interior del mango (Fig. 2) y deslice la batería con firmeza dentro del mango hasta que escuche que asienta en su posición. Para retirar la batería de la herramienta, oprima los botones de liberación y tire de la batería hacia fuera del mango como se muestra en la Fig. 3. Insértela en el cargador como se describe la sección del cargador de este manual.

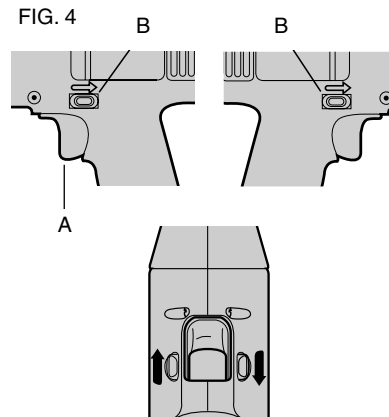

Interruptor para velocidad variable (Fig. 4)

Oprima el interruptor de gatillo (A) para encender la herramienta. Suéltelo para apagarla. Su herramienta está equipada con un freno. El portabrocas se detendrá tan pronto como suelte el gatillo.

El interruptor para velocidad variable le permite seleccionar la mejor velocidad para una aplicación en particular. Mientras más a fondo oprima el gatillo, la herramienta funcionará a mayor velocidad. Utilice velocidades bajas para iniciar barrenos sin marca de centro, para perforar metales o plásticos, para atornillar y para perforar cerámica. Para obtener la máxima vida útil de la herramienta, utilice la velocidad variable únicamente para iniciar barrenos o colocar tornillos.

NOTA: No se recomienda el uso continuo en velocidad variable. Puede dañarse el interruptor y debe evitarse.

Botón de control de marcha adelante/reversa (Fig. 4)

El botón de control de marcha hacia adelante/reversa (B) determina la dirección y sirve también como seguro. Para seleccionar la rotación hacia adelante, suelte el gatillo y oprima el botón de control de marcha del lado derecho de la herramienta. Para seleccionar la reversa, oprima el botón de control del lado izquierdo. La posición central del botón asegura la herramienta en posición de apagado. Cuando cambie la posición del botón de control, asegúrese de que el gatillo esté libre.

NOTA: la primera vez que la herramienta funcione después de cambiar el sentido de rotación, puede que se escuche un chasquido. Esto es normal y no indica ningún problema.

Collarín de ajuste de par (Fig. 5)

El collarín de ajuste de par (A) está claramente marcado con números y el símbolo de una broca. El collarín debe girarse hasta que la posición que desee quede en la parte superior de la herramienta. El collarín cuenta con localizadores para eliminar las adivinanzas al seleccionar el par para atornillar. Mientras mayor sea el número en el collarín, mayor será el par, y más largos serán los tornillos que se puedan colocar. Para asegurar el embrague para operaciones de taladrado, mueva el collarín a la posición del símbolo de la broca.

NOTA: Cuando utilice el Taladro/ Destornillador para perforar, asegúrese que el collarín de ajuste de par esté ajustado de manera que la figura de la broca esté alineada con la flecha de la parte superior de la herramienta. No hacer esto permitirá que el embrague se patine al intentar perforar.

Engranaje de doble nivel (Fig. 5)

La característica de doble nivel de su Taladro/Destornillador le permite cambiar de engranes para mayor versatilidad.

Para seleccionar la velocidad baja con alto par, apague la herramienta y permita que se detenga. Deslice el cambiador de engranes (B) hacia adelante (hacia el portabrocas, posición 1) como se ilustra. Para seleccionar la velocidad alta, con bajo par, apague la herramienta y permita que se detenga. Deslice el cambiador de engranes hacia atrás (hacia el lado opuesto al portabrocas, posición 2).

NOTA: No cambie de engrane cuando la herramienta esté en funcionamiento. Si tiene problemas para cambiar de engrane, asegúrese que el cambiador esté completamente hacia adelante o completamente hacia atrás.

Portabrocas de manguito para operación sencilla sin llave (Fig. 6)

La herramienta dispone de un portabrocas sin llave con un manguito rotatorio para operar el portabrocas con una sola mano. Para insertar una broca u otro accesorio, siga estos pasos:

1. Cierre el interruptor de disparo inmovilizándolo en la posición APAGADO como se describe.

FIG. 5

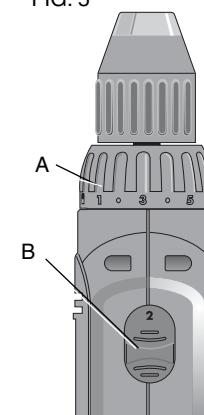

2. Asir el manguito negro del portabroca con una mano y usar la otra para sujetar la herramienta como se demuestra. Girar el manguito en sentido antihorario lo suficiente para aceptar el accesorio deseado.

FIG. 6

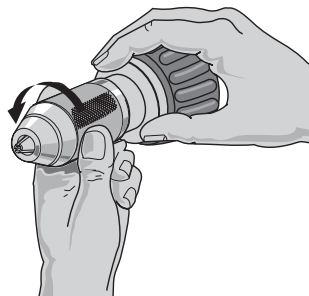

3. Insertar el accesorio aproximadamente 19 mm (3/4") dentro del portabroca y apretar bien el manguito del portabroca girándolo con una mano mientras sujeta la herramienta con la otra. La herramienta viene equipada con un mecanismo que inmoviliza el husillo automáticamente. Esto le permite abrir y cerrar el portabroca con una mano.

Para liberar el accesorio, repita el paso 2 arriba.

⚠ ADVERTENCIA: No trate de apretar las brocas (u otro accesorio) agarrando la parte frontal del portabroca y encendiendo la herramienta. Esto podría dañar el portabroca u ocasionar lesiones personales. El interruptor de disparo debe estar siempre inmovilizado durante el cambio de accesorios.

Asegúrese de apretar el portabroca con una mano sobre el manguito del mismo y otra sujetando la herramienta para obtener el máximo de apriete

Remoción del portabrocas (Fig. 7)

⚠ ADVERTENCIA: Siempre utilice protección para los ojos ANSI Z87.1(CAN/CSA Z94.3).

Gire el collarín de ajuste a la posición de "taladro" y coloque el cambiador de engranes en la posición 1. Apriete el portabroca alrededor del extremo más corto de una llave allen (no suministrada) de 0,6 mm (1/4") o mayor tamaño. Aplique un golpe al extremo

más largo de la llave en el sentido de las manecillas del reloj, con un marro de madera u otro objeto similar, como se muestra. Esto aflojará el tornillo que se encuentra en el interior del portabroca.

Abra completamente las mordazas, inserte un destornillador (o llave Torx en caso requerido) por el frente del portabroca, entre las mordazas, para alcanzar el tornillo. Saque el tornillo girándolo en el sentido de las manecillas del reloj (cuerda izquierda). Coloque la llave allen en el portabroca y apriete como se muestra en la Fig. 8. De un golpe a la llave con un marro de madera en sentido opuesto a las manecillas del reloj. Esto aflojará el portabroca para poder quitarlo a mano.

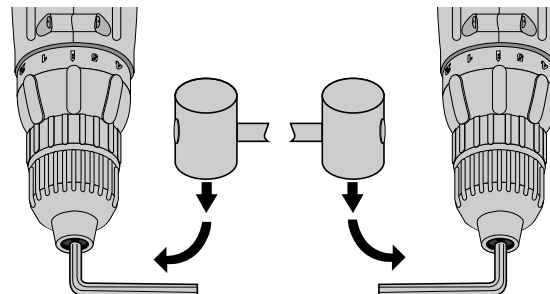

FIG. 7

FIG. 8

Instalación del portabrocas (Fig. 8)

Atornille el portabrocas a mano tanto como sea posible e inserte el tornillo (cuerda izquierda). Apriete el tornillo con firmeza. Apriete el portabrocas alrededor del extremo más corto de una llave allen de 6,3 mm (1/4") o de mayor tamaño (no suministrada) y de un golpe al extremo más largo en el sentido de las manecillas del reloj. Apriete el tornillo una vez más girando en sentido opuesto a las manecillas del reloj.

Operación como taladro

Gire el collarín hasta el símbolo de la broca. Instale la broca que desee y apriete el portabrocas. Seleccione la combinación de velocidad y par que desee con el cambiador para la operación que vaya a ejecutar. Siga estas instrucciones para obtener mejores resultados al taladrar.

TALADRADO

1. Utilice exclusivamente brocas afiladas. Para MADERA utilice brocas helicoidales, brocas de horquilla, brocas de poder o brocas sierra. Para METAL utilice brocas helicoidales de alta velocidad o brocas sierra.
2. Asegúrese que el material que va a barrenar esté firmemente anclado o asegurado. Si perforará material delgado, utilice un trozo de madera como "respaldo" para evitar dañarlo.
3. Aplique presión al taladro en línea recta con la broca. Haga suficiente presión para que la broca siga perforando pero no tanta para que el motor se atasque o la broca se desvíe.
4. Sujete el taladro firmemente para controlar la fuerza de torsión del taladro.
5. SI EL TALADRO SE ATASCA, esto se deberá probablemente a que está sobrecargado, o a que se usa de manera incorrecta. SUELTE EL GATILLO DE INMEDIATO y determine la causa del atascamiento. **NO APRIETE EL GATILLO PARA HACER PRUEBAS DE ENCENDIDO Y APAGADO CUANDO LA BROCA ESTA ATORADA, ESTO PUEDE DAÑAR EL TALADRO.**
6. Para reducir el peligro de que se atasque el taladro, reduzca la presión y deje ir suavemente la broca hacia el final del barreno.
7. Conserve el motor trabajando al retirar la broca del interior del barreno, de esta manera evitará que se atasque.
8. Con los taladros con velocidad con velocidad variable no hay necesidad de hacer una marca de centro. Utilice una velocidad

baja para comenzar el barreno y acelere al oprimir el gatillo con mayor fuerza cuando el orificio tenga la profundidad suficiente para evitar que la broca se salga.

Taladrado en madera

Los barrenos en madera pueden hacerse con las mismas brocas helicoidales que se utilizan para metal. Esta brocas se pueden calentar a menos que se saquen frecuentemente para limpiar las virutas de las estrías. Para orificios mayores, utilice brocas de baja velocidad. Los trabajos susceptibles de astillarse deben respaldarse con un bloque de madera.

Taladrado en metal

Emplee un lubricante para corte cuando taladre en metales. Las excepciones son hierro el colado y el latón, que deben barrenarse en seco. Los lubricantes para corte que mejor funcionan son el aceite sulfúrico; la manteca y la grasa de tocino también sirven para este propósito.

Operación como destornillador

Seleccione la combinación de velocidad y par que desee utilizando el cambiador de engranes que se encuentra en la parte superior de la herramienta para adecuarse a la velocidad y par de la operación que vaya a efectuar.

Inserte el accesorio que se requiera para la operación en el portabrocas como lo haría con una broca. Haga algunas pruebas en material de desperdicio o en zonas que no estén a la vista para determinar la posición adecuada del collarín del embrague

MANTENIMIENTO

Limpieza

⚠ ADVERTENCIA: *sople la suciedad y el polvo de todos los conductos de ventilación con aire seco al menos una vez por semana. Para reducir el riesgo de lesiones, utilice siempre protección para los ojos aprobada ANSI Z87.1 al realizar esta*

tarea. Las partes externas plásticas se pueden limpiar con un paño húmedo y detergente suave. Aunque estas partes son muy resistentes a los solventes, **NUNCA** use solventes.

INSTRUCCIONES PARA LA LIMPIEZA DEL CARGADOR

⚠ ADVERTENCIA: Riesgo de descarga eléctrica. Desconecte el cargador del tomacorriente de CA antes de limpiarlo. Se puede usar un paño o un cepillo suave, que no sea metálico, para quitar la suciedad y la grasa de la parte externa del cargador. No use agua ni cualquier otra solución de limpieza.

Accesorios

⚠ ADVERTENCIA: la utilización de accesorios no recomendados puede ser peligrosa. Los accesorios que se recomiendan para utilizar con su herramienta están disponibles a un costo adicional en el centro de servicio de su localidad.

Capacidades máximas recomendadas

	Nivel bajo - 1	Nivel alto - 2
BROCAS PARA METAL	9,5 mm (3/8")	6,3 mm (1/4")
BROCAS PARA MADERA	19 mm (3/4")	12,7 mm (1/2")
BOCAS SIERRA	19 mm (3/4")	15,8 mm (5/8")

Reparaciones

Para garantizar la SEGURIDAD y CONFIABILIDAD, las reparaciones, el mantenimiento y los ajustes (incluida la inspección y reemplazo de cepillos) deben ser realizados por un centro de mantenimiento de fábrica de DEWALT, un centro de mantenimiento DEWALT autorizado u otro personal de mantenimiento calificado. Utilice siempre piezas de repuesto idénticas.

ESPECIFICACIONES

DC740	12V	0-350/0-1200 rpm
DC750	9,6 V	0-300 / 0-1100 rpm

Regras de segurança gerais – para todas as ferramentas operadas com bateria

⚠ ATENÇÃO! *Leia e compreenda todas as instruções. O não cumprimento de todas as instruções listadas abaixo pode resultar em choque elétrico, incêndio e/ou ferimentos graves.*

GUARDE ESTAS INSTRUÇÕES

ÁREA DE TRABALHO

- **Mantenha sua área de trabalho limpa e bem iluminada.** Bancadas desorganizadas e áreas escuras são um convite para acidentes.
- **Não opere ferramentas elétricas em ambientes explosivos, como na presença de líquidos, gases ou pós inflamáveis.** As ferramentas elétricas produzem faíscas que podem incendiar o pó ou os vapores.
- **Mantenha visitantes, crianças e curiosos afastados durante a operação de uma ferramenta elétrica.** Distrações podem fazer com que você perca o controle.

SEGURANÇA ELÉTRICA

- **Não force o fio. Nunca use o fio para carregar a ferramenta.** Mantenha o fio longe de calor, óleo, bordas afiadas ou partes móveis. Substitua os fios danificados imediatamente. Fios danificados podem causar incêndio.
- **Uma ferramenta operada por bateria, com baterias integradas, ou uma bateria em separado somente deve ser recarregada com o carregador específico para as baterias.** Carregadores que podem ser adequados para um tipo de bateria podem criar um risco de incêndio quando usados com outro tipo de baterias.
- **Utilize a ferramenta operada por bateria somente com a bateria especificamente designada.** A utilização de quaisquer outras baterias pode causar risco de incêndio.

SEGURANÇA PESSOAL

- **Permaneça alerta, observe com atenção o que você está fazendo e use o bom senso ao operar uma ferramenta elétrica.** Não use a ferramenta quando estiver cansado ou sob o efeito de drogas, álcool ou medicamentos. Um momento de desatenção durante a operação de ferramentas elétricas pode resultar em ferimentos sérios.
- **Vista-se adequadamente. Não use roupas muito folgadas ou jóias. Prenda os cabelos longos.** Mantenha os cabelos, as roupas e as luvas longe das partes móveis. Roupas muito folgadas, jóias ou cabelos longos podem ficar presos nas partes móveis. Saídas de ar geralmente cobrem peças móveis e também devem ser evitadas.
- **Evite ligar a ferramenta acidentalmente.** Certifique-se de que o interruptor está na posição travada ou “off” antes de inserir a bateria. Carregar as ferramentas com o dedo no interruptor ou a inserção de uma bateria numa ferramenta com a chave ligada são convites para acidentes.
- **Remova as chaves ajustáveis ou chaves inglesas antes de ligar a ferramenta.** Uma chave inglesa ou uma chave deixada em uma parte giratória da ferramenta pode resultar em ferimentos.
- **Não tente alcançar objetos distantes.** Mantenha uma posição adequada dos pés e o equilíbrio durante o tempo todo. Uma posição adequada e equilíbrio permitem um melhor controle da ferramenta em situações inesperadas.
- **Utilize equipamento de segurança. Sempre use proteção para os olhos.** Máscara contra poeira, sapatos de segurança antiderrapantes, capacete ou proteção auricular devem ser usados para condições apropriadas.

UTILIZAÇÃO E CUIDADOS COM A FERRAMENTA

- **Use sargentos ou outras maneiras práticas de prender e apoiar a peça a uma plataforma estável.** Segurar o trabalho

com as mãos ou contra o corpo é instável e pode levar a perda de controle.

- **Não force a ferramenta. Use a ferramenta adequada à sua aplicação.** A ferramenta adequada fará o trabalho melhor e com mais segurança, na faixa para a qual foi projetada.
- **Não utilize a ferramenta se o interruptor não estiver ligado ou desligando.** Uma ferramenta que não pode ser controlada pelo interruptor é perigosa e deverá ser consertada.
- **Desconecte a bateria da ferramenta ou posicione o interruptor na posição travada ou “off” antes de fazer qualquer ajuste, mudar acessórios, ou guardar a ferramenta.** Estas medidas de segurança preventivas reduzem o risco de ativar a ferramenta de forma acidental.
- **Guarde as ferramentas inativas fora do alcance das crianças e de outras pessoas não treinadas.** Ferramentas são perigosas nas mãos de usuários sem treinamento.
- **Quando a bateria não estiver em uso, mantenha-a longe de outros objetos de metal tais como: cliques de papel, moedas, chaves, pregos, parafusos, ou outros pequenos objetos de metal que possam fazer uma conexão de um terminal para outro.** Causar curto-circuito em terminais de baterias pode causar faíscas, queimaduras ou incêndio.
- **Preserve as ferramentas com cuidado. Mantenha as ferramentas de corte afiadas e limpas.** Ferramentas de corte e pontas afiadas com manutenção apropriada têm menos probabilidade de emperrar e são mais fáceis de controlar.
- **Verifique se há desalinhamento ou emperramento das partes móveis, peças quebradas e qualquer outra condição que possa afetar o funcionamento da ferramenta.** Se danificada, leve a ferramenta a uma assistência técnica antes de usá-la. Muitos acidentes são causados por manutenção deficiente das ferramentas.

- **Utilize somente acessórios que sejam recomendados pelo fabricante para o modelo de sua ferramenta. Acessórios que podem ser adequados para uma ferramenta, podem causar risco de ferimentos quando usados em outra ferramenta.**

ASSISTÊNCIA TÉCNICA

- **O conserto da ferramenta somente deve ser realizado por pessoal de reparo qualificado.** O conserto ou manutenção realizado por pessoal não qualificado pode resultar em risco de ferimentos.
- **Ao consertar uma ferramenta, use somente peças de substituição idênticas.** Siga as instruções na seção de manutenção deste manual. O uso de peças não autorizadas ou a falha em seguir as instruções de manutenção podem causar risco de choque ou ferimentos.

Regras de segurança adicionais

- **Segure a ferramenta pelas superfícies isoladas ao executar uma atividade na qual a ferramenta possa entrar em contato com cabos escondidos.** O contato com um fio “energizado” fará com que as partes metálicas expostas da ferramenta fiquem “energizadas” e causarão choque elétrico no operador.
- ▲ **ATENÇÃO: SEMPRE** use óculos de proteção. Os óculos do dia-a-dia **NÃO** são óculos de proteção. Além disto, use máscara facial ou protetora contra pó se a operação de corte gerar pó. **USE SEMPRE EQUIPAMENTO DE SEGURANÇA CERTIFICADO:**

- Proteção para olhos ANSI Z87.1 (CAN/CSA Z94.3)
- Proteção auricular ANSI S12.6 (S3.19)
- Proteção respiratória NIOSH/OSHA/MSHA.

▲ **ATENÇÃO:** A poeira causada pela ação de lixar, serrar, triturar e perfurar com ferramentas elétricas e outras atividades de construção contém produtos químicos conhecidos por causarem câncer, defeitos congênitos ou outros problemas reprodutivos. Alguns exemplos destes produtos químicos são:

- chumbo de tintas à base de chumbo,
- sílica cristalina de tijolos e de cimento e outros produtos de alvenaria e
- arsênico e cromo de madeiras tratadas quimicamente (CCA).

O risco a estas exposições varia, dependendo da frequência com que você faz este tipo de trabalho. Para reduzir a exposição a estes produtos químicos: trabalhe em uma área bem ventilada e com o equipamento de segurança aprovado, como máscaras para pó que sejam especialmente desenvolvidas para filtrar partículas microscópicas.

- **Evite o contato prolongado com a poeira da atividade de lixar, serrar, triturar e perfurar com ferramentas elétricas e outras atividades de construção. Use roupas de proteção e lave as áreas expostas com água e sabão.** Permitir que entre pó em sua boca, olhos ou que permaneça na sua pele pode promover a absorção de elementos químicos prejudiciais.

⚠ CUIDADO: Vista equipamento de proteção auricular pessoal apropriado durante o uso. Sob algumas condições e duração do uso, o ruído deste produto pode contribuir para a perda de audição.

⚠ CUIDADO: Quando não estiver em uso, coloque a ferramenta virada de lado em uma superfície estável onde não cause risco de tombo ou queda. Algumas ferramentas com grandes baterias ficam em pé sobre a bateria mas podem ser facilmente derrubadas.

- A etiqueta na sua ferramenta pode incluir os seguintes símbolos. Os símbolos e suas definições são as seguintes:

V.....volts	A.....amperes
Hz.....hertz	W.....watts
minminutos	~corrente alternada
=== ...corrente contínua	nºvelocidade sem carga

- ⓂConstrução Classe I ⊕terminal de aterramento (aterrado)
- ⚠símbolo de alerta de segurança
- ▣ Construção Classe II (isolamento duplo) .../min ...revoluções por minuto
- BPM...batidas por minuto

GUARDE ESTAS INSTRUÇÕES

Informações importantes sobre segurança para baterias

Ao efetuar pedidos de baterias de reposição, assegure-se de incluir o número de catálogo e a voltagem. As baterias de autonomia ampliada proporcionam 25% mais de tempo de autonomia que as baterias padrão.

OBSERVAÇÃO: Sua ferramenta é compatível tanto com baterias padrão quanto com as de autonomia ampliada. No entanto, assegure-se de selecionar a voltagem apropriada.

A bateria não vem completamente carregada de fábrica. Antes de usar a bateria e o carregador, leia as instruções de segurança abaixo. Então, siga os procedimentos de recarga delineados.

LEIA TODAS AS INSTRUÇÕES

- **Não incinere a bateria, mesmo se estiver seriamente danificada ou completamente gasta.** A bateria poderá explodir se for exposta ao fogo.
- **Poderá ocorrer um pequeno vazamento de substância líquida das células da bateria sob condições de temperatura ou uso extremo.** Isto não significa que há uma falha. No entanto, se o selo exterior estiver violado ou este vazamento entrar em contato com a sua pele:
 - a. Lave rapidamente com água e sabão.
 - b. Neutralize com uma substância ácida suave, tal como suco de limão ou vinagre.

c. Se a substância líquida da bateria entrar em contato com os olhos, enxágüe-os abundantemente com água limpa por, pelo menos, dez minutos e busque cuidados médicos imediatamente. (**Observação médica:** A substância líquida é uma solução de 25 a 35% de hidróxido de potássio.)

- **Não carregue baterias extras em aventais, bolsos ou caixa de ferramentas juntamente com outros objetos metálicos.** A bateria poderia entrar em curto-circuito, causando danos à bateria e, possivelmente, queimaduras sérias ou incêndio.
- Carregue as baterias somente em carregadores DEWALT.
- **NÃO RESPINGAR** ou imergir a bateria em água ou outras substâncias líquidas.
- **Não armazenar ou utilizar a ferramenta e a bateria em locais onde a temperatura possa alcançar ou ultrapassar os 40 °C (tais como barracões exteriores ou galpões metálicos no verão)**

⚠ **PERIGO:** Pode causar eletrocução. Não tente, sob hipótese alguma, abrir uma bateria. Se o invólucro da bateria estiver rachado ou danificado, não a coloque no carregador. Isso poderia resultar em choque ou eletrocução. As baterias danificadas devem ser enviadas ao centro de serviços para reciclagem.

OBSERVAÇÃO: São fornecidas tampas para a armazenagem e transporte da bateria, e devem ser usadas sempre que a bateria estiver fora da ferramenta ou do carregador. Remova a tampa antes de colocar a bateria do carregador ou na ferramenta.

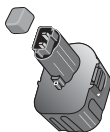

⚠ **ATENÇÃO:** **Pode causar incêndio. Não armazene nem transporte a bateria juntamente com outros metais, pois estes podem entrar em contato com os terminais expostos da bateria.** Por exemplo, não coloque a bateria em aventais, bolsos, caixa de ferramentas, caixas de kit de produtos, gavetas, etc. juntamente com pregos soltos, parafusos, chaves,

etc. sem que a bateria esteja com tampa. **O transporte de baterias pode causar incêndios se os terminais da bateria e entrarem, inadvertidamente, em contato com materiais condutores, tais como chaves, moedas, ferramentas manuais metálicas e similares.** Agência Norte-americana de Regulamentação quanto ao Transporte de Materiais Perigosos (HMR), de fato, proíbe o transporte de baterias no comércio ou em aviões (ou seja, embaladas nas malas ou na bagagem de mão) AO MENOS que estejam protegidas de forma adequada contra curto-circuitos. Portanto, quando for transportar baterias individuais, certifique-se de que os terminais das baterias estejam protegidos e bem isolados de materiais que possam entrar em contato com eles e causar um curto-circuito.

⚠ **CUIDADO:** a bateria deve estar acoplada de forma segura na ferramenta. Se a bateria se desprender, ferimentos pessoais poderão ocorrer.

Informações importantes sobre segurança para carregadores de baterias

GUARDE ESTAS INSTRUÇÕES: Este manual contém instruções importante sobre segurança para carregadores de baterias.

- **Antes de usar o carregador, leia todos instruções e avisos de precaução com respeito ao carregador, baterias e o produto onde a bateria é usada**

⚠ **PERIGO:** Pode causar eletrocução. Não toque os terminais de recarga com objetos condutores de eletricidade. Perigo de choque ou eletrocução.

⚠ **ATENÇÃO:** Perigo de choque! Não deixe que substâncias líquidas caiam dentro do carregador. Isto poderia resultar em choque elétrico.

⚠ **CUIDADO:** Perigo de queimadura! A fim de reduzir o risco de ferimentos, carregue apenas baterias recarregáveis de DEWALT.

Outros tipos de baterias podem explodir causando ferimentos pessoais e danos.

⚠ CUIDADO: Sob determinadas condições, se o carregador estiver conectado à fonte de energia elétrica, os contatos de carga expostos no interior do carregador podem entrar em curto ao entrar em contato com materiais estranhos. Materiais estranhos, condutores por natureza, tais como, mas não limitando-se à, palha de aço, folha de alumínio ou qualquer acúmulo de partículas metálicas devem ser mantidas longe das cavidades do carregador. Sempre desconecte o carregador da fonte de energia elétrica quando a bateria não estiver na cavidade para ser recarregada. Tire o carregador da tomada antes de limpá-lo.

- **NÃO tente recarregar a bateria com outros carregadores que não sejam os especificados neste manual.** O carregador e a bateria foram especificamente projetados para operar em conjunto.
- **Estes carregadores não foram projetados para outro uso, senão para carregar baterias recarregáveis DEWALT.** Qualquer outro uso poderia resultar em risco de incêndio, choque ou eletrocução.
- **Não exponha a bateria à chuva ou humidade.**
- **Ao desconectar o carregador, puxe pelo plugue e não pelo fio.** Isto reduzirá o risco de danos ao plugue e ao fio elétrico.
- **Assegure-se de que o fio esteja posicionado de tal forma que não possa ser pisado ou causar tropeços, ou de outra forma estar sujeito a danos ou tensão.**
- **Não utilizar um fio de extensão a menos que seja absolutamente necessário.** O uso de um fio de extensão impróprio poderá resultar em risco de incêndio, choque ou eletrocução.
- **Para maior segurança, o fio de extensão deve ser da bitola adequada.** Ao utilizar mais de uma extensão para formar o comprimento total necessário, assegure-se de que cada

extensão individual contém pelo menos a bitola mínima de fio recomendada.

- **Não coloque nenhum objeto em cima do carregador, nem coloque o carregador em uma superfície macia que possa bloquear as ranhuras de ventilação, pois isto poderia elevar excessivamente a temperatura no interior do carregador.** Coloque o carregador longe de qualquer fonte de calor. Este carregador é ventilado através de ranhuras localizadas no topo e embaixo do compartimento.
- **Não use o carregador caso o plugue ou o fio estiverem danificados** — substitua-os imediatamente.
- **Não use o carregador caso tenha sofrido uma pancada brusca, tenha sido derrubado ou, de outra forma, danificado.** Leve-o a um centro de serviço autorizado.
- **Não desmonte o carregador; leve-o a um centro de serviço autorizado caso haja a necessidade de manutenção ou conserto.** O remontagem incorreta pode resultar em choque, eletrocução ou incêndio.
- **Desconecte o carregador da tomada antes de limpá-lo. Isto irá reduzir o risco de choque elétrico.** A remoção da bateria não reduzirá este risco.
- **NUNCA** tente conectar 2 carregadores conjuntamente.
- **O carregador foi projetado para ser usado em uma tomada elétrica residencial padrão. Não tente usá-lo em tomadas com voltagem diferente da indicada. Isto não se aplica ao carregador para veículos.**

GUARDE ESTAS INSTRUÇÕES PARA REFERÊNCIA FUTURA

Carregadores

Certifique-se de ler todas as instruções de segurança antes de usar o seu carregador.

SE QUISER DEIXAR A BATERIA NO CARREGADOR

O carregador e a bateria podem ficar conectados com a luz vermelha acesa indefinidamente. O carregador manterá a bateria no ponto e completamente carregada.

OBSERVAÇÃO: as baterias lentamente perderão sua carga se forem mantidas fora do carregador. Se a bateria não for mantida no carregador, é possível que seja necessário recarregá-la antes de usar. As baterias também poderão perder lentamente sua carga se forem mantidas em um carregador que não esteja conectado a uma fonte de CA adequada.

BATERIAS FRACAS: Os carregadores também podem detectar uma bateria fraca. Tais baterias ainda podem ser usadas, mas seu desempenho será bem menor. Em tais casos, cerca de 10 segundos após a inserção da bateria, o carregador emitirá um bipe 8 vezes, rapidamente, para indicar que a bateria está fraca. O carregador irá, então, carregar a bateria ao máximo de sua capacidade.

Observações importantes sobre a carga

1. A bateria obterá maior vida útil e melhor desempenho se foi carregada quando a temperatura ambiental estiver entre 18 °C e 24 °C. NÃO carregue a bateria em ambientes com temperaturas abaixo 4,5 °C ou acima de 40,5 °C. Este é um fator importante e evitará sérios danos à bateria.
2. O carregador e a bateria podem tornar-se quentes ao toque durante a recarga. Esta é uma condição normal e não significa um problema. Para ajudar a bateria a esfriar-se depois de usá-la, evite colocar o carregador ou baterias em um ambiente quente, tal como um galpão de metal ou um trailer sem isolamento.
3. Se a bateria não carregar de forma apropriada:
 - a. Verifique a energia da tomada conectando uma luminária ou outro dispositivo

- b. Verifique se a tomada está conectada a um interruptor de luz que desliga a energia quando a luz é apagada.
 - c. Leve o carregador e a bateria a um local onde a temperatura ambiente esteja, aproximadamente entre 18 °C e 24°C.
 - d. Se os problemas de recarga persistirem, leve a ferramenta, a bateria e o carregador ao centro de serviço local.
4. A bateria deve ser recarregada quando não produzir energia suficiente para executar tarefas que previamente eram executadas com facilidade. NÃO CONTINUE a usar a bateria nestas condições. Inicie o procedimento de recarga. Você também poderá carregar uma bateria parcialmente usada sempre que desejar, livre de efeitos adversos à bateria.
 5. Sob determinadas condições, se o carregador estiver conectado à fonte de energia elétrica, os contatos de carga expostos no interior do carregador podem entrar em curto ao entrar em contato com materiais estranhos. Materiais estranhos, condutores por natureza, tais como, mas não limitando-se à, palha de aço, folha de alumínio ou qualquer acúmulo de partículas metálicas devem ser mantidas longe das cavidades do carregador. Sempre desconecte o carregador da fonte de energia elétrica quando a bateria não estiver na cavidade para ser recarregada. Tire o carregador da tomada antes de limpá-lo.
 6. Não congelar ou imergir o carregador em água ou outras substâncias líquidas.
- ⚠ ATENÇÃO:** Perigo de choque! Não deixe que substâncias líquidas caiam dentro do carregador. Isto poderia resultar em choque elétrico.
- ⚠ CUIDADO:** Não tente, sob hipótese alguma, abrir uma bateria. Se o invólucro de plástico da bateria quebrar ou trincar, leve-a a um centro de serviço para reciclagem.

FIG. 2

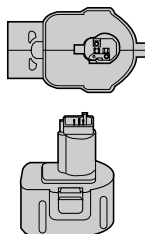
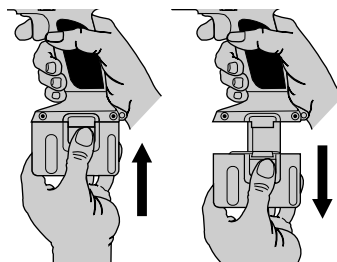

FIG. 3



Instalação e remoção da bateria (fig. 2, 3)

OBS.: Certifique-se que a bateria está completamente carregada. Para instalar a bateria no cabo da ferramenta, alinhe a base da ferramenta com a fenda dentro do cabo da ferramenta (fig. 2) e deslize a bateria firmemente para dentro do cabo até que escute um estalo de travamento. Para remover a bateria da ferramenta, pressione os botões de liberação e puxe firmemente a bateria para fora do cabo da ferramenta, como mostrado na fig. 3. Insira-a dentro do carregador conforme descrito na seção do carregador deste manual.

Gatilho de velocidade variável (fig. 4)

Para ligar a ferramenta, aperte o gatilho (A). Para desligar a ferramenta, solte o gatilho. A ferramenta vem equipada com um freio. O mandril parará assim que o gatilho for completamente liberado.

O gatilho de velocidade variável permite que você selecione a melhor velocidade para uma aplicação em particular. Quanto mais você apertar o gatilho, mais rápido a ferramenta vai operar. Use velocidades reduzidas para começar furos sem um ponto

central, perfuração em metais ou plásticos, apertar parafusos e perfurar cerâmicas, ou em qualquer outra aplicação que exija alto torque. Velocidades mais elevadas são melhores para perfuração em madeira, peças em madeira e para o uso de acessórios abrasivos e de polimento. Para uma vida útil maior da ferramenta, use velocidade variável somente para começar a perfurar ou aparafusar.

OBS.: O uso contínuo em uma faixa de velocidade variável não é recomendado. Poderá danificar o gatilho e deve ser evitado.

FIG. 4

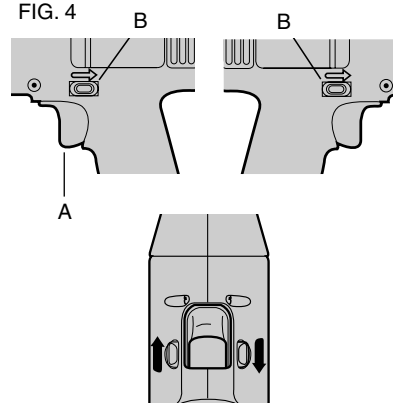

Botão de controle de rotação avançar/reverter (Fig. 4)

Um botão de controle de rotação avançar/reverter (B) determina a direção que a ferramenta irá girar e também serve como botão de trava.

Para ativar a rotação de avanço, solte o gatilho e pressione o botão de controle de rotação avançar/reverter no lado direito da ferramenta.

Para ativar a rotação reversa, pressione o botão de controle de rotação avançar/reverter no lado esquerdo da ferramenta. A posição central do botão de controle trava a ferramenta na posição desligada. Quando mudar a posição do botão de controle, certifique-se de que o gatilho esteja liberado

OBS.: A primeira vez que a ferramenta for ativada depois da mudança de direção da rotação, é possível que você ouça um clique ao iniciar. Isto é normal e não indica um problema.

Anel de ajuste de torque (fig. 5)

O anel de ajuste de torque (A) está claramente marcado com números e um símbolo de broca. O anel deve ser girado até a configuração desejada estar localizada no topo da ferramenta. Os delimitadores são fornecidos no anel para eliminar o trabalho de suposição ao selecionar um torque de aparafusamento. Quanto mais alto o número no anel, mais alto o torque e maior o acessório de parafusação que pode ser inserido. Para travar a engrenagem para operações de perfuração, mova para a posição de broca.

OBS.: Ao usar a Parafusadeira/Furadeira para perfurar buracos, certifique-se de que o anel de ajuste de torque está configurado para que a figura da furadeira esteja alinhada com a seta no topo da ferramenta. O não cumprimento vai permitir que a engrenagem deslize quando tentar perfurar.

FIG. 5

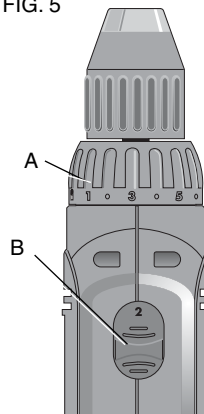

Engrenagem de duplo alcance (fig. 5)

A função de engrenagem de duplo alcance de sua Parafusadeira/Furadeira permite que você alterne entre as engrenagens proporcionando uma maior versatilidade.

Para selecionar a configuração de velocidade baixa e alto torque, desligue a ferramenta e espere que ela pare. Deslize a alavanca da engrenagem (B) para frente (na direção do mandril) (posição 1), conforme demonstrado. Para selecionar a configuração de velocidade alta e baixo torque, desligue a ferramenta e espere que ela pare. Deslize a alavanca da engrenagem de volta (distante do mandril, posição 2).

OBS.: Não mude as engrenagens enquanto a ferramenta estiver funcionando. Se tiver problemas ao mudar as engrenagens, certifique-se de que a alavanca do interruptor de engrenagem de duplo alcance esteja completamente pressionada para frente ou completamente pressionada para trás.

Mandril sem chave de manga única (fig. 6)

Esta ferramenta apresenta um mandril sem chave com uma manga giratória para operar o mandril com uma mão. Para inserir uma broca ou outro acessório, siga estes passos.

1. Trave o gatilho na posição "OFF" (desligado).
2. Segure firme a manga preta do mandril com uma mão e use a outra mão para segurar a ferramenta. Gire a manga no sentido anti-horário o bastante para que o acessório desejado possa ser inserido.

FIG. 6

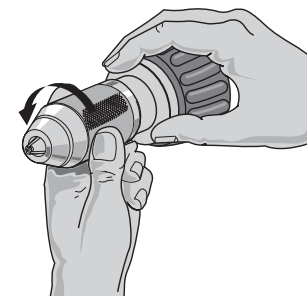

- Insira o acessório cerca de 3/4" (19 mm) no mandril e aperte firmemente girando a manga do mandril no sentido horário com uma mão, enquanto segura a ferramenta com a outra mão. Esta ferramenta está equipada com um mecanismo de trava de eixo automático. Este recurso permite ao usuário abrir e fechar o mandril com apenas uma mão.

Para liberar o acessório, repita o passo 2 acima.

⚠ ATENÇÃO: Não tente apertar as brocas (ou qualquer outro acessório) segurando pela parte frontal do mandril e ligando a ferramenta. Você poderá danificar o mandril e se machucar. Sempre trave o gatilho antes de trocar os acessórios.

Certifique-se de apertar o mandril com uma mão na manga do mandril e uma mão segurando a ferramenta para garantir o aperto máximo.

Remoção do mandril (fig. 7)

⚠ ATENÇÃO: Sempre use proteção para os olhos ANSI Z87.1, proteção para os olhos (CAN/CSA Z94.3).

Gire o anel de ajuste para a posição "drill" (furadeira) e coloque a alavanca da engrenagem de velocidade baixa na posição 1. Aperte o mandril em torno da ponta mais curta de uma chave hexagonal (não fornecida) com tamanho de 1/4" ou superior. Utilize um macete de madeira ou objeto similar e golpeie a ponta mais longa em sentido horário, conforme demonstrado. Isso vai afrouxar o parafuso dentro do mandril.

Abra completamente as garras do mandril, insira a chave de fenda (ou chave Torx, se necessário) na frente do mandril entre as garras para acoplar a cabeça do parafuso. Remova o parafuso girando em sentido horário (rosca para a esquerda). Coloque a chave hexagonal no mandril e aperte, conforme demonstrado na fig. 8. Usando um macete de madeira ou objeto similar, golpeie a chave fortemente no sentido anti-horário. Isto vai afrouxar o mandril para que ele possa ser desaparafusado manualmente.

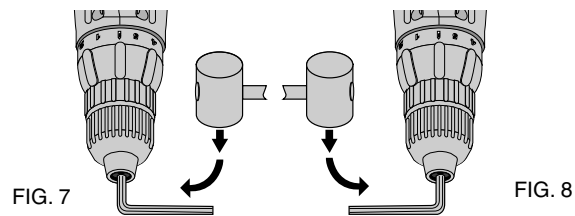

Instalação do mandril (fig. 8)

Aparafuse o mandril manualmente o máximo que puder e insira o parafuso (rosca para a esquerda). Aperte o parafuso com firmeza. Aperte o mandril ao redor da ponta mais curta de uma chave hexagonal de 6.35 mm ou maior (não fornecida) e golpeie a ponta mais longa em sentido horário com um macete de madeira, conforme demonstrado. Aperte o parafuso uma vez mais girando em sentido anti-horário.

Operação como furadeira

Gire o anel para o símbolo da broca. Instale e aperte a broca desejada no mandril. Selecione a faixa de velocidade/torque desejada usando a alavanca do interruptor da engrenagem de duplo alcance para combinar a velocidade e o torque para a tarefa a ser realizada. Siga estas instruções para obter melhores resultados enquanto estiver perfurando.

PERFURANDO

- Use somente brocas afiadas. Para MADEIRA, use brocas helicoidais, brocas de lâmina, ferros de pua ou serras-copo. Para METAL, use brocas helicoidais de aço de alta velocidade ou serras-copo.
- Certifique-se de que o material a ser perfurado esteja ancorado ou firmemente fixado. Se estiver perfurando um material fino, use um bloco de "apoio" para evitar danos ao material.

3. Sempre coloque pressão em linha reta com a broca. Use pressão suficiente para manter a perfuração da broca, mas não pressione muito a ponto de parar o motor ou flexionar a broca.
4. Segure a ferramenta com firmeza para controlar a ação giratória da furadeira.
5. SE A FURADEIRA PARAR, é normalmente porque ela está sobrecarregada. LIBERE O GATILHO IMEDIATAMENTE, retire a broca da peça sendo furada e determine a causa da parada. **NÃO LIGUE E DESLIGUE O GATILHO CONTINUAMENTE PARA TENTAR ATIVAR UMA FURADEIRA PARADA DEVIDO A SOBRECARGA, POIS ISTO PODERÁ DANIFICAR A FURADEIRA.**
6. Para minimizar a parada ou a quebra dentro do material, reduza a pressão na furadeira e alivie a broca a fim de que passe pela última parte fracional do orifício.
7. Mantenha o motor funcionando ao tirar a broca do orifício perfurado. Isto irá evitar emperramento.
8. Com furadeiras de velocidade variável, não há necessidade de centralizar o ponto a ser perfurado. Use uma velocidade reduzida para iniciar o orifício e acelere apertando o gatilho cada vez mais forte quando o orifício estiver profundo o bastante para perfurar sem que a broca escape. Opere ao máximo após introduzir a broca.

Perfurando madeira

Orifícios em madeira podem ser feitos com as mesmas brocas helicoidais usadas para o metal. Estas brocas podem superaquecer a menos que sejam retiradas freqüentemente para retirar pedaços em seus canais. Para orifícios maiores, use brocas de madeira em velocidade baixa. Um trabalho que pode vir a se despedaçar deve ser apoiado em um bloco de madeira.

Perfurando metais

Utilize um lubrificante de corte ao perfurar metais. As exceções são o ferro fundido e o latão, que devem ser perfurados a seco. Os lubrificantes de corte que funcionam melhor são óleo de corte sulfurado ou óleo de banha; graxa de bacon também serve para este propósito.

Operação como chave de fenda

Selecione a faixa de velocidade/torque desejada usando a alavanca do interruptor de engrenagem de duplo alcance no topo da ferramenta para combinar a velocidade e o torque para a tarefa a ser realizada.

Insira o acessório de parafusação desejado no mandril tal como o faria com qualquer outra broca. Faça alguns testes em sucata ou em áreas recônditas para determinar a posição apropriada do anel da engrenagem.

MANUTENÇÃO

Limpeza

⚠ ATENÇÃO: *Remova a sujeira e a poeira de todas as saídas de ar com ar seco pelo menos uma vez por semana. Para minimizar o risco de ferimentos nos olhos, use sempre proteção aprovada para olhos ANSI Z87.1 ao executar essas tarefas. As peças de plástico externas podem ser limpas com um pano úmido e detergente neutro. Embora estas peças sejam altamente resistentes a solventes, **NUNCA** use solventes.*

INSTRUÇÕES DE LIMPEZA DO CARREGADOR

⚠ ATENÇÃO: *Perigo de choque! Desconecte o carregador da tomada antes de efetuar a limpeza. A poeira e a graxa podem ser removidas do exterior do carregador com um pano ou com uma escova suave não metálica. Não use água nem qualquer solução de limpeza.*

Acessórios

⚠ATENÇÃO: O uso de acessórios não recomendados pode apresentar riscos.

Acessórios recomendados para uso com sua ferramenta estão disponíveis a um custo adicional em sua central de atendimento local.

CAPACIDADES MÁXIMAS RECOMENDADAS

	Baixo alcance - 1	Alto alcance - 2
BROCAS, PERFURAÇÃO		
DE METAL	0,95 cm (3/8")	0,64 cm (1/4")
MADEIRA, PERFURAÇÃO		
PLANA	1,91 cm (3/4")	1,27 cm (1/2")
SERRAS-COPO	1,91 cm (3/4")	1,59 cm (5/8")

Consertos

De forma a garantir a SEGURANÇA e a CONFIABILIDADE do produto, os consertos, manutenção e ajustes (inclusive a inspeção e substituição da escova) devem ser realizados por centros de serviço certificados ou outras organizações de serviço qualificadas, usando sempre peças de reposição idênticas.

ESPECIFICAÇÕES

DC740	12V 0-350/ 0-1200/min
DC750	9,6 V 0-300 / 0-1100/min





DeWALT Battery and Charger Systems

Battery	Output	Chargers/Charge Time – Cargadores de baterías/Tiempo de carga (Minutos) – Carregadores/Tempo de Carga											
		120 Volts									12 Volts		
Cat Number	Voltage	DW9106	DW9118	DW9107	DW9108	DW9116	DW9216	DW9117	DW911	DC011	DW0249	DW0246	DW9109
DW0242	24	X	X	X	X	X	X	X	X	X	60	60	X
DC9096	18	X	X	X	60	60	60	20	60	60	X	X	60
DW9096	18	X	X	X	60	60	60	20	60	60	X	X	60
DW9098	18	X	X	X	30	30	30	12	30	30	X	X	30
DW9099	18	X	X	X	45	45	45	15	45	45	X	X	45
DC9091	14.4	90	115	60	60	60	60	20	60	60	X	X	60
DW9091	14.4	45	90	45	45	45	45	15	45	45	X	X	45
DW9094	14.4	60	60	30	30	30	30	12	30	30	X	X	30
DC9071	12	90	115	60	60	60	60	20	60	60	X	X	60
DW9071	12	60	90	45	45	45	45	15	45	45	X	X	45
DW9072	12	45	60	30	30	30	30	12	30	30	X	X	30
DW9050	12	40	X	X	X	X	X	X	X	X	X	X	X
DW9061	9.6	60	90	45	45	45	45	15	45	45	X	X	45
DW9062	9.6	45	60	30	30	30	30	12	30	30	X	X	30
DW9048	9.6	40	X	X	X	X	X	X	X	X	X	X	X
DW9057	7.2	45	60	30	30	30	30	12	30	30	X	X	30

X Indicates that the battery pack is not compatible with that specific charger.

Una "X" indica que el paquete de baterías no es compatible con ese determinado cargador.

X Indica que a bateria não é compatível com determinado carregador

**All charge times are approximate. Actual charge time may vary.
Read the instruction manual for more specific information.**

*El tiempo de duración de carga es aproximado; la duración de carga real puede variar.
Lea el manual de instrucciones para obtener información más precisa.*

*Todos os tempos de carga são estimativos. O tempo real de carga pode variar.
Leia o manual de instruções para obter informações mais específicas.*

SOLAMENTE PARA PROPÓSITO DE ARGENTINA:
IMPORTADO POR: BLACK & DECKER ARGENTINA S.A.
PACHECO TRADE CENTER
COLECTORA ESTE DE RUTA PANAMERICANA
KM. 32.0 EL TALAR DE PACHECO
PARTIDO DE TIGRE
BUENOS AIRES (B1618FBQ)
REPÚBLICA DE ARGENTINA
NO. DE IMPORTADOR: 1146/66
TEL. (011) 4726-4400

SOLAMENTE PARA PROPÓSITO DE MÉXICO:
IMPORTADO POR: BLACK & DECKER S.A. DE C.V.
BOSQUES DE CIDROS, ACCESO RADIATAS NO. 42
3A. SECCIÓN DE BOSQUES DE LAS LOMAS
DELEGACIÓN CUAJIMALPA,
05120, MÉXICO, D.F.
TEL. (52) 555-326-7100
R.F.C.: BDE810626-1W7

IMPORTED BY/IMPORTADO POR:
BLACK & DECKER DO BRASIL LTDA.
ROD. BR 050, S/Nº - KM 167
DIST. INDUSTRIAL II
UBERABA – MG – CEP: 38056-580
CNPJ: 53.296.273/0001-91
INSC. EST.: 701.948.711.00-98
S.A.C.: 0800-703-4644
HECHO EN CHINA
FABRICADO NA CHINA
MADE IN CHINA

DEWALT Industrial Tool Co., 701 East Joppa Road, Baltimore, MD 21286 (JAN07) Form No. 650520-00 DC740, DC750

Copyright © 2006, 2007 DEWALT

The following are trademarks for one or more DEWALT power tools: the yellow and black color scheme; the “D” shaped air intake grill; the array of pyramids on the handgrip; the kit box configuration; and the array of lozenge-shaped humps on the surface of the tool.