

# DEWALT®



**Manual de Instrucciones  
Manual de Instruções  
Instruction Manual**

## **DWV112**

**Aspiradora Para Líquidos y Sólidos de 45 L (12 Galones)  
Aspirador Industrial Líquidos e Sólidos 45 L (12 Galões)  
45 L (12 Gallon) Portable Wet/Dry Vacuum**

**[www.DEWALT.com](http://www.DEWALT.com)**

**¿Dudas? Visítenos en Internet: [www.DEWALT.com](http://www.DEWALT.com)  
Dúvidas? Visite-nos na Internet em [www.DEWALT.com.br](http://www.DEWALT.com.br)  
Questions? See us on the World Wide Web at [www.DEWALT.com](http://www.DEWALT.com)**

---

Español ( <i>traducido de las instrucciones originales</i> )	1
Português ( <i>traduzido das instruções originais</i> )	10
English ( <b><i>original instructions</i></b> )	18

---

## Definiciones: Símbolos y Palabras de Alerta de Seguridad

Este manual de instrucciones utiliza los siguientes símbolos y palabras de alerta de seguridad para alertarle de situaciones peligrosas y del riesgo de lesiones corporales o daños materiales.

**!** **PELIGRO:** Indica una situación de peligro inminente que, si no se evita, provocará **la muerte o lesiones graves**.

**!** **ADVERTENCIA:** Indica una situación de peligro potencial que, si no se evita, **podría provocar la muerte o lesiones graves**.

**!** **ATENCIÓN:** Indica una situación de peligro potencial que, si no se evita, **posiblemente provocaría lesiones leves o moderadas**.

**!** (Utilizado sin palabras) indica un mensaje de seguridad relacionado.

**AVISO:** Se refiere a una práctica **no relacionada a lesiones corporales** que de no evitarse **puede resultar en daños a la propiedad**.

Fig. A

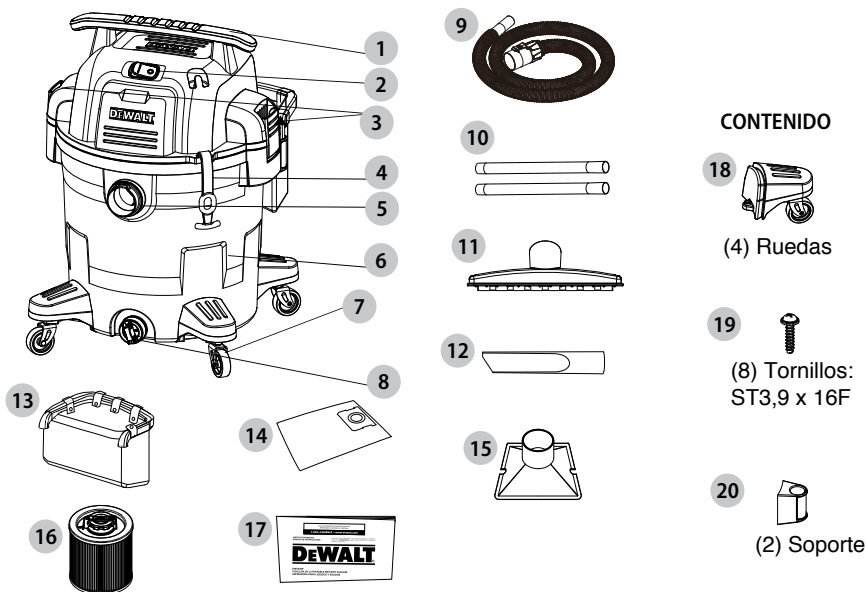

- 1 Manejar
- 2 Interruptor
- 3 Dos tapas con pestillo
- 4 Gancho para cable eléctrico
- 5 De vacío de puerto
- 6 Depósito de polvo
- 7 Ruedas de goma reforzadas
- 8 Conexión de purga
- 9 2-1/2" x 7' Tubo
- 10 Tubo extensión
- 11 Boquilla para pisos
- 12 Pico esquinero
- 13 Almacenamiento de accesorios
- 14 Desechables bolsa de polvo
- 15 Boquilla de utilidad
- 16 Filtro de Clean-Lock™
- 17 Manual de instrucciones

**!** **¡ADVERTENCIA!** Lea todas las advertencias de seguridad e instrucciones. El incumplimiento de las advertencias e instrucciones puede provocar descargas eléctricas, incendios o lesiones graves.

**!** **ADVERTENCIA:** Para reducir el riesgo de lesiones, lea el manual de instrucciones.

## ADVERTENCIAS GENERALES DE SEGURIDAD PARA HERRAMIENTAS ELÉCTRICAS

**!** ¡ADVERTENCIA! Lea todas las advertencias de seguridad e instrucciones. El incumplimiento de las advertencias e instrucciones puede provocar descargas eléctricas, incendios o lesiones graves.

### CONSERVE TODAS LAS ADVERTENCIAS E INSTRUCCIONES PARA FUTURAS CONSULTAS

El término "herramienta eléctrica" incluido en las advertencias hace referencia a las herramientas eléctricas operadas con corriente (con cable eléctrico) o a las herramientas eléctricas operadas con baterías (inalámbricas).

#### Seguridad en el Área de Trabajo

- a) **Mantenga el área de trabajo limpia y bien iluminada.** Las áreas abarrotadas y oscuras propician accidentes.
- b) **No opere las herramientas eléctricas en atmósferas explosivas, como ambientes donde haya polvo, gases o líquidos inflamables.** Las herramientas eléctricas originan chispas que pueden encender el polvo o los vapores.
- c) **Mantenga alejados a los niños y a los espectadores de la herramienta eléctrica en funcionamiento.** Las distracciones pueden provocar la pérdida de control.

#### Seguridad Eléctrica

- d) **Los enchufes de la herramienta eléctrica deben adaptarse al tomacorriente. Nunca modifique el enchufe de ninguna manera. No utilice ningún enchufe adaptador con herramientas eléctricas con conexión a tierra.** Los enchufes no modificados y que se adaptan a los tomacorrientes reducirán el riesgo de descarga eléctrica.
- e) **Evite el contacto corporal con superficies con descargas a tierra como, por ejemplo, tuberías, radiadores, cocinas eléctricas y refrigeradores.** Existe mayor riesgo de descarga eléctrica si su cuerpo está puesto a tierra.
- f) **No exponga las herramientas eléctricas a la lluvia o a condiciones de humedad.** Si entra agua a una herramienta eléctrica, aumentará el riesgo de descarga eléctrica.
- g) **No maltrate el cable. Nunca utilice el cable para transportar, tirar o desenchufar la herramienta eléctrica. Mantenga el cable alejado del calor, el aceite, los bordes filosos y las piezas móviles.** Los cables dañados o enredados aumentan el riesgo de descarga eléctrica.
- h) **Al operar una herramienta eléctrica en el exterior, utilice un cable prolongador adecuado para tal uso.** Utilice un cable adecuado para uso en exteriores a fin de reducir el riesgo de descarga eléctrica.
- i) **Si el uso de una herramienta eléctrica en un lugar húmedo es imposible de evitar, utilice**

**un suministro protegido con un interruptor de circuito por falla a tierra (GFCI).** El uso de un GFCI reduce el riesgo de descargas eléctricas.

#### Seguridad Personal

- j) **Permanezca alerta, controle lo que está haciendo y utilice el sentido común cuando emplee una herramienta eléctrica. No utilice una herramienta eléctrica si está cansado o bajo el efecto de drogas, alcohol o medicamentos.** Un momento de descuido mientras se opera una herramienta eléctrica puede provocar lesiones personales graves.
- k) **Utilice equipos de protección personal. Siempre utilice protección para los ojos.** En las condiciones adecuadas, el uso de equipos de protección, como máscaras para polvo, calzado de seguridad antideslizante, cascos o protección auditiva, reducirá las lesiones personales.
- l) **Evite el encendido por accidente. Asegúrese de que el interruptor esté en la posición de apagado antes de conectarlo a la fuente de energía o paquete de baterías, o antes de levantar o transportar la herramienta.** Transportar herramientas eléctricas con el dedo apoyado en el interruptor o enchufar herramientas eléctricas con el interruptor en la posición de encendido puede propiciar accidentes.
- m) **Retire la clavija de ajuste o la llave de tuercas antes de encender la herramienta eléctrica.** Una llave de tuercas o una clavija de ajuste que quede conectada a una pieza giratoria de la herramienta eléctrica puede provocar lesiones personales.
- n) **No se estire. Conserve el equilibrio y párese adecuadamente en todo momento.** Esto permite un mejor control de la herramienta eléctrica en situaciones inesperadas.
- o) **Use la vestimenta adecuada. No use ropas holgadas ni joyas. Mantenga el cabello, la ropa y los guantes alejados de las piezas en movimiento.** Las ropas holgadas, las joyas o el cabello largo pueden quedar atrapados en las piezas en movimiento.
- p) **Si se suministran dispositivos para la conexión de accesorios con fines de recolección y extracción de polvo, asegúrese de que estén conectados y que se utilicen correctamente.** El uso de dispositivos de recolección de polvo puede reducir los peligros relacionados con el polvo.

#### Uso y Mantenimiento de la Herramienta Eléctrica

- q) **No fuerce la herramienta eléctrica. Utilice la herramienta eléctrica correcta para el trabajo que realizará.** Si se la utiliza a la velocidad para la que fue diseñada, la herramienta eléctrica correcta permite trabajar mejor y de manera más segura.
- r) **No utilice la herramienta eléctrica si no puede encenderla o apagarla con el interruptor.** Toda

herramienta eléctrica que no pueda ser controlada mediante el interruptor es peligrosa y debe repararse.

- s) **Desconecte el enchufe de la fuente de energía o el paquete de baterías de la herramienta eléctrica antes de realizar ajustes, cambiar accesorios o almacenar la herramienta eléctrica.**

Estas medidas de seguridad preventivas reducen el riesgo de encender la herramienta eléctrica en forma accidental.

- t) **Guarde la herramienta eléctrica que no esté en uso fuera del alcance de los niños y no permita que otras personas no familiarizadas con ella o con estas instrucciones operen la herramienta.**

Las herramientas eléctricas son peligrosas si son operadas por usuarios no capacitados.

- u) **Realice el mantenimiento de las herramientas eléctricas. Revise que no haya piezas en movimiento mal alineadas o trabadas, piezas rotas o cualquier otra situación que pueda afectar el funcionamiento de la herramienta eléctrica. Si encuentra daños, haga reparar la herramienta eléctrica antes de utilizarla.**

Se producen muchos accidentes a causa de las herramientas eléctricas que carecen de un mantenimiento adecuado.

- v) **Mantenga las herramientas de corte afiladas y limpias.** Las herramientas de corte con mantenimiento adecuado y con los bordes de corte afilados son menos propensas a trabarse y son más fáciles de controlar.

- w) **Utilice la herramienta eléctrica, los accesorios y las brocas de la herramienta, etc. de acuerdo con estas instrucciones y teniendo en cuenta las condiciones de trabajo y el trabajo que debe realizarse.** El uso de la herramienta eléctrica para operaciones diferentes de aquéllas para las que fue diseñada podría originar una situación peligrosa.

## Mantenimiento

- x) **Solicite a una persona calificada en reparaciones que realice el mantenimiento de su herramienta eléctrica y que sólo utilice piezas de repuesto idénticas.** Esto garantizará la seguridad de la herramienta eléctrica.

## Reglas de Seguridad Adicionales

- No recoja nada que se esté quemando o que esté humeando, como cigarrillos, fósforos o cenizas calientes.
- No use para aspirar materiales combustibles explosivos, como carbón, grano u otro material combustible amente dividido.
- No utilice para aspirar materiales peligrosos, tóxicos o cancerígenos, tales como asbesto o pesticida.
- Nunca recoja líquidos explosivos (como gasolina, combustible diesel, gasóleo, diluyente de pintura, etc.), ácidos o solventes.
- No utilice la aspiradora sin los filtros bien puestos, excepto según se describe en **Aplicaciones de recogida en mojado.**

- Alguna madera contiene preservantes que pueden ser tóxicos. Tenga especial cuidado para prevenir la inhalación y el contacto con la piel cuando trabaje con estos materiales. Solicite y siga cualquier información de seguridad que su proveedor de materiales ponga a su disposición.
- No use la aspiradora como escalera de mano.
- No coloque objetos pesados sobre la aspiradora.

Para su conveniencia y seguridad, su aspiradora tiene las siguientes etiquetas.

EN LA CAJA DEL MOTOR :



### ADVERTENCIA:

PARA REDUCIR EL RIESGO DE FUEGO, CHOQUE ELÉCTRICO O LESIONES: LEA TODAS LAS INSTRUCCIONES ANTES DE USAR EL APARATO. NO DEJE EL APARATO CONECTADO. DESCONÉCTELO DE LA TOMA DE CORRIENTE CUANDO NO LO ESTÉ USANDO Y ANTES DE HACERLE ALGÚN SERVICIO. NO EXPONGA A LA LLUVIA, ALMACÉNELO EN EL INTERIOR. NO UTILICE CON EL CABLE O EL ENCHUFE DAÑADO. MANTENGA EL CABLE ALEJADO DE SUPERFICIES CALIENTES. NO LO UTILICE PARA ASPIRAR LÍQUIDOS COMBUSTIBLES O FLAMABLES; COMO GASOLINA, NI LO USE EN ÁREAS DONDE PUEDAN ESTAR PRESENTED. NO ASPIRE NADA QUE ESTÉ ENCENDIDO O FUMÁNDOSE, COMO CIGARROS, CERILLOS O CENIZAS CALIENTES. NO LO ASPIRE PARA ASPIRAR LÍQUIDOS COMBUSTIBLES U OTROS MATERIALES PELIGROSOS COMO ASBESTO, PLOMO, PESTICIDAS U OTROS MATERIALES QUE ATENTEN CONTRA LA SALUD. DOBLE INSULATION- AL DAR SERVICIO, SÓLO UTILICE PIEZAS DE REPUESTO IDÉNTICAS.

## Instrucción Adicional de Seguridad



**ADVERTENCIA:** Use **SIEMPRE** lentes de seguridad. Los anteojos de diario **NO SON** lentes de seguridad. Utilice además una cubre bocas o mascarilla antipolvo si la operación de corte genera demasiado polvo. **SIEMPRE LLEVE EQUIPO DE SEGURIDAD CERTIFICADO:**

- protección ocular ANSI Z87.1 (CAN/CSA Z94.3),
- protección auditiva ANSI S12.6 (S3.19),
- protección respiratoria NIOSH/OSHA/MSHA.



**ADVERTENCIA:** Algunas partículas de polvo generadas al lijar, serrar, esmerilar y taladrar con herramientas eléctricas, así como al realizar otras actividades de construcción, contienen químicos que el Estado de California sabe que pueden producir cáncer, defectos congénitos u otras afecciones reproductivas. Ejemplos de estos químicos son:

- Compuestos de fertilizantes,
- Compuestos de insecticidas, herbicidas y pesticidas,
- arsénico y cromo provenientes de madera tratada químicamente.

Su riesgo de exposición a estos químicos varía, dependiendo de la frecuencia con la cual realiza usted este tipo de trabajo. Para reducir su exposición a estas sustancias químicas: trabaje

en una zona bien ventilada y llevando equipos de seguridad aprobados, como mascarillas antipolvo especialmente diseñadas para filtrar partículas microscópicas.

- **Evite el contacto prolongado con polvo generado por el lijado, aserrado, pulido, taladrado y otras actividades de construcción. Vista ropas protectoras y lave las áreas de la piel expuestas con agua y jabón.** Si permite que el polvo se introduzca en la boca u ojos o quede sobre la piel, puede favorecer la absorción de productos químicos peligrosos.

**ADVERTENCIA:** La utilización de esta herramienta puede generar polvo o dispersarlo, lo que podría causar daños graves y permanentes al sistema respiratorio, así como otras lesiones. Siempre use protección respiratoria aprobada por NIOSH (Instituto Nacional de Seguridad y Salud en el Trabajo) u OSHA (Administración de Seguridad y Salud en el Trabajo) apropiada para la exposición al polvo. Dirija las partículas en dirección contraria a la cara y el cuerpo.

**ADVERTENCIA:** Siempre lleve la debida protección auditiva personal en conformidad con ANSI S12.6 (S3.19) durante el uso de esta herramienta. Bajo algunas condiciones y duraciones de uso, el ruido producido por este producto puede contribuir a la pérdida auditiva.

**ATENCIÓN:** Cuando no esté en uso, guarde la herramienta apoyada en un costado sobre una superficie estable, donde no interrumpa el paso o provoque una caída. Algunas herramientas con paquetes de baterías de gran tamaño pueden colocarse paradas sobre el paquete de baterías, pero pueden caerse fácilmente.

- **Los orificios de ventilación suelen cubrir piezas en movimiento, por lo que también se deben evitar.** Las piezas en movimiento pueden atrapar prendas de vestir sueltas, joyas o el cabello largo.

- **No opere esta herramienta durante periodos prolongados.** La vibración provocada por la acción de la herramienta puede ser peligrosa para sus manos y brazos. Utilice guantes para mayor amortiguación y descanse con frecuencia para limitar el riesgo de exposición.

- **Los hilos del alargador deben ser de un calibre apropiado (AWG o American Wire Gauge) para su seguridad.** Mientras menor sea el calibre del hilo, mayor la capacidad del cable. Es decir, un hilo calibre 16 tiene mayor capacidad que uno de 18. Un cable de un calibre insu ciento causará una caída en la tensión de la línea dando por resultado una pérdida de energía y sobrecalentamiento. Cuando se utilice más de un alargador para completar el largo total, asegúrese que los hilos de cada alargador tengan el calibre mínimo. La tabla siguiente muestra el tamaño correcto a utilizar. Si tiene dudas sobre cuál calibre usar, use un calibre mayor. Cuanto más pequeño sea el número del calibre, más resistente será el cable.

- Si utilizará un alargador en el exterior, deberá tener marcado el sufijo W-A ó W luego de la designación del

tipo de cable. Por ejemplo – SJTW-A para indicar que es aceptable para usar afuera.

Calibre mínimo para cables de alimentacio						
Amperaje		Voltios	Total length of cord in feet (meters)			
			120V	7.6 (25)	15.2 (50)	30.5 (100)
		240V	15.2 (50)	30.5 (100)	61.0 (200)	91.4 (300)
Más de	No Más de	AWG				
0	6		18	16	16	14
6	10		18	16	14	12
10	12		16	16	14	12
12	16		14	12	No Recomendado	

La etiqueta de su herramienta puede incluir los siguientes símbolos. A continuación se indican los símbolos y sus definiciones:

- V ..... voltios
- Hz ..... hertz
- min ..... minutos
- — — o DC ..... corriente directa
- Ⓢ ..... Construcción de Clase I (tierra)
- ... /min ..... por minuto
- BPM ..... golpes por minuto
- IPM ..... impactos por minuto
- RPM ..... revoluciones por minuto
- sfpm ..... pies de superficie por minuto
- SPM ..... pasadas por minuto
- A ..... amperios
- W ..... vatios
- ~ o AC ..... corriente alterna
- ⎓ o AC/DC ..... corriente alterna o directa
- ☐ ..... Construcción de Clase II (doble aislamiento)
- n<sub>0</sub> ..... velocidad sin carga
- n ..... velocidad nominal
- ⊕ ..... terminal de conexión a tierra
- ⚠ ..... símbolo de advertencia de seguridad
- ☠ ..... radiación visible
- ☎ ..... protección respiratoria
- 👁 ..... protección ocular
- 👂 ..... protección auditiva

**GUARDE ESTAS INSTRUCCIONES PARA VOLVER A CONSULTAR EN EL FUTURO**

**COMPONENTES (FIG. A)**

**ADVERTENCIA:** Nunca modifique la herramienta eléctrica, ni tampoco ninguna de sus piezas. Podría producir lesiones corporales o daños.

Consulte la Figura A al principio de este manual para obtener una lista completa de los componentes.

**USO DEBIDO**

Esta aspiradora de polvo y agua portátil DWV112 esta diseñada para aplicaciones profesionales.

**NO** utilice la herramienta en condiciones de húmedas o en presencia de líquidos o gases inflamables.

Esta aspiradora de polvo y agua portátil DWV112 es una herramienta eléctrica profesional. **NO** permita que los niños toquen la herramienta. Si el operador no tiene experiencia operando esta herramienta, su uso deberá ser supervisado.

## MONTAJE Y AJUSTES

**⚠️ ADVERTENCIA:** Para reducir el riesgo de lesiones personales graves, apague la herramienta antes de realizar ajustes o de retirar/instalar dispositivos o accesorios. Un arranque accidental podría causar lesiones.

1. Libere la traba de la tapa con un movimiento hacia el exterior, retire la tapa y algunos accesorios que podrían expedirse en el tanque.
2. Ensamble las ruedas siguiendo las instrucciones en este manual.
3. Antes de colocar la tapa con el motor, consulte este manual para asegurarse de que tiene los filtros apropiados instalados para la limpieza.
4. Coloque la tapa con el motor y presione con el pulgar en cada traba hasta que cierre firmemente en su lugar. Asegúrese de que todas las trabas sujetan firmemente la tapa.
5. Inserte el extremo de la manguera de aire en la entrada del tanque.
6. Conecte las extensiones al extremo de la manguera. Aplicar presión ligera hasta que la conexión este fija
7. Conecte uno de los accesorios para limpieza(según sus necesidades de limpieza) en el extremo libre de la extensión.
8. Conecte el cable eléctrico en el tomacorriente de pared. Su aspiradora esta lista para usar.

### Montaje de la Rueda (Fig. B)

1. Voltear al revés el tanque y tome la rueda a modo que se centre a lo que está undido. Aseguré con los tornillos..
2. Volver conjunto de depósito de polvo en posición vertical.

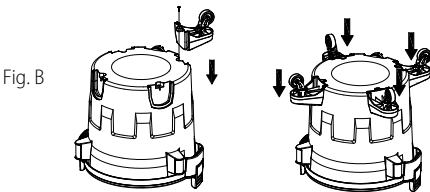

### Montaje del Soporte de la Bolsa de Accesorios (Fig.C)

Sujete 2 soportes del soporte de la bolsa de accesorios al tanque con 4 tornillos autorroscantes provistos.

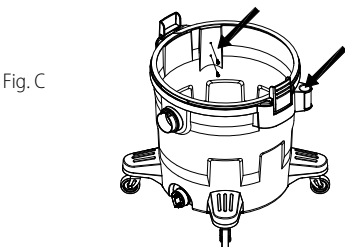

## Montaje del Soporte de Accesorios (Fig. D)

Coloque el soporte de la bolsa de accesorios en el orificio del soporte.

Fig. D

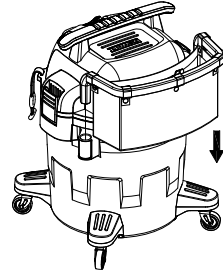

**⚠️ ADVERTENCIA:** Inflamables o polvo explosivo en el aire. Los gases o vapores inflamables incluyen, entre otros: Líquidos de encendedores, limpiadores tipo solvente, pinturas a base de aceite, gasolina, alcohol y rociadores en aerosol. Los polvos explosivos incluyen, entre otros: Carbón, magnesio, aluminio y pólvora o pólvora cilíndrica. No aspire polvos explosivos, líquidos inflamables o combustibles ni cenizas calientes. No use esta aspiradora como rociador de líquidos inflamables o combustibles. Para reducir el riesgo de peligros para la salud debido a vapores o polvo, no aspire materiales tóxicos.

**⚠️ ADVERTENCIA:** El funcionamiento de cualquier vac de la utilidad puede resultar en objetos extraños siendo soplado en los ojos, lo que puede resultar en lesiones oculares graves. Siempre use gafas de seguridad que cumplan con ANSI Z87.1 (o en Canadá, CSA Z94.3) antes de comenzar la operación.

**⚠️ ATENCIÓN:** Para reducir el riesgo de pérdida auditiva, use protectores auriculares cuando Usar el vac por horas extendidas o al usarlo en un área ruidosa. La unidad está lista para aspirar o soplar en seco. Después de conectar el El cable de alimentación en el receptáculo de la pared, encienda la unidad. La posición del interruptor con 1 cintas de gofrado es la posición "ON".

Fig. E



## OPERACIÓN

**⚠️ ADVERTENCIA:** Respete siempre las instrucciones de seguridad y la reglamentación aplicable.

**⚠️ ADVERTENCIA:** Para reducir el riesgo de lesiones personales graves, apague la herramienta antes de realizar ajustes o de retirar/instalar dispositivos o accesorios. Un arranque accidental podría causar lesiones.

## Aspirado en Seco

1. El filtro debe estar siempre en la posición correcta para reducir el riesgo de fugas y posibles daños a la aspiradora. Asegúrese de que el filtro esté cubriendo completamente la caja del filtro y que el aro de la abrazadera esté lo más cerca posible de la tapa. Asegúrese de que no haya espacios entre el filtro y la tapa. Es muy importante ensamblar el filtro a la caja sin dejar ninguna fuga o gotera. Cualquier fuga permitirá que la suciedad aspirada sea soplada hacia fuera del puerto de soplado y de vuelta en el aire.
2. Cuando use su aspiradora para aspirar polvo fino, será necesario vaciar el tanque para polvo y limpiar o reemplazar el filtro en intervalos más frecuentes para mantener el máximo rendimiento de la aspiradora.

**Nota:** Se necesita un filtro seco para recoger el material seco. Si usa la aspiradora para aspirar polvo cuando el filtro está mojado, este se obstruirá rápidamente y la limpieza será muy difícil. Si el filtro se moja, reemplácelo antes de continuar aspirando.

## Instalación del Filtro de Cartucho (Fig. F)

El filtro de cartucho puede utilizarse para la aspiración de materiales líquidos o sólidos; las instalación es la misma para ambos.

1. Con la cubierta del depósito en posición invertida, deslice el filtro de cartucho hacia abajo sobre el alojamiento de la tapa, empujando hasta que el filtro se selle contra la cubierta.
2. Gire la perilla del retenedor del filtro en sentido horario para apretar, bloqueando el filtro en su lugar.
3. Para quitar el filtro para la limpieza, gire la perilla del filtro en sentido contrario a las agujas del reloj hasta sentir la señal táctil y auditiva y asegúrese de que la flecha del botón se alinee con el icono "Desbloquear" de la tapa del filtro y deslice el cartucho de la jaula.
4. Para limpiar el filtro de cartucho, retire la suciedad sacudiendo, cepillando o enjuagándolo (desde el interior hacia fuera del filtro) con agua, deje que se seque por completo (aproximadamente 24 horas) antes de volver a instalarlo.

Fig. F

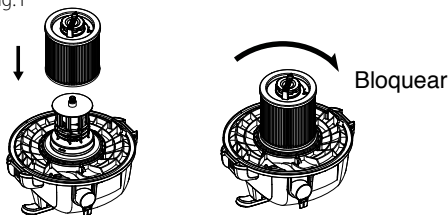

**Nota:** Si el filtro ha sido utilizado para aspiración de líquidos, se deberá limpiar y dejar secar antes de utilizarlo para la aspiración de sólidos.

## Instalación de la Bolsa de Filtro

### Desechable (Fig. G)

1. Deslice la abertura del collar de cartón firmemente sobre el deflector del puerto de aspiración, hasta que se detenga contra la pared del deflector.
2. Coloque la bolsa de modo que se distribuya en todo el interior del tanque.
3. Vuelva a colocar y asegurar el cabezal en el tanque.

Fig. G

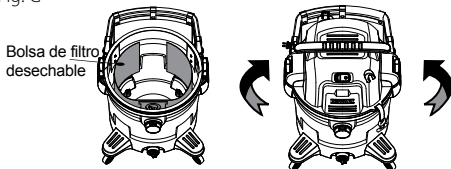

## Funcionamiento de Aspiración de Líquidos (Fig. H)

El manguito de cartucho debe colocarse sobre el ajustador de la bolsa mientras está aspirando líquido, el manguito de cartucho se saturará y podrá aparecer un rocío en el aire. Para entonces, usted deberá secar el manguito de cartucho o cambiarlo el manguito de líquido alrededor de la cubierta. Después de terminar de aspirar líquidos, levante la manguera para drenar cualquier exceso de líquido en el tanque antes de apagarla. Manguito debe limpiarse periódicamente como se describe en los siguientes pasos:

1. Siempre desconecte el enchufe del receptáculo de pared antes de quitar la cubierta del tanque. Coloque la cubierta del tanque. Coloque la cubierta del tanque al revés. Quite el manguito deslizando hacia arriba y fuera del ajustador interno de la bolsa.
2. Sacuda el polvo sobrante del manguito con un rápido movimiento de arriba a abajo.

**Nota:** LOS ACCESORIOS PARA LA ASPIRACIÓN DE SÓLIDOS DEBEN LAVARSE PERIÓDICAMENTE, ESPECIALMENTE DESPUÉS DE ASPIRAR LÍQUIDOS, DERRAMES PEGAJOSOS EN LA COCINA. ESTO PUEDE IR ACOMPAÑADO DE UNA SOLUCIÓN TIBIA DE AGUA Y JABÓN. DESPUÉS DE COMPLETAR LA ASPIRACIÓN DE LÍQUIDOS, LEVANTE LA MANGUERA SOBRE LA ASPIRADORA PARA PERMITIR QUE CUALQUIER LÍQUIDO EN LA MANGUERA DRENE HACIA EL TANQUE ANTES DE APAGARLA. EL INTERIOR DEL TANQUE DEBE LIMPIARSE PERIÓDICAMENTE.

3. Esta aspiradora para seco/mojado está equipada con un mecanismo de flotador que se eleva automáticamente para cortar el flujo de aire cuando el líquido en el tanque alcanza un nivel predeterminado. Cuando ocurra esto, apague la aspiradora, desenchufe el cable de alimentación y vacíe el tanque para polvo. Sabrá que el flotador ha cerrado el flujo de aire y que la succión se detiene y el ruido del motor se vuelve más agudo debido a la disminución de la velocidad del motor. La capacidad de líquido puede variar según la cantidad que se aspire.



**Importante:** Para reducir el riesgo de daños a la aspiradora, no haga funcionar el motor con el flotador en la posición elevada.

Fig. H

Flotador en la posición elevada

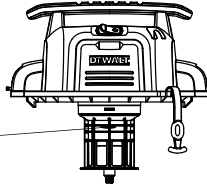

**Nota:** SI SE ACCIDENTALMENTE SE TIRA, EL VACÍO PODRÍA CERRAR LA SUCCIÓN. Si esto ocurre, coloque VAC EN POSICIÓN ACTUAL Y DESLIGUE EL INTERRUPTOR. ESTA VOLUNTAD PERMITIR AL FLOTADOR VOLVER A SU POSICION NORMAL, Y USTED PODRÁ CONTINUAR LA OPERACIÓN.

### Vaciado del Tanque

**ADVERTENCIA:** Para reducir el riesgo de lesiones debido a arranques accidentales, desenchufe el cable de alimentación antes vaciar el tanque para polvo.

1. Retire el ensamble del cabezal de alimentación de la aspiradora para seco/mojado jalando hacia fuera los sujetadores de la tapa ubicados a cada lado de la aspiradora. Retire el ensamble del cabezal de alimentación.
2. Vacíe el contenido del tanque en el contenedor de residuos adecuado.

Fig. I

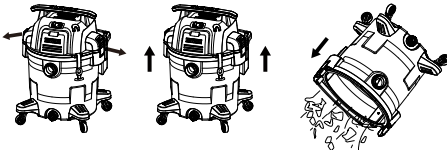

3. Los líquidos pueden ser vaciados en el tanque desagüe. Para vaciar, apague la unidad y Enchufe de la toma de corriente. Eliminar el Drenaje y depositar los residuos líquidos. En un drenaje adecuado. Después de que el tanque esté empty, devuelva el tapón de drenaje a su posición. Para continuar con el uso, enchufe el cable en la toma de corriente y encienda la unidad.

Fig. J

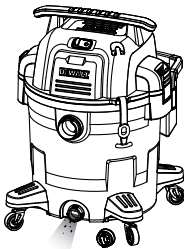

### Funcionamiento de Soplado

**ADVERTENCIA:** Siempre use gafas de seguridad que cumplan con ANSI Z87.1 (o en Canadá CSA Z94.3) cuando utilice como soplador.

- ADVERTENCIA:** Para evitar lesiones a los transeúntes, manténgalos alejados de la suciedad soplada.
- PRECAUCIÓN:** Use una mascarilla antipolvo si el soplado provoca polvo que pueda ser inhalado.
- PRECAUCIÓN:** Para reducir el riesgo de pérdida auditiva, use protectores para los oídos cuando use la aspiradora/soplador por varias horas o en un entorno bullicioso.

Su aspiradora cuenta con una característica de soplado. Tiene la capacidad de soplar aserrín y otros residuos. Puede usarse para soplar polvo y suciedad de garajes o de patios y entradas de garaje. Siga los siguientes pasos para usar su aspiradora como soplador.

1. Ubique el puerto de soplado en su aspiradora.
2. Inserte un extremo de la manguera de 2-1/2 in. x 7 ft. (6,35 cm x 2,1 m) en el puerto de soplado..
3. Encienda la aspiradora.

Fig. K

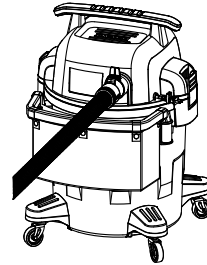

### MANTENIMIENTO

**ADVERTENCIA:** Para reducir el riesgo de lesiones personales graves, apague la herramienta antes de realizar ajustes o de retirar/installar dispositivos o accesorios. Un arranque accidental podría causar lesiones.

Su herramienta DeWALT ha sido diseñada para funcionar durante un largo período con un mínimo de mantenimiento. Un funcionamiento continuo satisfactorio depende del cuidado adecuado de la herramienta y de una limpieza periódica.

### Reemplazo del Filtro

**ADVERTENCIA:** Para reducir el riesgo de lesiones debido a arranques accidentales, desenchufe el cable de alimentación antes de cambiar o limpiar el filtro. Debe limpiar el filtro a menudo para mantener el máximo rendimiento de la aspiradora.

**Importante:** Para evitar daños en la rueda del ventilador y en el motor, vuelva a instalar siempre el filtro de Clean Connect™ antes de usar la aspiradora para pastillas secas y pastillas mojadas..

**Importante:** Después de limpiar, revise si el filtro tiene desgarraduras u orificios pequeños. No use la aspiradora si un filtro tiene orificios o desgarraduras. Incluso un pequeño orificio puede causar que salga mucho polvo de su aspiradora. Reemplácelo inmediatamente.

**Nota:** Antes de instalar el filtro en la aspiradora, limpie el área de la tapa para que el filtro se cierre contra la tapa y

## ESPAÑOL

evite que las partículas pequeñas salgan de la bolsa del filtro. Si el filtro está limpio y no está dañado, reemplácelo en la jaula del filtro. Si no puede reutilizarse, coloque un nuevo filtro sobre la jaula del filtro.

**Nota:** Limpie el filtro en un área abierta. La limpieza se debe efectuar en exteriores y no en áreas habitadas.

**⚠ ADVERTENCIA:** No retire la caja del filtro ni el flotador. El flotador evita que el agua ingrese al propulsor y que dañe el motor. La caja evita que los dedos toquen el propulsor en movimiento.

## Lubricación

La herramienta eléctrica no requiere lubricación adicional.

## Limpieza

**⚠ ADVERTENCIA:** Sople la suciedad y el polvo de todos los conductos de ventilación con aire seco, al menos una vez por semana. Para reducir el riesgo de lesiones, utilice siempre protección para los ojos aprobada al realizar esta tarea.

**⚠ ADVERTENCIA:** Nunca utilice solventes ni otros químicos abrasivos para limpiar las piezas no metálicas de la herramienta. Estos productos químicos pueden debilitar los materiales plásticos utilizados en estas piezas. Utilice un paño humedecido sólo con agua y jabón neutro. Nunca permita que penetre líquido dentro de la herramienta ni sumerja ninguna de las piezas en un líquido.

Para mantener su aspiradora para seco/mojado con una apariencia perfecta, limpie la superficie exterior con un paño humedecido con agua tibia y jabón suave.

Para limpiar el tanque:

1. Retire los desechos.
2. Lave el tanque completamente con agua tibia y jabón suave.
3. Limpie con un paño seco.

## Almacenaje

Antes de almacenar su aspiradora, el tanque para polvo debe vaciarse y limpiarse. El cable debe enrollarse y colgarse en la unidad y los accesorios deben guardarse en bolsa de malla para que estén a la mano. La aspiradora se debe almacenar en interiores.

Fig. L

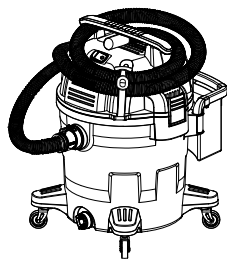

## Accesorios

**⚠ ADVERTENCIA:** Debido a que no se han probado con este producto otros accesorios que no sean los que ofrece DeWALT, el uso de dichos accesorios con

esta herramienta podría ser peligroso. Para reducir el riesgo de lesiones, con este producto deben usarse sólo los accesorios recomendados por DeWALT.

Si desea más información sobre los accesorios adecuados, consulte a su distribuidor.

## Reparaciones

El cargador y las unidades de batería no pueden ser reparados.

**⚠ ADVERTENCIA:** Para asegurar la SEGURIDAD y la CONFIABILIDAD del producto, las reparaciones, el mantenimiento y los ajustes deben (inclusive inspección y cambio de carbones) ser realizados en un centro de mantenimiento en la fábrica DeWALT o en un centro de mantenimiento autorizado DeWALT. Utilice siempre piezas de repuesto idénticas.

## Protección del Medio Ambiente

 Recogida selectiva. Los productos y las baterías marcadas con este símbolo no deben desecharse junto con los residuos domésticos normales.

Los productos y las baterías contienen materiales que pueden ser recuperados y reciclados, reduciendo la demanda de materias primas. Recicle los productos eléctricos y las baterías de acuerdo con las disposiciones locales.

## DATOS TÉCNICOS

		DWV112				
TIPO		AR	B2	B3	BR	B2C
Voltaje	V	220	220	120	127	220
Frecuencia	Hz	50	60	60	60	50
Potencia	W	1250				
Motor		1 Fase				
Capacidad del tanque	L (Galones)	45 (12)				
Diámetro de manguera	pul. (mm)	2-1/2" (63,5)				
Largo de manguera	pies (m)	7' (2,1)				
Peso	kg (lbs)	11,3 (25)				

## Solución de Problemas

**⚠ ADVERTENCIA:** para reducir el riesgo de lesiones causadas por las piezas en movimiento y/o descargas eléctricas, coloque el interruptor de encendido en la posición de apagado y desconecte el enchufe con puesta a tierra del tomacorriente antes de proceder con la solución de problemas.

Los problemas menores se pueden arreglar generalmente sin llamar al Servicio al Cliente.

**DETECCIÓN DE PROBLEMA**

PROBLEMA	SOLUCIÓN POSIBLE
El motor no funciona	Compruebe el cable de alimentación, los enchufes y la toma de corriente.
	Asegúrese de que el interruptor de encendido / apagado esté en la posición ON posición (I)
La capacidad de succión disminuye	Quitar los bloqueos en la boquilla de succión, Tubo de aspiración, manguera de succión o filtros.
	Reemplace la bolsa de papel o de lana.
	Compruebe la correcta instalación de los filtros.
	Limpie o reemplace los filtros.
El vacío deja de funcionar	<p>Se ha disparado la sobrecarga térmica:</p> <ol style="list-style-type: none"> <li>1. Apague la aspiradora y desconéctela Aspirador de la fuente de energía.</li> <li>2. Vacíe el recipiente, si es necesario.</li> <li>3. Deje que la unidad se enfríe.</li> <li>4. Enchufe el cable de alimentación en un Salida y encienda el interruptor de encendido / apagado posición( I) Probar. Si el vacío no Reiniciar llamada 1-888-899-0146</li> </ol>
El polvo sale mientras se aspira	Compruebe la correcta instalación de los filtros.
	Asegúrese de que los filtros no estén dañados; Reemplazar si es necesario.
	Asegúrese de que los sellos del filtro estén en su lugar y estén seguros.

## Definições: Símbolos e Palavras de Alerta de Segurança

Este manual de instruções utiliza os seguintes símbolos de alerta de segurança e palavras para o alertar para situações de risco e o risco de lesões pessoais ou danos materiais.



**PERIGO:** Indica uma situação perigosa iminente que se não for evitada poderá causar morte ou lesão grave.



**ATENÇÃO:** Indica uma situação perigosa iminente que se não for evitada poderá causar morte ou lesão grave.



**CUIDADO:** Indica uma situação perigosa iminente que se não for evitada poderá causar morte ou lesão grave.



(Usado sem palavra) indica uma mensagem relacionada com segurança.

**AVISO:** Indica uma prática não relacionada com lesão pessoal que, se não for evitada, pode resultar em dano de propriedade.

Fig. A

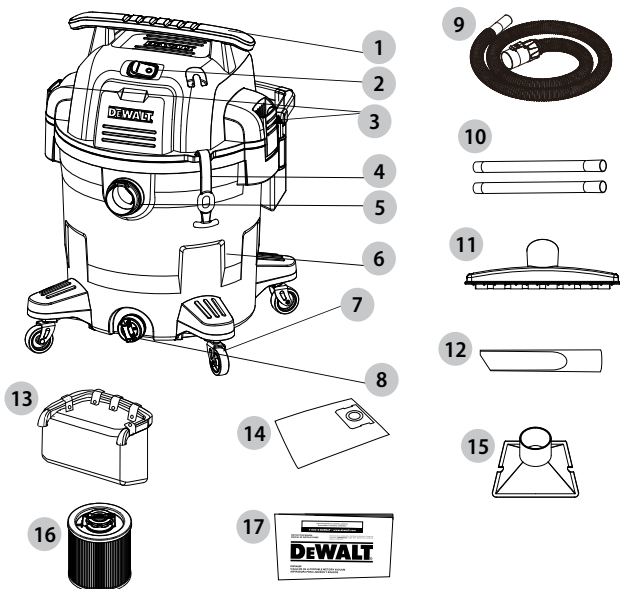

### CONTEÚDO



(4) Roleta



(8) Parafusos:  
ST3,9 x 16F



(2) Suportes

- 1 Alça de transporte
- 2 Interruptor
- 3 Duas travas na tampa
- 4 Correia da mangueira
- 5 Entrada de ar
- 6 Tanque
- 7 Rodízios com borracha reforçados
- 8 Saída de drenagem
- 9 Mangueira de ar de 2-1/2" x 7'
- 10 Tubo de extensão
- 11 Escova para piso
- 12 Bocal para cantos e frestas
- 13 Sacola de acessórios
- 14 Filtro em saco descartável
- 15 Escova para tecidos
- 16 Filtro Connect™
- 17 Manual de instruções



**ATENÇÃO:** Leia todos os avisos de segurança e instruções. Se não seguir todas as instruções listadas abaixo, pode resultar em choque elétrico, incêndio e/ou lesões graves.



**ATENÇÃO:** Para reduzir o risco de lesão, leia o manual de instruções

## AVISOS GERAIS DE SEGURANÇA DA FERRAMENTA ELÉTRICA



**ATENÇÃO:** Leia todos os avisos de segurança e instruções. Se não seguir todas as instruções listadas abaixo, pode resultar em choque elétrico, incêndio e/ou lesões graves.

### CONSERVE TODAS AS ADVERTÊNCIAS E INSTRUÇÕES PARA FUTURAS CONSULTAS

Este manual também estará disponível no site: **HYPERLINK "http://www.dewalt.com" www.dewalt.com**

O termo "ferramenta elétrica" nos avisos refere-se à sua ferramenta de alimentação elétrica (com fio) ou ferramenta elétrica operada por bateria (sem fio).

### Área de Trabalho

- a) **Mantenha a área de trabalho limpa e iluminada.** As áreas desorganizadas e escuras são um convite aos acidentes.
- b) **Não opere ferramentas em atmosferas explosivas, como na presença de líquidos inflamáveis, gases ou poeira.** As ferramentas criam faíscas que podem inflamar a poeira ou os vapores.
- c) **Mantenha crianças e visitantes afastados ao operar uma ferramenta.** As distrações podem fazer você perder o controle.

### Segurança Elétrica

- d) **Os plugues da ferramenta devem ser compatíveis com as tomadas. Nunca modifique o plugue. Não use nenhum plugue adaptador com as ferramentas aterradas.** Os plugues sem modificações aliados a utilização de tomadas compatíveis reduzirão o risco de choque elétrico
- e) **Evite o contato do corpo com superfícies ligadas ao terra ou aterradas tais como as tubulações, radiadores, escalas e refrigeradores.** Há um aumento no risco de choque elétrico se seu corpo for ligado ao terra ou aterramento.
- f) **Não exponha as ferramentas à chuva ou às condições úmidas.** O contato da água com a ferramenta aumentará o risco de choque elétrico.
- g) **Não force o cabo elétrico. Nunca use o cabo elétrico para carregar, puxar ou para desconectar a ferramenta da tomada. Mantenha o cabo elétrico longe do calor, óleo, bordas afiadas ou das partes em movimentos.** Os cabos danificados ou emaranhados aumentam o risco de choque elétrico.
- h) **Ao operar uma ferramenta ao ar livre, use um cabo de extensão apropriado para o uso ao ar livre.** O uso de um cabo apropriado ao ar livre reduz o risco de choque elétrico.
- i) **Se não for possível evitar trabalhar com uma ferramenta elétrica num local úmido, utilize uma alimentação protegida por um dispositivo de corrente residual (DCR).** A utilização de um DCR reduz o risco de choque elétrico.

### Segurança Pessoal

- j) **Fique atento, olhe o que você está fazendo e use o bom senso ao operar uma ferramenta. Não use a ferramenta quando você estiver cansado ou sob a influência de drogas, álcool ou de medicamentos.** Um momento de desatenção enquanto opera uma ferramenta pode resultar em grave ferimento pessoal.
- k) **Use equipamento de segurança. Sempre use óculos de segurança.** O equipamento de segurança tais como a máscara contra a poeira, sapatos de segurança antiderrapantes, capacete de segurança, e protetor auricular usados em condições apropriadas reduzirão os ferimentos pessoais.
- l) **Evite acidente inicial. Assegure que o interruptor está na posição desligada antes de conectar o plugue na tomada.** Carregar a ferramentas com seu dedo no interruptor ou conectar a ferramenta que apresenta o interruptor na posição "ligado" são um convite à acidentes.
- m) **Remova qualquer chave de ajuste antes de ligar a ferramenta.** Uma chave de boca ou de ajuste unida a uma parte rotativa da ferramenta pode resultar em ferimento pessoal.
- n) **Não force além do limite. Mantenha o apoio e o equilíbrio adequado todas as vezes que utilizar a ferramenta.** Isto permite melhor controle da ferramenta em situações inesperadas.
- o) **Vista-se apropriadamente. Não use roupas demasiadamente largas ou jóias. Mantenha seus cabelos, roupas e luvas longe das peças móveis.** A roupa folgada, jóias ou cabelos longos podem ser presos pelas partes em movimento.
- p) **Se os dispositivos são fornecidos com conexão para extração e coleta de pó, assegure que estes estão conectados e usados corretamente.** O uso destes dispositivos pode reduzir riscos relacionados a poeira.

### Uso e Cuidados da Ferramenta

- q) **Não force a ferramenta. Use a ferramenta correta para sua aplicação.** A ferramenta correta fará o trabalho melhor e mais seguro se utilizada dentro daquilo para a qual foi projetada.
- r) **Não use a ferramenta se o interruptor não ligar e desligar.** Qualquer ferramenta que não pode ser controlada com o interruptor é perigoso e deve ser reparada.
- s) **Desconecte o plugue da tomada antes de fazer qualquer tipo de ajuste, mudança de acessórios ou armazenamento de ferramentas.** Tais medidas de segurança preventivas reduzem o risco de se ligar a ferramenta acidentalmente.
- t) **Guarde as ferramentas fora do alcance das crianças e O aparelho não deve ser usado por pessoas (incluindo crianças) com capacidades físicas, sensoriais ou mentais reduzidas, ou falta de experiência e conhecimento, a menos que tenham recebido supervisão ou instruções.**

- u) **Manutenção das ferramentas. Cheque o desalinhamento ou coesão das partes móveis, rachaduras e qualquer outra condição que possa afetar a operação da ferramenta. Se danificada, a ferramenta deve ser reparada antes do uso.** Muitos acidentes são causados pela falta de manutenção das ferramentas.
- v) **Mantenha ferramentas de corte afiadas e limpas.** A manutenção apropriada das ferramentas de corte com lâminas afiadas, tornam estas menos prováveis ao emperramento e são mais fáceis de controlar.
- w) **Use a ferramenta, e seus acessórios de acordo com as instruções e na maneira designada para o tipo particular da ferramenta, levando em consideração as condições e o trabalho a ser desempenhado.** O uso da ferramenta em operações diferentes das designadas podem resultar em situações de risco.

## Reparos

- x) **Se o cabo de alimentação estiver danificado, ele deve ser substituído pelo fabricante, agente de serviços autorizado ou qualificado, a fim de evitar riscos. Tenha sua ferramenta reparada por um agente de reparos qualificado e que somente use peças originais.** Isto irá assegurar que a segurança da ferramenta seja mantida.

## Normas de Segurança Adicionais para o Aspirador

- Não aspire nada que estiver queimando ou fumaçando, como cigarros, fósforos ou cinzas quentes.
- Não use o aparelho para aspirar materiais combustíveis explosivos, como carvão, pós agrícolas ou outro material combustível fino.
- Não use o aparelho para aspirar materiais perigosos, tóxicos ou carcinogênicos, como amianto ou pesticidas.
- Nunca aspire líquidos explosivos (por exemplo: gasolina, óleo diesel, óleo de aquecimento, querosene etc.), ácidos ou solventes.
- Não use o aspirador sem filtros, exceto conforme descrito na seção de **Aspiração de líquidos**.
- Algumas madeiras contêm conservantes que podem ser tóxicos. Seja precavido para evitar a inalação e o contato com a pele ao trabalhar com esses materiais. Solicite ao seu fornecedor de materiais e siga todas as informações de segurança disponíveis.
- Não use o aspirador como escada.
- Não ponha objetos pesados sobre o aspirador.

Para a sua conveniência e segurança, o aspirador traz as seguintes etiquetas de advertência.

NA CABEÇA DO MOTOR.



### ATENÇÃO:

LEIA TODAS AS INSTRUÇÕES ANTES DE USAR ESTE APARELHO. NÃO DEIXE O APARELHO SEM SUPERVISÃO QUANDO ESTIVER CONECTADO NA CORRENTE. DESCONECTE DA CORRENTE ANTES DE LIMPAR E FAZER MANUTENÇÃO. USE-O EXCLUSIVAMENTE EM AMBIENTES FECHADOS. NÃO USE O APARELHO SE O FIO OU O PLUGUE ESTIVEREM DANIFICADOS.

MANTENHA O FIO LONGE DE SUPERFÍCIES QUENTES. NÃO USE O APARELHO PARA ASPIRAR LÍQUIDOS INFLAMÁVEIS OU COMBUSTÍVEIS, COMO GASOLINA, NEM EM ÁREAS ONDE POSSAM ESTAR PRESENTES. NÃO USE O APARELHO PARA ASPIRAR NADA QUE ESTIVER QUEIMANDO OU FUMAÇANDO, COMO CIGARROS, FÓSFOROS OU CINZAS QUENTES. NÃO ASPIRE MATERIAIS TÓXICOS, CARCINOGÊNICOS, COMBUSTÍVEIS NEM OUTROS MATERIAIS PERIGOSOS, COMO AMIANTO, CHUMBO, PESTICIDAS OU OUTROS MATERIAIS NOCIVOS PARA A SAÚDE.

ISOLAMENTO DUPLO – AO FAZER UMA MANUTENÇÃO, USE EXCLUSIVAMENTE PEÇAS DE REPOSIÇÃO IDÊNTICAS.

## Informações Adicionais de Segurança



**ATENÇÃO: SEMPRE** use óculos de segurança. Óculos regulares NÃO são óculos de segurança. Também use máscara de rosto ou de poeira se a operação de corte contém poeira. USE SEMPRE EQUIPAMENTO DE SEGURANÇA CERTIFICADO.

- Proteção das vistas ANSI Z87.1 (CAN/CSA Z94.3)
- Proteção auditiva ANSI S12.6 (S3.19)
- Proteção respiratória NIOSH/OSHA/MSHA



**ATENÇÃO:** Poeira acumulada por lixamento, serragem, moagem, perfuração e outras atividades de construção contém produtos químicos conhecidos no Estado da Califórnia por causar câncer, defeitos de nascimento ou outros danos de reprodução. Alguns exemplos desses produtos químicos são:

- compostos fertilizantes,
- compostos inseticidas, herbicidas e pesticidas,
- arsênico e cromo de madeira tratada quimicamente.

O risco dessas exposições varia, dependendo de quantas vezes você faz este tipo de trabalho. Para reduzir sua exposição a esses produtos químicos: trabalhe em uma área bem ventilada e use equipamento de segurança aprovado, como máscaras de poeira que são especialmente concebidos para filtrar partículas microscópicas.

- **Evite o contato prolongado com a poeira de lixamento, serragem, moagem, perfuração e outras atividades de construção. Use roupas de proteção e lave as áreas expostas com sabão e água.** Permitir que a poeira entre em sua boca, vistas ou acumule na superfície da pele pode provocar a absorção de substâncias químicas nocivas.



**ATENÇÃO:** O uso desta ferramenta pode gerar e/ou dispersar a poeira que pode causar lesão respiratória grave e permanente ou de outras tipos. Sempre use proteção respiratória aprovada pela NIOSH/OSHA para a exposição a poeira. Direcione as partículas para longe do rosto e do corpo.



**ATENÇÃO:** Sempre use proteção auditiva pessoal que está de acordo com ANSI S12.6 (S3.19) durante o uso. Sob alguns condições e duração do uso, o ruído deste produto pode contribuir para a perda de audição.

**⚠ CUIDADO!** Quando não estiver em uso, coloque a ferramenta de lado em uma superfície estável onde não possa provocar riscos de tropeço ou queda. Alguns ferramentas com baterias grandes ficarão de pé na bateria, mas pode ser facilmente derrubada.

- **Saídas de ar geralmente cobrem peças móveis e devem ser evitadas.** Roupas largas, joias ou cabelos longos podem ficar presos nas partes em movimento.
- **Não trabalhe com esta ferramenta durante períodos muito longos.** A vibração criada pelo martelamento pode ser prejudicial para suas mãos e seus braços. Sempre use luvas para ajudar a amortizar as vibrações e descanse com frequência para limitar sua exposição.
- **Uma extensão deverá ter uma bitola adequada (AWG ou American Wire Gauge) por questão de segurança.** Quanto menor a bitola do fio, maior é a capacidade do cabo, ou seja, um fio de bitola 16 tem maior capacidade do que um de bitola 18. Um cabo de bitola insuficiente ocasionará uma queda na voltagem, provocando uma perda de potência e o superaquecimento. Ao usar mais de uma extensão para obter o comprimento total necessário, verifique que cada extensão tenha no máximo a bitola exigida. A tabela a seguir mostra a bitola correta que deverá ser usada. Se tiver qualquer dúvida, use uma bitola anterior. Quanto menor a bitola, mais pesado é o cabo.
- Se for usada uma extensão ao ar livre, ela deve estar marcada com o sufixo W-A ou W, seguindo a designação do tipo de extensão. Por exemplo: SJTW-A, para indicar que é adequada para uso ao ar livre.

Bitola máxima para extensões						
Amperagem		Volts	Comprimento total da extensão em pés (metros)			
			120V	25 (7.6)	50 (15.2)	100 (30.5)
		240V	50 (15.2)	100 (30.5)	200 (61.0)	300 (91.4)
Mais de	Not More Than	AWG				
0	6		18	16	16	14
6	10		18	16	14	12
10	12		16	16	14	12
12	16		14	12	Não recomendado	

A etiqueta de sua ferramenta pode incluir os seguintes símbolos. Os símbolos e suas definições são as seguintes.

- V ..... volts  
 Hz ..... hertz  
 min ..... minutos  
 ==> ou CD..... correte direita  
 Ⓢ ..... Classe I construção (aterrada)  
 .../min..... revoluções por minuto  
 BPM ..... toques por minuto  
 IPM ..... toques por minuto
- RPM ..... revoluções por minuto  
 sfpm ..... pé de superfície por minuto  
 SPM ..... toques por minuto  
 A ..... amperes  
 W ..... watts  
 ~ ou CA..... corrente alternada  
 ≡ ou CA/CD... corrente direta ou alternada

- ☐ ..... Construção Classe II (isolamento duplo)  
 no ..... Velocidade sem carga  
 n ..... velocidade nominal  
 ⚡ ..... terminal de aterramento
- ⚠ ..... símbolo de alerta de segurança  
 ⚠ ..... radiação visível  
 Ⓢ ..... proteção contra o desgaste respirador  
 Ⓢ ..... usar óculos de proteção  
 Ⓢ ..... usar proteção auditiva

## GUARDE ESTAS INSTRUÇÕES PARA USO FUTURO

### COMPONENTES (FIG. A)

**⚠ ATENÇÃO:** Nunca modifique a ferramenta elétrica ou qualquer parte dela. Pode causar dano ou lesão pessoal.

Consulte a Figura A no início deste manual para obter uma lista completa dos componentes.

### INDICAÇÃO DE USO

O aspirador de sólidos e líquidos DWW112 foi projetado para uso profissional.

**NÃO** use em condições úmidas ou em presença de gases ou líquidos inflamáveis.

O aspirador de sólidos e líquidos DWW112 é uma ferramenta profissional potente. As crianças devem ser vigiadas para garantir que elas não usem o equipamento como um brinquedo.

### MONTAGEM E AJUSTES

**⚠ ATENÇÃO:** Para reduzir o risco de lesões graves, desligue a ferramenta e remova a bateria antes fazer quaisquer ajustes ou remover/colocar anexos ou acessórios. Um partida acidental pode causar lesão.

1. Puxe as travas da tampa para fora, retire a cabeça do motor e os acessórios que podem ter sido embalados dentro do tanque.
2. Coloque os rodízios seguindo as instruções deste manual.
3. Antes de recolocar a cabeça do motor, consulte o manual para se certificar de que instalou os filtros adequadamente para a operação de limpeza.
4. Coloque a cabeça do motor de volta e pressione ambas travas com os polegares até elas encaixarem no lugar. Verifique que ambas as travas estejam bem fechadas.
5. Insira a extremidade da mangueira de ar na entrada de ar do tanque.
6. Encaixe os tubos de extensão na extremidade de acessórios da mangueira. Aplique uma leve pressão até sentir que estão firmes.
7. Encaixe um dos acessórios de limpeza (dependendo do que for necessário para a limpeza) nos tubos de extensão. Gire levemente para dar mais firmeza à conexão.
8. Insira o plugue na tomada e seu aspirador estará pronto para ser usado.

## MONTAGEM DOS RODÍZIOS (Fig. B)

1. Inverta o tanque e encaixe o rodízio até ficar no mesmo nível do fundo do tanque. Fixe o rodízio com os parafusos incluídos.
2. Inverta novamente o tanque para a posição normal.

Fig. B

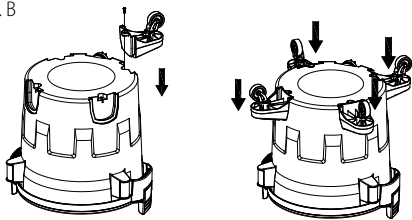

## Montagem dos Suportes da Sacola de Acessórios (Fig. C)

Encaixe os dois suportes no tanque e fixe-os com os parafusos autorroscantes incluídos.

Fig. C

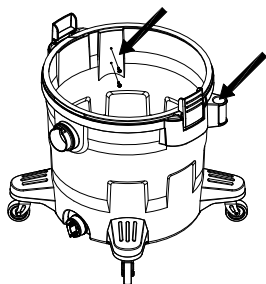

## Montagem da Sacola de Acessórios (Fig. D)

Encaixe a alça da sacola nos orifícios dos suportes (veja a ilustração).

Fig. D

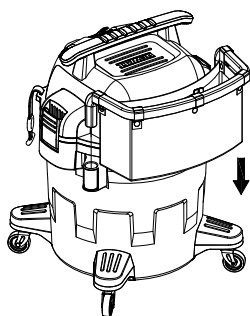

**ATENÇÃO:** Para reduzir o risco de incêndio ou explosão, não use o aspirador em áreas com gases ou vapores inflamáveis nem pós explosivos no ambiente. Os gases ou vapores inflamáveis incluem, entre outros: líquidos para isqueiros ou acendedores, líquidos de limpeza tipo solventes, pinturas a óleo, gasolina, álcool ou sprays em aerossol. Os pós explosivos incluem, entre outros: carvão, magnésio, alumínio, pós de grãos e pólvora. Não aspire pós explosivos, líquidos inflamáveis nem combustíveis ou

cinzas quentes. Para reduzir o risco de perigo para a saúde decorrente de vapores ou pós, não aspire materiais tóxicos.

**ATENÇÃO:** O uso de qualquer aspirador pode ocasionar a introdução de objetos estranhos nos olhos, o que pode causar lesões oculares graves. Use sempre óculos de segurança que cumpram com a norma ANSI Z87.1 (ou, no Canadá, a CSA Z94.3) antes de começar a usar o aparelho..

**CUIDADO:** Para evitar o risco de perda auditiva, use protetores auditivos ao operar o aspirador por períodos prolongados ou em áreas de muito ruído. O aparelho está pronto para aspirar sólidos ou soprar. Após conectar o plugue na tomada, ligue o aparelho apertando na posição 1 do interruptor.

Fig. E



## OPERAÇÃO

**ATENÇÃO:** Respeite sempre as instruções de segurança e os regulamentos aplicáveis.

**ATENÇÃO:** Para reduzir o risco de lesões graves, desligue a ferramenta antes fazer quaisquer ajustes ou remover/colocar anexos ou acessórios. Um partida accidental pode causar lesão.

## Aspiração de Sólidos (a seco)

1. O filtro deve estar sempre na posição correta para reduzir o risco de vazamentos e o possível dano do aparelho. Certifique-se de que o filtro esteja cobrindo totalmente a cesta do filtro. Certifique-se de que não haja espaços entre o filtro e a tampa. É muito importante montar o filtro na cesta tendo a precaução de que não haja vazamentos nem gotejamentos. Um vazamento pode permitir que os sólidos aspirados sejam soprados pela saída de ar de volta ao ambiente.
2. Ao usar o aparelho para aspirar pós muito finos, será necessário esvaziar o tanque e limpar ou substituir o filtro a intervalos mais frequentes para manter o funcionamento do aspirador em seu nível máximo.

**Obs:** É necessário um filtro seco para aspirar material seco. Se você usar o aparelho para aspirar pó quando o filtro estiver úmido, este pode entupir-se rapidamente e será mais difícil de limpar. Se o filtro estiver úmido, substitua-o antes de continuar a aspirar.

## Instalação do Filtro de Cartucho (Fig. F)

O filtro de cartucho pode ser usado para aspiração de sólidos ou líquidos e a instalação é a mesma para ambas.



1. Com a cabeça do motor na posição invertida, encaixe o filtro de cartucho sobre a cesta da tampa e empurre os lacres do filtro contra a cabeça do motor.
2. Gire o botão da cesta de encaixe do filtro no sentido horário para ajustar e que o filtro fique travado no lugar certo.
3. Para retirar o filtro para limpeza, gire o botão no sentido anti-horário até sentir e ouvir um clique. Certifique-se de que a seta do botão fique alinhada com o ícone de "Des travado" na tampa do filtro para poder retirá-lo da cesta da tampa.
4. Para limpar o filtro de cartucho, sacuda-o ou use uma escovinha para tirar o excesso de poeira, ou lave-o (na parte de dentro do filtro) com água, deixe secar completamente (por aproximadamente 24 horas) e torne a instalar o filtro.

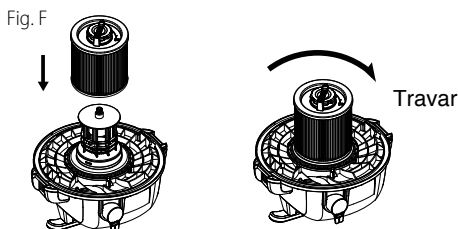

**Obs:** Se o filtro foi usado para aspiração de líquidos, deve ser limpo e seco antes de ser usado para aspiração em seco.

## Instalação do Filtro em Saco Descartável (Fig. G)

1. Encaixe a abertura do colarinho de papelão firmemente na entrada de ar até atingir a parede do defletor.
2. Abra o filtro em saco até que ele esteja bem distribuído ao redor do interior do tanque.
3. Tape o tanque com a cabeça do motor, fechando as travas.

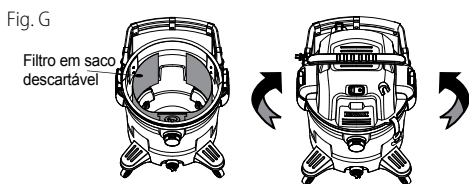

## Aspiração de Líquidos (Fig. H)

O filtro de cartucho deve estar posicionado sobre a cesta do filtro durante a aspiração de líquidos. Quando for aspirada uma grande quantidade de líquido, o filtro de cartucho poderá saturar-se e é possível que apareça uma névoa no ar que está sendo expelido. Se isso acontecer, nesse momento você deverá secar ou substituir o filtro de cartucho para eliminar a névoa e o possível gotejamento ao redor da tampa. Ao terminar de aspirar, levante a mangueira para drenar o líquido que houver para dentro do tanque antes de desligar o aparelho. O interior do tanque deve ser limpo periodicamente.

1. Sempre desconecte o plugue da tomada antes de abrir o aspirador. Inverta a cabeça do motor e retire o filtro de cartucho da cesta da tampa.
2. Sacuda o excesso de poeira do filtro de cartucho com um movimento rápido na vertical  
**Obs:** OS ACESSÓRIOS PARA A ASPIRAÇÃO DE LÍQUIDOS DEVEM SER ENXAGUADOS PERIODICAMENTE, ESPECIALMENTE APÓS ASPIRAR LÍQUIDOS PEGAJOSOS DE ACIDENTES NA COZINHA. ISSO PODE SER FEITO COM UMA SOLUÇÃO DE SABÃO E ÁGUA MORNIA.
3. Este aspirador de sólidos e líquidos vem equipado com uma boia que se ativará automaticamente para cortar o fluxo de ar quando o líquido no tanque atingir um nível predeterminado. Quando isso acontecer, desligue o aspirador, retire o plugue da tomada e esvazie o tanque. Você vai perceber que a boia cortou o fluxo de ar porque a sucção também vai parar e o ruído do motor vai aumentar devido ao aumento de sua velocidade. A capacidade de líquido pode variar com a velocidade da aspiração.  
**Importante:** Para reduzir o risco de dano ao aspirador, não ligue o motor com a boia na posição elevada.

Fig. H



**Obs:** SE O APARELHO VIRAR ACIDENTALMENTE, É POSSÍVEL QUE A SUCCÃO PARE. SE ISSO ACONTECER, COLOQUE-O NA POSIÇÃO VERTICAL E DESLIGUE O MOTOR. ISTO FARÁ COM QUE A BOIA VOLTE À SUA POSIÇÃO NORMAL E VOCÊ PODERÁ CONTINUAR COM A ASPIRAÇÃO.

## Esvaziamento do Tanque

**ATENÇÃO:** Para reduzir o risco de lesão ao ligar acidentalmente o motor, tire o plugue da tomada antes de esvaziar o tanque.

1. Retire a cabeça do motor, abrindo as travas laterais.
2. Jogue o conteúdo do tanque no lixeiro apropriado.

Fig. I

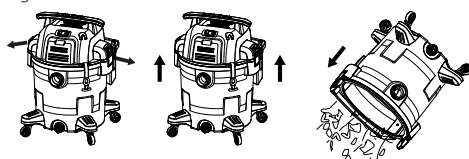

3. Os líquidos podem ser esvaziados pela saída de drenagem do tanque. Para esvaziá-lo, desligue o aparelho e tire o plugue da tomada. Retire a tampa da saída de drenagem e jogue o conteúdo líquido na drenagem apropriada. Quando o tanque estiver vazio, feche a saída de drenagem. Para continuar a aspirar, ponha o plugue na tomada e ligue novamente o aparelho.

Fig. J

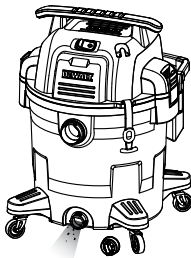

## Função de Soprador

**ATENÇÃO:** Use sempre óculos de segurança que cumpram com a norma ANSI Z87.1 (ou, no Canadá, a CSA Z94.3) quando estiver usando o aparelho como soprador.

**ATENÇÃO:** Para evitar lesionar observadores, use o aparelho em outra direção.

**CUIDADO:** Use uma máscara contra pó se o ar soprado levantar poeira que possa ser inalada.

**CUIDADO:** Para reduzir o risco de perda auditiva, use protetores auditivos ao operar o aspirador/ soprador por períodos prolongados ou em áreas de muito ruído.

O seu aspirador contém uma função de soprador. Ele é próprio para soprar serragem e outros tipos de lixo em pedaços. Ele pode ser usado para soprar poeira e pedaços de lixo de garagens, pátios e entradas de garagens. Siga estes passos para usar seu aspirador como soprador.

1. Procure a saída de ar no aparelho.
2. Insira uma extremidade da mangueira de 2-1/2 pol. x 7 pés na saída de ar.
3. Ligue o aspirador

Fig. K

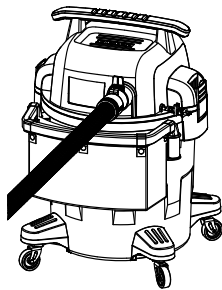

## MANUTENÇÃO

**ATENÇÃO:** Para reduzir o risco de lesões graves, desligue a ferramenta antes fazer quaisquer ajustes ou remover/colocar anexos ou acessórios. Um partida acidental pode causar lesão.

Esta ferramenta elétrica DEWALT foi concebida para o servir durante muito tempo com um mínimo de manutenção. Um funcionamento satisfatório e longo depende de cuidados adequados e de uma limpeza regular.

## Substituição do Filtro

**ATENÇÃO:** Para reduzir o risco de lesão ao ligar acidentalmente o motor, tire o plugue da tomada antes de trocar ou limpar o filtro. O filtro deve ser limpo com frequência para manter o funcionamento do aspirador em seu nível máximo.

**Importante:** Para evitar danos na engrenagem de sopro e no motor, sempre reinstale o filtro Clean Connect™ antes de usar o aparelho para aspiração de sólidos e líquidos.

**Importante:** Após a limpeza, verifique se o filtro está rasgado ou tem pequenos orifícios. Não use um filtro rasgado ou com orifícios. Mesmo um pequeno orifício pode permitir que uma grande quantidade de poeira saia do aspirador. Substitua-o imediatamente.

**Obs:** Antes de instalar o filtro no aspirador, limpe a área da tampa onde faz contato para que o filtro possa se ajustar bem contra a tampa, evitando, assim, a passagem de pequenas partículas pelo filtro em saco. Se o filtro estiver limpo e sem problemas, coloque-o de volta na cesta da tampa. Se não deve ser reutilizado, coloque um novo filtro na cesta.

**Obs:** Limpe o filtro em uma área aberta. A limpeza deve ser realizada ao ar livre, não em ambientes fechados.

**ATENÇÃO:** Não retire a cesta do filtro nem a boia. A boia evita que líquidos entrem no impulsor e danifiquem o motor. A cesta evita que os dedos toquem o impulsor em movimento.

## Lubrificação

Sua ferramenta elétrica não necessita de lubrificação adicional.

## Limpeza

**ATENÇÃO:** Assopre a sujeira e poeira de todas as ventilações de ar com ar seco pelo menos uma vez. Para minimizar o risco de lesões oculares, use sempre proteção adequada para os olhos ao usar isto.

**ATENÇÃO:** Nunca use solventes ou outros produtos químicos para limpar as partes não metálicas da ferramenta. Estes produtos químicos podem enfraquecer os materiais plásticos utilizados por estas partes. Use um pano umedecido apenas com água e sabão neutro. Nunca deixe qualquer líquido dentro da ferramenta; nunca mergulhe qualquer parte da ferramenta em um líquido.

Para manter o aspirador de sólidos e líquidos com bom aspecto, limpe por fora com um pano umedecido com água morna e um pouco de sabão. Para limpar o tanque.

1. Retire os pedaços de lixo.
2. Lave bem o tanque com água morna e sabão suave
3. Seque com um pano limpo.

## Armazenamento

Antes de guardar seu aspirador, o tanque deve ser esvaziado e limpo. O cabo deve estar enrolado e pendurado no aparelho e os acessórios devem ser mantidos na sacola de acessórios para que sempre estejam disponíveis. O aspirador deve ser guardado num ambiente fechado.

Fig. L

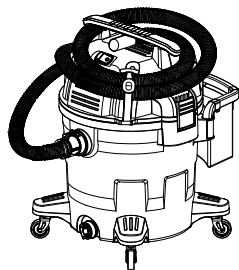

## Acessórios

**⚠ ATENÇÃO:** Dado que os acessórios, além destes oferecidos pela DeWALT, não foram testados com este produto, o uso de tais acessórios com esta ferramenta pode ser perigoso. Para reduzir o risco de lesão, apenas acessórios recomendados pela DeWALT devem ser usados com este produto.

Consulte o seu revendedor para mais informações acerca dos acessórios adequados.

## Reparo

O carregador e a bateria não são reparáveis.

**⚠ ATENÇÃO:** Para garantir a **SEGURANÇA e CONFIABILIDADE** do produto, reparos, manutenção e ajustes (incluindo inspeção e substituição da escova) devem ser feitas centro de assistência técnica da DeWALT ou uma assistência técnica DeWALT ou outro serviço técnico qualificado. Use sempre peças de reposição idênticas.

A DeWALT possui uma das maiores Redes de Serviços do País, Ligue: 0800-7034644 ou consulte nosso site: [www.dewalt.com.br](http://www.dewalt.com.br), para saber qual é a mais próxima de sua localidade.

## Protegendo o Meio Ambiente Coleta Seletiva



Coleta separada. Baterias e produtos marcados com este símbolo não devem ser descartados com o lixo doméstico normal.

Produtos e baterias contêm materiais que podem ser recuperados ou reciclados, reduzindo a demanda por matérias-primas. Recicle baterias e produtos elétricos de acordo com as disposições locais.

## DADOS TÉCNICOS

		DWV112				
TIPO		AR	B2	B3	BR	B2C
Tensão	V	220	220	120	127	220
Frequência	Hz	50	60	60	60	50
Potência	W	1250				
Motor	Monofásico					
Capacidade do tanque	L (Galões)	45 (12)				
Diâmetro da mangueira	pol. (mm)	2-1/2" (63,5)				
Comprimento da mangueira	pés (m)	7' (2,1)				
Peso	kg (lbs)	11,3 (25)				

## Solução de Problemas

**⚠ ATENÇÃO:** Para reduzir o risco de lesão devido a partes móveis e/ou choque elétrico, desligue o aparelho e tire o plugue da tomada antes de inspecionar para solucionar problemas.

Problemas simples frequentemente podem ser resolvidos sem ter que procurar o serviço ao cliente.

### DETECTANDO PROBLEMAS

PROBLEMA	POSSÍVEL SOLUÇÃO
O motor não funciona	Verifique o cabo, os plugues e a tomada.
	Certifique-se de que o interruptor está na posição "Ligado" (I).
A capacidade da sucção diminuiu	Retire bloqueios do bocal/escova, dos tubos ou da mangueira de sucção, ou dos filtros.
	Substitua o filtro em saco.
	Verifique se os filtros estão corretamente colocados.
	Limpe ou substitua os filtros.
	Esvazie o tanque (consulte <b>Esvaziamento do tanque em Operação</b> ).
O aspirador não funciona	Houve um superaquecimento:
	1. Desligue o aspirador e desconecte-o da tomada.
	2. Esvazie o tanque, se necessário.
	3. Deixe o aparelho esfriar.
	4. Conecte o plugue numa tomada adequada e pressione o interruptor na posição "Ligado" (I) para testar. Se não funcionar, ligue para: 1-888-899-0146
Está saindo poeira durante a aspiração	Verifique se os filtros estão colocados corretamente.
	Certifique-se de que os filtros não estão danificados; substitua-os, se necessário.
	Certifique-se de que os lacres do filtro estejam no lugar correto e bem ajustados.

## Definitions: Safety Alert Symbols and Words

This instruction manual uses the following safety alert symbols and words to alert you to hazardous situations and your risk of personal injury or property damage.









-  **DANGER:** Indicates an imminently hazardous situation which, if not avoided, **will** result in **death or serious injury**.
-  **WARNING:** Indicates a potentially hazardous situation which, if not avoided, **could** result in **death or serious injury**.
-  **CAUTION:** Indicates a potentially hazardous situation which, if not avoided, **may** result in **minor or moderate injury**.
-  (Used without word) Indicates a safety related message.
- NOTICE:** Indicates a practice **not related to personal injury** which, if not avoided, **may** result in **property damage**.



Fig. A

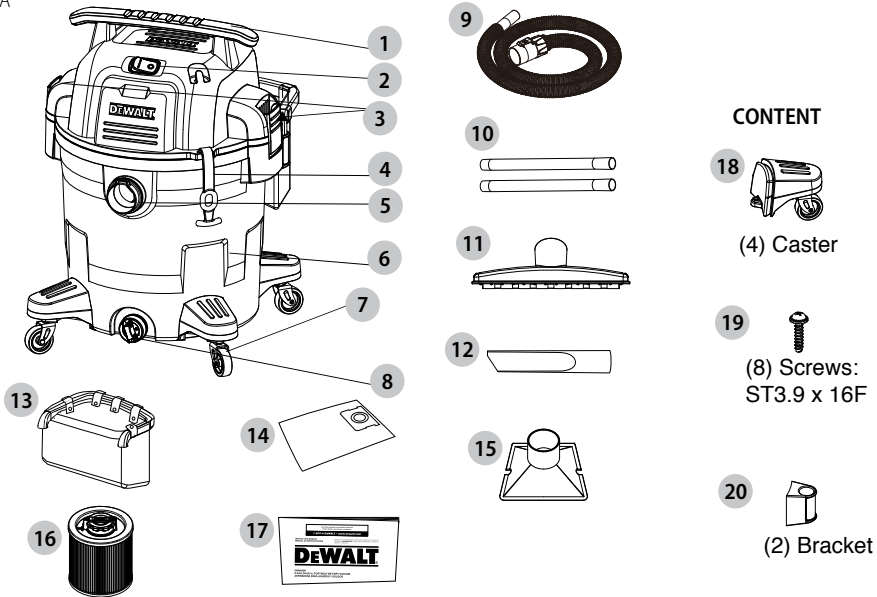

- 1 Handle
- 2 Power Switch
- 3 Two Lid Latches
- 4 Hose Strap
- 5 Vacuum Port
- 6 Dust Tank
- 7 Heavy-duty Rubberized Casters
- 8 Drain Port
- 9 2-1/2" x 7' Air hose
- 10 Extension wand
- 11 Floor nozzle
- 12 Crevice nozzle
- 13 Accessory Bag With Holder
- 14 Disposable filter bag
- 15 Utility nozzle
- 16 Clean Connect™ Filter
- 17 Instruction Manual

### CONTENT

- 18  (4) Caster
- 19  (8) Screws: ST3.9 x 16F
- 20  (2) Bracket

-  **WARNING! Read all safety warnings and all instructions.** Failure to follow the warnings and instructions may result in electric shock, fire and/or serious injury.
-  **WARNING:** To reduce the risk of injury, read the instruction manual.

## GENERAL POWER TOOL SAFETY WARNINGS



**WARNING!** Read all safety warnings and all instructions. Failure to follow the warnings and instructions may result in electric shock, fire and/or serious injury.

### SAVE ALL WARNINGS AND INSTRUCTIONS FOR FUTURE REFERENCE

The term "power tool" in the warnings refers to your mains-operated (corded) power tool or battery-operated (cordless) power tool.

#### Work Area Safety

- a) **Keep work area clean and well lit.** Cluttered or dark areas invite accidents.
- b) **Do not operate power tools in explosive atmospheres, such as in the presence of flammable liquids, gases or dust.** Power tools create sparks which may ignite the dust or fumes.
- c) **Keep children and bystanders away while operating a power tool.** Distractions can cause you to lose control.

#### Electrical Safety

- d) **Power tool plugs must match the outlet. Never modify the plug in any way. Do not use any adapter plugs with earthed (grounded) power tools.** Unmodified plugs and matching outlets will reduce risk of electric shock.
- e) **Avoid body contact with earthed or grounded surfaces such as pipes, radiators, ranges and refrigerators.** There is an increased risk of electric shock if your body is earthed or grounded.
- f) **Do not expose power tools to rain or wet conditions.** Water entering a power tool will increase the risk of electric shock.
- g) **Do not abuse the cord. Never use the cord for carrying, pulling or unplugging the power tool. Keep cord away from heat, oil, sharp edges or moving parts.** Damaged or entangled cords increase the risk of electric shock.
- h) **When operating a power tool outdoors, use an extension cord suitable for outdoor use.** Use of a cord suitable for outdoor use reduces the risk of electric shock.
- i) **If operating a power tool in a damp location is unavoidable, use a ground fault circuit interrupter (GFCI) protected supply.** Use of a GFCI reduces the risk of electric shock.

#### Personal Safety

- j) **Stay alert, watch what you are doing and use common sense when operating a power tool. Do not use a power tool while you are tired or under the influence of drugs, alcohol or medication.** A moment of inattention while operating power tools may result in serious personal injury.

- k) **Use personal protective equipment. Always wear eye protection.** Protective equipment such as dust mask, non-skid safety shoes, hard hat, or hearing protection used for appropriate conditions will reduce personal injuries.
- l) **Prevent unintentional starting. Ensure the switch is in the off position before connecting to power source and/or battery pack, picking up or carrying the tool.** Carrying power tools with your finger on the switch or energizing power tools that have the switch on invites accidents.
- m) **Remove any adjusting key or wrench before turning the power tool on.** A wrench or a key left attached to a rotating part of the power tool may result in personal injury.
- n) **Do not overreach. Keep proper footing and balance at all times.** This enables better control of the power tool in unexpected situations.
- o) **Dress properly. Do not wear loose clothing or jewelry. Keep your hair, clothing and gloves away from moving parts.** Loose clothes, jewelry or long hair can be caught in moving parts.
- p) **If devices are provided for the connection of dust extraction and collection facilities, ensure these are connected and properly used.** Use of dust collection can reduce dust-related hazards.

#### Power Tool Use and Care

- q) **Do not force the power tool. Use the correct power tool for your application.** The correct power tool will do the job better and safer at the rate for which it was designed.
- r) **Do not use the power tool if the switch does not turn it on and off.** Any power tool that cannot be controlled with the switch is dangerous and must be repaired.
- s) **Disconnect the plug from the power source and/or the battery pack from the power tool before making any adjustments, changing accessories, or storing power tools.** Such preventive safety measures reduce the risk of starting the power tool accidentally.
- t) **Store idle power tools out of the reach of children and do not allow persons unfamiliar with the power tool or these instructions to operate the power tool.** Power tools are dangerous in the hands of untrained users.
- u) **Maintain power tools. Check for misalignment or binding of moving parts, breakage of parts and any other condition that may affect the power tool's operation. If damaged, have the power tool repaired before use.** Many accidents are caused by poorly maintained power tools.
- v) **Keep cutting tools sharp and clean.** Properly maintained cutting tools with sharp cutting edges are less likely to bind and are easier to control.
- w) **Use the power tool, accessories and tool bits, etc. in accordance with these instructions, taking**

**into account the working conditions and the work to be performed.** Use of the power tool for operations different from those intended could result in a hazardous situation.

## Service

- x) **Have your power tool serviced by a qualified repair person using only identical replacement parts.** This will ensure that the safety of the power tool is maintained.

## Additional Safety Rules for (Tool)

- Do not pick up anything that is burning or smoking, such as cigarettes, matches, or hot ashes.
- Do not use to vacuum combustible explosive materials, such as coal, grain, or other finely divided combustible material.
- Do not use to vacuum hazardous, toxic or carcinogenic materials, such as asbestos or pesticide.
- Never pick up explosive liquids (e.g. gasoline, diesel fuel, heating oil, paint thinner, etc.), acids or solvents.
- Do not use vacuum without filters in place, except as described under **Wet Pickup Applications**.
- Some wood contains preservatives which can be toxic. Take extra care to prevent inhalation and skin contact when working with these materials. Request and follow any safety information available from your material supplier.
- Do not use vacuum as a step ladder.
- Do not place heavy objects on vacuum.

For your convenience and safety, the following warning labels are on your vacuum.

ON MOTOR HOUSING :



### WARNING:

READ ALL INSTRUCTIONS BEFORE USING THIS APPLIANCE. DO NOT LEAVE APPLIANCE WHEN PLUGGED IN. UNPLUG BEFORE CLEANING AND SERVICING. USE INDOORS ONLY. DO NOT USE WITH DAMAGED CORD OR PLUG. KEEP CORD AWAY FROM HEATED SURFACES. DO NOT USE TO PICK UP FLAMMABLE, COMBUSTIBLE LIQUIDS SUCH AS GASOLINE, OR USE IN AREAS WHERE THEY MAY BE PRESENT. DO NOT USE TO PICK UP ANYTHING THAT IS BURNING OR SMOKING, SUCH AS CIGARETTES, MATCHES OR HOT ASHES. DO NOT VACUUM TOXIC, CARCINOGENIC, COMBUSTIBLE OR OTHER HAZARDOUS MATERIALS SUCH AS ASBESTOS, LEAD, PESTICIDES OR OTHER HEALTH ENDANGERING MATERIALS.  
DOUBLE INSULATION – WHEN SERVICING, USE ONLY IDENTICAL REPLACEMENT PARTS.

## Additional Safety Information



**WARNING: ALWAYS** use safety goggles. Everyday eyeglasses are NOT safety goggles. Also use face or dust mask if area operation is dusty. ALWAYS WEAR CERTIFIED SAFETY EQUIPMENT::

- ANSI Z87.1 eye protection (CAN/CSA Z94.3),

- ANSI S12.6 (S3.19) hearing protection,
- NIOSH/OSHA/MSHA respiratory protection.



**WARNING:** Some dust created by power sanding, sawing, grinding, drilling, and other construction activities contains chemicals known to the State of California to cause cancer, birth defects or other reproductive harm. Some examples of these chemicals are:

- compounds in fertilizers,
- compounds in insecticides, herbicides and pesticides,
- arsenic and chromium from chemically-treated lumber.

Your risk from these exposures varies, depending on how often you do this type of work. To reduce your exposure to these chemicals: work in a well ventilated area, and work with approved safety equipment, such as those dust masks that are specially designed to filter out microscopic particles.

- **Avoid prolonged contact with dust from power sanding, sawing, grinding, drilling, and other construction activities. Wear protective clothing and wash exposed areas with soap and water.** Allowing dust to get into your mouth, eyes, or lay on the skin may promote absorption of harmful chemicals.



**WARNING:** Use of this tool can generate and/or disperse dust, which may cause serious and permanent respiratory or other injury. Always use NIOSH/OSHA approved respiratory protection appropriate for the dust exposure. Direct particles away from face and body.



**WARNING: Always wear proper personal hearing protection that conforms to ANSI S12.6 (S3.19) during use.** Under some conditions and duration of use, noise from this product may contribute to hearing loss.



**CAUTION: When not in use, place tool on its side on a stable surface where it will not cause a tripping or falling hazard.** Some tools with large battery packs will stand upright on the battery pack but may be easily knocked over.

- **Air vents often cover moving parts and should be avoided.** Loose clothes, jewelry or long hair can be caught in moving parts.
- **Do not operate this tool for long periods of time.** Vibration caused by tool action may be harmful to your hands and arms. Use gloves to provide extra cushion and limit exposure by taking frequent rest periods.
- **An extension cord must have adequate wire size (AWG or American Wire Gauge) for safety.** The smaller the gauge number of the wire, the greater the capacity of the cable, that is 16 gauge has more capacity than 18 gauge. An undersized cord will cause a drop in line voltage resulting in loss of power and overheating. When using more than one extension to make up the total length, be sure each individual extension contains at least the minimum wire size. The following table shows the correct size to use. If in doubt, use the next heavier gauge. The smaller the gauge number, the heavier the cord.

- If an extension cord is to be used outdoors it must be marked with the suffix W-A or W following the cord type designation. For example – SJTW-A to indicate it is acceptable for outdoor use.

Minimum Gauge for Cord Sets						
Ampere Rating		Volts	Total length of cord in feet (meters)			
		120V	25 (7.6)	50 (15.2)	100 (30.5)	150 (45.7)
		240V	50 (15.2)	100 (30.5)	200 (61.0)	300 (91.4)
More Than	Not More Than	AWG				
0	6		18	16	16	14
6	10		18	16	14	12
10	12		16	16	14	12
12	16		14	12	Not Recommended	

The label on your tool may include the following symbols. The symbols and their definitions are as follows:

V .....	volts	~ or AC.....	alternating current
Hz .....	hertz	⎓ or AC/DC.....	alternating or direct current
min .....	minutes	□ .....	Class II Construction (double insulated)
— — — or DC.....	direct current	Ⓢ .....	Class I Construction (grounded)
Ⓢ .....	Class I Construction (grounded)	n <sub>0</sub> .....	no load speed
.../min.....	per minute	n .....	rated speed
BPM .....	beats per minute	⊕ .....	earthing terminal
IPM .....	impacts per minute	▲ .....	safety alert symbol
RPM .....	revolutions per minute	⚠ .....	visible radiation
sfpm .....	surface feet per minute	☉ .....	wear respiratory protection
SPM .....	strokes per minute	☉ .....	wear eye protection
A .....	amperes	☉ .....	wear hearing protection
W .....	watts		

## SAVE THESE INSTRUCTIONS FOR FUTURE USE

### COMPONENTS (FIG. A)

- ⚠ WARNING:** Never modify the power tool or any part of it. Damage or personal injury could result.

Refer to Figure A at the beginning of this manual for a complete list of components.

### INTENDED USE

This portable wet/dry vacuum DWV112 is designed for professional applications.

**DO NOT** use under wet conditions or in presence of flammable liquids or gases.

This portable wet/dry vacuum DWV112 is a professional power tool. **DO NOT** let children come into contact with the tool. Supervision is required when inexperienced operators use this tool.

## ASSEMBLY AND ADJUSTMENTS

- ⚠ WARNING:** To reduce the risk of serious personal injury, turn unit off before making any adjustments or removing/installing attachments or accessories. An accidental start-up can cause injury.

- Pull lid latches in an outward motion, remove power head and some accessories that may have been shipped in the tank.
- Attach heavy-duty rubberized casters following the instructions in this manual.
- Before replacing power head, refer to this manual to ensure you have the proper filters installed for your cleaning operation.
- Replace power head, and apply pressure with thumb to each latch until it snaps tightly in place. Make sure all lid latches are clamped securely.
- Insert the air hose end into inlet of tank.
- Attach the extension wands to the accessory end of the hose. Apply slight pressure until fitting is tight.
- Attach one of the cleaning accessories (depending on your cleaning requirements) on the extension wands. Twist slightly to tighten the connection.
- Plug the cord into the wall outlet. Your cleaner is ready for use.

### CASTER ASSEMBLY (Fig. B)

- Invert dust tank, take the caster to align the tank bottom sinking place. Secure with screws provided.
- Return dust tank assembly upright.

Fig. B

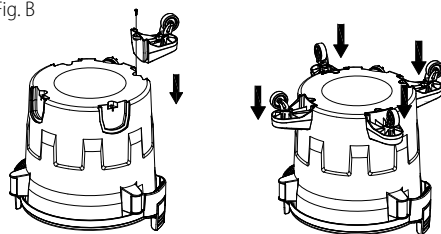

### Accessory Bag Holder Bracket Assembly (Fig.C)

Attach 2 accessory bag holder brackets to tank with 4 self-tapping screws provided.

Fig. C

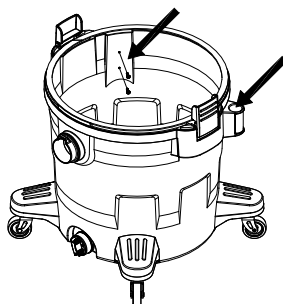

## Accessory Bag Holder Assembly (Fig. D)

Place the accessory bag holder into the hole of bracket. (See illustration).

Fig. D

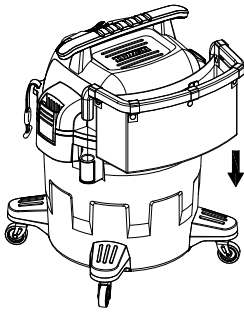

**WARNING:** To reduce the risk of fire or explosion, do not operate this vac in areas with flammable gases, vapors or explosive dust in the air. Flammable gases or vapors include but are not limited to: lighter fluid, solvent-type cleaners, oil-based paints, gasoline, alcohol or aerosol sprays. Explosive dusts include but are not limited to: coal, magnesium, aluminum, and grain or gun powder. Do not vacuum explosive dust, flammable or combustible liquids or hot ashes. Do not use this vac as a sprayer for any flammable or combustible liquid. To reduce the risk of health hazards from vapors or dusts, do not vacuum toxic materials.

**WARNING:** The operation of any utility vac can result in foreign objects being blown into the eyes, which can result in severe eye injury. Always wear safety goggles complying with ANSI Z87.1 (or in Canada, CSA Z94.3) before starting operation.

**CAUTION:** To reduce risk of hearing loss, wear ear protectors when using the vac for extended hours or when using it in a noisy area. The unit is ready for dry vacuuming or blowing. After you plug the power cord into the wall receptacle, turn the unit "ON" by pushing the switch position with 1 embossing straps is the "ON" position.

Fig. E

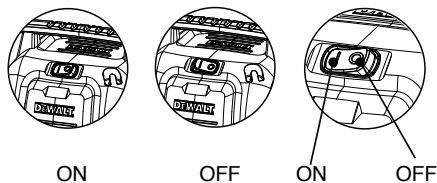

## OPERATION

**WARNING:** Always observe the safety instructions and applicable regulations.

**WARNING:** To reduce the risk of serious personal injury, turn unit off before making any adjustments or removing/installing attachments or accessories. An accidental start-up can cause injury.

## Dry Pick-Up

1. The filter must always be in correct position to reduce the risk of leaks and possible damage to vac. Make sure that the filter is completely covering the filter cage. Make sure there are no gaps between the filter and the lid. It is very important to assemble the filter to the cage without allowing any possible leaks or tears. Any leaks will allow the picked up debris to be blown out of the blowing port and back into the surrounding environment.
2. When using your vac to pick up very fine dust, it will be necessary to empty the dust tank and clean or replace the filter at more frequent intervals to maintain peak vac performance.

**Note:** A dry filter is necessary to pick up dry material. If you use your vac to pick up dust when the filter is wet, the filter will clog quickly and be very difficult to clean. If the filter gets wet, replace it before continuing to do dry pickups.

## Installing the Cartridge Filter (Fig. F)

The cartridge filter can be used for wet or dry pick, installation is the same for both.

1. With the power head in an upside down position, slide the cartridge filter down over the lid cage, push the filter seals against the power head.
2. Turn the knob on filter retainer clockwise to tighten, locking the filter into place.
3. To remove the filter for cleaning, turn the filter knob counter clockwise till feel the tactile and auditory cue, and make sure the knob arrow align with the "Unlock" icon on the filter cap, then slide the cartridge filter off the lid cage.
4. To clean the cartridge filter, shake or brush off excess dirt or rinse (from the inside of the filter) with water, dry completely (approximately 24 hours) and re-install.

Fig. F

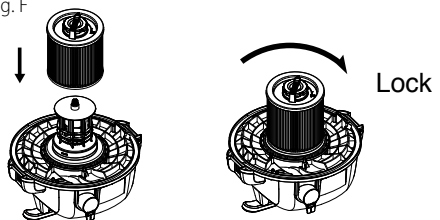

**Note:** If the filter has been used for wet pick-up, it must be cleaned and dried before using for dry pick-up.

## Installing the Disposable Filter Bag (Fig. G)

1. Slide the cardboard collar opening firmly onto the vacuum port deflector until it stops against the deflector wall.
2. Position the bag so that it is distributed around the inside of the tank.
3. Replace and secure the power head onto the tank.



Fig. G

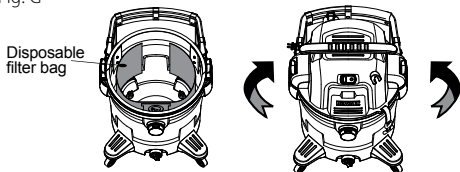

## Wet Pick-Up (Fig. H)

The cartridge filter must be positioned over the filter cage while vacuuming liquids. When picking up several tanks full of liquid, the cartridge filter will become saturated and misting may appear in the exhaust air. At this time, you should dry or replace the cartridge filter to eliminate the misting and possible dripping of liquid around the lid. After completing a wet pick-up job, raise the hose to drain any excess liquid into the tank before shutting off. The interior of tank should be periodically cleaned.

1. Always disconnect the plug from the wall outlet before removing the power head. Place power head in an upside down position. Remove cartridge filter by sliding it up and off the filter cage.
2. Shake excess dust off cartridge filter with a rapid up and down movement.

**Note:** WET PICK-UP ACCESSORIES SHOULD BE WASHED PERIODICALLY, ESPECIALLY AFTER PICKING UP WET, STICKY KITCHEN ACCIDENTS. THIS CAN BE ACCOMPLISHED WITH A WARM SOLUTION OF SOAP AND WATER.

3. This wet/dry vac is equipped with a float mechanism which will rise automatically to cut off the airflow when the liquid in the tank reaches a predetermined level. When this happens, turn off vac, unplug the power cord, and empty the dust tank. You will know that the float has shut the airflow off because the suction ceases and the motor noise becomes higher in pitch due to increased motor speed. The liquid capacity may vary with the rate of pickup.

**Important:** To reduce the risk of damage to the vac, do not run motor with float in raised position.

Fig. H

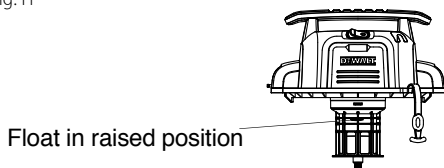

**Note:** IF ACCIDENTALLY TIPPED OVER, THE VACUUM COULD CLOSED SUCTION. IF THIS OCCURS, PLACE VAC IN UPRIGHT POSITION AND TURN SWITCH OFF. THIS WILL ALLOW THE FLOAT TO RETURN TO ITS NORMAL POSITION, AND YOU WILL BE ABLE TO CONTINUE OPERATION.

## Empty the Tank

**WARNING:** To reduce the risk of injury from accidental starting, unplug power cord before emptying the dust tank.

1. Remove the power head assembly of the wet/dry vac by pulling outward on the lid clips located on each side of the vac. Lift off the power head assembly.
2. Dump the tank contents into the proper waste disposal container.

Fig. I

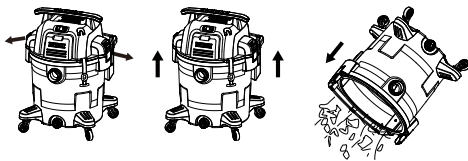

3. Liquids may be emptied through the tank drain. To empty, turn the Unit off and remove the plug from the wall outlet. Remove the drain cap and deposit the liquid waste contents in a suitable drain. After tank is empty, return the drain cap to its original position. To continue use, plug the cord into the wall outlet and turn the unit on.

Fig. J

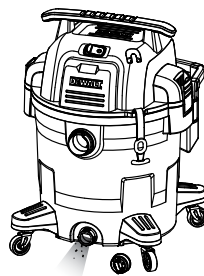

## Blowing Operation

**WARNING:** Always wear safety goggles complying with ANSI Z87.1 (or in Canada CSA Z94.3) when using as a blower.

**WARNING:** To avoid injury to bystanders, keep them clear of blowing debris.

**CAUTION:** Wear a dust mask if blowing creates dust which might be inhaled.

**CAUTION:** To reduce the risk of hearing loss, wear ear protectors when using the vac/blower for extended hours or when using it in a noisy area.

Your vac contains a blowing feature. It has the capability to blow sawdust and other debris. It can be used to blow dust and debris out of garages or off patios and driveways. Follow the steps below to use your vac as a blower.

1. Locate blowing port on your vac.
2. Insert one end of the 2-1/2 in. x 7 ft. hose into the blowing port.
3. Turn vac "ON".

Fig. K

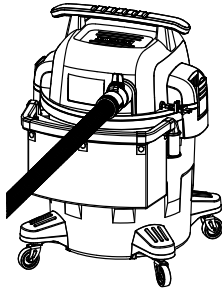

## MAINTENANCE

**WARNING:** To reduce the risk of serious personal injury, turn unit off before making any adjustments or removing/installing attachments or accessories. An accidental start-up can cause injury.

Your DeWALT power tool has been designed to operate over a long period of time with a minimum of maintenance. Continuous satisfactory operation depends upon proper tool care and regular cleaning.

### Filter Replacement

**WARNING:** To reduce the risk of injury from accidental starting, unplug power cord before changing or cleaning filter. Your filter should be cleaned often to maintain peak vac performance.

**Important:** To avoid damage to the blower wheel and motor, always reinstall the Clean Connect™ filter before using the vac for dry pickups and wet pickups.

**Important:** After cleaning, check the filter for tears or small holes. Do not use a filter with holes or tears in it. Even a small hole can cause a lot of dust to come out of your vac. Replace it immediately.

**Note:** Before installing the filter on the vac, clean the area of the lid so that the filter will seal against the lid and stop small particles from bypassing the filter bag. If the filter is clean and not damaged, replace it on the filter cage. If it cannot be reused, place a new filter over the filter cage.

**Note:** Clean the filter in an open area. Cleaning should be done outdoors and not in living quarters.

**WARNING:** Do not remove filter cage and float. The float prevents water from entering the impeller and damaging the motor. The cage prevents fingers from touching the moving impeller.

### Lubrication

Your power tool requires no additional lubrication.

### Cleaning

**WARNING:** Blow dirt and dust out of all air vents with clean, dry air at least once a week. To minimize the risk of eye injury, always wear approved eye protection when performing this.

**WARNING:** Never use solvents or other harsh chemicals for cleaning the non-metallic parts of the tool. These chemicals may weaken the plastic

materials used in these parts. Use a cloth dampened only with water and mild soap. Never let any liquid get inside the tool; never immerse any part of the tool into a liquid.

To keep your wet/dry vac looking its best, clean the outside with a cloth dampened with warm water and mild soap.

To clean the tank:

1. Dump out debris.
2. Wash tank thoroughly with warm water and mild soap
3. Wipe out with dry cloth.

## Storage

Before storing your vac, the dust tank should be emptied and cleaned. The cord should be wrapped and hung on the unit and the accessories should be kept in mesh bag so they can be readily available. The vac should be stored indoors.

Fig. L

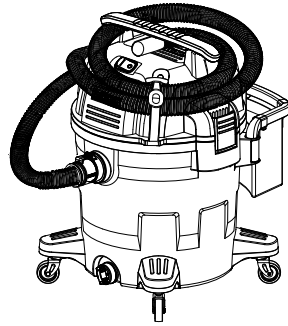

## Accessories

**WARNING:** Since accessories, other than those offered by DeWALT, have not been tested with this product, use of such accessories with this tool could be hazardous. To reduce the risk of injury, only DeWALT recommended accessories should be used with this product.

Recommended accessories for use with your tool are available at extra cost from your local dealer or authorized service center.

## Repairs

The charger and battery pack are not serviceable.

**WARNING:** To assure product SAFETY and RELIABILITY, repairs, maintenance and adjustment (including brush inspection and replacement) should be performed by a DeWALT factory service center or a DeWALT authorized service center. Always use identical replacement parts.

## Protecting the Environment



Separate collection. Products and batteries marked with this symbol must not be disposed of with normal household waste.

Products and batteries contain materials that can be recovered or recycled reducing the demand for raw materials. Please recycle electrical products and batteries according to local provisions.

## TECHNICAL DATA

## DWV112

TYPE	AR	B2	B3	BR	B2C
Voltage	V	220	220	120	127 220
Frequency	Hz	50	60	60	60 50
Power	W	1250			
Motor	Single Stage				
Tank Capacity	L (Gallons)	12			
Hose diameter	in (mm)	2-1/2" (63,5)			
Hose length	in. x Ft.	2 1/2 x 7			
Weight	kg (lbs)	11,3 (25)			

## Troubleshooting



**WARNING:** to reduce the risk of injury from moving parts and/or electrical shock, turn power switch off and disconnect grounded plug from electrical outlet before performing troubleshooting checks.

Minor problems often can be fixed without calling customer service

## TROUBLESHOOTING

PROBLEM	POSSIBLE SOLUTION
Motor does not run	Check power cord, plugs and outlet.
	Ensure the on/off switch is in the ON position (I)
Suction capacity decreases	Remove blockages in the suction nozzle, suction tube, suction hose or filters
	Replace the paper or fleece bag
	Check for proper installation of the filters.
	Clean or replace the filters.
	Empty canister, refer to <b>Empty the tank</b> under <b>Operating</b> .
Vacuum stops running	Thermal overload has been tripped: <ol style="list-style-type: none"> <li>1. Turn the vacuum off and disconnect vacuum cleaner from power source.</li> <li>2. Empty the canister, if needed.</li> <li>3. Allow the unit to cool.</li> <li>4. Plug the power cord into an appropriate outlet and turn on/off switch to the ON position (I) to test. If vacuum will not restart call 1-888-899-0146</li> </ol>
Dust comes out while vacuuming	Check for proper installation of the filters.
	Ensure filters are not damaged; replace if necessary.
	Ensure filter seals are in place and are secure.

Solamente para Propósitos de Argentina:  
Importa y Distribuye: Black & Decker Argentina S.A.  
Pacheco Trade Center  
Colectora de Ruta Panamericana  
Km. 32.0 El Talar de Pacheco  
Partido de Tigre  
Buenos Aires (B1618FBQ)  
República de Argentina  
CUIT: 33-65861596-9  
Tel. (011) 4726-4400

Solamente para propósito de México:  
Importado por: Black and Decker S.A de C.V.  
Antonio Dovali Jaime #70  
Torre B Piso 9  
Col. Santa Fé  
Alvaro Obregón  
Ciudad de México, México.  
C.P 01210  
Tel: (52) 55 53267100  
R.F.C.BDE8106261W7

Solamente para propósito de Colombia:  
Importado por: Black & Decker de Colombia S.A.S.  
Av. Cra 72 # 80-94, Oficina 902.  
Torre Titan Plaza Centro Comercial y Empresarial.  
Bogotá, Colombia (111021)  
Tel.: (571) 508 9100

Importado por:  
Black & Decker do Brasil Ltda.  
Rod. BR 050, s/nº - Km 167  
Dist. Industrial II  
Uberaba – MG – Cep: 38064-750  
CNPJ: 53.296.273/0001-91  
Insc. Est.: 701.948.711.00-98  
S.A.C.: 0800-703-4644

MAQUINAS Y HERRAMIENTAS BLACK & DECKER CHILE S.A.  
Avenida Andrés Bello 2457, Oficina 1603  
Providencia - Santiago de Chile  
Tel.: (56-2) 2687.1700

IMPORTADO POR:  
BLACK & DECKER DEL PERÚ S.A.  
Av. Circunvalación del Club Golf Los Incas  
Nº 152 - 154, Oficinas 601 – 602  
Urb. Club Golf Los Incas – Santiago de Surco  
Lima – Perú  
TEL: (511) 614-4242  
RUC: 20266596805

Hecho en China  
Fabricado na China  
Made in China

DeWALT Industrial Tool Co., 701 East Joppa Road, Towson, MD 21286  
(04/2019) Part No. dwv112/09/2018 DWV112 Copyright © 2018 DeWALT

The following are trademarks for one or more DeWALT power tools: the yellow and black color scheme, the “D” shaped air intake grill, the array of pyramids on the handgrip, the kit box configuration, and the array of lozenge-shaped humps on the surface of the tool.