

DEWALT®

www.DEWALT.eu

DC411

Dansk	3
Deutsch	18
English	36
Español	51
Français	68
Italiano	85
Nederlands	102
Norsk	119
Português	134
Suomi	151
Svenska	166
Türkçe	181
Ελληνικά	197

Figure 1

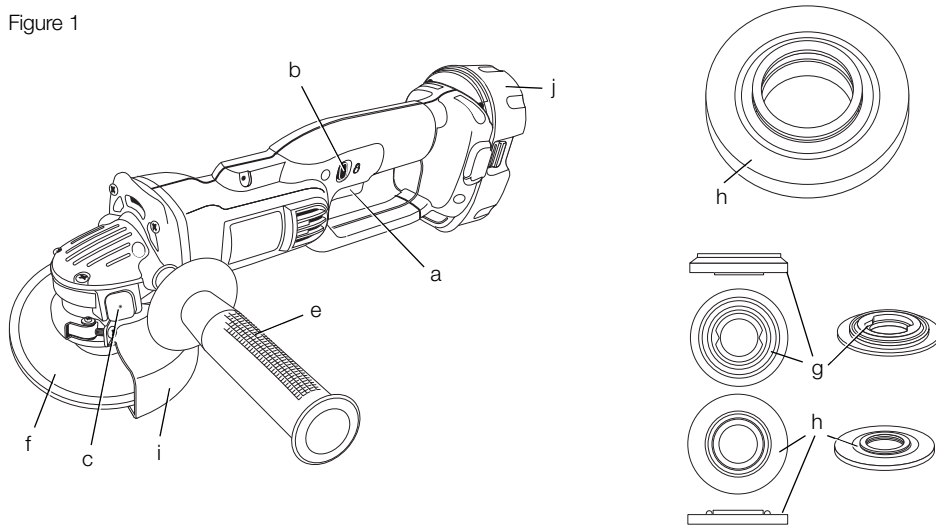

Figure 2

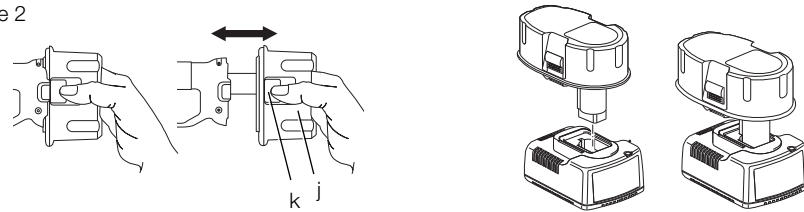

Figure 3

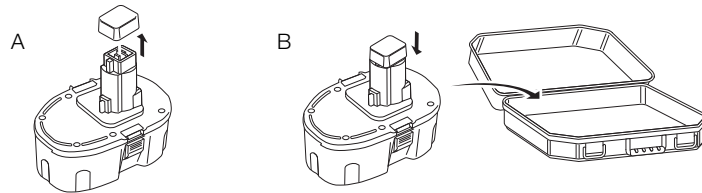

Figure 4

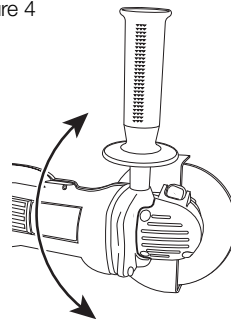

Figure 5

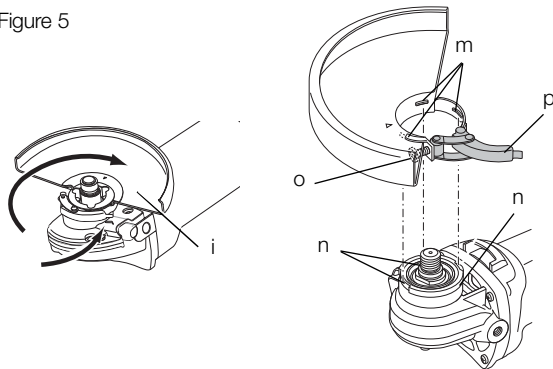

Figure 6

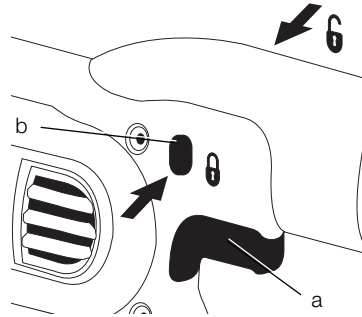

Figure 7

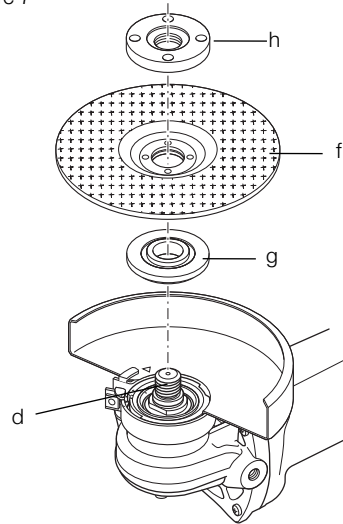
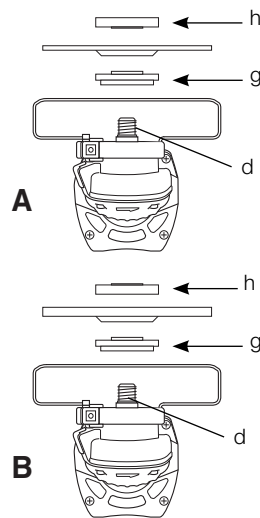

Figure 8



KRAFTIG BATTERIDREJET VINKELSLIBER DC411

Tillykke!

Du har valgt et DEWALT værktøj. Mange års erfaring og indgående produktudvikling og innovation gør DEWALT til en af de mest pålidelige partnere til professionelle brugere af elektrisk værktøj.

Tekniske data

		DC411
Spænding	V_{DC}	18
Effekt	W	405
Ubelastet	min^{-1}	6.500
Skivediameter	mm	125
Spindeldiameter		M14
Vægt (uden batteripakke)	kg	2,2*

* vægt inklusive sidehåndtag og beskyttelseskærm

L_{pA} (lydtryk)	dB(A)	83
K_{pA} (lydtryk usikkerhed)	dB(A)	3,0
L_{WA} (akustisk effekt)	dB(A)	94
K_{WA} (akustisk effekt usikkerhed)	dB(A)	3,0

Samlede værdier for vibration (tre-akse vektorsum) fastslået ifølge EN 60745:

Vibrationsværdier	m/s^2	7,5
Usikkerhed K	m/s^2	3,3

Batteripakke	DE9096	DE9503	DE9180
Batteritype	NiCd	NiMH	Li-Ion
Spænding	V_{DC}	18	18
Kapacitet	Ah	2,4	2,6
Vægt	kg	1,0	0,68

Oplader	DE9116	DE9135
Forsyningsspænding	V_{AC}	230
Batteritype	NiCd/NiMH	NiCd/NiMH/Li-Ion
Cirka Opladningstid	60 (2,0 Ah batteripakker)	40 (2,0 Ah batteripakker)
Vægt	kg	0,4

Vibrationsniveauet i dette informationsark er blevet målt i overensstemmelse med en standardiseret test, som er oplyst i EN 60745 og kan bruges til at sammenligne et værktøj med et andet. Det kan bruges til foreløbig vurdering af eksponeringen.



ADVARSEL: Det erklærede vibrationsniveau gælder for værktøjets hovedanvendelsesformål. Vibrationsniveauet kan imidlertid variere, hvis værktøjet anvendes til andre formål eller ved ringe vedligeholdelse. Dette kan lede til en betydelig forøgelse i eksponeringsniveauet over den samlede driftsperiode.

Et skøn over vibrationsudsættelsen skal tage højde for tiden, hvor værktøjet er slukket eller tændt uden at blive brugt. Dette kan mindske eksponeringsniveauet over den samlede driftsperiode.

Identificer yderligere sikkerhedsforanstaltninger, der skal beskytte brugeren mod vibrationer, såsom: vedligeholdelse af værktøjet og dets tilbehør, hold hænderne varme og etablering af arbejdsrutiner.

Sikringer

Europa	230 V værktøj 10 ampere, hovedpanel
UK & Irland	230 V værktøj 13 ampere, i stik

Definitioner: sikkerhedsretningslinjer

Nedenstående definitioner beskriver sikkerhedsniveauet for hvert enkelt signalord. Læs vejledningen og vær opmærksom på disse symboler.



FARE: Angiver en umiddelbart farlig situation, der, medmindre den undgås, **vil** resultere i **død eller alvorlig personskade**.



ADVARSEL: Angiver en potentielt farlig situation, der, medmindre den undgås, **kan** resultere i **død eller alvorlig personskade**.



FORSIGTIG: Angiver en potentielt farlig situation, der, medmindre den undgås, **kan** resultere i **mindre eller moderat personskade**.

FORSIGTIG: Når det bruges uden sikkerhedsadvarselssymbolet, angiver det en potentielt farlig situation, der medmindre den undgås, **kan resultere i beskadigelse af ejendom.**



Angiver risiko for elektrisk stød.

EF-konformitetserklæring



DEWALT erklærer, at disse produkter, som er beskrevet under "tekniske data" er konstrueret i overensstemmelse med:

98/37/EØF (indtil 28. dec 2009), 2004/108/EC, 2006/42/EC (fra 29. dec 2009), 2006/95/EC, EN 55014-1, EN 55014-2, EN 60745-1, EN 60745-2-3.

For yderligere oplysninger, kontakt DEWALT på følgende adresse eller henvis til bagerst i vejledningen.

Undertegnede er ansvarlig for kompilering af den tekniske fil og udsteder denne erklæring på vegne af DEWALT.

H. Grossmann

Horst Grossmann
Vicepræsident for Maskinteknik og Produktudvikling
DEWALT, Richard-Klinger-Strasse 11,
D-65510, Idstein, Tyskland
20.09.2007



ADVARSEL: Læs instruktionsvejledningen for at reducere risikoen for personskader.

Generelle sikkerhedsadvarsler for elektrisk værktøj



ADVARSEL! Læs alle sikkerhedsadvarsler og instruktioner. Hvis ikke advarsler og instruktioner følges kan det resultere i elektrisk stød, brand og/eller alvorlig personskade.

GEM ALLE ADVARSLER OG INSTRUKTIONER TIL FREMTIDIG REFERENCE

Udtrykket "elektrisk værktøj" i advarslerne henviser til elektrisk værktøj tilsluttet lysnettet (med el-ledning) eller batteridrevet elektrisk værktøj (uden el-ledning).

1) SIKKERHED I ARBEJDSOMRÅDET

- Sørg for, at arbejdsområdet er rent og vel oplyst. Rodede eller mørke områder giver anledning til ulykker.
- Undlad at bruge elektrisk værktøj i en eksplosionsfarlig atmosfære, f.eks. ved tilstedeværelse af brændbare væsker, gasser eller støv. Elektrisk værktøj skaber gnister, der kan antænde støvet eller dampene.
- Hold børn og forbipassende på afstand, når der anvendes elektrisk værktøj. Distraktioner kan medføre, at du mister kontrollen

2) ELEKTRISK SIKKERHED

- Stik på elektrisk værktøj skal passe til stikkontakten. Stikket må aldrig modificeres på nogen måde. Undlad at bruge adapterstik sammen med jordforbundet elektrisk værktøj. Umodificerede stik og dertil passende stikkontakter reducerer risikoen for elektrisk stød.
- Undgå kropskontakt med jordforbundne overflader, så som rør, radiatore, komfurer og køleskabe. Der er øget risiko for elektrisk stød, hvis din krop er forbundet til jord.
- Undlad at udsætte elektrisk værktøj for regn eller våde forhold. Hvis der trænger vand ind i noget elektrisk værktøj, øges risikoen for elektrisk stød.
- Undlad at udsætte ledningen for overlast. Brug aldrig ledningen til at bære, trække værktøjet eller trække det ud fra stikkontakten. Hold ledningen borte fra varme, olie, skarpe kanter og bevægelige dele. Beskadigede eller sammenfiltrede ledninger øger risikoen for elektrisk stød.
- Når elektrisk værktøj benyttes udendørs, skal der anvendes en forlængerledning, som er egnet til udendørs brug. Brug af en ledning, der er egnet til udendørs brug, reducerer risikoen for elektrisk stød.
- Hvis det ikke er muligt at undgå at bruge elektrisk værktøj i fugtige omgivelser, skal el-forsyningen beskyttes af en HFI-afbryder. Brug af en HFI-afbryder mindsker risikoen for elektrisk stød.

3) PERSONLIG SIKKERHED

- Vær opmærksom, pas på hvad du foretager dig, og brug sund fornuft, når du bruger elektrisk værktøj. Brug ikke elektrisk værktøj, når du er træt eller påvirket af narkotika, alkohol eller medicin. En øjeblikkelig uopmærksomhed under

anvendelse af elektrisk værktøj kan forårsage alvorlig personskade.

- b) **Brug personligt beskyttelsesudstyr. Brug altid beskyttelsesbriller.** Sikkerhedsudstyr, såsom støvmaske, skridsikre sko, sikkerhedshjelm eller hørevæm, der bruges, når omstændighederne foreskriver det, reducerer personskader.
- c) **Undgå utilsigtet start. Se efter at afbryderen er i slukket stilling, før tilslutning til en strømkilde og/eller isættelse af batteripakke, og før værktøjet samles op eller bæres.** Når elektrisk værktøj bæres med fingeren på kontakten eller tilsluttes, når kontakten er tændt, giver det anledning til ulykker.
- d) **Fjern eventuelle justerings- eller skruenøgler, før elektrisk værktøj startes.** En skruenøgle eller anden nøgle, der bliver siddende på en roterende del af elektrisk værktøj, kan give anledning til personskade.
- e) **Undlad at række for langt. Hold god fodstilling og balance til hver en tid.** Dette giver bedre kontrol af elektrisk værktøj når uventede situationer forekommer.
- f) **Bær hensigtsmæssig påklædning. Bær ikke løst tøj eller smykker. Hold hår, tøj og handsker væk fra bevægelige dele.** Løstsiddende tøj, smykker og langt hår kan blive grebet i bevægelige dele.
- g) **Hvis der anvendes støvudsugnings- eller -opsamlingsudstyr, skal dette tilsluttes og anvendes rigtigt.** Anvendelse af støvopsamlingsudstyr kan begrænse farer forårsaget af støv

4) ANVENDELSE OG VEDLIGEHOLDELSE AF ELEKTRISK VÆRKTØJ

- a) **Undlad at bruge magt med elektrisk værktøj. Brug det værktøj, der er bedst egnet til det arbejde, der skal udføres.** Det rette værktøj får arbejdet gjort bedre og mere sikkert ved den belastning, som det er beregnet til.
- b) **Undlad at benytte elektrisk værktøj, hvis kontakten ikke tænder og slukker for det.** Alt elektrisk værktøj, der ikke kan kontrolleres med kontakten, er farligt og skal repareres.
- c) **Træk stikket ud af stikkontakten og/eller tag batteripakken ud, inden der foretages eventuelle justeringer, tilbehør udskiftes, eller værktøjet stilles til opbevaring.** Sådanne forebyggende sikkerhedsforanstaltninger mindsker risikoen for, at værktøjet startes utilsigtet.
- d) **Elektrisk værktøj skal, når det ikke anvendes, opbevares utilgængeligt for børn, og personer, som ikke er**

bekendt med elektrisk værktøj eller disse instruktioner, må ikke betjene værktøjet.

Elektrisk værktøj er farligt i hænderne på personer, som ikke er instrueret i brugen deraf.

- e) **Vedligeholdelse af elektrisk værktøj. Undersøg, om bevægelige dele sidder skævt, binder eller er gået itu så vel som andre forhold, der kan påvirke betjeningen af værktøjet. Hvis elektrisk værktøj er beskadiget, skal det repareres før brug.** Mange ulykker forårsages af dårligt vedligeholdt værktøj.
- f) **Sørg for, at skæreværktøj er skarpt og rent.** Ordentligt vedligeholdt skæreværktøj med skarpe skærekanten har mindre sandsynlighed for at binde og er lettere at styre.
- g) **Brug elektrisk værktøj, tilhører, bor, osv. i overensstemmelse med disse instruktioner, idet der tages hensyn til arbejdsforholdene og til den opgave, som skal udføres.** Brug af elektrisk værktøj til andre opgaver end dem, det er beregnet til, kan resultere i en farlig situation.

5) ANVENDELSE OG VEDLIGEHOLDELSE AF BATTERI

- a) **Må kun genoplades med den oplader, som er angivet af fabrikanten.** En oplader, der er beregnet til en bestemt type batteripakke, kan udgøre en brandrisiko, hvis den bruges med en anden type batteripakke.
- b) **Brug kun elektrisk værktøj med de batteripakker, der er beregnet til hver enkelt type.** Brug af andre batteripakker kan skabe risiko for tilskadecomst eller brand.
- c) **Når en batteripakke ikke er i brug, skal den holdes borte fra andre metalgenstande, såsom papirclips, mønter, nøgler, søm, skruer og andre små metalgenstande, der kan danne forbindelse mellem to elektriske kontaktflader.** Kortslutninger mellem batterikontakter kan forårsage forbrænding eller brand.
- d) **Hvis en batteripakke udsættes for overlast, kan der sive væske ud. Undgå berøring. Hvis væsken berøres ved et tilfælde, skal der skylles med rigeligt med vand. Hvis der kommer væske i øjnene, skal der søges lægehjælp.** Batterivæske kan forårsage irritation eller forbrænding.

6) SERVICE

- a) **Elektrisk værktøj skal serviceres af en kvalificeret servicetekniker, og der skal anvendes identiske reservedele.** Derved sikres, at værktøjets driftssikkerhed opretholdes.

SIKKERHEDSANVISNINGER FOR AL ANVENDELSE

- a) *Dette elektriske værktøj er beregnet til brug som sliber, stålbørste eller skæreværktøj. Læs alle sikkerhedsadvarsler, instruktioner, illustrationer og specifikationer, der følger med det elektriske værktøj. Manglende overholdelse af alle nedenstående instruktioner kan medføre risiko for elektrisk stød, brand og/eller alvorlig personskade.*
- b) *Anvendelse til sandslibning eller polering anbefales ikke med dette stykke værktøj. Anvendelser, som værktøjet ikke er beregnet til, kan forårsage farlige situationer eller personskade.*
- c) *Anvend kun specielt designede værktøjsdele som anbefales af værktøjsproducenten. Der er ingen garanti for sikker betjening, selv om en værktøjsdel kan monteres på værktøjet.*
- d) *Værktøjsdele skal altid være godkendt til mindst den samme maksimale hastighed som er markeret på værktøjet. Hvis en værktøjsdel anvendes ved hastigheder højere end den godkendte, kan den gå i stykker og løsrives på grund af overbelastning.*
- e) *Værktøjsdelenes tykkelse og udvendige diameter skal ligge inden for værktøjets godkendte kapacitetsgrænse. Tilbehør i utilægnet størrelse, kan ikke afskærmes eller styres korrekt.*
- f) *Hulstørrelsen på skiver, flanger, bagskiver eller andre typer tilbehør skal passe nøjagtigt til værktøjets spindel. Værktøjsdele med monteringshul, som ikke passer til monteringsdelene på værktøjet, vil køre skævt og vibrere voldsomt, hvilket kan medføre, at værktøjet ikke kan styres.*
- g) *Anvend aldrig beskadigede værktøjsdele. Før brug efterses slibeskiver for skår og revner, bagskiver for revner og slid, og trådbørster for løse eller revnede tråde. Hvis værktøjet eller en værktøjsdel tabes, skal de kontrolleres for skade. Alternativt monteres intakte dele. Efter kontrol og montering af dele afprøves værktøjet ved at køre ved maksimal hastighed i ubelastet tilstand i et minut. Personer inklusive operatøren skal holde afstand til det roterende værktøjs overflade. En beskadiget værktøjsdel vil oftest gå i stykker under testen.*
- h) *Brug altid sikkerhedsudstyr. Alt efter forholdene bæres visir, sikkerhedsmaske eller sikkerhedsbriller. Efter behov bæres støvmaske, høreværn, handsker og*
- sikkerhedsforklæde til beskyttelse mod slibestykker og afslag fra arbejdsemnet. Øjenbeskyttelsen skal kunne standse løsrevne dele fra arbejdsprocessen. Støvmasken eller åndedrætsværnet skal kunne filtrere partikler, der opstår under arbejdet. Langvarig udsættelse for højt støjniveau kan føre til tab af hørevne.*
- i) *Sørg for at andre personer i området opholder sig i sikker afstand til arbejdsstedet. Alle personer der opholder sig på arbejdsstedet skal bære sikkerhedsudstyr. Dele af arbejdsemnet eller af et defekt værktøjsstykke kan løsrives og forårsage personskade uden for det nære arbejdsområde.*
- j) *Værktøjet skal altid holdes ved hjælp af de isolerede greb, når skæreværktøjet under arbejdet kan komme i kontakt med skjulte ledninger eller dets egen ledning. Hvis skæreværktøjet kommer i kontakt med strømførende ledninger, kan værktøjets metaldele blive strømførende, og operatøren få stød.*
- k) *Sørg for at ledningen er i sikker afstand fra den roterende værktøjsdel. Hvis kontrollen over værktøjet mistes, kan det føre til, at ledningen skæres over eller flænses, og din arm eller hånd kan blive trukket ind i det roterende værktøj.*
- l) *Læg aldrig værktøjet ned, før værktøjsdelen står helt stille. Det roterende værktøj kan gribe fat i overfladen, så du mister kontrollen over værktøjet.*
- m) *Hav aldrig værktøjet gående, mens du bærer det langs siden. Hvis dit tøj kommer i kontakt med den roterende værktøjsdel, kan værktøjet blive trukket ind mod kroppen.*
- n) *Værktøjets udluftningsriller skal rengøres jævnligt. Motorens ventilator trækker støv ind i huset, og voldsom ophobning af metalstøv kan føre til risiko for elektrisk stød.*
- o) *Anvend aldrig værktøjet i nærheden af brændbare materialer. Gnister kan antænde brændbare materialer.*
- p) *Værktøjsdele, der kræver kølevæske, må ikke anvendes. Anvendelse af vand eller andre kølevæsker kan føre til personskade eller dødsfald forårsaget af elektrisk stød.*
- q) *Anvend aldrig skiver af type 11 (bred kop) på dette værktøj. Anvendelse af forkerte værktøjsdele kan føre til personskade.*
- r) *Brug altid sidehåndtaget. Stram håndtaget rigtigt. Sidehåndtaget skal altid bruges til holde værktøjet under kontrol til enhver tid.*

Årsager til og forebyggelse mod tilbageslag

Tilbageslag er en pludselig reaktion, der opstår når en roterende skive, bagskive, børste eller anden værktøjsdel fastklibes eller hænger fast. Fastkliben eller fastlåsnings fører hurtigt til, at den roterende værktøjsdel går i stå, hvilket derefter tvinger det ukontrollerede værktøj til at gå i den modsatte retning af værktøjsdelens rotering på det sted, hvor den binder.

Hvis f.eks. en slibeskive fastklibes af arbejdsemnet, vil den kant af skiven, som leder ind i arbejdsemnet på det sted, hvor den fastklibes, bide fast i materialets overflade og få skiven til at vandre ud fra arbejdsemnet eller slå ud. Hjulet vil enten slå ud i retning mod eller bort fra operatøren, afhængigt af skivens omdrejningsretning, hvor den går fast. Slibeskiver kan også gå itu under sådanne forhold.

Tilbageslag forekommer ved fejlagtig anvendelse og/eller under uhensigtsmæssige arbejdsprocesser eller arbejdsbetingelser, og kan undgås når følgende forholdsregler overholdes:

- a) **Hold godt fast på værktøjet, og hold krop og arme således, at du kan modstå kraften fra evt. tilbageslag. Brug altid ekstrahåndtaget, hvis der er et, så du har den bedst mulige kontrol over tilbageslag eller reaktionsmoment under start.** Operatøren kan kontrollere momentreaktioner eller tilbageslag ved iagttagelse af passende forholdsregler.
- b) **Hold aldrig hånden nær roterende tilbehør.** Tilbehøret kan slå tilbage mod hånden.
- c) **Hold aldrig kroppen i den bane værktøjet vil bevæge sig i, hvis det slår ud.** Tilbageslag vil sende værktøjet i den modsatte retning af skivens rotation, hvor denne fastklemmes.
- d) **Udvis speciel forsigtighed ved arbejde i hjørner, ved skarpe kanter, osv. Undgå, at skiven hopper eller klemmes fast.** Hjørner, skarpe kanter og hoppen har en tendens til at gribe det roterende tilbehør og forårsage tab af kontrol eller tilbageslag.
- e) **Der må ikke påsættes et kædesavhjul beregnet til skulpturarbejde eller et almindeligt rundsavhjul på maskinen.** Sådanne blade forårsager ofte tilbageslag og tab af kontrol.

Specielle sikkerhedsadvarsler ved slibning og afskæring

- a) **Der må kun anvendes skiver, som er anbefalet til værktøjet samt den dertil hørende beskyttelseskærm.** Skiver, som ikke

er designet til værktøjet, kan ikke afskærmes korrekt, og medfører risiko.

- b) **Beskyttelseskærmen skal fastgøres korrekt til værktøjet og monteres, så den giver optimal beskyttelse, og så lidt af skiven som muligt er udækket i retning mod operatøren.** Beskyttelseskærmen beskytter operatøren mod afbrækkede skivestykker og utilsigtet kontakt med skiven.
- c) **Skiverne må kun anvendes til det formål, de er beregnet til. Eksempelvis må man ikke slibe med siden af en skæreskive.** Skæreskiver er beregnet til slibning med kanterne, og påvirkning fra siderne kan føre til at de splintres.
- d) **Anvend kun intakte skiveflanger af korrekt størrelse og form i forhold til skiven.** Skiveflangen skal støtte skiven, og reducere risikoen for at skiven går i stykker. Flanger til skæreskiver er ikke de samme som flanger til slibeskiver.
- e) **Anvend aldrig nedslidte skiver fra større værktøjer.** Skiver udviklet til større værktøjer kan ikke tåle den høje hastighed, et mindre værktøj kører ved, og kan derfor gå i stykker.

Yderligere sikkerhedsadvarsler specielt ved slibnings- og afskæringsfunktioner

- a) **Lad aldrig skæreskiven blive blokeret og undlad at lægge for meget tryk på den. Prøv aldrig at foretage et for dybt snit.** For kraftigt tryk på skiven øger belastningen og sandsynligheden for at skiven drejer eller binder i snittet samt muligheden for tilbageslag, eller at skiven knækker.
- b) **Man må aldrig placere sig på linie med og bagved den roterende skive.** Når skiven på arbejdsstedet bevæger sig væk fra dig kan et eventuelt tilbageslag sende den roterende skive og værktøjet direkte hen imod dig.
- c) **Når skiven binder eller når skæring af en eller anden grund afbrydes, skal værktøjet slås fra og holdes stille, indtil skiven standser helt. Prøv aldrig på at fjerne skæreskiven fra snittet, mens skiven er i bevægelse, så tilbageslag undgås.** Find årsagen til at skiven binder, og foretag de nødvendige ændringer.
- d) **Begynd ikke at skære med skiven indsat i arbejdsemnet. Lad skiven nå til fuld hastighed og før den forsigtigt ind i snittet igen.** Skiven kan binde, vandre eller give tilbageslag hvis værktøjet startes med skiven indsat i arbejdsemnet.

- e) **Understøt paneler eller ekstra store arbejdsemner for at minimere risikoen for, at hjulet fastklibes, og at der opstår tilbageslag.** Større plader kommer til at hænge på grund af deres egen vægt. Understøttelsen skal placeres under arbejdsemnet nær skæringslinjen og nær kanten af arbejdsemnet på begge sider af skiven.
- f) **Udvis ekstra forsigtighed ved udførelse af et "dyksnit" i eksisterende vægge og andre "blinde" områder.** Den udstående skive kan skære gennem gas-, vand- og el-ledninger eller genstande, der kan føre til tilbageslag.

Sikkerhedsadvarsler specielt med henblik på stålborstearbejde

- a) **Vær klar over, at stålborstens træde udslynges fra børsten, selv under normal funktion. Børstens træde må ikke overbelastes ved at presse for hårdt på børsten.** Børstens træde kan let gennemtrænge tynd påklædning og/eller hud.
- b) **Hvis brug af en beskyttelseskærm anbefales til stålborstearbejde, må denne ikke komme i kontakt med stålborstehjulet eller børsten.** Stålborstehjulets eller børstens diameter kan forøges som følge af arbejdet og centrifugal kraft.

Mærkning på værktøjet



Bær høreværn.



Bær øjenværn.

PLACERING AF DATOMÆRKNING

Datomærkning, som også inkluderer fremstillingsåret, er trykt ind i kabinetfladen, der danner monteringssammenføjningen mellem værktøj og batteri!

Eksempel:

2008 XX XX

Fremstillingsår

Vigtige sikkerhedsinstruktioner for alle batteriopladere

GEMDISSE INSTRUKTIONER: Denne vejledning indeholder vigtige sikkerheds- og betjeningsanvisninger for DE9116/DE9135 batteriopladere.

- Læs alle instruktioner og sikkerhedsafmærkninger på opladeren, batteripakken og det produkt, som batteripakken anvendes til, før opladeren tages i brug.



FARE: Fare for livsfarligt elektrisk stød. Opladningsterminaler er forsynet med 230 volt spænding. Berør aldrig kontaktflader med strømførende genstande. Det kan medføre elektrisk stød og eventuel livsfare.



ADVARSEL: Fare for elektrisk stød. Lad aldrig væske trænge ind i opladeren. Det kan medføre elektrisk stød.



ADVARSEL: Fare for forbrændinger. For at undgå fare for personskade må der kun oplades DEWALT genopladelige batterier. Andre typer risikerer at sprænges, hvilket kan forårsage person- eller materiel skade.



FORSIGTIG: Under visse omstændigheder, når opladeren er sluttet til ledningsnettet, kan de fritliggende opladerkontakter inde i opladeren blive kortslettet af udefra kommende materialer. Udefra kommende materialer, som kan lede strøm, som f.eks. ståluld, aluminiumsfolie, eller ophobede metalpartikler og lignende, skal holdes i sikker afstand fra opladerens hulrum. Tag altid opladeren ud af strømstikket, når der ikke er et batteri i opladeren. Tag opladeren ud af strømstikket før rengøring.

- **Forsøg ALDRIG at oplade batteripakken med andre opladere end dem, der er vist her i vejledningen.** Opladeren og batteripakken er konstrueret, så de fungerer som en enhed.
- **Disse opladere er ikke beregnet til anden brug end opladning af DEWALT genopladelige batterier.** Anden anvendelse kan medføre brandfare, fare for elektrisk stød og eventuel livsfare.
- **Opladeren må ikke udsættes for regn eller sne.**
- **Træk altid i stikket og ikke i ledningen, når opladeren skal kobles fra ledningsnettet.** Herved reduceres risikoen for at beskadige stik og ledning.
- **Sørg for at anbringe ledningen, så den ikke trædes på, rykkes i, eller på anden måde udsættes for skade eller overlast.**
- **Anvend kun en forlængerledning, hvis det er absolut nødvendigt.** Fejlagtig brug af forlængerledninger kan medføre brandfare samt fare for elektrisk stød og eventuel livsfare.

- **Placer aldrig andre genstande oven på opladeren, og placer aldrig opladeren på et blødt underlag, som kan blokere ventilationshullerne og føre til overophedning.** Placer ikke opladeren i umiddelbar nærhed af andre varmekilder. Opladeren ventileres gennem ventilationshullerne i husets top og bund.
- **Opladeren må ikke bruges når ledning eller stik er beskadiget** — udskift straks ledning og stik.
- **Opladeren må ikke bruges hvis den har været udsat for hårde stød, er blevet tabt eller på anden måde er blevet beskadiget.** Opladeren skal indleveres til et autoriseret serviceværksted.
- **Skil ikke opladeren ad. Aflever den til et autoriseret servicecenter for service eller reparation.** Ukorrekt samling kan medføre brandfare eller fare for elektrisk stød og eventuel livsfare.
- **Afbryd opladeren fra strømkvikket før eventuel rengøring. Herved undgås risiko for elektrisk stød.** Det er ikke nok at fjerne batteripakken.
- Forsøg **ALDRIG** at sammenkoble 2 opladere.
- **Opladeren er konstrueret til at fungere med en standard 230V strømforsyning. Forsøg ikke at anvende en anden spænding.** Dette gælder ikke for bilopladeren.

GEM DISSE INSTRUKTIONER

Opladere

DE9116 opladerne kan anvendes sammen med DEWALT NiCd og NiMH batteripakker fra 7,2 til 18 V.

DE9135 opladeren accepterer DEWALT 7,2 – 18 V NiCd, NiMH eller Li-Ion batterier.

Disse opladere kræver ingen justering og er konstrueret til yderst nem betjening.

Opladningsprocedure



FARE: Fare for livsfarligt elektrisk stød. Der er 230 volt til stede i opladningsterminalerne. Undersøg aldrig med strømførende genstande. Fare for elektrisk stød, muligvis livsfarligt.

1. Forbind opladeren med en passende stikkontakt, inden batteriet indsættes.
2. Indsæt batteriet i opladeren. Den røde (opladnings-) lampe blinker uafbrudt som tegn på, at opladningsprocessen er startet.

3. Når batteriet er helt opladet, er den røde lampe konstant på ON. Batteriet er helt opladet og kan hermed anvendes eller efterlades i opladeren.

Opladningsproces

Se batteripakkens opladningstilstand i nedenstående skema.

Opladningstilstand	
oplader	— — — — —
fuldt opladet	=====
forsinkelse ved varm/kold batteripakke	— — — — —
udskift batteripakke	●●●●●●●●
problem	●● ●● ●● ●●

Automatisk genopfriskning

Den automatiske genopfriskningsindstilling udgligner eller afbalancerer de enkelte celler i batteripakken ved dens spidskapacitet. Batteripakker skal genopfriskes ugentligt, eller når batteripakken ikke længere yder maksimalt.

For at genopfriske en batteripakke, sættes den i opladeren som normalt. Lad batteripakken blive i opladeren i mindst 8 timer.

Forsinkelse ved varm/kold batteripakke

Når opladeren påviser en batteripakke, der er for varm eller for kold, påbegynder den automatisk en varm/kold batteripakke-forsinkelsesfunktion, hvor opladningen indstilles, indtil batteriet har nået den rette temperatur. Opladeren skifter derefter automatisk til opladningsfunktionen. Denne funktion sikrer maksimal batterilevetid.

BESKYTTELSE MOD FULD AFLADNING

Batteripakken er beskyttet mod fuld afladning under anvendelse med værktøjet.

Vigtige sikkerhedsinstruktioner for alle batteripakker

Sørg ved bestilling af nye batteripakker for at inkludere katalognummer og spænding. Henvi til diagrammet i slutningen af denne vejledning for kompatibilitet af opladere og batteripakker.

Batteripakken er ikke fuldt opladet i den originale indpakning. Læs inden brug af batteripakken og opladeren nedenstående sikkerhedsinstruktioner. Følg derefter de beskrevne opladningsprocedurer.

LÆS ALLE INSTRUKTIONER

DANSK

- **Undlad at oplade eller bruge batteri i en eksplosionsfarlig atmosfære, f.eks. i nærhed af brændbare væsker, gasser eller støv.** Isættelse eller fjernelse af batteriet fra opladeren kan antænde støvet eller røgen.
- Oplad kun batteripakker i DEWALT opladere.
- **Stænk eller nedsænk IKKE** batteripakker i vand eller andre væsker.
- **Opbevar eller anvend ikke værktøjet og batteripakken på steder, hvor temperaturen kan nå eller overstige 40° C (105° F) (så som udedørs skure eller metalbygninger om sommeren).**



FARE: Fare for elektrisk stød og mulig livsfare. Forsøg aldrig at åbne batteripakken af nogen grund. Sæt ikke i opladeren, hvis batteripakkens kasse er revnet eller beskadiget. Det kan medføre elektrisk stød og eventuel livsfare. Beskadigede batteripakker skal returneres til servicecenteret til genbrug.



ADVARSEL: Forsøg aldrig at åbne batteripakken af nogen grund. Sæt ikke i opladeren, hvis batteripakkens kasse er revnet eller beskadiget. Batteripakken må ikke udsættes for stød, tabes eller beskadiges. Anvend ikke en batteripakke eller oplader, som har været udsat for et hårdt stød, tabt, kørt over eller på anden vis er blevet beskadiget (dvs. gennemboret af et søm, ramt med en hammer, trådt på). Beskadigede batteripakker skal returneres til servicecenteret til genbrug.



FORSIGTIG: Anbring, når det ikke er i brug, værktøjet på siden på en stabil overflade, hvor det ikke er til at snuble eller falde over. Værktøj med store batteripakker kan stå opret på batteripakken, men kan let væltes.

SPECIFIKKE SIKKERHEDSINSTRUKTIONER FOR NIKKEL-KADMIUM (NICD) ELLER NIKKEL-METAL-HYDRID (NIMH)

- **Brænd ikke batteripakken, selv hvis den er svært beskadiget eller helt opslidt.** Batteripakken kan eksplodere i en brand.
- **Lidt lækage fra cellerne i batteripakken kan forekomme under ekstreme brugs- eller temperaturforhold.** Dette udgør dog ikke et batterisvigt.

Men, hvis det udvendige segl er brudt:

- a. og batterivæske får kontakt med huden, vask omgående huden med sæbe og vand i flere minutter.

- b. og batterivæske kommer i øjnene, skyl øjnene med rent vand i mindst 10 minutter og søg straks lægehjælp. (**medicinsk notat:** Væsken er en 25-35% opløsning af kaliumhydroxid.)

SPECIFIKKE SIKKERHEDSINSTRUKTIONER FOR LITHIUM-ION (LI-ION)

- **Brænd ikke batteripakken, selv hvis den er svært beskadiget eller helt opslidt.** Batteripakken kan eksplodere i en brand. Giftige dampe og materialer dannes ved forbrænding af lithium-ion batteripakker.
- **Hvis indholdet af et batteri kommer i kontakt med huden, vask omgående området med mild sæbe og vand.** Hvis batterivæske kommer i øjnene, lad vand løbe over det åbne øje i 15 minutter, eller indtil irritationen ophører. Hvis det er nødvendigt at søge lægehjælp, består batterielektrolytten af en blanding af flydende organiske karbonater og lithiumsulte.
- **Indholdet af åbnede battericeller kan forårsage luftvejsirritation.** Flyt til frisk luft. Søg lægehjælp, hvis symptomerne vedvarer.



ADVARSEL: Fare for brandskader. Batterivæske kan være antændelig ved udsættelse for gnister eller flammer.

Batterihætte (fig. 3)

En beskyttende batterihætte medfølger til at dække kontakterne på en udtaget batteripakke. Uden den beskyttende hætte på plads er der risiko for, at løse metalgenstande kan kortslutte kontakterne, forårsage brandfare og beskadige batteripakken.

1. Tag batterihætten af, før batteripakken sættes i opladeren eller værktøjet (fig. 3A).
2. Sæt beskyttelseshætten over kontakterne straks efter udtagning af batteripakken fra opladeren eller værktøjet (fig. 3B).



ADVARSEL: Sørg for, at den beskyttende batterihætte er på plads, inden en batteripakke, som ikke er i brug, opbevares eller transporteres.

Batteripakke (fig. 1)

BATTERITYPE

DC411 kører på 18 volt batteripakker.

















Anbefalinger til opbevaring

1. Batteripakker opbevares bedst i kølige og tørre lokaler, uden direkte sollys eller ekstrem varme eller kulde.

2. Både batteripakke og oplader tåler længerevarende opbevaring. Under passende forhold kan de opbevares i mindst 5 år.

Mærkater på oplader og batteripakke

Ud over de piktogrammer, der anvendes i denne vejledning, viser mærkaterne på opladeren og batteripakken følgende piktogrammer:

-  Læs brugsvejledningen før brug.
-  Batteri oplader.
-  Batteri opladet.
-  Batteri defekt.
-  Forsinkelse ved varm/kold batteripakke.
-  Berør aldrig kontaktflader med strømførende genstande.
-  Undlad at oplade beskadigede batteripakker.
-  Brug kun med DEWALT-batteripakker, andre typer risikerer at sprænges, hvilket kan forårsage person- eller materiel skade.
-  Må ikke udsættes for vand.
-  Udskift straks defekte ledninger.
-  Oplad kun mellem 4 °C og 40 °C.
-  Bortskaf batteripakken på en miljøforsvarlig måde.
-  Brænd ikke NiMH, NiCd+ og Li-Ion batteripakker.
-  Kan oplade NiMH og NiCd batteripakker.
-  Oplader Li-Ion batteripakker.
-  Se tekniske data for opladetid.

Emballageindhold

Pakken indeholder:

- 1 vinkelsliber
- 1 beskyttelsesskærm type 27
- 1 Sidehåndtag
- 1 flangesæt
- 1 skruenøgle med to tappe
- 2 batteripakker (DC411KL, DC411KB, DC411KA)
- 1 batteripakke (DC411KL, DC411KB, DC411KA)
- 1 sæt i æske (DC411KL, DC411KB, DC411KA)
- 1 brugsvejledning
- 1 sprængbillede

BEMÆRK: Batteripakker og oplader medfølger ikke ved N-modeller.

- *Kontroller om værktøjet, dele eller tilbehør er blevet beskadiget under transporten.*
- *Tag dig tid til grundigt at læse og forstå denne vejledning inden brug.*

Beskrivelse (fig. 1, 2, 8)



ADVARSEL: Man må aldrig modificere elektrisk værktøj eller nogen del deraf. Det kan medføre person- eller ejendomsskade.

TILTÆNKT BRUG

DC411 slibemaskinen er beregnet til professionel brug som sliber, stålborste og skæreværktøj. **BØR IKKE** anvendes under høj luftfugtighed eller i nærheden af brandfarlige væsker eller gasser.

DER MÅ IKKE bruges andre slibeskiver end skiver med et forsænket center eller papirskiver.

Denne kraftige vinkelsliber er et professionelt elektrisk værktøj. **LAD IKKE** børn komme i kontakt med værktøjet. Der kræves overvågning, når uerfarne brugere anvender dette værktøj.

- a. triggerafbryder
- b. aflåsningsknap
- c. spindellåseknap
- d. spindel (fig. 8)
- e. sidehåndtag
- f. slibeskive
- g. blokeringsfri bagflange
- h. spændmøtrik med gevind
- i. beskyttelsesskærm (type 27)
- j. batteripakke
- k. batterifrigørelsesknapper

Elektrisk sikkerhed

Den elektriske motor er kun bygget til én spænding. Kontroller altid, at batteripakkens spænding svarer til spændingen på mærkepladen. Sørg også for, at opladerens spænding svarer til netspændingen.



DEWALT-opladeren er dobbeltisoleret i overensstemmelse med EN 60335. Derfor kræves der ingen jordledning.

Hvis strømledningen er beskadiget, skal den erstattes af en specialfremstillet ledning, der fås gennem DEWALTS serviceorganisation.

Brug af forlængerledning

Der bør ikke bruges forlængerledning, medmindre det er strengt nødvendigt. Brug en godkendt forlængerledning, som er egnet til din opladers indgangsstrøm (se tekniske data). Den minimale lederstørrelse er 1 mm²; den maksimale længde er 30 m.

Ved anvendelse af en kabeltromle, skal kablet altid vindes helt ud.

SAMLING OG JUSTERING



ADVARSEL: Inden samling og justering skal batteripakken altid tages ud. Sluk altid for værktøjet, inden batteripakken isættes eller tages ud.



ADVARSEL: Brug kun DEWALT batteripakker og opladere.

Indsættelse og fjernelse af batteriet fra værktøjet (fig. 2)



ADVARSEL: For at reducere risikoen for alvorlig personskade, skal værktøjet slukkes og batteripakken fjernes, før der foretages nogen former for justering eller af-/påmontering af værktøjsdele eller tilbehør. En utilsigtet opstart kan forårsage personskade.

SÅDAN INSTALLERES BATTERIET I VÆRKTØJSHÅNDTAGET

1. Stil værktøjets base på linie med hakket i værktøjshåndtaget (fig. 2).
2. Skub batteriet godt ind i håndtaget, indtil du kan høre, at låsen smækker på plads.

SÅDAN FJERNES BATTERIET FRA VÆRKTØJET

1. Tryk på frigørelsesknapperne (k), og træk batteriet ud af værktøjshåndtaget med en hurtig bevægelse.
2. Indsæt batteriet i opladeren som beskrevet i denne vejlednings afsnit om opladere.

Montering af sidehåndtag

Sidehåndtaget (e) kan monteres i gevindhullerne på begge sider af gearkassen. Kontroller at håndtaget er korrekt fastspændt, før værktøjet tages i brug.

For bedre brugerkomfort kan gearkassen drejes 90° ved skærearbejde.

Drejning af gearkasse (fig. 4)



ADVARSEL: For at undgå risiko for alvorlig personskade skal værktøjet slukkes og batteripakken tages ud, før der foretages justeringer eller der monteres/afmonteres værktøjsdele eller tilbehør.

1. Fjern de fire hjørneskruer der fastgør gearkassen til motorhuset.
2. Uden at adskille gearkasse og motorhus roteres gearkassens hoved til den ønskede position.

BEMÆRK: Hvis gearkasse og motorhus adskilles mere end 3,17 mm, skal værktøjet til eftersyn og samles på et DEWALT serviceværksted. Ved udeladelse af eftersyn fald kan der opstå skade på børster, motor og lejer.

3. Monter skruerne igen, for at fastgøre gearkassen til motorhuset. Fastspænd skruerne til et moment på 2.2 Nm (20 in-lbs.). Ved overspænding kan skruernes gevind gå itu.

Montering af beskyttelseskærm

MONTERING OG AFMONTERING AF BESKYTTELSESKÆRM (FIG. 5)



ADVARSEL: For at undgå risiko for alvorlig personskade skal værktøjet slukkes og batteripakken tages ud, før der foretages justeringer eller der monteres/afmonteres værktøjsdele eller tilbehør.



FORSIGTIG: Beskyttelseskærm skal bruges sammen med alle typer slibeskiver, skæreskiver, trådbørster og trådskiver. DC411 leveres med en beskyttelseskærm, der er beregnet til brug med skiver med et forsænket center (type 27) og slibeskiver med nav (type 27). Den samme beskyttelseskærm er beregnet til brug med tallerkentrådbørster.

1. Åbn skærmens lås (p), og placer skærmens tappe (m) ud for noterne (n) på gearkassen.
2. Skub beskyttelseskærmen nedad indtil dens tappe tager fat og frit kan rotere i fordybningen på gearkassens nav.

3. Med låsen fri roteres beskyttelsesskærmen (i) til den ønskede arbejdsposition. Skærmen skal placeres mellem spindlen og operatøren for maksimal beskyttelse af operatøren.
4. Luk beskyttelsesskærmens lås for at låse skærmen fast på gearkassen. Skærmen må ikke kunne roteres med håndkraft, når låsen er lukket. Vinkelsliberen må ikke betjenes, hvis beskyttelsesskærmen er løs, eller når låsehåndtaget er åbent.
5. Ved afmontering af beskyttelsesskærmen frigøres låsehåndtaget, skærmen drejes, så dens tappe er placeret ud for noterne og skærmen trækkes opad.

BEMÆRK: Beskyttelsesskærmen er fra fabrikken forudindstillet til gearkassens navdiameter. Hvis beskyttelsesskærmen løsner sig efter nogen tid, strammes justeringsskruen (o) med låsehåndtaget lukket og skærmen monteret på værktøjet.



FORSIGTIG: Justeringsskruen må ikke strammes med låsehåndtaget åbent. Der kan opstå skjult skade på beskyttelsesskærmen eller monteringsnavet.



FORSIGTIG: Hvis beskyttelsesskærmen ikke kan spændes med justeringsskruen, må værktøjet ikke anvendes. For at undgå risiko for personskade skal værktøj og skærm indleveres på et serviceværksted til reparation eller udskiftning af skærmen.

FORSIGTIG: For at undgå risiko for at beskadige værktøjet må justeringsskruen ikke spændes, når låsehåndtaget er frigjort. Der kan opstå skjult skade på beskyttelsesskærmen eller monteringsnavet.

BEMÆRK: Slibning og skæring af kanter kan foretages med skiver type 27, som er specielt designet til formålet; 6,35 mm (1/4 tomme) tykke skiver er beregnet til overfladeslibning, og 3,17 mm (1/8 tomme) skiver til kantslibning.

BETJENING

Kontakt

LÅSEKNAP OG AFTRÆKKERKONTAKT (FIG. 6)

Dit skæreværktøj er udstyret med en låseknop (b).

For at låse aftrækkerkontakten, trykkes på låseknappen som vist. Når låseknappen er trykket ind ved symbolet med en låst hængelås, er enheden låst.

Lås altid aftrækkerkontakten, når enheden transporteres eller opbevares for at undgå utilsigtet opstart.

For at låse aftrækkerkontakten op, trykkes på låseknappen. Når låseknappen er trykket ind ved symbolet med en oplåst hængelås, er enheden låst op. Låseknappen er rød for at angive, hvornår kontakten er låst op.

Træk i aftrækkeren (a) for at tænde for værktøjet (ON). Når aftrækkeren slippes, slukkes værktøjet (OFF).

BEMÆRK: Værktøjet har ikke en funktion, der låser kontakten på ON, og det må aldrig på anden måde låses i tændt tilstand.



FORSIGTIG: Hold godt fast i sidehåndtaget og selve værktøjet for at have god kontrol over værktøjet ved opstart og under brug, og helt til skiven eller anden værktøjsdel står helt stille. Sørg altid for at skiven står helt stille, før du lægger værktøjet fra dig.



FORSIGTIG: Lad værktøjet komme op på fuld hastighed, før det kommer i kontakt med arbejdsområdet. Løft værktøjet fra arbejdsoverfladen, før det slukkes.

SPINDELLÅS

Spindellåsen sørger for, at spindlen ikke roterer, når skiver skal monteres eller udskiftes. Spindellåsen må kun aktiveres, når værktøjet er slukket, batteriet afmonteret, og skiven står helt stille.

FORSIGTIG: For at undgå at beskadige værktøjet, må spindellåsen aldrig betjenes, mens værktøjet er i brug. Det vil beskadige værktøjet, og værktøjsdelene kan springe af og forårsage personskade.

For at aktivere låsen trykkes spindellåsknappen ind, og spindlen drejes så langt den kan.

Montering og brug af slibeskiver med forsænket midterstykke og sandpapirskiver

MONTERING OG AFMONTERING AF SLIBESKIVER MED NAV (FIGUR 1, 7)



ADVARSEL: For at undgå risiko for alvorlig personskade skal værktøjet slukkes og batteripakken tages ud, før der foretages justeringer eller der monteres/afmonteres værktøjsdele.

Slibeskiver med nav monteres direkte på spindelens M14 gevind.

1. Skiven drejes på med håndkraft.
2. Tryk spindellåseknappen ind og brug en skruenøgle til at stramme skivens nav.

DANSK

3. Afmontering foretages på samme måde i omvendt rækkefølge.



FORSIGTIG: Hvis skiven ikke er korrekt fastgjort, før værktøjet tændes, kan det medføre beskadigelse af både skive og værktøj.

MONTERING AF SKIVER UDEN NAV (FIG. 8)



ADVARSEL: For at undgå risiko for alvorlig personskade skal værktøjet slukkes og batteripakken tages ud, før der foretages justeringer eller der monteres/afmonteres værktøjsdele.

Type 27 slibeskiver med forsænket midterstykke skal monteres med de medfølgende flanger.

1. Monter den låsesikrede bagflange (g) på spindlen (d) med det forhøjede midterstykke mod skiven. Sørg for at bagflangens fordybning hviler på spindelns flade stykke ved at skubbe og dreje flangen før skiven/skiverne anbringes.
2. Placer skiven mod bagflangen, idet den centrerer på bagflangens forhøjede midterstykke.
3. Med spindellåseknappen trykket ind drejes spændmøtrikken (h) på spindlen. Hvis den skive, der monteres, har en tykkelse på over 3,17 mm (1/8"), placeres spændmøtrikken på spindlen, sådan at det forhøjede midterstykke passer ind i skivens midterstykke (figur 8A). Hvis den skive, der monteres, har en tykkelse på 3,17 mm (1/8") eller mindre, placeres spændmøtrikken på spindlen, sådan at det forhøjede midterstykke ikke vender ind mod skiven (figur 8B).
4. Med spindellåseknappen trykket ind spændes spændmøtrikken med en skruenøgle.
5. Når en skive skal afmonteres, trykkes spindellåseknappen ind, og spændmøtrikken løsnes med en skruenøgle.

BEMÆRK: Hvis skiven kan dreje rundt efter at spændmøtrikken er spændt til, kontrolleres det, at spændmøtrikken vender rigtigt. Hvis tynde skiver monteres med spændmøtrikkens guide ind mod skiven, kan den dreje, da guidens højde forhindrer spændmøtrikken i at holde skiven fast.

SLIBNING AF OVERFLADER MED SLIBESKIVE

1. Lad værktøjet komme op på fuld hastighed, før det kommer i kontakt med arbejdsemnet.
2. Tryk kun let mod arbejdsoverfladen, så værktøjet kan arbejde ved høj hastighed. Slibningen er mest effektiv, når værktøjet kører ved høj hastighed.

3. Hold en vinkel på 20° til 30° mellem værktøj og arbejdsoverflade.
4. Bevæg værktøjet frem og tilbage for at undgå at lave fordybninger i arbejdsoverfladen.
5. Løft værktøjet fra arbejdsoverfladen, før det slukkes. Sørg for at værktøjet står helt stille, før det lægges ned.

KANTSLIBNING MED SLIBESKIVER



ADVARSEL: Skiver til skæring og kantslibning kan gå i stykker eller slå tilbage, hvis de bøjes eller vrides under skærearbejde eller dybdeslibning. For at undgå risiko for alvorlig personskade begrænses brugen af disse skiver med en standard type 27 beskyttelsesskærm til flade afskæring og indsnit [mindre end 13 mm i dybden]. Beskyttelsesskærmens åbne side skal pege væk fra operatøren. Til dybere skærearbejde med type 1 skæreskiver anvendes en lukket type 1 beskyttelsesskærm.

1. Lad værktøjet komme op på fuld hastighed, før det kommer i kontakt med arbejdsemnet.
2. Tryk kun let mod arbejdsoverfladen, så værktøjet kan arbejde ved høj hastighed. Slibningen er mest effektiv, når værktøjet kører ved høj hastighed.
3. Stå sådan, at skivens fri underside peger væk fra dig.
4. Når skærearbejdet er påbegyndt, og der er lavet et indsnit i arbejdsemnet, må skærevinklen ikke ændres. Ændring af skærevinklen kan få skiven til at bøje og eventuelt knække. Skiver til kantslibning er ikke beregnet til at modstå sidepåvirkninger ved bøjning.
5. Løft værktøjet fra arbejdsoverfladen, før det slukkes. Sørg for at værktøjet står helt stille, før det lægges ned.



ADVARSEL: Anvend ikke skiver til kantslibning/skærearbejde til slibning af overflader, da disse skiver ikke er beregnet til at modstå sidepåvirkninger i forbindelse med overfladeslibning. Det kan føre til at skiven knækker og forårsage alvorlig personskade.

Forholdsregler ved stålborstearbejde på malede overflader

1. Det kan IKKE ANBEFALES at foretage stålborstearbejde på overflader malet med blyholdig maling. Der dannes kontamineret støv,

som er vanskeligt at holde under kontrol. Risiko for blyforgiftning er størst for børn og gravide kvinder.

- Da det er vanskeligt at fastslå om maling er blyholdig uden at foretage en kemisk analyse, anbefaler vi, at følgende forholdsregler altid gælder ved stålborstearbejde på malede overflader:

PERSONLIG SIKKERHED

- Børn og gravide kvinder bør ikke opholde sig på arbejdsstedet, før rengøring er afsluttet.
- Alle personer på arbejdsstedet skal bære støvmaske eller åndedrætsværn. Filtret skal udskiftes dagligt, eller når brugeren har svært ved at trække vejret uhindret.

BEMÆRK: Der bør kun anvendes støvmasker beregnet til arbejde med støv og dampe fra blyholdig maling. Almindelige støvmasker giver ikke samme beskyttelse. Spørg hos den lokale forhandler for at få en NIOSH godkendt maske.

- For at undgå at indtage giftige partikler af maling må der IKKE SPISES, DRIKKES eller RYGES på arbejdsstedet. Personer involveret i arbejdet bør vaske sig FØR de spiser, drikker eller ryger. Mad, drikke eller røgvarer bør ikke opbevares på arbejdsstedet, hvor det kan blive forurenet af nedfaldent støv.

MILJØSIKKERHED

- Maling skal fjernes på en måde, der forhindrer støvdannelse mest muligt.
- Områder, hvor maling slibes af, bør forsegles med 4 mils tykt afskærmningsplast.
- Slibearbejdet skal udføres så mindst muligt malingsstøv slipper uden for arbejdsområdet.

RENGØRING OG BORTSKAFFELSE

- På arbejdsstedet skal alle overflader støvsuges og grundigt rengøres dagligt, så længe stålborstearbejdet varer. Der skal skiftes støvsugerpose ofte.
- Plastikunderlag bør indsamles og bortskaffes sammen med støvspåner og andet slibeaffald. De anbringes i forseglede affaldsbeholdere og bortskaffes via den almindelige affaldsindsamling.

Under rengøring må børn og gravide kvinder ikke opholde sig på arbejdsstedet.

- Legetøj, vaskbare møbler og redskaber, der anvendes af børn, skal vaskes grundigt, før de anvendes igen.

Montering og brug af trådbørster og trådskiver

Trådbørster og trådskiver kan skrues direkte på vinkelsliberen uden brug af flanger. Anvend kun trådbørster og skiver med M14 gevind. En Type 27 beskyttelseskærm skal anvendes sammen med trådbørster og skiver.



FORSIGTIG: For at undgå risiko for personskade skal man bære arbejdshandsker ved arbejde med trådbørster og skiver. De kan blive skarpe.



FORSIGTIG: For at undgå risiko for at beskadige værktøjet må skiver og børster ikke berøre beskyttelseskærmen under montage og brug. Der kan opstå usynlige skader på værktøjsdelene, som kan medføre, at trådstykker løsnes fra skiver eller børster.

MONTERING AF TALLERKENTRÅDBØRSTER OG TRÅDSKIVER



ADVARSEL: For at undgå risiko for alvorlig personskade skal værktøjet slukkes og batteripakken tages ud, før der foretages justeringer eller der monteres/afmonteres værktøjsdele eller tilbehør.

- Skiven drejes på med håndkraft.
- Hold spindellåseknappen trykket ind, og brug en skruenøgle på trådskevns eller børstens nav for at spænde skiven.
- Skiven afmonteres på samme måde i omvendt rækkefølge.

FORSIGTIG: For at undgå risiko for at beskadige værktøjet, skal det sikres, at skivens nav er korrekt lejret, før værktøjet tændes.

ANVENDELSE AF TALLERKENTRÅDBØRSTER OG TRÅDSKIVER

Trådskiver og børster kan anvendes til at fjerne støv, afskalninger og maling samt til udligning af ujævne overflader.

- Lad værktøjet komme op på fuld hastighed, før det kommer i kontakt med arbejdsområdet.
- Tryk kun let mod arbejdsoverfladen, så værktøjet kan arbejde ved høj hastighed. Slibningen er mest effektiv, når værktøjet kører ved høj hastighed.

DANSK

3. Sørg for at der er en 5 til 10° vinkel mellem værktøjet og arbejdsoverfladen ved arbejde med stålborster.
4. Sørg for at der er kontakt mellem skivens kant og arbejdsoverfladen ved arbejde med trådkiver.
5. Bevæg værktøjet frem og tilbage for at undgå at lave fordybninger i arbejdsoverfladen. Hvis værktøjet får lov til at stå stille på arbejdsoverfladen, eller det bevæges i cirkler, kan der forekomme svindning eller mønsterdannelse på overfladen.
6. Løft værktøjet fra arbejdsoverfladen, før det slukkes. Sørg for at værktøjet står helt stille, før det lægges ned.



FORSIGTIG: Vær særligt opmærksom, når der arbejdes hen over en kant, da silberen kan foretage pludselige og skarpe bevægelser.

VEDLIGEHOOLDELSE

DEWALT elektrisk værktøj er beregnet til langvarig brug med minimal vedligeholdelse. Imidlertid er fortsat tilfredsstillende drift afhængig af, at værktøjet vedligeholdes og rengøres regelmæssigt.



ADVARSEL: For at reducere risikoen for alvorlig personskade, skal værktøjet slukkes og batteripakken fjernes, før der foretages nogen former for justering eller af-/påmontering af værktøjsdele eller tilbehør. En utilsigtet opstart kan forårsage personskade.

Opladeren er ikke servicebar. Der er ingen servicebare dele inden i opladeren.



Smøring

Dette værktøj kræver ingen smøring.

FORSIGTIG: Undlad at smøre værktøjet, da det vil beskadige de indre dele.



Rengøring



ADVARSEL: Blæs støv og snavs ud af hovedhuset med tør luft, lige så snart der samler sig snavs i og omkring luftaftrækket. Bær godkendte

beskyttelsesbriller og godkendt støvmaske ved udførelse af denne procedure.



ADVARSEL: Brug aldrig opløsningsmidler eller andre kraftige kemikalier til at rengøre værktøjets ikke-metalliske dele. Disse kemikalier kan svække de materialer, der anvendes i disse dele. Brug en klud, der kun er fugtet med vand og mild sæbe. Der må under ingen omstændigheder komme væske ind i værktøjet. Ingen af værktøjets dele må nedsænkes i væske.

RENGØRINGSINSTRUKTIONER FOR OPLADEREN



ADVARSEL: Fare for elektrisk stød. Afbryd strømforsyningen til opladeren før rengøring. Snavs og fedt kan fjernes fra opladerens udvendige flader ved hjælp af en klud eller en blød børste (ikke metal). Brug ikke vand eller rengøringsmidler.

Valgfrit tilbehør



ADVARSEL: Da andet tilbehør end det, som stilles til rådighed af DEWALT, ikke er afprøvet med dette produkt, kan det være farligt at bruge sådant tilbehør med dette værktøj. For at mindske risikoen for personskade, må dette produkt kun anvendes med tilbehør, som anbefales af DEWALT.



ADVARSEL: Værktøjsdele skal være godkendt til mindst den hastighed, der anbefales på advarselsskiltet. Skiver og andre værktøjsdele, der kører ved hastigheder over de godkendte værdier, kan springe i stykker og forårsage personskade. Værktøjsdele med gevind skal have et M14 nav. Værktøjsdele uden gevind skal have et 22,2 mm (7/8") monteringshul. Dele med andre mål kan være beregnet til rundsav. Værktøjsdele skal altid være godkendt til hastigheder højere end værktøjets hastighed som angivet på mærkepladen.

Det er vigtigt at vælge korrekt beskyttelsesskærm, bagplader og flanger til værktøjsdelene.

Nærmere oplysninger om det rigtige tilbehør fås hos forhandleren.

Miljøbeskyttelse



Særskilt bortskaffelse. Dette produkt må ikke bortskaffes sammen med almindeligt husholdningsaffald.



Hvis du på noget tidspunkt finder det nødvendigt at udskifte dit DEWALT produkt, eller hvis det ikke længere tjener det tiltænkte formål, må det ikke bortskaffes med almindeligt husholdningsaffald. Sørg for, at dette produkt bortskaffes særskilt.



Særskilt bortskaffelse af brugte produkter og emballage gør det muligt at genbruge materialer og anvende dem på ny. Genanvendelse af genbrugsmaterialer bidrager til at forhindre forurening af miljøet og reducerer behovet for råmaterialer.

Lokale forskrifter muliggør i nogen tilfælde særskilt bortskaffelse af elektriske produkter fra husholdningen, ved kommunale affaldsdepoter eller hos forhandleren i forbindelse med køb af et nyt produkt.

DEWALT har stillet faciliteter til rådighed til indsamling og genbrug af udslidte DEWALT produkter.

For at benytte sig af denne service kan man returnere produktet til et hvilket som autoriseret serviceværksted, der modtager det på vore vegne.

Du kan finde ud af, hvor det nærmeste autoriserede serviceværksted befinder sig ved at kontakte dit lokale DEWALT-kontor på den adresse, der er angivet i denne vejledning. Alternativt findes der en liste over autoriserede DEWALT serviceværksteder og detaljerede oplysninger om vores eftersalgsservice og kontakter på følgende internetadresse: www.2helpU.com.



Genopladelig batteripakke

Dette batteri har en lang levetid, men skal udskiftes, når det ikke afgiver tilstrækkelig effekt ved opgaver, der før var lette at udføre. Ved afslutningen af batteriets rimelige levetid bortskaffes det på en miljøsikker måde:

- Sørg for, at batteripakken er helt afladet og tag den derpå ud af værktøjet.

- Li-Ion, NiCd- og NiMH-batterier kan sendes til genbrug. Bring dem til din forhandler eller nærmeste genbrugsstation. De indsamlede batteripakker vil blive genbrugt eller bortskaffet på forsvarlig vis.

GARANTI

• 30 DAGE UDEN RISIKO TILFREDSHEDSGARANTI •

Hvis du ikke er fuldt tilfreds med dit DEWALT værktøj, kan du returnere det inden for 30 dage, komplet som købt, til den forhandler, hvor værktøjet blev købt og få alle pengene refunderet eller bytte det. Der skal fremvises gyldig kvittering.

• ET ÅRS GRATIS SERVICEKONTRAKT •

Hvis du har brug for vedligeholdelse eller service til dit DEWALT værktøj inden for 12 måneder efter købet, gøres dette helt gratis på et autoriseret DEWALT serviceværksted. Der skal fremvises gyldig kvittering. Omfatter arbejds løn og reservedele til elektrisk værktøj. Tilbehør ikke inkluderet.

• ET ÅRS FULD GARANTI •

Hvis dit DEWALT produkt går i stykker på grund af fejlbehæftede materialer eller arbejdsudførelse inden for 12 måneder efter købsdatoen, garanterer vi, at alle defekte dele eller produktet som helhed, hvilket besluttet af os, erstattes vederlagsfrit, forudsat at:

- Produktet er ikke misbrugt.
- Ingen uautoriserede personer har repareret dette produkt.
- Bevis på købsdato er fremvist. Denne garanti tilbydes som en ekstra service og ydes foruden de af loven fastsatte rettigheder for forbrugere.

Nærmeste autoriserede DEWALT serviceværksted findes ved at benytte telefonnummeret på bagsiden af denne vejledning. Alternativt findes der en liste over autoriserede DEWALT serviceværksteder og detaljerede oplysninger om vores eftersalgsservice på følgende internetadresse: www.2helpU.com.

HEAVY-DUTY AKKU-WINKELSCHLEIFER DC411

Herzlichen Glückwunsch!

Sie haben sich für ein Werkzeug von DEWALT entschieden. Langjährige Erfahrung, sorgfältige Produktentwicklung und Innovation machen DEWALT zu einem der verlässlichsten Partner professioneller Anwender von Elektrowerkzeugen.

Technische Daten

DC411		
Spannung	V _{DC}	18
Leistung	W	405
Leertlaufdrehzahl	min ⁻¹	6.500
Schleifscheibendurchmesser	mm	125
Spindeldurchmesser		M14
Gewicht (ohne Akku)	kg	2,2*

* Gewicht inklusive Seitengriff und Schutzabdeckung

L _{pA} (Schalldruck)	dB(A)	83
K _{pA} (unbestimmter Schalldruck)	dB(A)	3,0
L _{WA} (Schalleistung)	dB(A)	94
K _{WA} (unbestimmte Schalleistung)	dB(A)	3,0

Ermittlung der Gesamtschwingungswerte (Vektorsumme der triaxialen Beschleunigung) gemäß EN60745:

Vibrationskennwert	m/s ²	7,5
Unsicherheitswert K	m/s ²	3,3

Akku	DE9096	DE9503	DE9180
Akkutyp	NiCd	NiMH	Li-Ion
Spannung	V _{DC}	18	18
Kapazität	Ah	2,4	2,0
Gewicht	kg	1,0	0,68

Ladegerät	DE9116	DE9135	
Netzspannung	V _{AC}	230	230
Akkutyp	NiCd/ NiMH	NiCd/NiMH/ Li-Ion	
Ungefähre Ladezeit	Min.	60 (2,0 Ah Akkus)	40 (2,0 Ah Akkus)
Gewicht	kg	0,4	0,52

Der in diesem Informationsblatt angegebene Vibrationsemissionsgrad wurde nach Maßgabe eines standardisierten Tests, wie in EN 60745 vorgegeben, gemessen und kann zum Vergleich von Werkzeugen verwendet werden. Er kann zu einer vorläufigen Einschätzung der Exposition verwendet werden.



WARNUNG: Der angegebene Vibrationsemissionswert steht für die Hauptanwendungen des Werkzeugs. Falls das Werkzeug jedoch für andere Anwendungen oder mit anderem Zubehör benutzt oder schlecht instandgehalten wird, kann die Vibrationsemission verschieden sein. Dies kann den Expositionsgrad über die gesamte Arbeitsdauer erheblich steigern.

Eine Schätzung des Vibrationsaussetzungsgrades sollte ebenfalls berücksichtigen, ob das Werkzeug abgeschaltet ist, oder ob es einfach nur eingeschaltet ist ohne für Arbeiten benutzt zu werden. Dies kann den Expositionsgrad über die gesamte Arbeitsdauer erheblich verringern.

Bestimmen Sie zusätzliche Sicherheitsmaßnahmen, um den Benutzer vor den Auswirkungen der Vibrationen zu schützen, wie etwa: Instandhaltung des Werkzeugs und Zubehörs, die Hände warm halten, Aufbau von Arbeitsmethoden.

FI-Schalter

Europa	230-V-Elektrowerkzeuge 10 A, Stromversorgung
GB und Irland	230-V-Elektrowerkzeuge 13 A, im Stecker

Definitionen: Sicherheitsrichtlinien

Im Folgenden wird die Relevanz der einzelnen Warnhinweise erklärt. Bitte lesen Sie das Handbuch und achten Sie auf diese Symbole.



GEFAHR: Weist auf eine unmittelbar drohende gefährliche Situation hin, die, sofern nicht vermieden, zu tödlichen oder schweren Verletzungen führt.

 **WARNUNG:** Weist auf eine möglicherweise gefährliche Situation hin, die, sofern nicht vermieden, zu tödlichen oder schweren Verletzungen führen kann.

 **VORSICHT:** Weist auf eine möglicherweise gefährliche Situation hin, die, sofern nicht vermieden, u. U. zu leichten oder mittelschweren Verletzungen führen kann.

VORSICHT: Weist, wenn ohne Sicherheitssymbol aufgeführt, auf eine **möglicherweise** gefährliche Situation hin, die, sofern nicht vermieden, zu **Sachschäden** führen kann.

 Weist auf ein Stromschlagrisiko hin.

EG-Konformitätserklärung



DC411

DEWALT erklärt hiermit, dass diese unter „Technische Daten“ beschriebenen Produkte gemäß folgenden Richtlinien und Normen konstruiert wurden:

98/37/EEC (bis 28. Dez. 2009), 2004/108/EC, 2006/42/EC (ab 29. Dez. 2009), 2006/95/EC, EN 55014-1, EN 55014-2, EN 60745-1, EN 60745-2-3.

Für weitere Informationen wenden Sie sich bitte an DEWALT unter der unten angeführten Adresse oder beziehen sich auf die Rückseite dieses Handbuchs.

Der Unterzeichnete ist verantwortlich für die Zusammenstellung des technischen Dossiers und gibt diese Erklärung im Namen von DEWALT ab.



Horst Grossmann
Vizepräsident für Konstruktion und
Produktentwicklung
DEWALT, Richard-Klinger-Straße 11
D-65510 Idstein, Deutschland
20.09.2007



WARNUNG: Zur Reduzierung der Verletzungsgefahr bitte die Bedienungsanleitung lesen.

Allgemeine Warnhinweise für Elektrowerkzeuge



WARNUNG! Alle Sicherheits-/Warnhinweise und alle Anweisungen lesen. Die Nichteinhaltung der nachstehend aufgeführten Anweisungen kann elektrischen Schlag, Brand und/oder schwere Verletzungen verursachen.

ALLE WARNHINWEISE UND ANWEISUNGEN ZUM SPÄTEREN NACHSCHLAGEN AUFBEWAHREN

Der nachfolgend verwendete Begriff „Elektrowerkzeug“ bezieht sich auf netzbetriebene Werkzeuge (mit Netzkabel) und auf akkubetriebene Werkzeuge (ohne Netzkabel).

1) ARBEITSBEREICH

- a) Halten Sie Ihren Arbeitsbereich sauber und gut ausgeleuchtet. Unordnung oder dunkle Arbeitsbereiche können zu Unfällen führen.
- b) Arbeiten Sie mit Elektrowerkzeugen nicht in explosionsgefährdeten Umgebungen, in der sich brennbare Flüssigkeiten, Gase oder Staub befinden. Elektrowerkzeuge erzeugen Funken, die den Staub oder die Dämpfe entzünden können.
- c) Halten Sie Kinder und andere Personen während der Benutzung des Elektrowerkzeugs fern. Ablenkungen können dazu führen, dass Sie die Kontrolle verlieren.

2) ELEKTRISCHE SICHERHEIT

- a) Der Anschlussstecker des Elektrowerkzeugs muss in die Steckdose passen. Der Stecker darf in keiner Weise verändert werden. Verwenden Sie mit geerdeten Elektrowerkzeugen keine Adapterstecker. Unveränderte Stecker und passende Steckdosen verringern das Risiko eines Stromschlags.
- b) Vermeiden Sie Körperkontakt mit geerdeten Oberflächen wie Rohre, Heizungen, Herde und Kühlschränke. Es besteht ein erhöhtes Stromschlagrisiko, wenn Ihr Körper geerdet ist.
- c) Halten Sie Elektrowerkzeuge von Regen oder Nässe fern. Das Eindringen von Wasser in ein Werkzeug erhöht das Stromschlagrisiko.
- d) Zweckentfremden Sie das Kabel nicht. Verwenden Sie es niemals, um das Elektrowerkzeug zu tragen oder zu ziehen bzw. um den Stecker aus der Steckdose zu ziehen. Halten Sie das Kabel von Hitze,

Öl, scharfen Kanten oder beweglichen Teilen fern. Beschädigte oder verwickelte Kabel erhöhen das Stromschlagrisiko.

- e) **Wenn Sie ein Elektrowerkzeug im Freien benutzen, verwenden Sie nur Verlängerungskabel, die für Außenbereiche geeignet sind.** Die Verwendung eines für Außenbereiche geeigneten Verlängerungskabels verringert das Stromschlagrisiko.
- f) **Beim Betrieb eines Elektrowerkzeugs an einem feuchten Ort muss eine Stromversorgung mit einer Fehlerstrom-Schutzeinrichtung verwendet werden.** Die Verwendung einer Fehlerstrom-Schutzeinrichtung verringert das Stromschlagrisiko.

3) PERSÖNLICHE SICHERHEIT

- a) **Bleiben Sie stets aufmerksam, achten Sie darauf, was Sie tun, und lassen Sie beim Umgang mit Elektrowerkzeugen gesunden Menschenverstand walten. Benutzen Sie keine Elektrowerkzeuge, wenn Sie müde sind oder unter dem Einfluss von Drogen, Alkohol oder Medikamenten stehen.** Ein Moment der Unachtsamkeit beim Gebrauch von Elektrowerkzeugen kann zu ernsthaften Verletzungen führen.
- b) **Verwenden Sie persönliche Schutzausrüstung. Tragen Sie stets einen Augenschutz.** Schutzausrüstungen (wie Staubmaske, rutschfeste Sicherheitsschuhe, Schutzhelm oder Gehörschutz) für die entsprechenden Einsatzbedingungen mindern das Verletzungsrisiko.
- c) **Verhindern Sie unbeabsichtigtes Starten. Stellen Sie sicher, dass das Werkzeug ausgeschaltet ist, bevor Sie es an die Stromquelle und/oder den Akku anschließen, es hochheben oder tragen.** Das Tragen des Elektrowerkzeugs mit dem Finger am Schalter oder der Anschluss eingeschalteter Werkzeuge führen unnötig Unfälle herbei.
- d) **Nehmen Sie vor dem Einschalten des Elektrowerkzeugs Einstellwerkzeuge oder Schraubenschlüssel ab.** Ein Schraubenschlüssel oder Einstellwerkzeug, der/das sich in einem drehenden Teil befindet, kann zu Verletzungen führen.
- e) **Nicht zu weit vorlehnen! Sorgen Sie für sicheren Stand und halten Sie jederzeit das Gleichgewicht.** Dadurch können Sie das Werkzeug in unerwarteten Situationen besser unter Kontrolle halten.

- f) **Tragen Sie geeignete Kleidung. Tragen Sie keine weite Kleidung und keinen Schmuck. Halten Sie Haare, Kleidung und Handschuhe von sich bewegenden Teilen fern.** Lose sitzende Kleidung, Schmuck oder lange Haare können sich in den beweglichen Teilen verfangen.
- g) **Falls Vorrichtungen zu Staubabsaugung bzw. Staubfang vorhanden sind, vergewissern Sie sich, dass diese angeschlossen sind und richtig verwendet werden.** Die Nutzung eines Staubfangs verringert die mit Staub verbundenen Gefahren.

4) GEBRAUCH UND WARTUNG VON ELEKTROWERKZEUGEN

- a) **Überlasten Sie das Elektrowerkzeug nicht. Verwenden Sie das für Ihren Anwendungsbereich bestimmte Elektrowerkzeug.** Mit dem passenden Werkzeug können die Arbeiten besser und sicherer in dem Leistungsbereich, für das es konzipiert ist, erledigt werden.
- b) **Benutzen Sie das Elektrowerkzeug nicht, wenn sich der Ein-Aus-Schalter nicht verstellen lässt.** Ein Elektrowerkzeug mit defektem Schalter ist gefährlich und muss repariert werden.
- c) **Ziehen Sie den Stecker der Stromquelle und/oder dem Akku vom Elektrowerkzeug, bevor Sie Einstellungen vornehmen, Zubehör wechseln oder Elektrowerkzeuge aufbewahren.** Diese Vorsichtsmaßnahmen verhindern ein unbeabsichtigtes Einschalten des Elektrowerkzeugs.
- d) **Bewahren Sie ungenutzte Elektrowerkzeuge außerhalb der Reichweite von Kindern auf. Lassen Sie Elektrowerkzeuge nicht von Personen benutzen, die damit nicht vertraut sind oder diese Anweisungen nicht gelesen haben.** Elektrowerkzeuge sind in Händen von unerfahrenen Personen gefährlich.
- e) **Halten Sie Elektrowerkzeuge stets in einem einwandfreien Zustand. Überprüfen Sie, ob bewegliche Teile falsch ausgerichtet sind oder klemmen und ob Teile Bruchstellen aufweisen oder so beschädigt sind, dass sie die Funktion des Elektrowerkzeugs beeinträchtigen. Lassen Sie beschädigte Werkzeuge vor dem Gebrauch reparieren.** Viele Unfälle sind auf schlecht gewartete Elektrowerkzeuge zurückzuführen.
- f) **Halten Sie Schneidwerkzeuge scharf und sauber.** Sorgfältig gepflegte Schneidwerkzeuge mit scharfen

Schneidkanten verklemmen sich weniger und sind leichter zu kontrollieren.

- g) **Verwenden Sie Elektrowerkzeug, Zubehör, Einsatzwerkzeuge usw. entsprechend diesen Anweisungen und in der für diesen speziellen Elektrowerkzeugtyp vorgeschriebenen Art und Weise.** Der Gebrauch von Werkzeugen für andere als die vorgesehenen Anwendungen kann zu gefährlichen Situationen führen.

5) GEBRAUCH UND WARTUNG VON AKKUBETRIEBENEN WERKZEUGEN

- a) **Laden Sie Akkus nur in Ladegeräten auf, die vom Hersteller angegeben wurden.** Ein Ladegerät, das nur für eine bestimmte Akkuart geeignet ist, kann zu einer Brandgefahr führen, wenn es mit anderen Akkus verwendet wird.
- b) **Verwenden Sie für die Elektrowerkzeuge nur die dafür speziell vorgesehenen Akkus.** Der Gebrauch von anderen Akkus kann zu Verletzungen und Feuer führen.
- c) **Halten Sie den nicht benutzten Akku von Büroklammern, Münzen, Schlüsseln, Nägeln, Schrauben oder anderen kleinen Metallgegenständen fern, die eine Überbrückung der Kontakte verursachen könnten.** Ein Kurzschluss zwischen den Akkukontakten kann Verbrennungen oder einen Brand hervorrufen.
- d) **Bei unsachgemäßer Verwendung kann Flüssigkeit aus dem Akku austreten. Vermeiden Sie den Kontakt damit. Bei unbeabsichtigtem Kontakt mit Wasser abspülen. Gelangt die Flüssigkeit in die Augen, suchen Sie darüber hinaus einen Arzt auf.** Austretende Akkufflüssigkeit kann zu Hautreizungen oder Verbrennungen führen.

6) SERVICE

- a) **Lassen Sie Ihr Elektrowerkzeug nur von qualifiziertem Fachpersonal und nur mit Originalersatzteilen reparieren.** Damit kann gewährleistet werden, dass der Betrieb des Elektrowerkzeugs sicher ist.

SICHERHEITSANWEISUNGEN FÜR ALLE ARBEITEN

- a) **Dieses Elektrowerkzeug ist zur Verwendung als Schleifmaschine, Stahlbürste oder Trennwerkzeug bestimmt. Lesen Sie alle Sicherheits-/Warnhinweise, Anweisungen, Darstellungen und technischen Daten zu diesem Elektrowerkzeug.** Die Nichteinhaltung der nachstehend aufgeführten Anweisungen

kann elektrischen Schlag, Brand und/oder schwere Verletzungen verursachen.

- b) **Dieses Elektrowerkzeug wird nicht zur Verwendung als Schmirgel- oder Poliergerät empfohlen.** Bei zweckfremder Verwendung des Elektrowerkzeugs besteht Verletzungsgefahr.
- c) **Verwenden Sie kein Zubehör, das nicht speziell für dieses Werkzeug konstruiert wurde und vom Werkzeughersteller nicht empfohlen wird.** Auch wenn sich ein anderes Zubehör einstecken lässt, ist der sichere Betrieb dadurch nicht gewährleistet.
- d) **Die Nenndrehzahl des Zubehörs muss mindestens gleich der auf dem Elektrowerkzeug angegebenen Höchstdrehzahl sein.** Zubehör das mit einer höheren Drehzahl als die eigene Höchstdrehzahl betrieben wird, kann auseinanderbrechen.
- e) **Der Außendurchmesser und die Stärke des Zubehörs müssen innerhalb der Nennkapazität des Elektrowerkzeugs liegen.** Bei falsch dimensioniertem Zubehör ist weder ein ausreichender Schutz noch eine ausreichende Kontrolle gewährleistet.
- f) **Der Lochdurchmesser der Scheiben, Flansche, Teller oder anderer Zubehörteile muss richtig auf die Spindel des Elektrowerkzeugs passen.** Zubehörteile mit falschem Lochdurchmesser passen nicht zu den Befestigungsteilen, wobei das Werkzeug unwuchtig läuft, stark vibriert und eventuell die Kontrolle über das Werkzeug verloren gehen kann.
- g) **Verwenden Sie kein beschädigtes Zubehör. Vor jeder Verwendung das Zubehör inspizieren, z. B. die Schleifscheibe auf Absplinterungen oder Risse, den Teller auf Risse, Einrisse oder übermäßigen Verschleiß, die Topfbürste auf lockere oder gerissene Drähte.** Wenn das Elektrowerkzeug fallen gelassen wurde, muss dieses auf Schäden überprüft und ein unbeschädigtes Zubehörteil eingesetzt werden. Nach der Überprüfung und Installation eines Zubehörteils halten Sie das Werkzeug so, dass Sie und jegliche dabei stehende Personen nicht in gleicher Ebene mit dem rotierenden Zubehör stehen. Schalten Sie dann das Werkzeug ein und lassen Sie es mit maximaler Leerlaufdrehzahl eine Minute lang laufen. Ein beschädigtes Zubehör bricht bei diesem Test normalerweise auseinander.
- h) **Tragen Sie eine persönliche Schutzausrüstung. Je nach Art der Anwendung müssen evtl. auch ein**

Gesichtsschirm, Schutzbrille oder Sicherheitsbrille getragen werden. Ggf. sollten auch Staubmaske, Gehörschutz, Handschuhe und eine Arbeitsschürze getragen werden, die kleine Fragmente des Schleifkörpers oder Werkstücks abfangen kann. Der Augenschutz muss fähig sein, die bei den verschiedenen Arbeiten weggeschleuderten Schuttteilchen abzufangen. Die Staubmaske oder das Atemschutzgerät muss fähig sein, die bei Ihrer Arbeit erzeugten Partikel herauszufiltern. Bei langer Aussetzung an intensiven Lärm besteht die Gefahr von Gehörschäden.

- i) Zuschauer müssen einen sicheren Abstand zum Arbeitsbereich wahren. Personen, die den Arbeitsbereich betreten, müssen persönliche Schutzausrüstung tragen. Fragmente des Werkstückes oder gebrochenes Zubehör können wegfliegen und auch außerhalb des direkten Arbeitsumfeldes Verletzungen verursachen.*
- j) Halten Sie das Elektrowerkzeug nur an den isolierten Oberflächen, wenn Sie in Bereichen arbeiten, in denen das schneidende Zubehör mit verborgenen elektrischen Installationen oder seinem eigenen Netzkabel in Kontakt kommen könnte. Bei einem Auftreffen auf ein stromführendes Kabel werden die freiliegenden Metallflächen des Elektrowerkzeugs stromführend.*
- k) Positionieren Sie das Kabel so, dass es nicht in den Drehbereich des Zubehörs gelangen kann. Wenn Sie die Kontrolle verlieren, kann das Kabel durchgeschnitten oder mitgerissen werden, wobei Ihre Hand oder Ihr Arm in das rotierende Zubehör gezogen werden kann.*
- l) Legen Sie das Elektrowerkzeug erst dann hin, wenn es vollkommen zum Stillstand gekommen ist. Das rotierende Zubehör kann die Oberfläche greifen, was einen Verlust der Kontrolle über das Werkzeug zur Folge haben kann.*
- m) Tragen Sie niemals das eingeschaltete Elektrowerkzeug an Ihrer Seite. Bei einem versehentlichen Kontakt mit dem rotierenden Zubehör könnte Ihre Kleidung erfasst und das Werkzeug in Ihren Körper gezogen werden.*
- n) Reinigen Sie regelmäßig die Luftschlitze des Elektrowerkzeugs. Das Kühlungsgebläse des Motors zieht Staub in das Gehäuse und eine zu starke Ansammlung von Metallpulver kann elektrische Gefahren verursachen.*

o) Betreiben Sie das Elektrowerkzeug nicht in der Nähe von brennbaren Stoffen. Solche Stoffe können durch Funken entzündet werden.

p) Verwenden Sie kein Zubehör, das flüssige Kühlmittel erfordert. Die Verwendung von Wasser oder anderen Flüssigkeiten kann einen elektrischen Schlag oder tödlichen Stromunfall zur Folge haben.

q) Verwenden Sie an diesem Werkzeug keine Schleifscheiben vom Typ 11 (mit aufgeweitetem Topf) Die Verwendung von ungeeignetem Zubehör kann zu Verletzungen führen.

r) Verwenden Sie immer den Seitengriff. Den Griff fest anziehen. Der Seitengriff sollte stets verwendet werden, um jederzeit die Kontrolle über das Werkzeug zu behalten.

Ursachen und Verhinderung von Rückschlägen

Ein Rückschlag ist eine plötzliche Reaktion einer Schleifscheibe, eines Tellers, einer Bürste oder eines anderen Zubehörs, wenn es während des Drehvorgangs eingeklemmt oder blockiert wird. Ein Klemmen oder Blockieren verursacht ein plötzliches Abwürgen des sich drehenden Zubehörs, wodurch das unkontrollierte Elektrowerkzeug in die der Rotation des Zubehörs an der Klemmstelle entgegengesetzte Richtung gedrängt wird.

Wenn z. B. eine Schleifscheibe im Werkstück festhängt oder eingeklemmt ist, kann sich die im Werkstück befindliche Schneidkante der Scheibe in der Materialoberfläche festfressen und sich nach oben herausarbeiten bzw. herausgestoßen werden. Dabei kann die Schleifscheibe zum Bediener hin oder vom Bediener weg geschleudert werden, was von der Drehrichtung der Scheibe zum Zeitpunkt des Klemmens abhängt. Unter diesen Bedingungen ist auch ein Bruch der Schleifscheibe möglich.

Ein Rückschlag ist das Ergebnis des falschen Gebrauchs und/oder der falschen Bedienung oder Einsatzbedingungen des Werkzeugs und kann durch die unten aufgeführten entsprechenden Vorsichtsmaßnahmen vermieden werden:

- a) Halten Sie das Werkzeug gut fest und stellen Sie sich so hin, dass Ihr Körper und Ihr Arm den Rückschlagkräften widerstehen kann. Verwenden Sie immer den Zusatzgriff (wenn vorhanden), um eine maximale Kontrolle über Rückschläge oder Drehmomentreaktionen beim Starten zu erhalten. Bei Beachtung der entsprechenden Vorsichtsmaßnahmen können die durch Drehmomentreaktionen oder Rückschläge*

verursachten Kräfte vom Bediener unter Kontrolle gebracht werden.

- b) **Legen Sie die Hände niemals in die Nähe von rotierendem Zubehör.** Bei einem Rückschlag könnte es auf Ihre Hand auftreffen.
- c) **Stellen Sie sich so hin, dass sich Ihr Körper außerhalb des Rückschlagbereichs befindet.** Der Rückschlag treibt das Elektrowerkzeug in die entgegengesetzte Richtung der Bewegung der Scheibe an der Blockierstelle.
- d) **Bei der Bearbeitung von Ecken, scharfen Kanten usw. muss besonders vorsichtig vorgegangen werden. Vermeiden Sie ein Abprallen oder Hängenbleiben des Zubehörs.** Ecken, scharfe Kanten oder Abprallen führt oft zum Hängenbleiben des sich drehenden Zubehörs und zum Verlust der Kontrolle oder zum Rückschlag.
- e) **Es darf keine Sägekette, kein Holzsägeblatt oder gezahntes Sägeblatt angebracht werden.** Solche Blätter sind eine häufige Ursache für Rückschläge und den Verlust der Kontrolle über das Werkzeug.

Sicherheits- und Warnhinweise für bestimmte Schleif- und Trennarbeiten

- a) **Verwenden Sie nur die Schleifscheiben, die für Ihr Elektrowerkzeug und die speziell für die Scheibe konstruierte Schutzabdeckung empfohlen sind.** Nicht für das Werkzeug bestimmte Scheiben können nicht ausreichend geschützt werden und sind gefährlich.
- b) **Die Schutzabdeckung muss sicher am Elektrowerkzeug befestigt und zur höchsten Sicherheit derart positioniert sein, dass so wenig Schleifscheibe wie möglich in Richtung des Bedieners freiliegt.** Die Schutzabdeckung dient zum Schutz vor abgebrochenen Scheibenfragmenten und einem versehentlichen Kontakt mit der Schleifscheibe.
- c) **Die Schleifscheiben dürfen nur für ihre empfohlenen Anwendungen eingesetzt werden. Es darf zum Beispiel nicht mit der Seite der Trennscheibe geschliffen werden.** Trennscheiben sind für das Umfangschleifen bestimmt. Wenn diese Scheiben an hohe Seitenkräfte ausgesetzt werden, können sie zerbrechen.
- d) **Verwenden Sie nur unbeschädigte Scheibenflanschen mit der richtigen Größe und Form für die gewählte Scheibe.** Die richtigen Flanschen stützen

die Scheibe und reduzieren somit die Gefahr eines Scheibenbruchs. Die Flanschen für Trennscheiben unterscheiden sich eventuell von denen für Schleifscheiben.

- e) **Verwenden Sie keine abgenutzten Scheiben von größeren Elektrowerkzeugen.** Die für ein größeres Elektrowerkzeug bestimmten Scheiben eignen sich nicht für die höheren Drehzahlen eines kleineren Werkzeuges und können dabei bersten.

Zusätzliche Sicherheitswarnhinweise für den Betrieb von Trennscheiben

- a) **Die Trennscheibe weder verkanten noch übermäßigem Druck aussetzen. Nicht versuchen, eine Trennung mit zu großer Tiefe auszuführen.** Eine Scheibenüberlastung erhöht die Belastung und Anfälligkeit zum Verdrehen oder Klemmen der Scheibe im Schnitt und die Möglichkeit eines Rückschlags oder eines Scheibenbruchs.
- b) **Sie dürfen Ihren Körper nicht mit der sich drehenden Scheibe fluchten oder sich hinter sie stellen.** Wenn sich die Scheibe am Arbeitspunkt von Ihrem Körper weg bewegt, kann ein möglicher Rückschlag die drehende Scheibe und das Elektrowerkzeug direkt auf Sie zuschleudern.
- c) **Wenn die Scheibe klemmt oder wenn ein Trennvorgang aus beliebigem Grund unterbrochen wird, schalten Sie das Elektrowerkzeug aus und warten Sie so lange, bis die Scheibe vollkommen zum Stillstand gekommen ist. Niemals versuchen, die Trennscheibe aus dem Einschnitt zu entfernen, während sich die Scheibe noch dreht, da es andernfalls zu einem Rückschlag kommen kann.** Untersuchen und beheben Sie die Ursachen für ein Klemmen der Scheibe.
- d) **Den Trennvorgang nicht direkt im Werkstück erneut beginnen. Lassen Sie die Scheibe auf volle Drehzahl hochlaufen und bringen Sie sie vorsichtig zurück in den Einschnitt.** Wird das Elektrowerkzeug im Werkstück selbst wieder gestartet, könnten Klemmen, Aufbäumen oder Rückschlag die Folgen sein.
- e) **Platten oder andere übergroße Werkstücke abstützen, um das Risiko des Einklemmens oder Rückschlagens der Scheibe zu minimieren.** Große Werkstücke können unter ihrem eigenen Gewicht durchhängen. Das Werkstück muss an beiden Seiten von unten nahe der Trennlinie und seiner Außenkanten abgestützt werden.

- f) **Gehen Sie mit besonderer Vorsicht vor, wenn Sie einen „Tauchstich“ in eine Wand oder andere unübersichtliche Werkstücke vornehmen.** Die hervorstehende Scheibe kann Gas- oder Wasserrohre, elektrische Installationen oder Gegenstände durchtrennen, was zu Rückschlägen führen kann.

Spezielle Sicherheits- und Warnhinweise für Arbeiten mit Topfbürsten

- a) **Beachten Sie, dass auch bei ganz normalen Arbeiten Stahldrähte weggeschleudert werden. Drücken Sie nicht zu fest auf, um eine Überbeanspruchung der Stahldrähte zu vermeiden.** Die Stahldrähte können dünne Kleidungsstücke und/oder die Haut leicht durchdringen.
- b) **Wird für die Arbeit mit der Topfbürste die Verwendung eines Schutzschildes empfohlen, muss darauf geachtet werden, dass zwischen Schutzschild und Scheiben- bzw. Topfbürste keine Blockierungen bestehen.** Der Scheiben- oder Topfbürstenumfang kann sich aufgrund der Arbeits- oder Zentrifugalkräfte erweitern.

Bezeichnungen am Werkzeug



Tragen Sie einen Gehörschutz.



Tragen Sie einen Augenschutz.

LAGE DES DATUMSCODES

Der Datumscode, der auch das Baujahr angibt, ist in die Gehäuseoberfläche an der Verbindungsstelle zwischen Werkzeug und Akku aufgedruckt.

Beispiel:

2008 XX XX

Baujahr

Wichtige Sicherheitsanweisungen für alle Ladegeräte

BEWAHREN SIE DIESE ANWEISUNGEN AUF: Dieses Handbuch enthält wichtige Sicherheits- und Betriebsanweisungen für die DE9116/DE9135 Ladegeräte.

- Lesen Sie vor Inbetriebnahme des Ladegeräts alle Anweisungen und Warnhinweise, die

am Ladegerät, Akku und Akkuwerkzeug angebracht sind.



GEFAHR: Tödlicher Stromunfall. Die Ladestationen weisen 230 Volt auf. Nicht mit elektrisch leitenden Gegenständen berühren. Dies kann einen elektrischen Schlag oder tödlichen Stromunfall zur Folge haben.



WARNUNG: Stromschlaggefahr. Keine Flüssigkeiten in das Ladegerät gelangen lassen. Dies kann einen elektrischen Schlag zur Folge haben.



WARNUNG: Verbrennungsgefahr. Zur Reduzierung der Verletzungsgefahr sollten nur Akkus von DEWALT verwendet werden. Andere Akkutypen können bersten und Verletzungen und Sachschäden verursachen.



VORSICHT: Unter bestimmten Umständen können bei an die Stromquelle angeschlossenem Ladegerät die Kontakte im Ladegerät durch Fremdmaterial kurzgeschlossen werden. Leitende Fremdmaterialien, wie z. B. Stahlwolle, Aluminiumfolie oder die Ansammlung von Metallpartikeln von den Hohlräumen des Ladegerätes fernhalten. Ziehen Sie den Netzstecker des Ladegerätes immer aus der Steckdose, wenn kein Akku in der Vertiefung steckt. Ziehen Sie den Netzstecker des Ladegerätes vor dem Reinigen aus der Steckdose.

- **Der Akku darf NIEMALS in einem anderen Ladegerät, außer dem in diesem Handbuch beschriebenen, aufgeladen werden.** Das Ladegerät und der Akku wurden speziell zur gemeinsamen Verwendung konzipiert.
- **Diese Ladegeräte sind ausschließlich für das Laden von DEWALT Akkus bestimmt.** Eine anderweitige Verwendung kann zu Brand führen oder gefährliche oder tödliche Verletzungen durch Elektroschock verursachen.
- **Setzen Sie das Ladegerät weder Regen noch Schnee aus.**
- **Ziehen Sie immer am Stecker und nicht am Kabel, um das Ladegerät von der Stromquelle zu trennen.** Dadurch wird das Risiko einer Beschädigung von Stecker und Kabel reduziert.
- **Verlegen Sie das Netzkabel so, dass niemand darauf treten oder darüber stolpern kann, und dass es keinen sonstigen**

schädlichen Einflüssen oder Belastungen ausgesetzt wird.

- **Ein Verlängerungskabel sollte nur dann verwendet werden, wenn es absolut notwendig ist.** Ein ungeeignetes Verlängerungskabel kann zu Brand führen oder gefährliche oder tödliche Verletzungen durch Elektroschock verursachen.
- **Stellen Sie keine Gegenstände auf das Ladegerät bzw. stellen Sie das Ladegerät nicht auf eine weiche Oberfläche.** Dadurch könnten die Lüftungsschlitze blockiert und das Gerät überhitzt werden. Stellen Sie das Ladegerät von Hitzequellen entfernt auf. Das Ladegerät ist oben und unten am Gehäuse mit Lüftungsschlitzen versehen.
- **Betreiben Sie das Ladegerät nicht mit einem beschädigten Netzkabel oder Netzstecker** – beschädigte Teile sind unverzüglich auszuwechseln.
- **Benutzen Sie das Ladegerät nicht, wenn es einen harten Stoß erlitten hat, fallen gelassen oder anderweitig beschädigt wurde, sondern bringen Sie es zu einer autorisierten Kundendienststelle.**
- **Das Ladegerät darf nicht zerlegt werden. Bringen Sie es zu einer autorisierten Kundendienststelle, wenn es gewartet oder repariert werden muss.** Ein unsachgemäßer Zusammenbau kann gefährliche oder tödliche Verletzungen durch Elektroschock verursachen oder zu Brand führen.
- **Stecken Sie das Ladegerät vor dem Reinigen immer aus. Dadurch wird das Risiko eines Stromschlags reduziert.** Durch alleiniges Herausnehmen des Akkus wird dieses Risiko nicht reduziert.
- **Versuchen Sie NIEMALS 2 Ladegeräte miteinander zu verbinden.**
- **Das Ladegerät wurde für den Betrieb mit standardmäßigem 230 V Netzstrom konzipiert. Es darf mit keiner anderen Spannung verwendet werden. Dies gilt nicht für das Fahrzeugladegerät.**

BEWAHREN SIE DIESE ANWEISUNGEN AUF

Ladegeräte

Die Ladegeräte DE9116 können DeWALT NiCd- und NiMH-Akkus im Bereich von 7,2 bis 18 V laden.

Das Ladegerät DE9135 nimmt nur DeWALT NiCd-, NiMH- oder Lithiumionen-Akkus von 7,2-18 V auf.

Diese Ladegeräte müssen nicht eingestellt werden und sind für eine möglichst einfache Bedienung konzipiert.

Ladevorgang



GEFAHR: Tödlicher Stromunfall. An den Polen des Ladegeräts liegen 230 Volt an. Nicht mit elektrisch leitenden Gegenständen berühren. Gefährliche oder tödliche Verletzungen durch Elektroschock möglich.

1. Stecken Sie den Netzstecker des Ladegeräts in eine geeignete Steckdose, bevor Sie den Akku einsetzen.
2. Setzen Sie den Akku in das Ladegerät ein. Die rote Kontrollleuchte (lädt) blinkt ununterbrochen und zeigt damit an, dass der Ladevorgang begonnen hat.
3. Nachdem der Ladevorgang abgeschlossen ist, leuchtet die rote Kontrollleuchte kontinuierlich. Der Akku ist nun vollständig aufgeladen und kann jederzeit verwendet oder im Ladegerät belassen werden.

Ladevorgang

Die Ladezustände des Akkus sind in der Tabelle unten aufgeführt.

Ladezustand	
Lädt	-----
Vollständig geladen	—————
Temperaturverzögerung	— — — — —
Akku ersetzen	●●●●●●●●
Problem	●●●●●●

Automatischer Feinausgleich

Beim automatischen Feinausgleich werden die einzelnen Zellen im Akku für ihre Spitzenkapazität optimiert. Die Akkus sollten wöchentlich oder immer wenn der Akku nicht mehr die gewohnte Leistung liefert, ausgeglichen werden.

Zum Ausgleichen wird der Akku wie gewöhnlich in das Ladegerät gesteckt. Lassen Sie den Akku dann mindestens 8 Stunden im Ladegerät.

Temperaturverzögerung

Wenn das Ladegerät feststellt, dass der Akku zu heiß oder zu kalt ist, wird automatisch die Temperaturverzögerung ausgelöst, d. h. der Ladevorgang wird so lange ausgesetzt, bis der Akku eine normale Temperatur erreicht hat. Das Ladegerät schaltet dann automatisch auf Ladebetrieb.

DEUTSCH

Dieses Funktionsmerkmal gewährt die maximale Lebensdauer des Akkus.

SCHUTZ VOR TIEFENTLADUNG

Während der Verwendung im Werkzeug ist der Akku gegen eine Tiefentladung geschützt.

Wichtige Sicherheitsanweisungen für alle Akkus

Achten Sie beim Bestellen von Ersatzakkus darauf, dass Sie die Katalognummer und die Spannung angeben. Die kompatiblen Ladegeräte und Akkus sind in der Tabelle am Ende dieses Handbuchs aufgeführt.

Der Akku ist beim Entnehmen aus dem Karton nicht vollständig geladen. Lesen Sie die unten aufgeführten Sicherheitsanweisungen, bevor Sie den Akku und das Ladegerät verwenden. Befolgen Sie anschließend den beschriebenen Ladevorgang.

LESEN SIE SÄMTLICHE ANWEISUNGEN.

- **Akkus niemals in explosionsgefährdeten Umgebungen, in der sich brennbare Flüssigkeiten, Gase oder Staub befinden, laden oder verwenden.** Beim Einsetzen und Herausnehmen des Akkus aus dem Ladegerät können sich Staub oder Dämpfe entzünden.
- **Laden Sie die Akkus nur in Ladegeräten von DEWALT auf.**
- **Das Ladegerät KEINEN Spritzern aussetzen und NICHT in Wasser oder andere Flüssigkeiten eintauchen.**
- **Das Werkzeug und den Akku niemals in Bereichen lagern oder verwenden, in denen die Temperatur 40 °C überschreiten könnte (z. B. Scheunen oder Metallgebäude im Sommer).**



GEFAHR: Tödlicher Stromunfall. Versuchen Sie niemals und unter keinen Umständen, einen Akku zu öffnen. Wenn das Akkugehäuse Risse oder Beschädigungen aufweist, darf es nicht in das Ladegerät gestellt werden. Dies kann einen elektrischen Schlag oder tödlichen Stromunfall zur Folge haben. Beschädigte Akkus sollten zwecks Recycling zur Kundendienststelle gebracht werden.



WARNUNG: Versuchen Sie niemals und unter keinen Umständen, einen Akku zu öffnen. Wenn das Akkugehäuse Risse oder Beschädigungen aufweist, darf es nicht in das Ladegerät gestellt werden. Den Akku nicht quetschen,

fallen lassen oder beschädigen. Verwenden Sie niemals einen Akku oder ein Ladegerät, wenn diese einen harten Schlag erlitten haben, fallen gelassen, überfahren oder sonst wie beschädigt wurden (z. B. wenn diese mit einem Nagel durchlöchert wurden, wenn mit dem Hammer draufgeschlagen oder draufgetreten wurde). Beschädigte Akkus sollten zwecks Recycling zur Kundendienststelle gebracht werden.



VORSICHT: Wenn das Werkzeug nicht in Gebrauch ist, muss es seitlich auf eine stabile Fläche gelegt werden, wo es kein Stolperrisiko darstellt und es nicht herunterfallen kann. Bestimmte Werkzeuge mit großen Akkus stehen aufrecht auf dem Akku und können leicht umgeworfen werden.

SPEZIFISCHE SICHERHEITSANWEISUNGEN FÜR NICKELCADMIUM (NICD) ODER NICKELMETALLHYDRID (NIMH)

- **Den Akku nicht verbrennen, auch nicht wenn er stark beschädigt oder vollkommen verschlissen ist.** Der Akku kann im Feuer explodieren.
- **Unter extremen Betriebs- oder Temperaturbedingungen kann etwas Flüssigkeit aus dem Akku austreten.** Das deutet nicht auf einen Fehler hin.

Wenn jedoch die Außendichtung beschädigt ist:

- a. und die Batterieflüssigkeit mit der Haut in Kontakt kommt, spülen Sie die Haut sofort mehrere Minuten lang mit Wasser und Seife ab.
- b. und die Batterieflüssigkeit in die Augen gelangt, spülen Sie diese mindestens 10 Minuten lang mit klarem Wasser aus und suchen Sie sofort einen Arzt auf. (**Hinweis für den Arzt:** Bei der Flüssigkeit handelt es sich um eine 25-35%ige Lösung aus Kaliumhydroxid.)

SPEZIFISCHE SICHERHEITSANWEISUNGEN FÜR LITHIUMIONEN (LI-ION)

- **Den Akku nicht verbrennen, auch nicht wenn er stark beschädigt oder vollkommen verschlissen ist.** Der Akku kann im Feuer explodieren. Beim Verbrennen eines Lithiumionen-Akkus werden toxische Dämpfe und Stoffe freigesetzt.
- **Wenn die Batterieflüssigkeit mit der Haut in Kontakt kommt, waschen Sie den**

betroffenen Bereich sofort mit Wasser und einer milden Seife. Falls die Batterieflüssigkeit mit den Augen in Berührung kommt, spülen Sie das offen gehaltene Auge 15 Minuten lang oder bis die Reizung nachlässt mit Wasser aus. Falls ein Arzt hinzugezogen werden muss, geben Sie folgende Informationen an: der Batterieelektrolyt besteht aus einer Mischung aus flüssigen organischen Karbonaten und Lithiumsalzen.

- **Der Inhalt einer geöffneten Batteriezelle kann Atemwegreizungen verursachen.** Die betroffene Person an die frische Luft bringen. Wenn die Symptome anhalten, einen Arzt aufsuchen.



WARNUNG: Brandgefahr. Die Batterieflüssigkeit kann bei einer Aussetzung an Funken oder Flammen brennbar sein.

Akkuschutzkappe (abb. 3)

Zum Abdecken der Kontakte eines abgenommenen Akkus liegt eine Schutzkappe bei. Ohne Schutzkappe können lose Metallteile die Kontakte kurzschließen, was zu einem Brand sowie einer Beschädigung des Akkus führen kann.

1. Nehmen Sie die Schutzkappe ab, bevor Sie den Akku in das Ladegerät oder in das Werkzeug stecken (abb. 3A).
2. Stecken Sie die Schutzkappe unmittelbar nach Entnahme des Akkus aus dem Ladegerät bzw. Werkzeug wieder auf die Kontakte (abb. 3B).



WARNUNG: Vergewissern Sie sich, dass die Schutzkappe richtig aufsitzt, bevor Sie einen abgenommenen Akku lagern oder transportieren.

Akku (abb. 1)

AKKUTYP

Für die Modelle DC411 wird ein 18 V Akku eingesetzt.

Lagerungsempfehlungen

1. Ein idealer Lagerplatz ist kühl, trocken und vor direkter Sonneneinwirkung und übermäßiger Hitze oder Kälte geschützt.
2. Eine langfristige Einlagerung schadet dem Akku oder Ladegerät in keiner Weise. Unter den richtigen Bedingungen können sie 5 Jahre und länger gelagert werden.

Schilder am Ladegerät und am Akku

Die Piktogramme in diesem Handbuch und die Schilder am Ladegerät und am Akku zeigen folgende Symbole:



Vor der Verwendung die Bedienungsanleitung lesen.



Akku wird geladen.



Akku ist geladen.



Akku ist defekt.



Temperaturverzögerung.



Nicht mit elektrisch leitenden Gegenständen berühren.



Beschädigte Akkus nicht aufladen.



Nur DEWALT-Akkus verwenden; andere Akkus könnten bersten und Sach- und Personenschäden verursachen.



Das Gerät keiner Nässe aussetzen.



Beschädigte Kabel sofort ersetzen lassen.



Nur bei einer Umgebungstemperatur zwischen 4 °C und 40 °C aufladen.



Akku umweltgerecht entsorgen.



NiMH-, NiCd+- und Lithiumionen-Akkus nicht verbrennen.



Lädt NiMH- und NiCd-Akkus.



Lädt Lithiumionen-Akkus.



Die Ladezeit ist den technischen Daten zu entnehmen

Lieferumfang

Die Packung enthält:

- 1 Winkelschleifer
- 1 Schutzabdeckung Typ 27
- 1 Seitengriff
- 1 Flanschensatz

DEUTSCH

- 1 Zweilochschlüssel
- 2 Akkus (DC411KL, DC411KB, DC411KA)
- 1 Batterieladegerät (DC411KL, DC411KB, DC411KA)
- 1 Transportkoffer (DC411KL, DC411KB, DC411KA)
- 1 Bedienungsanleitung
- 1 Explosionszeichnung

HINWEIS: Modelle der N-Serie enthalten keine Akkus und Ladegeräte.

- Vergewissern Sie sich, dass das Werkzeug, die Teile oder Zubehörteile beim Transport nicht beschädigt wurden.
- Nehmen Sie sich Zeit, die Bedienungsanleitung vor Inbetriebnahme gründlich durchzulesen.

Gerätebeschreibung (Abb. 1, 2, 8)



WARNUNG: Nehmen Sie niemals Änderungen an dem Elektrowerkzeug oder seinen Teilen vor. Dies könnte zu Sach- und Personenschäden führen.

VERWENDUNGSZWECK

Ihr DC411 Winkelschleifer ist für professionelle Schleif-, Abschleif- und Trennanwendungen konzipiert. **NIEMALS** in feuchter Umgebung oder in Gegenwart brennbarer Flüssigkeiten oder Gase verwenden.

NUR Schleifscheiben mit vertiefter Mitte und Schleifmoppteller verwenden.

Bei diesem leistungsfähigen Winkelschleifer handelt es sich um ein professionelles Elektrowerkzeug. Lassen Sie Kinder **NICHT** in Kontakt mit dem Werkzeug kommen. Unerfahrene Personen dürfen das Werkzeug nur unter Beaufsichtigung benutzen.

- a. Auslöser
- b. Einschaltsperrle
- c. Spindelarretiertaste
- d. Spindel (Abb. 8)
- e. Seitengriff
- f. Schleifscheibe
- g. Aufnahmeflansch
- h. Schnellspannmutter mit Gewinde
- i. Schutzabdeckung (Typ 27)
- j. Akku
- k. Akku-Entriegelungsknöpfe

Elektrische Sicherheit

Der Elektromotor ist nur für eine Netzspannung ausgelegt. Überprüfen Sie daher, ob die

Netzspannung der auf dem Typenschild des Ladegerätes angegebenen Spannung entspricht. Vergewissern Sie sich außerdem, dass die Netzspannung des Ladegerätes mit der des Stromnetzes übereinstimmt.



Ihr DEWALT-Ladegerät ist gemäß EN 60335 doppelt isoliert und erfordert deshalb keinen Erdleiter.

Wenn das Netzkabel beschädigt ist, muss es durch ein spezialgefertigtes Kabel ersetzt werden, das über die DEWALT-Serviceorganisation erhältlich ist.

- (CH)** Bei Ersatz des Netzkabels achten Sie auf Verwendung des Schweizer Netzsteckers.
Typ 11 für Klasse II (Doppelisolierung) - Geräte
Typ 12 für Klasse I (Schutzleiter) - Geräte
- (CH)** Ortsveränderliche Geräte, die im Freien verwendet werden, müssen über einen Fehlerstromschutzschalter angeschlossen werden.

Verlängerungskabel

Ein Verlängerungskabel sollte nur dann verwendet werden, wenn es absolut notwendig ist. Verwenden Sie ein zugelassenes Verlängerungskabel, das für die Leistungsaufnahme des Ladegerätes ausreichend ist (siehe Technische Daten). Der Mindestquerschnitt beträgt 1 mm² und die maximale Länge beträgt 30 m.

Rollen Sie das Kabel bei Verwendung einer Kabelrolle immer völlig aus.

MONTAGE UND EINSTELLUNGEN



WARNUNG: Nehmen Sie vor dem Zusammenbauen und Einstellen immer den Akku heraus. Schalten Sie das Werkzeug immer aus, bevor Sie den Akku einsetzen oder herausnehmen.



WARNUNG: Verwenden Sie nur Akkus und Ladegeräte von DEWALT.

Einsetzen und Herausnehmen des Akkus aus dem Werkzeug (abb. 2)



WARNUNG: Um die Gefahr ernsthafter Verletzungen zu reduzieren, muss vor jeder Einstellung und jedem Abnehmen/Installieren von Zubehör das Werkzeug ausgeschaltet und der Akku entfernt werden. Ein unbeabsichtigtes Einschalten des Geräts kann zu Verletzungen führen.

EINLEGEN DES AKKUS IN DEN WERKZEUGGRIF

1. Richten Sie den Sockel des Werkzeugs auf die Einkerbung im Werkzeuggriff aus (abb. 2).
2. Schieben Sie dann den Akku fest in den Griff, bis er hörbar einrastet.

HERAUSNEHMEN DES AKKUS AUS DEM WERKZEUG

1. Drücken Sie die Akkufreigabeknöpfe (k) und ziehen Sie den Akku aus dem Werkzeuggriff heraus.
2. Anschließend den Akku, wie im Abschnitt „Ladegerät“ dieses Handbuchs beschrieben, in das Ladegerät einsetzen.

Befestigen des Seitengriffes

Der Seitengriff (e) kann an beiden Seiten des Getriebegehäuses in den dafür vorgesehenen Gewindebohrungen befestigt werden. Vor Verwendung des Werkzeugs muss geprüft werden, ob der Griff sicher und fest sitzt.

Für erhöhten Benutzerkomfort bei Trennarbeiten kann das Getriebegehäuse um 90° gedreht werden.

Drehen des Getriebegehäuses (Abb. 4)

WARNUNG: Zur Reduzierung schwerer Verletzungsgefahr muss vor jeder Einstellung und jedem Abnehmen/Installieren von Zusatzgeräten oder Zubehör das Werkzeug ausgeschaltet und der Akku entfernt werden.

1. Die vier Schrauben, mit denen das Getriebegehäuse am Motorgehäuse befestigt ist, entfernen.
2. Dann den Kopf des Getriebegehäuses in die gewünschte Stellung drehen, jedoch ohne das Getriebegehäuse vom Motorgehäuse zu trennen.

HINWEIS: Falls das Getriebegehäuse vom Motorgehäuse um mehr als 3,17 mm vom Motorgehäuse absteht, muss das Werkzeug in eine DEWALT Kundendienststelle gebracht und dort neu montiert werden. Wird das Werkzeug nicht vom Kundendienst gewartet, können Bürste, Motor und Lager ausfallen.

3. Die Befestigungsschrauben wieder anbringen, um das Getriebegehäuse am Motorgehäuse zu halten. Die Schrauben mit einem Drehmoment von 2,2 Nm festziehen. Nicht überziehen, da dies eine Beschädigung der Schraubengewinde zur Folge haben könnte.

Montage der Schutzabdeckung**MONTAGE UND ABNEHMEN DER SCHUTZABDECKUNG (ABB. 5)**

WARNUNG: Zur Reduzierung schwerer Verletzungsgefahr muss vor jeder Einstellung und jedem Abnehmen/Installieren von Zusatzgeräten oder Zubehör das Werkzeug ausgeschaltet und der Akku entfernt werden.



VORSICHT: Die Schutzabdeckungen müssen bei allen Schleifscheiben, Trennscheiben, Topfbürsten und Bürstenscheiben verwendet werden. Die DC411 wird mit einer Schutzabdeckung geliefert, die für den Einsatz mit Schleifscheiben mit vertiefter Mitte (Typ 27) und Schleifscheiben mit Flanschansatz (Typ 27) vorgesehen ist. Dieselbe Schutzabdichtung ist für den Gebrauch mit und Topfbürsten ausgelegt.

1. Den Spannhebel der Schutzabdeckung (p) öffnen und die Stollen (m) der Schutzabdeckung mit den Schlitzen (n) im Getriebegehäuse fluchten.
2. Die Schutzabdeckung nach unten drücken, bis die Stollen eingreifen und sich unbehindert in der Nut der Getriebegehäusenabe drehen.
3. Bei geöffnetem Spannhebel die Schutzabdeckung (i) in die gewünschte Betriebsstellung drehen. Die Schutzabdeckung sollte zwischen Spindel und Benutzer positioniert sein, um maximalen Schutz für den Benutzer zu bieten.
4. Den Spannhebel schließen, um die Schutzabdeckung am Getriebegehäuse zu arretieren. Bei geschlossenem Spannhebel darf sich die Schutzabdeckung nicht von Hand bewegen lassen. Das Schleifgerät nicht betreiben, wenn die Schutzabdeckung locker sitzt oder der Spannhebel in der offenen Stellung steht.
5. Zum Entfernen der Schutzabdeckung den Spannhebel öffnen, die Schutzabdeckung so drehen, dass die Stollen auf die Schlitze ausgerichtet sind und die Schutzabdeckung nach oben ziehen.

HINWEIS: Die Schutzabdeckung wurde werkseitig auf den Durchmesser der Getriebegehäusenabe eingestellt. Sollte die Schutzabdeckung im Lauf der Zeit locker werden, muss die Stellschraube (o) festgezogen werden, wobei der Spannhebel in der geschlossenen Stellung stehen und die Schutzabdeckung angebracht sein muss.



VORSICHT: Die Stellschraube niemals bei geöffnetem Spannhebel einstellen. Dies könnte unbemerkten Schaden an der Schutzabdeckung oder an der Aufnahmenabe verursachen.



VORSICHT: Wenn die Schutzabdeckung bei geschlossenem Spannhebel nicht fest sitzt, darf das Werkzeug nicht verwendet werden. Um Verletzungsgefahr zu vermeiden, das Werkzeug und die Schutzabdeckung zur Reparatur oder zum Ersatz in eine Kundendienststelle bringen.

VORSICHT: Um eine Beschädigung des Werkzeugs zu vermeiden, die Stellschraube niemals bei geöffnetem Spannhebel einstellen. Dies könnte unbemerkten Schaden an der Schutzabdeckung oder an der Aufnahmenabe verursachen.

HINWEIS: Zum Schleifen und Trennen von Kanten müssen die dafür konzipierten und vorgeschriebenen Scheiben vom Typ 27 verwendet werden. Die 6,35 mm dicken Scheiben sind zum Schleifen von Flächen bestimmt, während die 3,17 mm dicken Scheiben für das Kantenschleifen bestimmt sind.

BETRIEB

Schalter

EINSCHALTSPERRE UND AUSLÖSER (ABB. 6)

Dieses Trennwerkzeug ist mit einer Einschaltsperr (b) ausgestattet.

Um den Auslöser zu sperren, drücken Sie die Einschaltsperr wie auf der Abbildung gezeigt. Bei gedrückter Einschaltsperr (am Sperrsymbol stehend) ist das Werkzeug gesperrt.

Den Auslöser beim Tragen oder Lagern des Werkzeugs immer sperren, um ein versehentliches Starten zu verhindern.

Zum Entriegeln des Auslösers, drücken Sie die Einschaltsperr. Wenn die Einschaltsperr am Entriegelungssymbol steht, ist das Werkzeug nicht gesperrt. Die Einschaltsperr ist **rot**, wenn sich der Schalter in der **entriegelten** Stellung befindet.

Drücken Sie den Auslöser (a), um das Werkzeug einzuschalten. Durch Freigabe des Auslösers wird das Werkzeug ausgeschaltet.

HINWEIS: Dieses Werkzeug hat keine Vorrichtung zum Halten des Auslösers in der Einschaltstellung. Der Auslöser darf keinesfalls durch andere Mittel in der eingeschalteten Stellung arretiert werden.



VORSICHT: Den Seitengriff und das Gehäuse des Werkzeugs beim Einschalten, während des Betriebs und bis zum Stillstand des Schleifwerkzeugs gut festhalten. Vor dem Hinlegen des Werkzeugs warten, bis es vollkommen zum Stillstand gekommen ist.



VORSICHT: Vor dem Ansetzen auf der Werkstückoberfläche warten, bis die volle Drehzahl erreicht ist. Das Werkzeug vor dem Ausschalten von der Werkstückfläche abheben.

SPINDELARRETIERUNG

Der Spindelarretierung verhindert ein Drehen der Spindel während dem Ein- oder Ausbau von Schleifscheiben. Die Spindelarretiertaste darf nur bei ausgeschaltetem Werkzeug und herausgenommenem Akku sowie vollkommen stillstehender Scheibe betätigt werden.

VORSICHT: Um eine Beschädigung des Werkzeugs zu vermeiden, die Spindelarretierung niemals bei laufendem Werkzeug betätigen. Dadurch würde das Werkzeug beschädigt, und Zubehör kann weggeschleudert werden und Verletzungen verursachen.

Zum Arretieren der Spindel die Spindelarretiertaste drücken und die Spindel bis zum Anschlag drehen.

Montage und Verwendung von Schleifscheiben mit vertiefter Mitte und Schleifmopteller

MONTAGE UND AUSBAU VON SCHEIBEN MIT NABENANSATZ (ABB. 1, 7)



WARNUNG: Zur Reduzierung schwerer Verletzungsgefahr muss vor jeder Einstellung und jedem Abnehmen/ Installieren von Zubehör das Werkzeug ausgeschaltet und der Akku entfernt werden.

Scheiben mit Nabensatz werden direkt auf die M14-Gewindespindel geschraubt.

1. Die Scheibe von Hand auf die Spindel schrauben.
2. Die Spindelarretiertaste drücken und die Nabe mit einem Schraubenschlüssel festziehen.
3. Zum Ausbau die obigen Schritte in umgekehrter Reihenfolge durchführen.



VORSICHT: Wenn die Schleifscheibe nicht richtig sitzt und das Werkzeug eingeschaltet wird, kann das Werkzeug oder die Scheibe beschädigt werden.

MONTAGE VON SCHEIBEN OHNE NABENANSATZ (ABB. 8)

WARNUNG: Zur Reduzierung schwerer Verletzungsgefahr muss vor jeder Einstellung und jedem Abnehmen/ Installieren von Zubehör das Werkzeug ausgeschaltet und der Akku entfernt werden.

Schleifscheiben mit vertiefter Mitte (Typ 27) müssen mit den beiliegenden Flanschen verwendet werden.

1. Den Aufnahmeflansch (g) so an der Spindel (d) montieren, dass die erhöhte Mitte an der Scheibe anliegt. Vergewissern Sie sich, dass die Vertiefung des Aufnahmeflansches auf den Auflageflächen der Spindel aufliegt, indem Sie den Flansch drücken und drehen, bevor Sie die Scheibe(n) aufsetzen.
2. Die Scheibe so gegen den Aufnahmeflansch anlegen, dass sie auf der erhöhten Mitte des Aufnahmeflansches zentriert ist.
3. Die Spindelarretiertaste drücken und gleichzeitig die Spannmutter (h) auf die Spindel schrauben. Wenn die montierte Scheibe dicker als 3,17 mm ist, muss die Spannmutter so auf die Spindel geschraubt werden, dass die erhöhte Mitte in die Mitte der Scheibe passt (Abb. 8A). Wenn die montierte Scheibe 3,17 mm oder dünner ist, muss die Spannmutter so auf die Spindel geschraubt werden, dass die erhöhte Mitte nicht an der Scheibe anliegt (Abb. 8B).
4. Die Spindelarretiertaste gedrückt halten und die Spannmutter mit einem Schraubenschlüssel festziehen.
5. Zum Abnehmen der Scheibe die Spindelarretiertaste gedrückt halten und die Spannmutter mit einem Schraubenschlüssel abschrauben.

HINWEIS: Wenn sich die Scheibe nach dem Festziehen der Spannmutter dreht, muss die Ausrichtung der Spannmutter geprüft werden. Wird eine dünne Scheibe installiert, bei der die Öffnung der Spannmutter auf der Scheibe anliegt, dreht sich die Scheibe, weil die Öffnung das Halten der Scheibe verhindert.

FLÄCHENSCHLEIFEN MIT SCHLEIFSCHEIBEN

1. Vor dem Ansetzen auf der Werkstückoberfläche warten, bis die volle Drehzahl erreicht ist.
2. Nur geringen Druck am Werkstück anlegen und das Werkzeug auf eine hohe Drehzahl beschleunigen lassen. Bei hoher Drehzahl wird die beste Schleifleistung erzielt.
3. Zwischen Werkzeug und Werkstück sollte ein Anstellwinkel 20° bis 30° aufrechterhalten werden.

4. Das Werkzeug kontinuierlich vor- und zurückbewegen, um Druckstellen in der Oberfläche zu vermeiden.
5. Das Werkzeug vor dem Ausschalten von der Arbeitsfläche abheben. Das Werkzeug zum Stillstand kommen lassen, bevor es zur Seite gelegt wird.

KANTENSCHLEIFEN MIT SCHLEIFSCHEIBEN

WARNUNG: Scheiben, die zum Trennen und Kantenschleifen verwendet werden, können brechen oder zurückstoßen, wenn sie während Trenn- und Tiefschleifarbeiten verbogen oder verdreht werden. Zur Vermeidung schwerer Verletzungsgefahren sollten diese Scheiben mit standardmäßiger Schutzabdeckung Typ 27 nur für flache Trenn- und Kerbarbeiten (weniger als 13 mm Tiefe) verwendet werden. Die offene Seite der Schutzabdeckung muss vom Benutzer weg gerichtet sein. Für tiefere Schnitte sollte eine Trennscheibe Typ 1 und eine geschlossene Schutzabdeckung Typ 1 verwendet werden.

1. Vor dem Ansetzen auf der Werkstückoberfläche warten, bis die volle Drehzahl erreicht ist.
2. Nur geringen Druck am Werkstück anlegen und das Werkzeug auf eine hohe Drehzahl beschleunigen lassen. Bei hoher Drehzahl wird die beste Schleifleistung erzielt.
3. Der Benutzer muss so stehen, dass die offene Unterseite der Scheibe von ihm weg gerichtet ist.
4. Nach Beginn des Schnittes und Erstellung der Anfangskerne den Anstellwinkel nicht mehr verändern. Bei einer Veränderung des Anstellwinkels kann sich die Scheibe verbiegen und brechen. Kantenschleifscheiben können den bei einer Verbiegung entstehenden Seitenlasten nicht widerstehen.
5. Das Werkzeug vor dem Ausschalten von der Werkstückfläche abheben. Das Werkzeug zum Stillstand kommen lassen, bevor es zur Seite gelegt wird.



WARNUNG: Kantenschleif-/ Trennscheiben dürfen nicht zum Flächenschleifen verwendet werden, da sie den beim Flächenschleifen entstehenden Seitenlasten nicht standhalten können. Bei Nichtbeachtung kann die Scheibe brechen und es besteht die Gefahr schwerer Verletzungen.

Vorsichtsmaßnahmen beim Abschleifen von Farbe

1. Bleihaltige Farben sollten NICHT ABGESCHLIFFEN WERDEN, da die Kontrolle des kontaminierten Staubs sehr schwierig ist. Vor allem für Kinder und schwangere Frauen ist die Gefahr einer Bleivergiftung am größten.
2. Da es ohne chemische Analyse oft schwer ist, zu bestimmen, ob eine Farbe bleihaltig ist, sollten beim Abschleifen von Farbe die folgenden Vorsichtsmaßnahmen getroffen werden:

PERSÖNLICHE SICHERHEIT

1. Keine Kinder oder schwangeren Frauen in den Arbeitsbereich lassen, bis alle Rückstände nach dem Abschleifen von Farbe beseitigt wurden.
2. Alle Personen, die den Arbeitsbereich betreten, sollen eine Staubmaske oder ein Atemschutzgerät tragen. Der Filter des Atemschutzgerätes sollte täglich oder bei Atmungsschwierigkeiten auch öfter gewechselt werden.

HINWEIS: Nur solche Staubmasken verwenden, die für Arbeiten mit bleihaltigem Lackstaub und bleihaltigen Dämpfen konzipiert sind. Normale Lackiermasken bieten keinen ausreichenden Schutz. Geeignete Schutzmasken mit NIOSH-Zulassung sind im Handel erhältlich.

3. Im Arbeitsbereich NICHT ESSEN, TRINKEN ODER RAUCHEN, um ein Verschlucken der kontaminierten Lackpartikel zu vermeiden. VOR dem Essen, Trinken oder Rauchen sollten sich die Arbeiter unbedingt waschen und reinigen. Keine Lebensmittel, Getränke oder Tabakwaren im Arbeitsbereich lassen, da sich der kontaminierte Staub darauf absetzen kann.

UMWELTSCHUTZ

1. Die Farbe muss auf eine Art und Weise abgeschliffen werden, bei der minimaler Staub erzeugt wird.
2. Der Bereich, in dem die Farbe abgeschliffen wird, sollte durch Plastikplanen mit einer Stärke von mindestens 0,1 mm (4 mil) abgedichtet werden.
3. Die Schleifarbeit sollte so ausgeführt werden, dass ein Verschleppen des Lackstaubes aus dem Arbeitsbereich reduziert wird.

REINIGUNG UND ENTSORGUNG

1. Alle Oberflächen im Arbeitsbereich sollten während der Dauer des Abschleifprojektes täglich abgesaugt und gereinigt werden. Die Filterbeutel des Staubsaugers sollten regelmäßig ausgewechselt werden.
2. Plastikplanen sollten aufgenommen und zusammen mit Staub, Splitter und anderem abgetragenen Schutt entsorgt werden. Sie sollten in abgedichtete Abfallbehälter gegeben und mit dem normalen Müll entsorgt werden. Während der Reinigung sollten Kinder und schwangere Frauen aus dem Arbeitsbereich ferngehalten werden.
3. Alle Spielsachen, waschbare Möbel und Utensilien sollten vor der erneuten Verwendung gründlich abgewaschen werden.

Montage und Verwendung von Topfbürsten und Bürstenscheiben

Topfbürsten und Bürstenscheiben werden ohne Verwendung von Flanschen direkt auf die Schleifspindel geschraubt. Nur Topfbürsten oder Bürstenscheiben mit M14-Gewindenabe können verwendet werden. Bei Verwendung von Topfbürsten und Bürstenscheiben muss eine Schutzabdeckung Typ 27 verwendet werden.



VORSICHT: Zur Vermeidung von Verletzungsgefahren sollten bei der Handhabung von Topfbürsten oder Bürstenscheiben immer Handschuhe getragen werden. Diese Scheiben können sehr scharf sein.



VORSICHT: Zur Vermeidung einer Beschädigung des Werkzeugs dürfen die Bürsten weder im Stillstand noch bei der Arbeit mit der Schutzabdeckung in Berührung kommen. Dabei könnten nicht sofort ersichtliche Schäden am Zubehör entstehen, wobei die Drähte der Bürsten brechen und aus dem Topf bzw. der Scheibe fallen können.

MONTAGE DER TOPFBÜRSTEN UND BÜRSTENSCHLEIBEN



WARNUNG: Zur Reduzierung schwerer Verletzungsgefahr muss vor jeder Einstellung und jedem Abnehmen/Installieren von Zusatzgeräten oder Zubehör das Werkzeug ausgeschaltet und der Akku entfernt werden.

1. Die Scheibe von Hand auf die Spindel schrauben.
2. Die Spindelarretiertaste drücken und die Nabe der Bürstenscheibe oder Topfbürste mit einem Schraubenschlüssel festziehen.
3. Zum Abnehmen in umgekehrter Reihenfolge vorgehen.

VORSICHT: Um die Gefahr von Beschädigungen des Werkzeugs zu reduzieren, muss der richtige Sitz der Scheibennabe geprüft werden, bevor das Werkzeug eingeschaltet wird.

VERWENDUNG DER TOPFBÜRSTEN UND BÜRSTENSCHLEIBEN

Bürstenscheiben und Topfbürsten können zum Entfernen von Rost, Ablagerungen und Farbe sowie zum Glätten unebener Oberflächen verwendet werden.

1. Vor dem Ansetzen auf der Werkstückoberfläche warten, bis die volle Drehzahl erreicht ist.
2. Nur geringen Druck am Werkstück anlegen und das Werkzeug auf eine hohe Drehzahl beschleunigen lassen. Bei hoher Drehzahl wird die beste Abtragsleistung erzielt.
3. Bei Topfbürsten zwischen Werkzeug und Arbeitsfläche einen Winkel von 5 bis 10 Grad beibehalten.
4. Der Kontakt zwischen der Scheibenbürstenkante und der Arbeitsoberfläche muss aufrechterhalten werden.
5. Das Werkzeug kontinuierlich vor- und zurückbewegen, um Druckstellen in der Oberfläche zu vermeiden. Ein Stillhalten des Werkzeugs auf der Werkfläche oder kreisende Bewegungen führen zu Vertiefungen und Wirbelmarkierungen auf der Oberfläche.
6. Das Werkzeug vor dem Ausschalten von der Werkstückfläche abheben. Das Werkzeug zum Stillstand kommen lassen, bevor es zur Seite gelegt wird.



VORSICHT: Bei der Arbeit über einer Kante muss besonders vorsichtig vorgegangen werden, da eine plötzliche ruckartige Bewegung des Schleifgerätes möglich ist.

WARTUNG

Ihr DEWALT-Elektrowerkzeug wurde für eine lange Lebensdauer bei möglichst geringem Wartungsaufwand entwickelt. Ein dauerhafter,

einwandfreier Betrieb setzt sachgemäße Wartung und regelmäßige Reinigung des Werkzeugs voraus.



WARNUNG: Zur Reduzierung schwerer Verletzungsgefahr muss vor jeder Einstellung und jedem Abnehmen/Installieren von Zusatzgeräten oder Zubehör das Werkzeug ausgeschaltet und der Akku entfernt werden.

Das Ladegerät kann nicht gewartet werden. Es gibt keine vom Benutzer wartbaren Teile im Inneren des Ladegeräts.



Schmierung

Dieses Werkzeug benötigt keine zusätzliche Schmierung.

VORSICHT: Schmieren Sie das Werkzeug nicht, da innere Teile beschädigt werden können.



Reinigung



WARNUNG: Immer wenn im Bereich der Lüftungsschlitze Schmutzansammlungen zu sehen sind, blasen Sie Schmutz und Staub mit trockener Druckluft aus dem Gehäuse. Tragen Sie zugelassenen Augenschutz und eine zugelassene Staubmaske, wenn Sie diesen Vorgang durchführen.



WARNUNG: Verwenden Sie keine Lösungsmittel oder scharfen Chemikalien zum Reinigen der nicht-metallischen Teile des Werkzeugs. Durch diese Chemikalien kann der in diesen Teilen verwendete Werkstoff geschwächt werden. Verwenden Sie ein mit Wasser und einer milden Seife befeuchtetes Tuch. Achten Sie darauf, dass keine Flüssigkeit in das Werkzeug eindringt. Kein Teil des Werkzeuges darf in Flüssigkeit eingetaucht werden.

REINIGUNGSANWEISUNGEN FÜR DAS LADEGERÄT



WARNUNG: Stromschlaggefahr. Stecken Sie das Ladegerät vor dem Reinigen immer aus. Schmutz und Fett an den Außenseiten des Ladegeräts können mit einem Tuch oder einer

weichen Bürste (keine Metallbürste) entfernt werden. Verwenden Sie kein Wasser und keine Reinigungslösung.

Die Wiederverwendung von recyceltem Material trägt zur Verhinderung von Umweltverschmutzung und zur Reduzierung des Rohstoffsbedarfs bei.

Sonderzubehör



WARNUNG: Da anderes Zubehör von Drittanbietern von DEWALT nicht mit diesem Produkt geprüft wurde, könnte die Verwendung von solchem Zubehör gefährlich sein. Zur Vermeidung einer Verletzungsgefahr sollten nur die von DEWALT empfohlenen Zubehörtelle mit diesem Produkt verwendet werden.



WARNUNG: Die Nenndrehzahl des Zubehörs muss mindestens der Drehzahl entsprechen, die auf dem Warnschild des Werkzeugs angegeben ist. Scheiben und anderes Zubehör, das über seiner Nenndrehzahl betrieben wird, kann bersten und Verletzungen verursachen. Aufschraubbares Zubehör muss eine M14-Nabe aufweisen. Zubehör ohne Gewinde muss einen Lochdurchmesser von 22,2 mm (7/8") aufweisen. Bei einem anderen Lochdurchmesser ist die jeweilige Scheibe eventuell für eine Kreissäge bestimmt. Die Nenndrehzahl des Zubehörs muss immer höher sein als die auf dem Typenschild des Werkzeugs angegebene Drehzahl.

Es ist wichtig, dass stets die richtigen Schutzabdeckungen, Teller und Flanschen für das Schleifzubehör verwendet werden.

Nähere Informationen über passendes Zubehör erhalten Sie von Ihrem Fachhändler.

Umweltschutz



Getrennte Sammlung Dieses Produkt darf nicht zusammen mit normalem Hausmüll entsorgt werden.

Wenn Sie Ihr DEWALT Produkt ersetzen möchten oder es ausgedient hat, entsorgen Sie es nicht mit dem normalen Hausmüll. Geben Sie dieses Produkt an Sammelstellen zur getrennten Erfassung ab oder stellen Sie es zur Abholung bereit.



Durch getrennte Sammlung von gebrauchten Produkten und Verpackungen kann sichergestellt werden, dass sie dem Recycling zugeführt und wiederverwertet werden.

Nach Maßgabe örtlicher Vorschriften ist die getrennte Sammlung von elektrischen Geräten u. U. über Abholung, Sammelstellen oder den Fachhändler möglich, wo das Produkt ursprünglich bezogen wurde.

DEWALT betreibt eine Einrichtung zur Sammlung und zum Recycling von ausgedienten DEWALT-Produkten. Wenn Sie von diesem Service Gebrauch machen möchten, bringen Sie Ihr Produkt zur Kundendienstwerkstatt zurück, die es für Sie dem Recycling zuführen wird.

Für die Adresse einer Kundendienstwerkstatt in Ihrer Nähe setzen Sie sich bitte mit der örtlichen DEWALT-Niederlassung unter der in dieser Anleitung angegebenen Anschrift in Verbindung. Eine Übersicht der DEWALT-Kundendienstwerkstätten und weitere Informationen zu Servicerichtlinien und Kontaktadressen finden Sie auch im Internet: www.2helpU.com.



Akku

Dieser langlebige Akku muss aufgeladen werden, wenn die Leistung nicht mehr für Arbeiten ausreicht, die bei voller Ladung leicht durchgeführt werden konnten. Am Ende des technischen Lebens ist der Akku umweltgerecht zu entsorgen:

- Entladen Sie den Akku vollständig und entnehmen Sie ihn aus dem Werkzeug.
- Lithiumionen-, NiMH- und NiCd-Akkus sind wiederverwertbar. Zur Wiederverwertung oder umweltverträglichen Entsorgung sind sie bei einer kommunalen Sammelstelle abzugeben oder direkt an DEWALT einzuschicken. Auf keinen Fall dürfen Akkus über den Hausmüll entsorgt werden.

GARANTIE

• RISIKOLOSE 30-TAGE ZUFRIEDENHEITSGARANTIE •

Wenn Sie mit der Leistung Ihres DEWALT-Elektrowerkzeuges nicht völlig zufrieden sind, können Sie es unter Vorlage des Originalkaufbeleges ohne Weiteres innerhalb von 30 Tagen bei der Verkaufsstelle im Originallieferumfang zurückgeben und erhalten eine Rückerstattung des Kaufpreises.

• 1 JAHR KOSTENLOSER SERVICEVERTRAG •

Innerhalb der ersten 12 Monate nach dem Kauf werden Wartungs- oder Kundendienstleistungen für Ihr DEWALT-Elektrowerkzeug unter Vorlage des Originalkaufbeleges von einer DEWALT-Kundendienstwerkstatt ausgeführt. Dies umfasst Arbeits- und Ersatzteilkosten für Elektrowerkzeuge. Zubehör ist nicht enthalten.

• 1 JAHR GARANTIE •

Wenn Ihr DEWALT-Produkt innerhalb von 12 Monaten ab dem Kaufdatum aufgrund von Material- oder Verarbeitungsfehlern unbrauchbar wird, garantieren wir den kostenlosen Ersatz aller schadhafte Teile oder nach unserem Ermessen den kostenlosen Ersatz des Gerätes unter folgenden Voraussetzungen:

- Das Produkt wurde nicht unsachgemäß eingesetzt.
- Reparaturversuche wurden nicht von unbefugten Personen durchgeführt.
- Der Originalkaufbeleg wird vorlegt. Diese Garantie gilt zusätzlich zu den Ihnen als Verbraucher zustehenden gesetzlichen Gewährleistungsansprüchen.

Die Adresse der nächstgelegenen DEWALT-Kundendienstwerkstatt erfahren Sie unter der entsprechenden Telefonnummer auf der Rückseite dieser Anleitungen. Eine Übersicht der DEWALT-Kundendienstwerkstätten und weitere Informationen zu Servicerichtlinien und Kontaktadressen finden Sie auch im Internet: **www.2helpU.com**.

HEAVY-DUTY CORDLESS GRINDER DC411

Congratulations!

You have chosen a DEWALT tool. Years of experience, thorough product development and innovation make DEWALT one of the most reliable partners for professional power tool users.

Technical data

		DC411
Voltage	V _{DC}	18
Power	W	405
No-load	min ⁻¹	6,500
Wheel diameter	mm	125
Spindle diameter		M14
Weight (without battery pack)	kg	2.2*

* weight includes side handle and guard

L _{pA} (sound pressure)	dB(A)	83
K _{pA} (sound pressure uncertainty)	dB(A)	3.0
L _{WA} (acoustic power)	dB(A)	94
K _{WA} (acoustic power uncertainty)	dB(A)	3.0

Vibration total values (triax vector sum) determined according to EN 60745:

Weighted RMS acceleration value	m/s ²	7.5
Uncertainty K	m/s ²	3.3

Battery pack	DE9096	DE9503	DE9180
Battery type	NiCd	NiMH	Li-Ion
Voltage	V _{DC} 18	18	18
Capacity	Ah 2.4	2.6	2.0
Weight	kg 1.0	1.0	0.68

Charger	DE9116	DE9135
Mains voltage	V _{AC} 230	230
Battery type	NiCd/NiMH	NiCd/NiMH/Li-Ion
Approx. charging time	min 60 (2.0 Ah battery packs)	40 (2.0 Ah battery packs)
Weight	kg 0.4	0.52

The vibration emission level given in this information sheet has been measured in accordance with a standardised test given in EN 60745 and may be used to compare one tool with another. It may be used for a preliminary assessment of exposure.



WARNING: The declared vibration emission level represents the main applications of the tool. However if the tool is used for different applications, with different accessories or poorly maintained, the vibration emission may differ. This may significantly increase the exposure level over the total working period.

An estimation of the level of exposure to vibration should also take into account the times when the tool is switched off or when it is running but not actually doing the job. This may significantly reduce the exposure level over the total working period.

Identify additional safety measures to protect the operator from the effects of vibration such as: maintain the tool and the accessories, keep the hands warm, organisation of work patterns.

Fuses:

Europe	230 V tools	10 Amperes, mains
U.K. & Ireland	230 V tools	13 Amperes, in plugs

Definitions: Safety Guidelines

The definitions below describe the level of severity for each signal word. Please read the manual and pay attention to these symbols.



DANGER: Indicates an imminently hazardous situation which, if not avoided, **will** result in **death or serious injury**.



WARNING: Indicates a potentially hazardous situation which, if not avoided, **could** result in **death or serious injury**.



CAUTION: Indicates a potentially hazardous situation which, if not avoided, **may** result in **minor or moderate injury**.

CAUTION: Used without the safety alert symbol indicates a potentially hazardous situation which, if not avoided, **may** result in **property damage**.



Denotes risk of electric shock.

EC-Declaration of conformity



DC411

DEWALT declares that these products described under "technical data" have been designed in compliance with:

98/37/EC (until Dec. 28, 2009), 2004/108/EC, 2006/42/EC (from Dec. 29, 2009), 2006/95/EC, EN 55014-1, EN 55014-2 EN 60745-1, EN 60745-2-3.

For more information, please contact DEWALT at the following address or refer to the back of the manual.

The undersigned is responsible for compilation of the technical file and makes this declaration on behalf of DEWALT.

Horst Grossmann
Vice President Engineering and Product
Development
DEWALT, Richard-Klinger-Straße 11,
D-65510, Idstein, Germany
20.09.2007



WARNING: To reduce the risk of injury, read the instruction manual.

General Safety Rules



WARNING! Read all safety warnings and instructions Failure to follow the warnings and instructions may result in electric shock, fire and/or serious injury.

SAVE ALL WARNINGS AND INSTRUCTIONS FOR FUTURE REFERENCE

The term "power tool" in the warnings refers to your mains-operated (corded) power tool or battery-operated (cordless) power tool.

1) WORK AREA SAFETY

- a) **Keep work area clean and well lit.**
Cluttered or dark areas invite accidents.

- b) **Do not operate power tools in explosive atmospheres, such as in the presence of flammable liquids, gases or dust.** Power tools create sparks which may ignite the dust or fumes.
- c) **Keep children and bystanders away while operating a power tool.** Distractions can cause you to lose control.

2) ELECTRICAL SAFETY

- a) **Power tool plugs must match the outlet. Never modify the plug in any way. Do not use any adapter plugs with earthed (grounded) power tools.** Unmodified plugs and matching outlets will reduce risk of electric shock.
- b) **Avoid body contact with earthed or grounded surfaces such as pipes, radiators, ranges and refrigerators.** There is an increased risk of electric shock if your body is earthed or grounded.
- c) **Do not expose power tools to rain or wet conditions.** Water entering a power tool will increase the risk of electric shock.
- d) **Do not abuse the cord. Never use the cord for carrying, pulling or unplugging the power tool. Keep cord away from heat, oil, sharp edges or moving parts.** Damaged or entangled cords increase the risk of electric shock.
- e) **When operating a power tool outdoors, use an extension cord suitable for outdoor use.** Use of a cord suitable for outdoor use reduces the risk of electric shock.
- f) **If operating a power tool in a damp location is unavoidable, use a residual current device (RCD) protected supply.** Use of an RCD reduces the risk of electric shock.

3) PERSONAL SAFETY

- a) **Stay alert, watch what you are doing and use common sense when operating a power tool. Do not use a power tool while you are tired or under the influence of drugs, alcohol or medication.** A moment of inattention while operating power tools may result in serious personal injury.
- b) **Use personal protective equipment. Always wear eye protection.** Protective equipment such as dust mask, non-skid safety shoes, hard hat, or hearing protection used for appropriate conditions will reduce personal injuries.
- c) **Prevent unintentional starting. Ensure the switch is in the off-position before connecting to power source and/or**

ENGLISH

battery pack, picking up or carrying the tool. Carrying power tools with your finger on the switch or energising power tools that have the switch on invites accidents.

- d) **Remove any adjusting key or wrench before turning the power tool on.** A wrench or a key left attached to a rotating part of the power tool may result in personal injury.
- e) **Do not overreach. Keep proper footing and balance at all times.** This enables better control of the power tool in unexpected situations.
- f) **Dress properly. Do not wear loose clothing or jewellery. Keep your hair, clothing and gloves away from moving parts.** Loose clothes, jewellery or long hair can be caught in moving parts.
- g) **If devices are provided for the connection of dust extraction and collection facilities, ensure these are connected and properly used.** Use of dust collection can reduce dust-related hazards

4) POWER TOOL USE AND CARE

- a) **Do not force the power tool. Use the correct power tool for your application.** The correct power tool will do the job better and safer at the rate for which it was designed.
- b) **Do not use the power tool if the switch does not turn it on and off.** Any power tool that cannot be controlled with the switch is dangerous and must be repaired.
- c) **Disconnect the plug from the power source and/or the battery pack from the power tool before making any adjustments, changing accessories, or storing power tools.** Such preventive safety measures reduce the risk of starting the power tool accidentally.
- d) **Store idle power tools out of the reach of children and do not allow persons unfamiliar with the power tool or these instructions to operate the power tool.** Power tools are dangerous in the hands of untrained users.
- e) **Maintain power tools. Check for misalignment or binding of moving parts, breakage of parts and any other condition that may affect the power tools operation. If damaged, have the power tool repaired before use.** Many accidents are caused by poorly maintained power tools.
- f) **Keep cutting tools sharp and clean.** Properly maintained cutting tools with sharp cutting edges are less likely to bind and are easier to control.

- g) **Use the power tool, accessories and tool bits etc., in accordance with these instructions taking into account the working conditions and the work to be performed.** Use of the power tool for operations different from those intended could result in a hazardous situation.

5) BATTERY TOOL USE AND CARE

- a) **Recharge only with the charger specified by the manufacturer.** A charger that is suitable for one type of battery pack may create a risk of fire when used with another battery pack.
- b) **Use power tools only with specifically designated battery packs.** Use of any other battery packs may create a risk of injury and fire.
- c) **When battery pack is not in use, keep it away from other metal objects like paper clips, coins, keys, nails, screws, or other small metal objects that can make a connection from one terminal to another.** Shorting the battery terminals together may cause burns or a fire.
- d) **Under abusive conditions, liquid may be ejected from the battery, avoid contact. If contact accidentally occurs, flush with water. If liquid contacts eyes, additionally seek medical help.** Liquid ejected from the battery may cause irritation or burns.

6) SERVICE

- a) **Have your power tool serviced by a qualified repair person using only identical replacement parts.** This will ensure that the safety of the power tool is maintained.

SAFETY INSTRUCTIONS FOR ALL OPERATIONS

- a) **This power tool is intended to function as a grinder, wire brush or cut-off tool. Read all safety warnings, instructions, illustrations and specifications provided with this power tool.** Failure to follow all instructions listed below may result in electric shock, fire and/or serious injury.
- b) **Operations such as sanding or polishing are not recommended to be performed with this power tool.** Operations for which the power tool was not designed may create a hazard and cause personal injury.
- c) **Do not use accessories which are not specifically designed and recommended by the tool manufacturer.** Just because the

accessory can be attached to your power tool, it does not assure safe operation.

- d) **The rated speed of the accessory must be at least equal to the maximum speed marked on the power tool.** Accessories running faster than their rated speed can break and fly apart.
- e) **The outside diameter and the thickness of your accessory must be within the capacity rating of your power tool.** Incorrectly sized accessories cannot be adequately guarded or controlled.
- f) **The arbour size of wheels, flanges, backing pads or any other accessory must properly fit the spindle of the power tool.** Accessories with arbour holes that do not match the mounting hardware of the power tool will run out of balance, vibrate excessively and may cause loss of control.
- g) **Do not use a damaged accessory. Before each use inspect the accessory such as abrasive wheel for chips and cracks, backing pad for cracks, tear or excess wear, wire brush for loose or cracked wires. If power tool or accessory is dropped, inspect for damage or install an undamaged accessory. After inspecting and installing an accessory, position yourself and bystanders away from the plane of the rotating accessory and run the power tool at maximum no-load speed for one minute. Damaged accessories will normally break apart during this test time.**
- h) **Wear personal protective equipment. Depending on application, use face shield, safety goggles or safety glasses. As appropriate, wear dust mask, hearing protectors, gloves and workshop apron capable of stopping small abrasive or workpiece fragments.** The eye protection must be capable of stopping flying debris generated by various operations. The dust mask or respirator must be capable of filtrating particles generated by your operation. Prolonged exposure to high intensity noise may cause hearing loss.
- i) **Keep bystanders a safe distance away from work area. Anyone entering the work area must wear personal protective equipment.** Fragments of workpiece or of a broken accessory may fly away and cause injury beyond immediate area of operation.
- j) **Hold power tool by insulated gripping surfaces only, when performing an operation where the cutting accessory may contact hidden wiring or its own cord.** Cutting

accessory contacting a "live" wire may make exposed metal parts of the power tool "live" and shock the operator.

- k) **Position the cord clear of the spinning accessory.** If you lose control, the cord may be cut or snagged and your hand or arm may be pulled into the spinning accessory.
- l) **Never lay the power tool down until the accessory has come to a complete stop.** The spinning accessory may grab the surface and pull the power tool out of your control.
- m) **Do not run the power tool while carrying it at your side.** Accidental contact with the spinning accessory could snag your clothing, pulling the accessory into your body.
- n) **Regularly clean the power tool's air vents.** The motor's fan will draw the dust inside the housing and excessive accumulation of powered metal may cause electrical hazards.
- o) **Do not operate the power tool near flammable materials.** Sparks could ignite these materials.
- p) **Do not use accessories that require liquid coolants.** Using water or other liquid coolants may result in electrocution or shock.
- q) **Do not use Type 11 (flaring cup) wheels on this tool.** Using inappropriate accessories can result in injury.
- r) **Always use side handle. Tighten the handle securely.** The side handle should always be used to maintain control of the tool at all times.

Causes and Operator Prevention of Kickback

Kickback is a sudden reaction to a pinched or snagged rotating wheel, backing pad, brush or any other accessory. Pinching or snagging causes rapid stalling of the rotating accessory which in turn causes the uncontrolled power tool to be forced in the direction opposite of the accessory's rotation at the point of the binding.

For example, if an abrasive wheel is snagged or pinched by the workpiece, the edge of the wheel that is entering into the pinch point can dig into the surface of the material causing the wheel to climb out or kick out. The wheel may either jump toward or away from the operator, depending on direction of the wheel's movement at the point of pinching. Abrasive wheels may also break under these conditions.

ENGLISH

Kickback is the result of tool misuse and/or incorrect operating procedures or conditions and can be avoided by taking proper precautions as given below:

- a) **Maintain a firm grip on the power tool and position your body and arm to allow you to resist kickback forces. Always use auxiliary handle, if provided, for maximum control over kickback or torque reaction during start up.** The operator can control torque reaction or kickback forces, if proper precautions are taken.
- b) **Never place your hand near the rotating accessory.** Accessory may kickback over your hand.
- c) **Do not position your body in the area where power tool will move if kickback occurs.** Kickback will propel the tool in direction opposite to the wheel's movement at the point of snagging.
- d) **Use special care when working corners, sharp edges etc. Avoid bouncing and snagging the accessory.** Corners, sharp edges or bouncing have a tendency to snag the rotating accessory and cause loss of control or kickback.
- e) **Do not attach a saw chain woodcarving blade or toothed saw blade.** Such blades create frequent kickback and loss of control.

Safety Warnings Specific for Grinding and Abrasive Cutting-off Operations

- a) **Use only wheel types that are recommended for your power tool and the specific guard designed for the selected wheel.** Wheels for which the power tool was not designed cannot be adequately guarded and are unsafe.
- b) **The guard must be securely attached to the power tool and positioned for maximum safety, so the least amount of wheel is exposed towards the operator.** The guard helps to protect operator from broken wheel fragments and accidental contact with wheel.
- c) **Wheels must be used only for recommended applications. For example: do not grind with the side of cut-off wheel.** Abrasive cut-off wheels are intended for peripheral grinding, side forces applied to these wheels may cause them to shatter.
- d) **Always use undamaged wheel flanges that are of correct size and shape for your selected wheel.** Proper wheel flanges support

the wheel thus reducing the possibility of wheel breakage. Flanges for cut-off wheels may be different from grinding wheel flanges.

- e) **Do not use worn down wheels from larger power tools.** Wheel intended for larger power tool is not suitable for the higher speed of a smaller tool and may burst.

Additional Safety Warnings Specific for Abrasive Cutting-Off Operation

- a) **Do not "jam" the cut-off wheel or apply excessive pressure. Do not attempt to make an excessive depth of cut.** Overstressing the wheel increases the loading and susceptibility to twisting or binding of the wheel in the cut and the possibility of kickback or wheel breakage.
- b) **Do not position your body in line with and behind the rotating wheel.** When the wheel, at the point of operation, is moving away from your body, the possible kickback may propel the spinning wheel and the power tool directly at you.
- c) **When wheel is binding or when interrupting a cut for any reason, switch off the power tool and hold the power tool motionless until the wheel comes to a complete stop. Never attempt to remove the cut-off wheel from the cut while the wheel is in motion otherwise kickback may occur.** Investigate and take corrective action to eliminate the cause of wheel binding.
- d) **Do not restart the cutting operation in the workpiece. Let the wheel reach full speed and carefully reenter the cut.** The wheel may bind, walk up or kickback if the power tool is restarted in the workpiece.
- e) **Support panels or any oversized workpiece to minimize the risk of wheel pinching and kickback.** Large workpieces tend to sag under their own weight. Supports must be placed under the workpiece near the line of cut and near the edge of the workpiece on both sides of the wheel.
- f) **Use extra caution when making a "pocket cut" into existing walls or other blind areas.** The protruding wheel may cut gas or water pipes, electrical wiring or objects that can cause kickback.

Safety Warnings Specific for Wire Brushing Operations

- a) **Be aware that wire bristles are thrown by the brush even during ordinary operation.**

Do not overstress the wires by applying excessive load to the brush. The wire bristles can easily penetrate light clothing and/or skin.

- b) **If the use of a guard is recommended for wire brushing, do not allow any interference of the wire wheel or brush with the guard.** Wire wheel or brush may expand in diameter due to work and centrifugal forces.

shorted by foreign material. Foreign materials of a conductive nature such as, but not limited to, steel wool, aluminum foil, or any buildup of metallic particles should be kept away from charger cavities. Always unplug the charger from the power supply when there is no battery pack in the cavity. Unplug charger before attempting to clean.

Markings on Tool



Wear ear protection.



Wear eye protection.

DATE CODE POSITION

Date Code, which also includes the year of manufacture, is printed into the housing surface that forms the mounting joint between tool and battery!

Example:

2008 XX XX

Year of Manufacture

Important Safety Instructions for All Battery Chargers

SAVE THESE INSTRUCTIONS: This manual contains important safety and operating instructions for the DE9116/DE9135 battery chargers.

- Before using charger, read all instructions and cautionary markings on charger, battery pack, and product using battery pack.



DANGER: Electrocution hazard. 230 volts are present at charging terminals. Do not probe with conductive objects. Electric shock or electrocution may result.



WARNING: Shock hazard. Do not allow any liquid to get inside charger. Electric shock may result.



WARNING: Burn hazard. To reduce the risk of injury, charge only DEWALT rechargeable batteries. Other types of batteries may burst causing personal injury and damage.



CAUTION: Under certain conditions, with the charger plugged in to the power supply, the exposed charging contacts inside the charger can be

- **DO NOT attempt to charge the battery pack with any chargers other than the ones in this manual.** The charger and battery pack are specifically designed to work together.
- **These chargers are not intended for any uses other than charging DEWALT rechargeable batteries.** Any other uses may result in risk of fire, electric shock or electrocution.
- **Do not expose charger to rain or snow.**
- **Pull by plug rather than cord when disconnecting charger.** This will reduce risk of damage to electric plug and cord.
- **Make sure that cord is located so that it will not be stepped on, tripped over, or otherwise subjected to damage or stress.**
- **Do not use an extension cord unless it is absolutely necessary.** Use of improper extension cord could result in risk of fire, electric shock, or electrocution.
- **Do not place any object on top of charger or place the charger on a soft surface that might block the ventilation slots and result in excessive internal heat.** Place the charger in a position away from any heat source. The charger is ventilated through slots in the top and the bottom of the housing.
- **Do not operate charger with damaged cord or plug** — have them replaced immediately.
- **Do not operate charger if it has received a sharp blow, been dropped, or otherwise damaged in any way.** Take it to an authorized service center.
- **Do not disassemble charger; take it to an authorized service center when service or repair is required.** Incorrect reassembly may result in a risk of electric shock, electrocution or fire.
- **Disconnect the charger from the outlet before attempting any cleaning.** This will reduce the risk of electric shock. Removing the battery pack will not reduce this risk.

ENGLISH

- **NEVER** attempt to connect 2 chargers together.
- **The charger is designed to operate on standard 230V household electrical power. Do not attempt to use it on any other voltage.** This does not apply to the vehicular charger.

SAVE THESE INSTRUCTIONS

Chargers

The DE9116 charger accepts DEWALT 7.2 – 18 V NiCd and NiMH batteries.

The DE9135 charger accepts DEWALT 7.2 – 18 V NiCd, NiMH or Li-Ion batteries.

These chargers require no adjustment and are designed to be as easy as possible to operate.

Charging Procedure



DANGER: *Electrocution hazard. 230 volts present at charging terminals. Do not probe with conductive objects. Danger of electric shock or electrocution.*

1. Plug the charger into an appropriate outlet before inserting battery pack.
2. Insert the battery pack into the charger. The red (charging) light will blink continuously indicating that the charging process has started.
3. The completion of charge will be indicated by the red light remaining ON continuously. The pack is fully charged and may be used at this time or left in the charger.

Charging Process

Refer the table below for the state of charge of the battery pack.

State of charge	
charging	- - - - -
fully charged	—————
hot/cold pack delay	— - — - -
replace battery pack	●●●●●●●●
problem	●●●●●●

Automatic Refresh

The automatic refresh mode will equalise or balance the individual cells in the battery pack at its peak capacity. Battery packs should be refreshed weekly or whenever the pack no longer delivers the same amount of work.

To refresh your battery pack, place the battery in the charger as usual. Leave the battery pack for at least 8 hours in the charger.

Hot/Cold Pack Delay

When the charger detects a battery that is too hot or too cold, it automatically starts a Hot/Cold Pack Delay, suspending charging until the battery has reached an appropriate temperature. The charger then automatically switches to the pack charging mode. This feature ensures maximum battery life.

DEEP DISCHARGE PROTECTION

The battery pack is protected against deep discharging when it is used in the tool.

Important Safety Instructions for All Battery Packs

When ordering replacement battery packs, be sure to include catalog number and voltage. Consult the chart at the end of this manual for compatibility of chargers and battery packs.

The battery pack is not fully charged out of the carton. Before using the battery pack and charger, read the safety instructions below. Then follow charging procedures outlined.

READ ALL INSTRUCTIONS

- **Do not charge or use battery in explosive atmospheres, such as in the presence of flammable liquids, gases or dust.** Inserting or removing the battery from the charger may ignite the dust or fumes.
- Charge the battery packs only in DEWALT chargers.
- **DO NOT** splash or immerse in water or other liquids.
- **Do not store or use the tool and battery pack in locations where the temperature may reach or exceed 40° C (105° F) (such as outside sheds or metal buildings in summer).**



DANGER: *Electrocution hazard. Never attempt to open the battery pack for any reason. If battery pack case is cracked or damaged, do not insert into charger. Electric shock or electrocution may result. Damaged battery packs should be returned to service center for recycling.*



WARNING: *Never attempt to open the battery pack for any reason. If battery pack case is cracked or damaged, do not insert into charger. Do not crush, drop or damage battery pack. Do not use a battery pack or charger that has received a sharp blow, been dropped, run over or damaged in any way (i.e., pierced with a nail, hit with a hammer,*

stepped on). Damaged battery packs should be returned to service center for recycling.



CAUTION: When not in use, place tool on its side on a stable surface where it will not cause a tripping or falling hazard. Some tools with large battery packs will stand upright on the battery pack but may be easily knocked over.

SPECIFIC SAFETY INSTRUCTIONS FOR NICKEL CADMIUM (NiCd) OR NICKEL METAL HYDRIDE (NiMH)

- Do not incinerate the battery pack even if it is severely damaged or is completely worn out. The battery pack can explode in a fire.
- A small leakage of liquid from the battery pack cells may occur under extreme usage or temperature conditions. This does not indicate a failure.

However, if the outer seal is broken:

- a. and the battery liquid gets on your skin, immediately wash with soap and water for several minutes.
- b. and the battery liquid gets into your eyes, flush them with clean water for a minimum of 10 minutes and seek immediate medical attention. **(Medical note: The liquid is 25-35% solution of potassium hydroxide.)**

SPECIFIC SAFETY INSTRUCTIONS FOR LITHIUM ION (LI ION)

- Do not incinerate the battery pack even if it is severely damaged or is completely worn out. The battery pack can explode in a fire. Toxic fumes and materials are created when lithium ion battery packs are burned.
- If battery contents come into contact with the skin, immediately wash area with mild soap and water. If battery liquid gets into the eye, rinse water over the open eye for 15 minutes or until irritation ceases. If medical attention is needed, the battery electrolyte is composed of a mixture of liquid organic carbonates and lithium salts.
- Contents of opened battery cells may cause respiratory irritation. Provide fresh air. If symptoms persists, seek medical attention.



WARNING: Burn hazard. Battery liquid may be flammable if exposed to spark or flame.

Battery Cap (fig. 3)

A protective battery cap is supplied to cover the contacts of a detached battery pack. Without the

protective cap in place, loose metal objects could short circuit the contacts, causing a fire hazard and damaging the battery pack.

1. Take off the protective battery cap before placing the battery pack in the charger or tool (fig. 3A).
2. Place the protective cap over the contacts immediately after removing the battery pack from the charger or tool (fig. 3B).



WARNING: Make sure the protective battery cap is in place before storing or carrying a detached battery pack.

Battery Pack (fig. 1)

BATTERY TYPE

The DC411 operates on 18 volt battery packs.

Storage Recommendations

1. The best storage place is one that is cool and dry away from direct sunlight and excess heat or cold.
2. Long storage will not harm the battery pack or charger. Under proper conditions, they can be stored for 5 years or more.

Labels on Charger and Battery Pack

In addition to the pictographs used in this manual, the labels on the charger and the battery pack show the following pictographs:



Read instruction manual before use.



Battery charging.



Battery charged.



Battery defective.



Hot/cold pack delay.



Do not probe with conductive objects.



Do not charge damaged battery packs.



Use only with DEWALT battery packs, others may burst, causing personal injury and damage.

ENGLISH



Do not expose to water.



Have defective cords replaced immediately.



Charge only between 4 °C and 40 °C.



Discard the battery pack with due care for the environment.



Do not incinerate the battery pack NiMH, NiCd+ and Li-Ion.



Charges NiMH and NiCd battery packs.



Charges Li-Ion battery packs.



See technical data for charging time.

Package contents

The package contains:

- 1 Angle grinder
- 1 Type 27 guard
- 1 Side handle
- 1 Flange set
- 1 Two-pin spanner
- 2 Battery packs (DC411KL, DC411KB, DC411KA)
- 1 Battery charger (DC411KL, DC411KB, DC411KA)
- 1 Kit box (DC411KL, DC411KB, DC411KA)
- 1 Instruction manual
- 1 Exploded drawing

NOTE: Battery packs and chargers are not included with N-models.

- Check for damage to the tool, parts or accessories which may have occurred during transport.
- Take the time to thoroughly read and understand this manual prior to operation.

Description (fig. 1, 2, 8)



WARNING: Never modify the power tool or any part of it. Damage or personal injury could result.

INTENDED USE

Your DC411 grinder is designed for professional grinding, wire-brush and cut-off applications. **DO NOT** use under humid conditions or in presence of flammable liquids or gases.

DO NOT use grinding wheels other than center depressed wheels and flap-disc.

This heavy-duty angle grinder is a professional power tool. **DO NOT** let children come into contact with the tool. Supervision is required when inexperienced operators use this tool.

- a. trigger switch
- b. lock-off button
- c. spindle lock button
- d. spindle (fig. 8)
- e. side handle
- f. abrasive wheel
- g. anti-lock up backing flange
- h. threaded clamp nut
- i. guard (type 27)
- j. battery pack
- k. battery release buttons

Electrical safety

The electric motor has been designed for one voltage only. Always check that the battery pack voltage corresponds to the voltage on the rating plate. Also make sure that the voltage of your charger corresponds to that of your mains.



Your DEWALT charger is double insulated in accordance with EN 60335; therefore no earth wire is required.

If the supply cord is damaged, it must be replaced by a specially prepared cord available through the DEWALT service organization.

Mains plug replacement (U.K. & Ireland only)



DANGER:

- Should your mains plug need replacing and you are competent to do this, proceed as instructed below. If you are in doubt, contact an authorized DEWALT repair agent or a qualified electrician.
- Disconnect the plug from the supply.
- Cut off the plug and dispose of it safely; a plug with bared copper conductors is dangerous if engaged in a live socket outlet.

- Only fit 13 Amperes BS1363A approved plugs fitted with the correctly rated fuse (1).
- The cable wire colours, or a letter, will be marked at the connection points of most good quality plugs. Attach the wires to their respective points in the plug (see below). Brown is for Live (L) (2) and Blue is for Neutral (N) (4).
- Before replacing the top cover of the mains plug ensure that the cable restraint (3) is holding the outer sheath of the cable firmly and that the two leads are correctly fixed at the terminals crews.

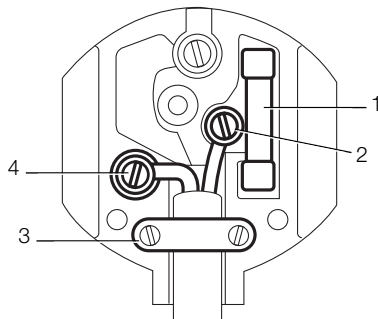

 **WARNING: NEVER** use a light socket. **NEVER** connect the live (L) or neutral (N) wires to the earth pin marked E or \perp .

Using an extension cable

An extension cord should not be used unless absolutely necessary. Use an approved extension cable suitable for the power input of your charger (see technical data). The minimum conductor size is 1 mm²; the maximum length is 30 m.

When using a cable reel, always unwind the cable completely.

ASSEMBLY AND ADJUSTMENTS

 **WARNING:** Prior to assembly and adjustment, always remove the battery pack. Always switch off the tool before inserting or removing the battery pack.

 **WARNING:** Use only DEWALT battery packs and chargers.

Inserting and removing the battery pack into the tool (fig. 2)

 **WARNING:** To reduce the risk of serious personal injury, turn tool off

and disconnect battery pack before making any adjustments or removing/installing attachments or accessories. An accidental start-up can cause injury.

TO INSTALL THE BATTERY PACK INTO THE TOOL HANDLE

1. Align the base of the tool with the notch inside the tool's handle (fig. 2).
2. Slide the battery pack firmly into the handle until you hear the lock snap into place.

TO REMOVE THE BATTERY PACK FROM THE TOOL

1. Press the release buttons (k) and firmly pull the battery pack out of the tool handle.
2. Insert battery pack into the charger as described in the charger section of this manual.

Attaching Side Handle

The side handle (e) can be fitted to either side of the gear case in the threaded holes. Before using the tool, check that the handle is tightened securely.

To improve user comfort, the gear case will rotate 90° for cutting operations.

Rotating the Gear Case (fig. 4)

 **WARNING:** To reduce the risk of serious personal injury, turn tool off and remove battery pack before making any adjustments or removing/installing attachments or accessories.

1. Remove the four corner screws attaching the gear case to motor housing.
2. Without separating the gear case from motor housing, rotate the gear case head to desired position.

NOTE: If the gear case and motor housing become separated by more than 3.17 mm (1/8"), the tool must be serviced and re-assembled by a DEWALT service center. Failure to have the tool serviced may cause brush, motor and bearing failure.

3. Re-install screws to attach the gear case to the motor housing. Tighten screws to 2.2 Nm (20 in-lbs.) torque. Overtightening could cause screws to strip.

Mounting Guard

MOUNTING AND REMOVING GUARD (FIG. 5)

 **WARNING:** To reduce the risk of serious personal injury, turn tool off and remove battery pack before making any adjustments or removing/installing attachments or accessories.



CAUTION: Guards must be used with all grinding wheels, cutting wheels, wire brushes and wire wheels. The DC411 is provided with a guard intended for use with depressed center wheels (Type 27) and hubbed grinding wheels (Type 27). The same guard is designed for use with and wire cup brushes.

1. Open the guard latch (p), and align the lugs (m) on the guard with the slots (n) on the gear case.
2. Push the guard down until the guard lugs engage and rotate freely in the groove on the gear case hub.
3. With the guard latch open, rotate the guard (i) into the desired working position. The guard body should be positioned between the spindle and the operator to provide maximum operator protection.
4. Close the guard latch to secure the guard on the gear case. You should not be able to rotate the guard by hand when the latch is closed. Do not operate the grinder with a loose guard or the clamp lever in open position.
5. To remove the guard, open the guard latch, rotate the guard so that the lugs are aligned with the slots and pull up on the guard.

NOTE: The guard is pre-adjusted to the diameter of the gear case hub at the factory. If, after a period of time, the guard becomes loose, tighten the adjusting screw (o) with clamp lever in the closed position with guard installed on the tool.



CAUTION: Do not tighten the adjusting screw with the clamp lever in the open position. Undetectable damage to the guard or the mounting hub may result.



CAUTION: If the guard cannot be tightened by the adjusting clamp, do not use the tool. To reduce the risk of personal injury, take the tool and guard to a service center to repair or replace the guard.

CAUTION: To reduce the risk of damage to the tool, do not tighten the adjusting screw with the clamp lever in the open position. Undetectable damage to the guard or the mounting hub may result.

NOTE: Edge grinding and cutting can be performed with Type 27 wheels designed and specified for this purpose; 6.35 mm (1/4") thick wheels are designed for surface grinding while 3.17 mm (1/8") wheels are designed for edge grinding.

OPERATION

Switch

LOCK-OFF BUTTON AND TRIGGER SWITCH (FIG. 6)

Your cut-off tool is equipped with a lock-off button (b).

To lock the trigger switch, press the lock-off button as shown. When the lock-off button is depressed to the lock icon, the unit is locked.

Always lock the trigger switch when carrying or storing the tool to eliminate unintentional starting.

To unlock the trigger switch, press the lock-off button. When the lock-off button is depressed to the unlock icon, the unit is unlocked. The lock-off button is colored **red** to indicate when the switch is in its **unlocked** position.

Pull the trigger switch (a) to turn the tool ON.

Releasing the trigger switch turns the tool OFF.

NOTE: This tool has no provision to lock the switch in the ON position, and should never be locked ON by any other means.



CAUTION: Hold the side handle and body of the tool firmly to maintain control of the tool at start up and during use and until the wheel or accessory stops rotating. Make sure the wheel has come to a complete stop before laying the tool down.



CAUTION: Allow the tool to reach full speed before touching tool to the work surface. Lift the tool from the work surface before turning the tool off.

SPINDLE LOCK

The spindle lock pin is provided to prevent the spindle from rotating when installing or removing wheels. Operate the spindle lock pin only when the tool is turned off, the battery is removed, and the wheel has come to a complete stop.

CAUTION: To reduce the risk of damage to the tool, do not engage the spindle lock while the tool is operating. Damage to the tool will result and attached accessory may spin off possibly resulting in injury.

To engage the lock, depress the spindle lock button and rotate the spindle until you are unable to rotate the spindle further.

Mounting and Using Depressed Center Grinding Wheels

MOUNTING AND REMOVING HUBBED WHEELS (FIG. 1, 7)



WARNING: To reduce the risk of serious personal injury, turn tool off and remove battery pack before making any adjustments or removing/installing attachments or accessories.

Hubbed wheels install directly on the M14 threaded spindle.

1. Thread the wheel on the spindle by hand.
2. Depress the spindle lock button and use a wrench to tighten the hub of the wheel.
3. Reverse the above procedure to remove the wheel.



CAUTION: Failure to properly seat the wheel before turning the tool on may result in damage to the tool or the wheel.

MOUNTING NON-HUBBED WHEELS (FIG. 8)



WARNING: To reduce the risk of serious personal injury, turn tool off and remove battery pack before making any adjustments or removing/installing attachments or accessories.

Depressed center Type 27 grinding wheels must be used with included flanges.

1. Install the anti-lockup backing flange (g) on spindle (d) with the raised centre against the wheel. Be sure the backing flange recess is seated onto the flats of the spindle by pushing and twisting the flange before placing the wheel.
2. Place wheel against the backing flange, centering the wheel on the raised centre of the backing flange.
3. While depressing the spindle lock button, thread the clamp nut (h) on spindle. If the wheel you are installing is more than 3.17 mm (1/8") thick, place the threaded clamp nut on the spindle so that the raised centre fits into the center of the wheel (Fig. 8A). If the wheel you are installing is 3.17 mm (1/8") thick or less, place the threaded clamp nut on the spindle so that the raised centre is not against the wheel (Fig. 8B).
4. While depressing the spindle lock button, tighten the clamp nut with a wrench.
5. To remove the wheel, depress the spindle lock button and loosen the threaded clamp nut with a wrench.

NOTE: If the wheel spins after the clamp nut is tightened, check the orientation of the threaded clamp nut. If a thin wheel is installed with the pilot on the clamp nut against the wheel, it will spin because the height of the pilot prevents the clamp nut from holding the wheel.

SURFACE GRINDING WITH GRINDING WHEELS

1. Allow the tool to reach full speed before touching the tool to the work surface.
2. Apply minimum pressure to the work surface, allowing the tool to operate at high speed. Grinding rate is greatest when the tool operates at high speed.
3. Maintain a 20° to 30° angle between the tool and work surface.
4. Continuously move the tool in a forward and back motion to avoid creating gouges in the work surface.
5. Remove the tool from work surface before turning tool off. Allow the tool to stop rotating before laying it down.

EDGE GRINDING WITH GRINDING WHEELS



WARNING: Wheels used for cutting and edge grinding may break or kick back if they bend or twist while the tool is being used to do cut-off work or deep grinding. To reduce the risk of serious injury, limit the use of these wheels with a standard Type 27 guard to shallow cutting and notching [less than 13 mm (1/2") in depth]. The open side of the guard must be positioned away from the operator.

1. Allow the tool to reach full speed before touching the tool to the work surface.
2. Apply minimum pressure to the work surface, allowing the tool to operate at high speed. Grinding rate is greatest when the tool operates at high speed.
3. Position yourself so that the open-underside of the wheel is facing away from you.
4. Once a cut is begun and a notch is established in the workpiece, do not change the angle of the cut. Changing the angle will cause the wheel to bend and may cause wheel breakage. Edge grinding wheels are not designed to withstand side pressures caused by bending.
5. Remove the tool from the work surface before turning the tool off. Allow the tool to stop rotating before laying it down.

ENGLISH



WARNING: Do not use edge grinding/cutting wheels for surface grinding applications because these wheels are not designed for side pressures encountered with surface grinding. Wheel breakage and serious personal injury may result.

Precautions To Take When Wire Brushing Paint

1. Wire brushing of lead based paint is NOT RECOMMENDED due to the difficulty of controlling the contaminated dust. The greatest danger of lead poisoning is to children and pregnant women.
2. Since it is difficult to identify whether or not a paint contains lead without a chemical analysis, we recommend the following precautions when wire brushing any paint:

PERSONAL SAFETY

1. No children or pregnant women should enter the work area where the paint wire brushing is being done until all clean up is completed.
2. A dust mask or respirator should be worn by all persons entering the work area. The filter should be replaced daily or whenever the wearer has difficulty breathing.

NOTE: Only those dust masks suitable for working with lead paint dust and fumes should be used. Ordinary painting masks do not offer this protection. See your local hardware dealer for the proper N.I.O.S.H. approved mask.

3. NO EATING, DRINKING or SMOKING should be done in the work area to prevent ingesting contaminated paint particles. Workers should wash and clean up BEFORE eating, drinking or smoking. Articles of food, drink, or smoking should not be left in the work area where dust would settle on them.

ENVIRONMENTAL SAFETY

1. Paint should be removed in such a manner as to minimize the amount of dust generated.
2. Areas where paint removal is occurring should be sealed with plastic sheeting of 4 mils thickness.
3. Wire brushing should be done in a manner to reduce tracking of paint dust outside the work area.

CLEANING AND DISPOSAL

1. All surfaces in the work area should be vacuumed and thoroughly cleaned daily for the duration of the wire brushing project. Vacuum filter bags should be changed frequently.
2. Plastic drop cloths should be gathered up and disposed of along with any dust chips or other removal debris. They should be placed in sealed refuse receptacles and disposed of through regular trash pick-up procedures.

During clean up, children and pregnant women should be kept away from the immediate work area.

3. All toys, washable furniture and utensils used by children should be washed thoroughly before being used again.

Mounting and Using Wire Brushes and Wire Wheels

Wire cup brushes or wire wheels screw directly on the grinder spindle without the use of flanges. Use only wire brushes or wheels provided with a M14 threaded hub. A Type 27 guard is required when using wire brushes and wheels.



CAUTION: To reduce the risk of personal injury, wear work gloves when handling wire brushes and wheels. They can become sharp.



CAUTION: To reduce the risk of damage to the tool, wheel or brush must not touch guard when mounted or while in use. Undetectable damage could occur to the accessory, causing wires to fragment from accessory wheel or cup.

MOUNTING WIRE CUP BRUSHES AND WIRE WHEELS



WARNING: To reduce the risk of serious personal injury, turn tool off and remove battery pack before making any adjustments or removing/installing attachments or accessories.

1. Thread the wheel on the spindle by hand.
2. Depress spindle lock button and use a wrench on the hub of the wire wheel or brush to tighten the wheel.
3. To remove the wheel, reverse the above procedure.

CAUTION: To reduce the risk of damage to the tool, properly seat the wheel hub before turning the tool on.

USING WIRE CUP BRUSHES AND WIRE WHEELS

Wire wheels and brushes can be used for removing rust, scale and paint, and for smoothing irregular surfaces.

1. Allow the tool to reach full speed before touching the tool to the work surface.
2. Apply minimum pressure to work surface, allowing the tool to operate at high speed. Material removal rate is greatest when the tool operates at high speed.
3. Maintain a 5° to 10° angle between the tool and work surface for wire cup brushes.
4. Maintain contact between the edge of the wheel and the work surface with wire wheels.
5. Continuously move the tool in a forward and back motion to avoid creating gouges in the work surface. Allowing the tool to rest on the work surface without moving, or moving the tool in a circular motion causes burning and swirling marks on the work surface.
6. Remove the tool from the work surface before turning the tool off. Allow the tool to stop rotating before setting it down.



CAUTION: Use extra care when working over an edge, as a sudden sharp movement of grinder may be experienced.

MAINTENANCE

Your DEWALT power tool has been designed to operate over a long period of time with a minimum of maintenance. Continuous satisfactory operation depends upon proper tool care and regular cleaning.



WARNING: To reduce the risk of serious personal injury, turn tool off and disconnect battery pack before making any adjustments or removing/installing attachments or accessories. An accidental start-up can cause injury.

The charger is not serviceable. There are no serviceable parts inside the charger.

**Lubrication**

This tool requires no lubrication.

CAUTION: Do not lubricate the tool as it will damage the internal parts.

**Cleaning**

WARNING: Blow dirt and dust out of the main housing with dry air as often as dirt is seen collecting in and around the air vents. Wear approved eye protection and approved dust mask when performing this procedure.



WARNING: Never use solvents or other harsh chemicals for cleaning the non-metallic parts of the tool. These chemicals may weaken the materials used in these parts. Use a cloth dampened only with water and mild soap. Never let any liquid get inside the tool; never immerse any part of the tool into a liquid.

CHARGER CLEANING INSTRUCTIONS

WARNING: Shock hazard. Disconnect the charger from the AC outlet before cleaning. Dirt and grease may be removed from the exterior of the charger using a cloth or soft non-metallic brush. Do not use water or any cleaning solutions.

Optional accessories

WARNING: Since accessories, other than those offered by DEWALT, have not been tested with this product, use of such accessories with this tool could be hazardous. To reduce the risk of injury, only DEWALT, recommended accessories should be used with this product.



WARNING: Accessories must be rated for at least the speed recommended on the tool warning label. Wheels and other accessories running over their rated accessory speed may fly apart and cause injury. Threaded accessories must have a M14 hub. Every unthreaded accessory must have a 22.2 mm (7/8") arbor hole. If it does not, it may have been designed for a circular saw. Accessory ratings must always be above tool speed as shown on tool nameplate.

ENGLISH

It is important to choose the correct guards, backing pads and flanges to use with grinder accessories.

Consult your dealer for further information on the appropriate accessories.

Protecting the environment



Separate collection. This product must not be disposed of with normal household waste.

Should you find one day that your DEWALT product needs replacement, or if it is of no further use to you, do not dispose of it with household waste. Make this product available for separate collection.



Separate collection of used products and packaging allows materials to be recycled and used again. Re-use of recycled materials helps prevent environmental pollution and reduces the demand for raw materials.

Local regulations may provide for separate collection of electrical products from the household, at municipal waste sites or by the retailer when you purchase a new product.

DEWALT provides a facility for the collection and recycling of DEWALT products once they have reached the end of their working life. To take advantage of this service please return your product to any authorised repair agent who will collect them on our behalf.

You can check the location of your nearest authorised repair agent by contacting your local DEWALT office at the address indicated in this manual. Alternatively, a list of authorised DEWALT repair agents and full details of our after-sales service and contacts are available on the Internet at: www.2helpU.com.



Rechargeable Battery Pack

This long life battery pack must be recharged when it fails to produce sufficient power on jobs which were easily done before. At the end of its technical life, discard it with due care for our environment:

- Run the battery pack down completely, then remove it from the tool.

- Li-Ion, NiCd and NiMH cells are recyclable. Take them to your dealer or a local recycling station. The collected battery packs will be recycled or disposed of properly.

GUARANTEE

• 30 DAY NO RISK SATISFACTION GUARANTEE •

If you are not completely satisfied with the performance of your DEWALT tool, simply return it within 30 days, complete as purchased, to the point of purchase, for a full refund or exchange. Proof of purchase must be produced.

• ONE YEAR FREE SERVICE CONTRACT •

If you need maintenance or service for your DEWALT tool, in the 12 months following purchase, it will be undertaken free of charge at an authorized DEWALT repair agent. Proof of purchase must be produced. Includes labour and spare parts for Power Tools. Excludes accessories.

• ONE YEAR FULL WARRANTY •

If your DEWALT product becomes defective due to faulty materials or workmanship within 12 months from the date of purchase, we guarantee to replace all defective parts free of charge or, at our discretion, replace the unit free of charge provided that:

- The product has not been misused.
- Repairs have not been attempted by unauthorized persons.
- Proof of purchase date is produced. This guarantee is offered as an extra benefit and is additional to consumers statutory rights.

For the location of your nearest authorized DEWALT repair agent, please use the appropriate telephone number on the back of this manual. Alternatively, a list of authorized DEWALT repair agents and full details on our after-sales service are available on the Internet at www.2helpU.com.

AMOLADORA PROFESIONAL SIN CABLES DC411

¡Enhorabuena!

Ha elegido una herramienta DEWALT. Años de experiencia y una innovación y un desarrollo de los productos exhaustivo hacen que DEWALT sea una de las empresas más fiables para los usuarios de las herramientas de uso profesional.

Datos técnicos

		DC411
Voltaje	V _{DC}	18
Potencia	W	405
Sin carga	mín ⁻¹	6.500
Diámetro de la rueda	mm	125
Diámetro del eje		M14
Peso (sin batería)	kg	2,2*

* el peso incluye la empuñadura lateral y la protección

L _{pA} (presión acústica)	dB(A)	83
K _{pA} (incertidumbre de presión acústica)	dB(A)	3,0
L _{WA} (potencia acústica)	dB(A)	94
K _{WA} (incertidumbre de potencia acústica)	dB(A)	3,0

Valores totales de vibración (cantidad vectorial triaxial) determinados según la norma EN 60745:

Valor de emisión de vibración	m/s ²	7,5
Incertidumbre K	m/s ²	3,3

Paquete de baterías	DE9096	DE9503	DE9180
Tipo de batería	NiCd	NiMH	Li-Ion
Voltaje	V _{DC}	18	18
Capacidad	Ah	2,4	2,6
Peso	kg	1,0	0,68

Cargador	DE9116	DE9135
Voltaje de la red	V _{AC}	230
Tipo de batería	NiCd/ NiMH	NiCd/NiMH/ Li-Ion
Tiempo de carga aprox.	min	60 (paquetes de baterías de 2,0 Ah)
		40 (paquetes de baterías de 2,0 Ah)
Peso	kg	0,4
		0,52

El nivel de emisión de vibración que se ofrece en esta hoja informativa se ha medido de acuerdo con la prueba estandarizada que ofrece la norma EN 60745 y puede utilizarse para comparar una herramienta con otra. Puede utilizarse para realizar una evaluación preliminar de la exposición.



ADVERTENCIA: El nivel de emisión de vibración declarado ejemplifica las aplicaciones principales de la herramienta. Sin embargo, si la herramienta se utiliza para aplicaciones diferentes, con accesorios diferentes o mal conservados, la emisión de vibraciones puede variar. Esto puede aumentar significativamente el nivel de exposición a lo largo del período total de trabajo.

Una estimación del nivel de exposición a la vibración debe tener en cuenta además las veces en que se apaga la herramienta o cuando está funcionando pero no está en realidad haciendo el trabajo. Esto significaría una disminución en el nivel de exposición a lo largo del período total de trabajo.

Identifique medidas adicionales de seguridad para proteger al operador de los efectos de la vibración, como: el mantenimiento de la herramienta y los accesorios, mantener las manos calientes, organización de patrones de trabajo.

Fusibles	
Europa	Herramientas de 230 V 10 amperios, red
Reino Unido e Irlanda	Herramientas de 230 V 13 amperios, enchufes

Definiciones: normas de seguridad

Las siguientes definiciones describen el nivel de gravedad de las señales. Lea el manual y preste atención a estos símbolos.



PELIGRO: indica una situación de peligro inminente que, si no se evita, **causará la muerte o lesiones graves.**



ADVERTENCIA: indica una situación de posible peligro que, si no se evita, **podría provocar la muerte o lesiones graves.**



ATENCIÓN: indica una situación de posible peligro que, si no se evita, puede provocar **lesiones leves o moderadas**.

ATENCIÓN: utilizado sin el símbolo de alerta de seguridad indica una situación de posible peligro que, si no se evita, puede provocar **daños en la propiedad**.



Indica riesgo de descarga eléctrica.

Declaración de conformidad CE



DC411

DEWALT declara que los productos descritos bajo "datos técnicos" han sido diseñados de acuerdo con las normas:

98/37/EEC (hasta el 28 de diciembre de 2009), 2004/108/EG, 2006/42/EG (desde el 29 de diciembre de 2009), 2006/95/EG, EN 55014-1, EN 55014-2, EN 60745-1, EN 60745-2-3.

Si desea más información, póngase en contacto con DEWALT en la dirección indicada a continuación o bien consulte la parte posterior de este manual.

El que suscribe es responsable de la compilación del archivo técnico y realiza esta declaración en representación de DEWALT.

H. Grossmann

Horst Grossmann
Vicepresidente de Ingeniería y Desarrollo de Productos
DEWALT, Richard-Klinger-Strasse 11,
D-65510, Idstein, Alemania
20.09.2007



ADVERTENCIA: para reducir el riesgo de lesiones, lea el manual de instrucciones.

Advertencias generales de seguridad para las herramientas eléctricas



¡ADVERTENCIA! Lea todas las advertencias de seguridad e instrucciones. El incumplimiento de las advertencias o instrucciones puede provocar descargas eléctricas, incendios o lesiones graves.

GUARDE LAS ADVERTENCIAS E INSTRUCCIONES PARA PODER CONSULTARLAS EN EL FUTURO

El término "herramienta eléctrica" incluido en todas las advertencias se refiere a su herramienta eléctrica conectada a la red (cable eléctrico) o a su herramienta eléctrica accionada con baterías (inalámbrica).

1) SEGURIDAD EN EL ÁREA DE TRABAJO

- Mantenga el área de trabajo limpia y bien iluminada.** Las áreas abarrotadas y oscuras propician accidentes.
- No opere las herramientas eléctricas en atmósferas explosivas, como ambientes donde haya polvo, gases o líquidos inflamables.** Las herramientas eléctricas originan chispas que pueden encender el polvo o los vapores.
- Mantenga alejados a los niños y a los espectadores de la herramienta eléctrica en funcionamiento.** Las distracciones pueden provocar la pérdida de control.

2) SEGURIDAD ELÉCTRICA

- Los enchufes de la herramienta eléctrica deben adaptarse al tomacorriente. Nunca modifique el enchufe de ninguna manera. No utilice ningún enchufe adaptador con herramientas eléctricas con conexión a tierra.** Los enchufes no modificados y que se adaptan a los tomacorrientes reducirán el riesgo de descarga eléctrica.
- Evite el contacto corporal con superficies con toma de tierra como, por ejemplo, tuberías, radiadores, hornillos y refrigeradores.** Existe mayor riesgo de descarga eléctrica si su cuerpo está puesto a tierra.
- No esponga las herramientas eléctricas ni a la lluvia ni a condiciones de humedad.** Si entra agua a una herramienta eléctrica, aumentará el riesgo de descarga eléctrica.
- No use el cable indebidamente. Nunca utilice el cable para transportar, tirar o desenchufar la herramienta eléctrica. Mantenga el cable alejado del calor, el aceite, los bordes afilados o las piezas móviles.** Los cables dañados o enredados aumentan el riesgo de descarga eléctrica.
- Al operar una herramienta eléctrica en el exterior, utilice un cable prolongador adecuado para tal uso.** Utilice un cable adecuado para uso en exteriores a fin de reducir el riesgo de descarga eléctrica.
- Si no se puede evitar el uso de una herramienta eléctrica en una zona**

húmeda, utilice un dispositivo de corriente residual (RCD) de seguridad. El uso de un RCD reduce el riesgo de sufrir una descarga eléctrica.

3) SEGURIDAD PERSONAL

- a) **Permanezca alerta, controle lo que está haciendo y utilice el sentido común cuando emplee una herramienta eléctrica. No utilice una herramienta eléctrica si está cansado o bajo el efecto de drogas, alcohol o medicamentos.** *Un momento de descuido mientras se opera una herramienta eléctrica puede provocar daños personales graves.*
- b) **Utilice equipo de seguridad personal. Utilice siempre protección ocular.** *El uso de equipo de seguridad, como mascarillas para polvo, calzado de seguridad antideslizante, cascos o protección auditiva en las condiciones adecuadas reducirá las lesiones personales.*
- c) **Evite poner en marcha la herramienta involuntariamente. Asegúrese de que el interruptor está apagado antes de conectar la fuente de alimentación o la batería, coger o transportar la herramienta.** *Transportar herramientas eléctricas con su dedo apoyado sobre el interruptor o enchufar herramientas eléctricas con el interruptor en la posición de encendido puede propiciar accidentes.*
- d) **Retire la clavija de ajuste o la llave de tuercas antes de encender la herramienta eléctrica.** *Una llave de tuercas o una clavija de ajuste que quede conectada a una pieza giratoria de la herramienta eléctrica puede provocar lesiones personales.*
- e) **No se estire demasiado. Conserve el equilibrio y posicione adecuadamente en todo momento.** *Esto permite un mejor control de la herramienta eléctrica en situaciones inesperadas.*
- f) **Use la vestimenta adecuada. No use ropas holgadas ni joyas. Mantenga el cabello, la ropa y los guantes alejados de las piezas en movimiento.** *Las ropas holgadas, las joyas o el cabello largo pueden quedar atrapados en las piezas en movimiento.*
- g) **Si se suministran dispositivos para la conexión de accesorios con fines de recolección y extracción de polvo, asegúrese de que estén conectados y que se utilicen correctamente.** *La recogida de polvo puede reducir los peligros relacionados con el polvo.*

4) USO Y MANTENIMIENTO DE LA HERRAMIENTA ELÉCTRICA

- a) **No fuerce la herramienta eléctrica. Utilice la herramienta eléctrica correcta para el trabajo que realizará.** *La herramienta eléctrica correcta hará el trabajo de un modo mejor y más seguro a la potencia para la que fue diseñada.*
- b) **No utilice la herramienta eléctrica si no puede encenderla o apagarla con el interruptor.** *Toda herramienta que no puede ser controlada mediante el interruptor es peligrosa y debe repararse.*
- c) **Desconecte el enchufe de la fuente de alimentación o la batería de la herramienta eléctrica antes de realizar cualquier ajuste, cambio de accesorios o almacenar las herramientas eléctricas.** *Estas medidas de seguridad preventivas reducen el riesgo de encender la herramienta eléctrica de forma accidental.*
- d) **Guarde la herramienta eléctrica que no esté en uso fuera del alcance de los niños y no permita que otras personas no familiarizadas con ella o con estas instrucciones operen la herramienta.** *Las herramientas eléctricas son peligrosas si son operadas por usuarios que no tienen formación.*
- e) **Mantenimiento de las herramientas eléctricas. Revise que no haya piezas en movimiento mal alineadas o trabadas, piezas rotas o cualquier otra situación que pueda afectar el funcionamiento de las herramientas eléctricas. Si encuentra daños, haga reparar la herramienta eléctrica antes de utilizarla.** *Se producen muchos accidentes a causa de las herramientas eléctricas que carecen de un mantenimiento adecuado.*
- f) **Mantenga las herramientas de corte afiladas y limpias.** *Las herramientas de corte con mantenimiento adecuado y con los bordes de corte afilados son menos propensas a trabarse y son más fáciles de controlar.*
- g) **Utilice las herramientas eléctricas, sus accesorios y piezas, etc. de acuerdo con las presentes instrucciones, teniendo siempre en cuenta las condiciones de trabajo y el trabajo que deba llevar a cabo.** *El uso de la herramienta eléctrica para operaciones diferentes de aquellas para las que fue diseñada podría originar una situación peligrosa.*

5) USO Y MANTENIMIENTO DE LA HERRAMIENTA CON BATERÍAS

- a) **Recargue solamente con el cargador especificado por el fabricante.** Un cargador adecuado para un tipo de paquete de baterías puede originar riesgo de incendio si se utiliza con otro paquete de baterías.
- b) **Utilice herramientas eléctricas solo con paquetes de baterías específicamente diseñados.** El uso de cualquier otro tipo de paquete de baterías puede producir un riesgo de lesión e incendio.
- c) **Cuando no utilice el paquete de baterías, manténgalo lejos de otros objetos metálicos como sujetapapeles, monedas, llaves, clavos, tornillos u otros objetos metálicos pequeños que puedan realizar una conexión desde un terminal al otro.** Los cortocircuitos en los terminales de la batería pueden provocar quemaduras o incendio.
- d) **En condiciones abusivas, el líquido puede ser expulsado de la batería. Evite su contacto. Si entra en contacto accidentalmente, enjuague con agua. Si el líquido entra en contacto con sus ojos, busque atención médica. El líquido expulsado de la batería puede provocar irritación o quemaduras.**

6) MANTENIMIENTO

- a) **Solicite a una persona calificada en reparaciones que realice el mantenimiento de su herramienta eléctrica y que sólo utilice piezas de repuesto idénticas.** Esto garantizará la seguridad de la herramienta eléctrica.

INSTRUCCIONES DE SEGURIDAD PARA TODAS LAS OPERACIONES

- a) **Esta herramienta eléctrica ha sido diseñada para funcionar como amoladora, cepillo metálico, o herramienta de corte. Lea todas las advertencias de seguridad, instrucciones, ilustraciones y especificaciones que acompañan a esta herramienta eléctrica** El incumplimiento de todas las instrucciones enumeradas a continuación puede provocar descargas eléctricas, incendios o lesiones graves.
- b) **Con esta herramienta eléctrica no se recomienda realizar operaciones tales como pulir o lijar.** El uso de esta herramienta eléctrica para operaciones distintas a las explícitamente previstas puede suponer un peligro y provocar daños personales.
- c) **No utilice accesorios que no se hayan diseñado y recomendado específicamente por el fabricante de la herramienta.** Aunque el accesorio encaje en su herramienta eléctrica, no significa que garantice su funcionamiento seguro.
- d) **La velocidad nominal del accesorio debe ser como mínimo igual a la velocidad máxima que figura en la herramienta eléctrica.** Aquellos accesorios que funcionen más rápido que su velocidad nominal podrían partirse y salir despedidos.
- e) **El diámetro exterior y el grosor de su accesorio debe ajustarse al nominal de capacidad de su herramienta eléctrica.** Aquellos accesorios que no tengan las medidas correctas no quedarán adecuadamente protegidos o controlados.
- f) **El tamaño de las ruedas, las bridas, las almohadillas de apoyo o cualquier otro accesorio, deben ajustarse perfectamente en el eje de la herramienta eléctrica.** Los accesorios con agujeros que no se ajusten al equipo de montaje de la herramienta eléctrica, se descompensarán, vibrarán excesivamente y podrían ser causa de la pérdida de control.
- g) **No utilice accesorios deteriorados. Antes de su uso, inspeccione los accesorios tales como los discos abrasivos para grietas y desconchados, la almohadilla para las grietas, manchas o un desgaste excesivo, el cepillo de alambre para los cables sueltos o agrietados. Si una herramienta eléctrica o accesorio se cae, inspeccione si ha sufrido daños o instale un accesorio que no esté dañado. Después de inspeccionar e instalar un accesorio, colóquese usted mismo y los que puedan estar a su alrededor lejos del plano de rotación del accesorio y haga funcionar la herramienta eléctrica a la máxima velocidad sin carga durante un minuto.** Los accesorios dañados normalmente se romperán y desprenderán durante esta prueba.
- h) **Lleve equipo de protección personal. Según la aplicación, utilice un protector facial, gafas de seguridad o cristales de seguridad. Si es necesario, colóquese una mascarilla antipolvo, protectores para los oídos, guantes y un delantal de trabajo capaz de absorber pequeños fragmentos abrasivos o de la pieza.** La protección para los ojos debe poder detener los restos que salgan despedidos por las distintas operaciones. La mascarilla antipolvo o el respirador debe

poder filtrar las partículas generadas durante el trabajo. Una exposición prolongada a ruidos de gran intensidad podría ser causa de pérdida de audición.

- i) **Mantenga a las personas a una distancia segura, alejada de la zona de trabajo. Cualquiera que entre en la zona de trabajo debería llevar un equipo de protección personal.** Podrían salir despedidos fragmentos de las piezas o de un accesorio roto y causar lesiones fuera de la zona de trabajo.
- j) **Coloque la herramienta eléctrica sólo en superficies absorbentes aisladas cuando realice un trabajo en el que accesorio de corte pueda entrar en contacto con cables ocultos o con su propio cable.** Un accesorio de corte que entre en contacto con un cable "activo" podría hacer que las piezas de metal expuestas de la herramienta eléctrica transmitieran también corriente y electrocutaran al operario.
- k) **Coloque el cable lejos del accesorio giratorio.** Si pierde el control, el cable podría cortarse o enrollarse y su mano o su brazo podrían verse atraídos por el accesorio giratorio.
- l) **Nunca deje la herramienta eléctrica sobre una superficie hasta que el accesorio se haya parado del todo.** El accesorio giratorio podría engancharse en la superficie y tirar de la herramienta eléctrica hasta quedar fuera de su control.
- m) **No haga funcionar la herramienta eléctrica mientras la lleve a su lado.** El contacto accidental con el accesorio giratorio podría rasgar su ropa y empujar el accesorio hasta su cuerpo.
- n) **Limpie con regularidad los respiraderos de la herramienta.** El ventilador del motor absorberá el polvo presente en el interior de la carcasa y una excesiva acumulación de metal en polvo podría convertirse en un peligro debido a la electricidad.
- o) **No haga funcionar esta herramienta eléctrica cerca de materiales inflamables.** Las chispas podrían incendiar estos materiales.
- p) **No utilice accesorios que requieran refrigerantes líquidos.** La utilización de agua u otros líquidos refrigerantes podrían causar electrocuciones o calambres.
- q) **No utilice discos Tipo 11 (muelas de copa) con esta herramienta.** El uso de accesorios inapropiados puede ocasionar lesiones.
- r) **Utilice siempre la empuñadura lateral. Ajuste la empuñadura de manera segura.** La

empuñadura lateral se debe usar siempre para mantener el control de la herramienta en todo momento.

Causas de la inversión de giro y su prevención por parte del operario

La inversión de giro es una reacción repentina en una rueda giratoria enganchada o comprimida, almohadilla de apoyo, cepillo u otro accesorio. El enganche o la compresión causan la detención inmediata del accesorio giratorio, lo que ocasiona que la herramienta se descontrola y haga fuerza en dirección opuesta al accesorio de rotación en el punto crítico.

Por ejemplo, si una pieza engancha o comprime una muela abrasiva, el borde de la rueda que entra en contacto con el punto crítico puede quedarse clavado en la superficie del material y hacer que la rueda salga despedida. La rueda también puede saltar hacia el operador o lejos de él, según el sentido del movimiento de la rueda en el punto de compresión. En estas condiciones, las muelas abrasivas también pueden romperse.

La inversión de giro es el resultado de un mal uso de la herramienta y/o de unos incorrectos procedimientos o condiciones de uso y se puede evitar tomando las medidas de precaución adecuadas, tal y como se indica seguidamente:

- a) **Sujete fuertemente la herramienta eléctrica y coloque su cuerpo y su brazo de manera que le permita resistir la fuerza de la inversión de giro. Utilice siempre una empuñadura auxiliar, si la hay, para controlar mejor la inversión de giro o la reacción del par durante el arranque.** El operario puede controlar la reacción del par o la fuerza de la inversión de giro siempre que tome las debidas precauciones.
- b) **No coloque nunca su mano cerca del accesorio giratorio.** El accesorio puede golpearle la mano.
- c) **No coloque su cuerpo en la zona en la que se moverá la herramienta eléctrica, de lo contrario podría golpearle.** En caso de atascarse, la inversión de giro empujará la herramienta en el sentido opuesto al movimiento de la rueda en el punto de enganche.
- d) **Tenga especial cuidado cuando trabaje curvas, bordes afilados, etc. Evite el rebote y el enganche del accesorio.** Las curvas, los bordes afilados o los rebotes tienden a atascar el accesorio giratorio y provocan la pérdida del control o la inversión de giro.

- e) **No coloque una cuchilla para tallar madera en la sierra de cadena ni una cuchilla de sierra dentada.** Estas cuchillas generan con frecuencia inversiones de giro y pérdidas de control.

Advertencias de Seguridad Específicas para las Funciones de Amolamiento y Abrasión

- a) **Utilice sólo los discos recomendados para su herramienta eléctrica y la protección de seguridad específicamente diseñada para el disco seleccionado.** Los discos que no hayan sido diseñados para esta herramienta eléctrica no quedarán oportunamente protegidos y no ofrecerán seguridad.
- b) **La protección debe quedar sujeta a la herramienta de en forma segura y estar perfectamente colocada para obtener la máxima seguridad, de modo que el operador quede expuesto a una mínima superficie de la herramienta.** La protección sirve para proteger al operario de los fragmentos de disco rotos o del contacto adicional con el disco
- c) **Los discos deben utilizarse sólo para las aplicaciones recomendadas. Por ejemplo: no realice operaciones de amolado con el lateral del disco de corte.** Los discos de cortar han sido diseñados para los amolados periféricos, por lo que las fuerzas laterales aplicadas a estas muelas podrían hacer que se partieran.
- d) **Utilice siempre cejas de disco que no estén dañadas, que tengan el tamaño y la forma correctas para el disco seleccionado.** Unas cejas adecuadas para el disco sujetan la muela y así reducen la posibilidad de su rotura. Las cejas para los discos de corte pueden ser distintas a las cejas para las muelas.
- e) **No utilice discos gastados de herramientas eléctricas más grandes.** Los discos diseñados para una herramienta eléctrica más grande no resultan adecuados para la mayor velocidad de una herramienta más pequeña y podrían quemarse.

Advertencias de seguridad adicionales específicas para la operación de corte abrasivo

- a) **No “atasque” el disco de corte ni aplique presión excesiva. No intente realizar un corte demasiado profundo.** Sobreexigir el

disco aumenta la carga y la susceptibilidad de giro o vibración de la rueda durante el corte, y la posibilidad de una inversión de giro o de que la rueda se rompa.

- b) **No se coloque en la misma línea ni detrás del disco giratorio.** Cuando la rueda, en el punto de operación, se mueve en la dirección contraria a su cuerpo, una posible inversión de giro puede disparar el disco giratorio y la herramienta directamente hacia usted.
- c) **Cuando la rueda vibra o interrumpe el corte por alguna razón, desconecte la herramienta y sosténgala quieta hasta que el disco se haya detenido por completo. Nunca intente quitar el disco de corte mientras todavía esté en movimiento ya que podría haber una inversión de giro.** Investigue y emprenda las acciones correctivas necesarias para eliminar la causa del cimbreo del disco.
- d) **No reinicie la operación de corte en la pieza. Deje que el disco alcance la velocidad máxima y con cuidado comience a cortar de nuevo.** El disco puede vibrar, deslizarse o invertir el giro si la herramienta se reinicia en la pieza.
- e) **Apoye los paneles o cualquier pieza de tamaño grande para minimizar el riesgo de que el disco se enganche y haga una inversión de giro.** Las piezas más grandes tienden a doblarse bajo su propio peso. Los soportes se deben colocar debajo de la pieza, cerca de la línea de corte y del borde de la pieza sobre ambos costados del disco.
- f) **Tenga especial cuidado cuando realice un “corte por penetración” en paredes existentes u otras áreas ciegas.** El disco puede cortar tuberías de gas o agua, el cableado eléctrico u objetos que pueden causar una inversión de giro.

Advertencias específicas para las operaciones de cepillado metálico

- a) **No olvide que el cepillo desprende cerdas metálicas durante su funcionamiento habitual. No sobrecargue los alambres mediante la aplicación de una carga excesiva en el cepillo.** Las cerdas metálicas pueden penetrar fácilmente en ropas ligeras y/o en la piel.
- b) **Si se recomienda el uso de una protección para el cepillado metálico, no permita ninguna interferencia de la rueda metálica o del cepillo metálico con la protección.** La rueda metálica o el cepillo

metálico pueden sufrir un aumento en su diámetro debido al trabajo y a las fuerzas centrífugas.

Símbolos en la herramienta



Use protección para los oídos.



Use protección ocular.

POSICIÓN DEL CÓDIGO DE FECHA

El Código de fecha, que también incluye el año de fabricación, está impreso en la superficie de la carcasa que forma la junta de montaje entre la herramienta y la batería.

Ejemplo:

2008 XX XX

Año de fabricación

Instrucciones de seguridad importantes para todos los cargadores de baterías

GUARDE ESTAS INSTRUCCIONES: Este manual contiene instrucciones importantes de seguridad y funcionamiento de los cargadores de baterías DE9116/DE9135.

- Antes de utilizar el cargador, lea todas las instrucciones y las indicaciones preventivas en el cargador, en el paquete de baterías y en el producto que utiliza el paquete de baterías.



PELIGRO: Riesgo de electrocución. Los terminales de carga tienen 230 V. No realice pruebas con objetos conductores. Puede haber riesgo de descarga o de electrocución.



ADVERTENCIA: Riesgo de descarga eléctrica. No permita que ningún líquido entre en el cargador. Podría provocar descargas eléctricas.



ADVERTENCIA: Riesgo de quemadura. Para minimizar el riesgo de lesiones, coloque sólo baterías recargables DEWALT. Otros tipos de baterías pueden estallar y provocar daños personales y materiales.



ATENCIÓN: En determinadas circunstancias, con el cargador enchufado en la fuente de energía, algunos materiales extraños pueden provocar un cortocircuito en los contactos de carga expuestos dentro

del cargador. Deben mantenerse fuera de las cavidades del cargador objetos extraños de naturaleza conductora como esponja de acero, láminas de aluminio o cualquier acumulación de partículas metálicas, entre otros. Cuando no haya un paquete de baterías en la cavidad, desenchufe siempre el cargador de la fuente de energía. Desenchufe el cargador antes de intentar limpiarlo.

- **NO intente cargar el paquete de baterías en un cargador distinto de los indicados en este manual.** El cargador y el paquete de baterías están específicamente diseñados para funcionar en conjunto.
- **Estos cargadores no están diseñados para usos distintos de la carga de baterías recargables de DEWALT.** Cualquier otro uso que se le dé puede provocar un riesgo de incendio, descarga eléctrica o electrocución.
- **No lo exponga a la lluvia ni a la nieve.**
- **Tire del enchufe en lugar del cable al desconectarlo.** De esta manera, disminuirá el riesgo de dañar el enchufe y el cable.
- **Asegúrese de que el cable esté ubicado de modo que no lo pise o se tropiece con él y que no esté sujeto a daños o tensiones de alguna otra forma.**
- **No use un cable prolongador a menos que sea absolutamente necesario.** El uso de un cable prolongador incorrecto puede provocar un riesgo de incendio, descarga eléctrica o electrocución.
- **No coloque objetos en la parte superior del cargador ni coloque el cargador en una superficie blanda que pueda bloquear las ranuras de ventilación y provocar un calor interno excesivo.** Coloque el cargador lejos de cualquier fuente de calor. El cargador se ventila a través de ranuras en la parte superior e inferior de la cubierta.
- **No opere el cargador con un cable o enchufe dañado:** reemplácelo de inmediato.
- **No opere el cargador si ha recibido un golpe fuerte, se cayó o presenta algún daño.** Llévelo a un taller de reparación autorizado.
- **No desarme el cargador; cuando deba realizar un mantenimiento o reparaciones, llévelo a un centro de mantenimiento autorizado.** Si se montase mal el aparato existe el riesgo de que se produzca una descarga eléctrica, incendio o electrocución.

- **Antes de limpiarlo, desconecte el cargador del tomacorriente. Con ello, minimizará el riesgo de descarga eléctrica.** Quitar el paquete de baterías no reduce este riesgo.
- **NUNCA** intente conectar 2 cargadores juntos.
- **El cargador está diseñado para funcionar con corriente eléctrica doméstica estándar de 230 V. No intente utilizarlo con otro voltaje.** Esto no se aplica al cargador vehicular.

CONSERVE ESTAS INSTRUCCIONES

Cargadores

Los cargadores DE9116 aceptan paquetes de baterías DEWALT NiCd y NiMH que van desde 7.2 a 18 V.

El cargador DE9135 acepta baterías de DEWALT NiCd, NiMH o Litio-Ion de 7,2 – 18 V.

Estos cargadores no requieren ningún ajuste y están diseñados para funcionar del modo más sencillo posible.

Procedimiento de carga



PELIGRO: Riesgo de electrocución. Los terminales de carga tienen 230 V. No realice pruebas con objetos conductores. Peligro de descarga eléctrica o electrocución.

1. Enchufe el cargador en un tomacorriente apropiado antes de introducir el paquete de baterías.
2. Introduzca el paquete de baterías en el cargador. La luz roja (de carga) parpadeará continuamente para indicar que se ha iniciado el ciclo de carga.
3. Se sabrá que ha terminado la carga cuando el indicador rojo esté encendido continuamente. El paquete está totalmente cargado y podrá utilizarse en este momento o dejarse en el cargador.

Proceso de carga

Consulte la tabla siguiente con referencia al estado de carga de la batería.

Estado de la carga	
cargando	-----
completamente cargado	_____
retraso por paquete caliente/frío	-----
cambie paquete de baterías	●●●●●●●●
problema	●●●●●●

Actualización automática

El modo de actualización automática equilibrará o igualará las celdas individuales del paquete de baterías a su capacidad máxima. Los paquetes de baterías deben actualizarse semanalmente o cuando no suministren la misma cantidad de potencia.

Para actualizar su paquete de baterías, colóquelo en el cargador, como de costumbre. Déjelo allí durante al menos 8 horas como mínimo.

Retraso por paquete caliente/frío

Cuando el cargador detecta que una batería está demasiado caliente o demasiado fría, inicia automáticamente un Retraso por paquete caliente/frío y suspende la carga hasta que la batería alcanza la temperatura adecuada. En ese momento, el cargador inicia automáticamente el modo de carga del paquete. Esta función garantiza la máxima duración de la batería.

PROTECCIÓN CONTRA LAS DESCARGAS PROFUNDAS

El paquete de baterías está protegido contra las descargas profundas cuando se utiliza en la herramienta.

Instrucciones de seguridad importantes para todos los paquetes de baterías

Cuando solicite paquetes de baterías de repuesto, asegúrese de incluir el número de catálogo y el voltaje. Consulte el gráfico al final del manual para conocer la compatibilidad entre los cargadores y los paquetes de baterías.

El paquete de baterías incluido en la caja no está completamente cargado. Antes de utilizar el paquete de baterías y el cargador, lea las instrucciones de seguridad a continuación. Luego, siga los procedimientos de carga descritos.

LEA TODAS LAS INSTRUCCIONES

- **No cargue ni use la batería en atmósferas explosivas, como ambientes en los que haya polvo, gases o líquidos inflamables.** Colocar o retirar la batería del cargador puede encender el polvo o los vapores.
- **Cargue los paquetes de baterías sólo con cargadores DEWALT.**
- **NO salpique ni sumerja en agua u otros líquidos.**
- **No almacene ni utilice la herramienta y el paquete de baterías en lugares en los que la temperatura pueda alcanzar o superar**

los 40 °C (105 °F) (como debajo de toldos al aire libre o en construcciones de metal en verano).



PELIGRO: Riesgo de electrocución. Nunca intente abrir el paquete de baterías por ningún motivo. Si la caja del paquete de baterías está agrietada o dañada, no la introduzca en el cargador. Puede haber riesgo de descarga o de electrocución. Los paquetes de baterías dañados deben devolverse al centro de mantenimiento para su reciclado.



ADVERTENCIA: Nunca intente abrir el paquete de baterías por ningún motivo. Si la caja del paquete de baterías está agrietada o dañada, no la introduzca en el cargador. No aplaste, deje caer ni dañe el paquete de baterías. No utilice un paquete de baterías o un cargador que haya recibido un golpe fuerte, se haya caído, esté agotado o dañado de alguna forma (por ejemplo, perforado con un clavo, golpeado con un martillo, pisado). Los paquetes de baterías dañados deben devolverse al centro de mantenimiento para su reciclado.



ATENCIÓN: Cuando no se utilice, coloque la herramienta de costado en una superficie estable en la que no provocará tropezones o caídas. Algunas herramientas con paquetes de baterías grandes permanecerán de forma vertical sobre el paquete de baterías, pero pueden derribarse fácilmente.

INSTRUCCIONES DE SEGURIDAD ESPECÍFICAS PARA BATERÍAS DE NÍQUEL-CADMIO (NICD) O HIDRURO METÁLICO DE NÍQUEL (NIMH)

- **No incinere el paquete de baterías, aunque tenga daños importantes o esté completamente desgastado.** El paquete de baterías puede explotar en el fuego.
- **Es posible que en condiciones de uso o temperatura extrema se produzca una pequeña pérdida de líquido de las celdas del paquete de batería.** Esto no indica una falla.

Sin embargo, si el sello externo está roto:

- a. y el líquido de la batería entra en contacto con su piel, lave inmediatamente con jabón y agua durante varios minutos.
- b. si el líquido de la batería entra en contacto con sus ojos, lávelos con agua limpia durante 10 minutos como mínimo y obtenga

atención médica inmediata. **(Nota médica:** El líquido es una solución de hidróxido de potasio al 25%-35%).

INSTRUCCIONES ESPECÍFICAS DE SEGURIDAD PARA LITIO ION (LITIO-ION)

- **No incinere el paquete de baterías, aunque tenga daños importantes o esté completamente desgastado.** El paquete de baterías puede explotar en el fuego. Se generan vapores y materiales tóxicos cuando se queman paquetes de baterías de litio ion.
- **Si el contenido de la batería entra en contacto con la piel, lave inmediatamente con jabón y agua tibia.** Si el líquido de la batería entra en contacto con los ojos, enjuague con agua el ojo abierto durante 15 minutos o hasta que cese la irritación. Si se necesita atención médica, el electrolito de la batería está compuesto de una mezcla de carbonatos orgánicos líquidos y sales de litio.
- **El contenido de las celdas de la batería abiertas puede causar irritación respiratoria.** Proporcione aire fresco. Si los síntomas persisten, obtenga atención médica.



ADVERTENCIA: Riesgo de quemaduras. El líquido de la batería puede ser inflamable si se expone a chispas o llamas.

Capuchón de la batería (fig. 3)

Para tapar los contactos de un paquete de baterías suelto, se suministra un capuchón protector para la batería. Sin el capuchón protector, puede que ciertos objetos metálicos provoquen cortocircuito en los contactos, con el consiguiente riesgo de incendio y daño del paquete de baterías.

1. Retire el capuchón protector de la batería antes de colocar el paquete de baterías en el cargador o la herramienta (fig. 3A).
2. Coloque el capuchón protector en los contactos inmediatamente después de quitar el paquete de baterías del cargador o la herramienta (fig. 3B).



ADVERTENCIA: Asegúrese de que el capuchón protector de la batería está colocado antes de proceder a almacenar o transportar un paquete de baterías suelto.

Batería (fig. 1)

TIPO DE BATERÍA

Las DC411 funcionan con paquetes de baterías de 18 V.

Recomendaciones para el almacenamiento

1. El mejor lugar de almacenamiento es uno que sea fresco y seco, que no esté expuesto directamente a la luz del sol ni a un exceso de frío o calor.
2. Un almacenamiento de larga duración no dañará el paquete de baterías ni el cargador. En condiciones adecuadas, se pueden guardar durante 5 años o más.

Etiquetas del cargador y el paquete de baterías

Además de las ilustraciones contenidas en este manual, las etiquetas del cargador y el paquete de baterías muestran los siguientes dibujos:



Antes de usarlo, lea el manual de instrucciones.



La batería se está cargando.



La batería está cargada.



Batería defectuosa.



Retraso por paquete caliente/frío.



No realice pruebas con objetos conductores.



No cargue paquetes de baterías deteriorados.



Use sólo paquetes de baterías DEWALT, cualquier otro puede estallar, y provocar lesiones personales y daños materiales.



No lo exponga al agua.



Sustituya inmediatamente los cables defectuosos.



Cargue sólo a una temperatura comprendida entre 4 °C y 40 °C.



Elimine las baterías con el debido respeto al medio ambiente.



No incinere el paquete de baterías de NiMH, NiCd+ y Litio-Ion.



NiMH Carga paquetes de baterías de NiMH y NiCd NiCd.



Li Ion Carga paquetes de baterías de Litio-Ion.



Consulte los datos técnicos para conocer el tiempo de carga

Contenido del paquete

El paquete contiene:

- 1 amoladora de ángulo
- 1 Protección tipo 27
- 1 mango lateral
- 1 juego de cejas
- 1 llave con dos clavijas
- 2 baterías (DC411KL, DC411KB, DC411KA)
- 1 cargador de baterías (DC411KL, DC411KB, DC411KA)
- 1 caja para el kit (DC411KL, DC411KB, DC411KA)
- 1 manual de instrucciones
- 1 diagrama de desmontaje

NOTA: Los paquetes de baterías y los cargadores no van incluidos en los modelos N.

- Compruebe si la herramienta, piezas o accesorios han sufrido daños durante el transporte.
- Antes de utilizar la unidad, tómese el tiempo necesario para leer atentamente el manual y comprenderlo bien.

Descripción (fig. 1, 2, 8)



ADVERTENCIA: Nunca modifique la herramienta eléctrica ni ninguna de sus piezas. Puede ocasionar daño o lesión personal.

USO PREVISTO

Su amoladora DC411 está diseñada para funcionar como amoladora, cepillo metálico, o herramienta de corte profesional. **NO** use la herramienta bajo condiciones de humedad o en presencia de gases o líquidos inflamables.

NO utilice otras muelas que no sean las ruedas de centro deprimido y discos con protección.

Esta amoladora angular de alta resistencia es una herramienta profesional. **NO** permita que los niños tengan contacto con la herramienta. Cuando la hagan funcionar operarios sin experiencia, es necesaria supervisión.

- a. Interruptor de gatillo
- b. Botón de desbloqueo
- c. Botón de bloqueo del eje
- d. Eje (fig. 8)
- e. Empuñadura lateral
- f. Disco abrasivo
- g. Brida de apoyo antibloqueo
- h. Tuerca de sujeción roscada
- i. Protección (tipo 27)
- j. Paquete de baterías
- k. Botones de liberación de la batería

Seguridad eléctrica

El motor eléctrico se ha diseñado para funcionar con un único voltaje. Verifique siempre que el voltaje de las baterías coincida con el voltaje que figura en la placa de especificaciones. Asegúrese también de que el voltaje del cargador coincida con el de la red eléctrica.



El cargador DEWALT tiene doble aislamiento de acuerdo con la norma EN 60335; por lo que no se necesita un conductor de tierra.

Si el cable que se suministra está dañado, debe reemplazarse por un cable especialmente preparado disponible a través del servicio de DEWALT.

Use un cable alargador

No debe utilizarse un cable alargador a menos que sea absolutamente necesario. Use un cable alargador adecuado a la potencia del cargador (consulte los datos técnicos). La dimensión mínima del conductor es de 1 mm²; la longitud máxima es de 30 m.

Si utiliza un carrete de cable, desenrolle siempre el cable completamente.

MONTAJE Y AJUSTES



ADVERTENCIA: antes de montar el aparato y ajustarlo, quite siempre la batería. Apague siempre el aparato antes de colocar o quitar la batería.



ADVERTENCIA: use sólo baterías y cargadores DEWALT.

Introducción y retirada del paquete de baterías de la herramienta (fig. 2)



ADVERTENCIA: Para minimizar el riesgo de graves lesiones personales, apague la herramienta y desconecte la batería antes de realizar ajustes o quitar/instalar los acoples o accesorios. Un encendido accidental puede causar lesiones.

PARA INSTALAR EL PAQUETE DE BATERÍAS EN EL MANGO DE LA HERRAMIENTA

1. Alinee la base de la herramienta con la muesca que hay dentro del mango de la herramienta (fig. 2).
2. Deslice el paquete de baterías firmemente en el mango hasta que escuche que encaja en su sitio.

PARA QUITAR EL PAQUETE DE BATERÍAS DE LA HERRAMIENTA

1. Presione los botones de liberación de la batería (k) y tire firmemente del paquete de baterías hacia fuera del mango de la herramienta.
2. Introduzca el paquete de baterías en el cargador como se describe en la sección del cargador de este manual.

Montaje de la Empuñadura Lateral

La empuñadura lateral (e) se puede montar en ambos lados de la carcasa, en los agujeros dispuestos para ello. Antes de utilizar la herramienta, compruebe que la empuñadura esté perfectamente sujeta.

Para mayor comodidad del usuario, el cárter gira 90° para las operaciones de corte.

Cómo Girar el Cárter (fig. 4)



ADVERTENCIA: Para minimizar el riesgo de lesiones personales graves, apague la herramienta y quite la batería antes de realizar ajustes o quitar/instalar los acoples o accesorios.

1. Quite los cuatro tornillos de las esquinas que fijan el cárter a la carcasa del motor.
2. Sin separar el cárter de la carcasa del motor, gire la parte superior del cárter hasta alcanzar la posición deseada.

NOTA: Si el cárter y la carcasa del motor mantienen una separación de más de 3,17 mm (1/8"), la herramienta deberá repararse y volverse a montar

ESPAÑOL

en un centro de reparaciones DEWALT. Si no se lleva la herramienta a reparar, podrían fallar el cepillo, el motor y el rodamiento.

3. Vuelva a instalar los tornillos para fijar el cárter a la carcasa del motor. Apriete los tornillos a un par de 2,2 Nm (20 in-lbs). Si se aprietan demasiado, se podrían partir los tornillos.

Cómo montar la protección

CÓMO MONTAR Y RETIRAR LA PROTECCIÓN (FIG. 5)



ADVERTENCIA: PARA minimizar el riesgo de lesiones personales graves, apague la herramienta y quite la batería antes de realizar ajustes o quitar/instalar los acoples o accesorios.



ATENCIÓN: Las protecciones se pueden utilizar con todas muelas, los discos de corte, los cepillos metálicos y los discos metálicos. La DC411 viene con una protección que se usa con discos de centro deprimido (Tipo 27) discos cónicos (Tipo 27). La misma protección está diseñada para usarse con cepillos de copa metálica.

1. Abrir el pestillo de la protección (p), y alinee las espigas (m) de la protección con las ranuras (n) del cárter.
2. Empuje la protección hacia abajo hasta que las espigas de la protección encajen y giren libremente en la muesca del cubo del cárter.
3. Con el pestillo de la protección abierto, girar la protección (i) a la posición de trabajo deseada. La protección debe colocarse entre el eje y el operario para proporcionar la máxima protección al operario.
4. Cierre el pestillo de la protección para fijar la protección en el cárter. No debería poder girar la protección con la mano cuando el pestillo está cerrado. No haga funcionar la muela con la protección suelta o con la palanca de sujeción en la posición de abierto.
5. Para quitar la protección, abra el pestillo de la protección, gire la protección para que las espigas queden alineadas con las ranuras y tire hacia arriba de la protección.

NOTA: La protección está preajustada al diámetro del cubo del cárter de fábrica. Si, después de un tiempo, la protección va quedando suelta, apriete el tornillo de ajuste (o) con la palanca de sujeción en la posición de cerrado con la protección instalada sobre la herramienta.



ATENCIÓN: No apriete el tornillo de ajuste con la palanca de sujeción en la posición de abierto. Podrían producirse daños indetectables en la protección o en el cubo de montaje.



ATENCIÓN: Si la protección no se puede apretar con la palanca de sujeción, no utilice la herramienta. Para minimizar el riesgo de lesiones personales, lleve la herramienta y la protección a un centro de reparaciones para repararlas o para reemplazar la protección.

ATENCIÓN: Para minimizar el riesgo de daños en la herramienta, no apriete el tornillo de ajuste con la palanca de sujeción en la posición de abierto. Podrían producirse daños indetectables en la protección o en el cubo de montaje.

NOTA: El amolado angular y el corte se pueden realizar con discos del Tipo 27 diseñados y específicos para este propósito; los discos con un grosor 6,35 mm (1/4") han sido diseñados para el amolado de superficies, mientras que los de 3,17 mm (1/8") han sido diseñados para el amolado angular.

FUNCIONAMIENTO

Interruptor

BOTÓN DE BLOQUEO E INTERRUPTOR DEL GATILLO (FIG. 6)

Su herramienta de corte está equipada con un botón de bloqueo (b).

Para bloquear el interruptor del gatillo, pulse el botón de bloqueo tal y como se muestra. Cuando el botón de bloqueo está apretado hasta el icono de bloqueo, la unidad está bloqueada.

Bloquee siempre el interruptor del gatillo cuando transporte o guarde la herramienta para prevenir la posibilidad de que se encienda accidentalmente.

Para desbloquear el interruptor de gatillo, pulse el botón de bloqueo. Cuando el botón de bloqueo esté apretado hasta el icono de desbloqueo, la unidad quedará desbloqueada. El botón de bloqueo está pintado **de rojo** para indicar cuándo el interruptor está en posición **desbloqueado**.

Accione el disparador (a) para que la herramienta funcione. Si suelta el interruptor de gatillo, la herramienta se apaga.

NOTA: Esta herramienta no está pensada para poder bloquear el interruptor en la posición de encendido ON y nunca debería bloquearse en ON por ningún otro medio.



ATENCIÓN: Sujete fuertemente la empuñadura lateral y el cuerpo de la herramienta para mantener controlada la herramienta al arrancarla y durante su uso, y hasta que el disco o el accesorio dejen de girar. Compruebe que el disco esté completamente parado antes de soltar la herramienta.



ATENCIÓN: Deje que la herramienta alcance la velocidad máxima antes de entrar en contacto con la superficie de trabajo. Levante la herramienta de la superficie de trabajo antes de apagar la herramienta.

BLOQUEO DEL EJE

El pasador de cierre del eje evita que el eje gire cuando se está instalando o sacando un disco. Coloque el pasador de cierre del eje sólo cuando la herramienta esté apagada, sin batería y el disco se haya detenido completamente.

ATENCIÓN: Para minimizar el riesgo de daños en la herramienta, no coloque el pasador de cierre cuando la herramienta esté funcionando. Si lo hiciera, podría dañar la herramienta y uno de los accesorios insertados podría salir disparado con el resultado de lesiones.

Para activar el bloqueo, pulse el botón de bloqueo del eje y gire el eje hasta el tope.

Montaje y Utilización con el Botón Pulsado Centrado de las Muelas y de los Discos Lijadores de Láminas

CÓMO MONTAR Y SACAR LOS DISCOS PROTEGIDOS (FIG. 1, 7)



ADVERTENCIA: Para minimizar el riesgo de graves lesiones personales, apague la herramienta y quite la batería antes de realizar ajustes o quitar/installar los acoples o accesorios.

Los discos protegidos se instalan directamente sobre el eje roscado M14.

1. Rosque la rueda sobre el eje manualmente.
2. Pulse el botón de cierre del eje y utilice una llave para apretar el cubo del disco.
3. Para sacar el disco, siga el mismo procedimiento a la inversa.



ATENCIÓN: Si el disco no está correctamente asentado antes de arrancar la herramienta podría causar daños en la herramienta o en el disco.

CÓMO MONTAR Y SACAR LAS RUEDAS NO PROTEGIDAS (FIG. 8)



ADVERTENCIA: Para minimizar el riesgo de graves lesiones personales, apague la herramienta y quite la batería antes de realizar ajustes o quitar/installar los acoples o accesorios.

Las muelas Tipo 27 con el centro rebajado deben utilizarse con las cejas incluidas.

1. Instale la ceja de soporte antibloqueo (g) en el eje (d) con el centro que sobresale contra el disco. Asegúrese de que la ceja de soporte se asienta sobre las partes planas del eje y apriete y gire la ceja antes de colocar el o los disco(s).
2. Coloque el disco contra la ceja de soporte, y centre el disco en el centro que sobresale de la ceja de soporte.
3. Al apretar el botón de cierre del eje, enrosque la tuerca de fijación (h) en el eje. Si el disco que está instalando tiene más de 3,17 mm (1/8") de grosor, coloque la rosca de fijación roscada en el eje de modo que el centro que sobresale encaje con el centro del disco (fig. 8A). Si el disco que está instalando tiene 3,17 mm (1/8") de grosor o menos, coloque la rosca de fijación roscada en el eje de modo que el centro que sobresale no se apoye en el disco (Fig. 8B).
4. Al apretar el botón de cierre del eje, apriete la tuerca de fijación con una llave.
5. Para sacar el disco, pulse el botón de cierre del eje, y afloje la tuerca de fijación con una llave.

NOTA: Si el disco sigue girando después de haber apretado la rosca de fijación, compruebe la orientación de la rosca de fijación roscada. Si se instala un disco fino con el piloto de la tuerca de fijación contra la rueda, éste girará debido a que la altura del piloto evita que la tuerca de fijación sujete el disco.

AMOLADO DE SUPERFICIES CON LAS MUELAS

1. Deje que la herramienta alcance la velocidad máxima antes de entrar en contacto con la superficie de trabajo.
2. Aplique la mínima presión sobre la superficie de trabajo y permita que la herramienta funcione a la velocidad máxima. El ritmo de amolado es mayor cuando la herramienta funciona a gran velocidad.

3. Mantenga un ángulo de 20° a 30° entre la herramienta y la superficie de trabajo.
4. Desplace continuamente la herramienta en un movimiento hacia adelante y hacia detrás para evitar que se formen ranuras en la superficie de trabajo.
5. Aparte la herramienta de la superficie de trabajo antes de apagarla. Deje que la herramienta deje de girar antes de depositarla.

AMOLADO DE ÁNGULOS CON LAS MUELAS



ADVERTENCIA: Los discos que se utilizan para cortar y realizar el amolado de los ángulos se pueden romper o girar en reverso si se tuercen o brincan mientras se está utilizando la herramienta para cortar o para realizar un amolado en profundidad. Para reducir el riesgo de una lesión grave, limite el uso de estos discos a una protección estándar del Tipo 27 para cortes superficiales y estriados (menos de 13 mm (1/2") de profundidad). La parte abierta de la protección debe estar alejada del operario. Para realizar cortes más profundos con un disco de corte del Tipo 1, utilice una protección cerrada del Tipo 1.

1. Deje que la herramienta alcance la velocidad máxima antes de entrar en contacto con la superficie de trabajo.
2. Aplique la mínima presión sobre la superficie de trabajo y permita que la herramienta funcione a la velocidad máxima. El ritmo de amolado es mayor cuando la herramienta funciona a gran velocidad.
3. Usted debe colocarse de modo que la parte abierta inferior de la rueda quede frente a usted.
4. Una vez iniciado el corte y realizado un surco en la pieza en que se trabaje, no cambie el ángulo de corte. Al cambiar el ángulo obligaría al disco a doblarse y podría romperse. Las muelas en ángulo no han sido diseñadas para soportar presiones laterales si se doblan.
5. Quite la herramienta de la superficie de trabajo antes de apagar la herramienta. Deje que la herramienta deje de girar antes de depositarla.



ADVERTENCIA: No utilice discos de corte/muelas en ángulo para las aplicaciones de amolado en superficie ya que estos discos no han sido diseñados para las presiones laterales que se producen con el amolado de superficie. Podría romperse la rueda y causar graves daños personales.

Precauciones a tener en cuenta al usar el cepillo metálico en pintura

1. NO SE RECOMIENDA el cepillado metálico de pintura con base de plomo debido a la dificultad de controlar el polvo contaminado que se produce. El mayor peligro del envenenamiento por plomo es para los niños y las personas mayores.
2. Como resulta muy difícil identificar si una pintura contiene plomo sin un análisis químico, le recomendamos que tome las siguientes precauciones cuando use el cepillo metálico en cualquier tipo de pintura:

SEGURIDAD PERSONAL

1. Ningún niño o mujer embarazada deberían entrar en la zona de trabajo hasta que se haya terminado con el cepillado metálico de la pintura y se haya limpiado todo bien.
2. Todas las personas que entren en la zona de trabajo deberían llevar una mascarilla o un respirador. El filtro debe cambiarse diariamente o cuando quien lo lleva tenga dificultad para respirar.

NOTA: Utilice únicamente mascarillas adecuadas para trabajar con polvo de pintura y vapores de plomo. Las mascarillas normales para pintura no le ofrecen esta protección. Consulte en su ferretería local cuáles son las mascarillas adecuadas, autorizadas por la N.I.O.S.H.

3. No se debería COMER, BEBER o FUMAR dentro de la zona de trabajo para evitar ingerir partículas de pintura contaminada. Los operarios deberían lavarse y limpiarse ANTES de comer, beber o fumar. Los artículos de alimentación, bebida o de fumar no deberían permanecer en la zona de trabajo ya que se podría depositar polvo en ellos.

SEGURIDAD MEDIOAMBIENTAL

1. Debería retirarse la pintura de modo que se minimice la cantidad de polvo generada.
2. Las zonas en las que se retire la pintura deberían estar selladas con plásticos de 4 mm de grosor.
3. El cepillado metálico debe realizarse de manera que se reduzca la corriente de polvo de la pintura fuera de la zona de trabajo.

LIMPIEZA Y ELIMINACIÓN DE LOS RESIDUOS

1. Todas las superficies de la zona de trabajo deberían ser limpiadas con un aspirador y limpiadas a fondo diariamente a lo largo de la

duración del proceso de cepillado metálico. Las bolsas del aspirador deberían reemplazarse con frecuencia.

- Los plásticos y trapos deben recogerse y eliminarse junto a todos los restos de polvo o desconches y otros restos que se hayan eliminado. Deben colocarse en cajas selladas para desechos y eliminarse según los procedimientos habituales para la basura. Durante la limpieza, los niños y las mujeres embarazadas deberían mantenerse alejados de la zona más inmediata de trabajo.
- Todos los juguetes, mobiliario lavable y utensilios utilizados por niños deberían ser lavados a fondo antes de volver a utilizarlos.

Montaje y uso de los cepillos y discos metálicos

Los cepillos de alambre en copa o las ruedas de alambre se enroscan directamente en el eje de la amoladora sin necesidad de utilizar cejas. Utilice únicamente cepillos de alambre o ruedas que se proporcionen un buje roscado M14. Es necesaria una protección Tipo 27 cuando se utilicen cepillos y discos metálicos.



ATENCIÓN: Para minimizar el riesgo de lesiones, use guantes de trabajo cuando manipule los cepillos y discos metálicos. Pueden quedar muy afilados.



ATENCIÓN: Para minimizar el riesgo de dañar la herramienta, el disco o el cepillo, no toque la protección cuando esté montada o se esté utilizando. El accesorio puede sufrir daños no detectables, que podrían fragmentar los alambres del disco o la copa del accesorio.

CÓMO MONTAR LOS CEPILLOS DE ALAMBRE EN COPA Y LAS RUEDAS DE ALAMBRE



ADVERTENCIA: Para minimizar el riesgo de lesiones personales graves, apague la herramienta y quite la batería antes de realizar ajustes o quitar/installar los acoples o accesorios.

- Rosque la rueda sobre el eje manualmente.
- Pulse el botón de bloqueo del eje y utilice una llave para apretar el buje de la rueda o el cepillo de alambre para apretar la rueda.
- Para sacar la rueda, siga el mismo procedimiento a la inversa.

ATENCIÓN: Para minimizar el riesgo de dañar la herramienta, asiente bien el buje de la rueda antes de hacer funcionar la herramienta.

CÓMO UTILIZAR LOS CEPILLOS EN COPA Y LAS RUEDAS DE ALAMBRE

Las ruedas y cepillos de alambre se pueden utilizar para eliminar el óxido, los desconches y la pintura y para suavizar las superficies irregulares.

- Deje que la herramienta alcance la velocidad máxima antes de entrar en contacto con la superficie de trabajo.
- Aplice la mínima presión sobre la superficie de trabajo y permita que la herramienta funcione a la velocidad máxima. El ritmo de eliminación del material es mayor cuando la herramienta funciona a gran velocidad.
- Mantenga un ángulo de 5° a 10° entre la herramienta y la superficie de trabajo para los cepillos de copa metálica.
- Mantenga el contacto entre el borde de la rueda y la superficie de trabajo en cuando a las ruedas de alambre.
- Desplace continuamente la herramienta en un movimiento hacia adelante y hacia atrás para evitar que se formen ranuras en la superficie de trabajo. Si posa la herramienta sobre la superficie de trabajo sin moverla, o moviendo la herramienta con un desplazamiento circular dejaría marcas de quemado o de remolino sobre la superficie de trabajo.
- Quite la herramienta de la superficie de trabajo antes de apagar la herramienta. Permita que la herramienta deje de girar antes de depositarla.



ATENCIÓN: Ponga especial cuidado al trabajar sobre un borde, ya que la amoladora podría experimentar un brusco movimiento.

MANTENIMIENTO

Su herramienta DEWALT ha sido diseñada para funcionar durante un largo período con un mínimo de mantenimiento. El funcionamiento continuo satisfactorio depende del cuidado adecuado de la herramienta y de una limpieza periódica.



ADVERTENCIA: Para reducir el riesgo de lesiones personales graves, apague la herramienta y desconecte el paquete de baterías antes de realizar ningún ajuste o de quitar/installar aditamentos o accesorios. Un encendido accidental puede causar lesiones.

ESPAÑOL

No se le puede realizar mantenimiento al cargador. Dentro del cargador no hay piezas a las que el usuario pueda hacerles mantenimiento.



Lubricación

Esta herramienta no necesita que la lubriquen.

ATENCIÓN: no lubrique la herramienta ya que dañará las piezas internas.



Limpieza



ADVERTENCIA: Sople la suciedad y el polvo de la carcasa principal con aire seco siempre que vea acumularse el polvo alrededor de los respiraderos. Utilice protección ocular y mascarillas antipolvo aprobadas cuando realice este procedimiento.



ADVERTENCIA: no use nunca disolventes ni otros agentes químicos agresivos para limpiar las piezas no metálicas de la herramienta. Estos agentes químicos pueden debilitar los materiales de dichas piezas. Use un trapo humedecido sólo con agua y jabón suave. No deje que penetre ningún líquido dentro de la herramienta y no sumerja ninguna pieza de la herramienta en líquidos.

INSTRUCCIONES DE LIMPIEZA DEL CARGADOR



ADVERTENCIA: Riesgo de descarga eléctrica. Antes de limpiar, desconecte el cargador de la toma de corriente alterna. Puede eliminarse la grasa y la suciedad del exterior del cargador usando un trapo o pincel no metálico blando. No use agua ni soluciones de limpieza.

Accesorios opcionales



ADVERTENCIA: dado que algunos accesorios, diferentes de los ofrecidos por DEWALT, no se han probado con este producto, el empleo de tales accesorios podría constituir un riesgo. Para reducir el riesgo de lesiones, solo deben usarse con el producto los accesorios recomendados DEWALT.



ADVERTENCIA: Los accesorios deben hacerse funcionar, al menos a la velocidad recomendada en la etiqueta de advertencia de la herramienta. Las ruedas y otros accesorios funcionando por encima de la velocidad indicada para aquel accesorio podrían salir despedidas y causar lesiones. Los accesorios roscados deben tener un buje M14. Cualquier accesorio que no tenga rosca deberá tener un orificio para el árbol de 22,2 mm (7/8"). Si no fuera así, podría ser que hubiera sido diseñado para una sierra circular. La potencia de los accesorios siempre debe ser superior a la velocidad de la herramienta, según se indica en la placa de datos de la herramienta.

Es muy importante escoger las protecciones adecuadas, las almohadillas de soporte y las cejas que deben utilizarse con los accesorios de la amoladora.

Si desea más información sobre los accesorios adecuados, consulte a su distribuidor.

Protección del medio ambiente



Recogida selectiva. Este producto no se debe eliminar con la basura doméstica.



Si alguna vez tiene que cambiar su producto DEWALT, o si ya no le vale, no lo elimine con la basura doméstica. Prepárelo para una recogida selectiva.



La recogida selectiva de los productos y embalajes usados permite el reciclaje de los materiales y que se puedan usar de nuevo. La reutilización de los materiales reciclados ayuda a evitar la contaminación del medio ambiente y reduce la demanda de materias primas.

Las legislaciones locales pueden facilitar la recogida selectiva de los productos eléctricos domésticos para llevarlos a centros de residuos municipales o bien ser por el propio distribuidor al que compró el producto nuevo el que se encargue de recogerlo.

DEWALT facilita la recogida y reciclaje de los productos DEWALT una vez estos han alcanzado el final de su vida útil. Para disfrutar de este servicio, devuelva el producto a cualquier servicio técnico autorizado, que lo recogerá en nuestro nombre.

Para saber dónde está el servicio técnico autorizado más cercano puede ponerse en contacto con la oficina local DEWALT en la dirección indicada en este manual. Alternativamente, puede encontrar una lista con la dirección de los servicios técnicos DEWALT autorizados y detalles sobre nuestro servicio postventa en Internet: www.2helpU.com.



Paquete de baterías recargable

Debe recargar el paquete de baterías de prolongada vida útil cuando note que no proporciona la suficiente potencia para realizar trabajos que antes hacía fácilmente. Al final de su vida técnica, elimínelo con el debido respeto hacia el medio ambiente:

- Agote la carga del paquete de baterías, a continuación extraígalas de la herramienta.
- Las celdas de Litio ion, NiCd y NiMH son reciclables. Llévelas a su distribuidor o a un centro de reciclaje local. Los paquetes de baterías recogidos se reciclarán o eliminarán de modo adecuado.

GARANTÍA

• GARANTÍA DE SATISFACCIÓN DE 30 DÍAS SIN RIESGO •

Si no queda completamente satisfecho con las prestaciones de su herramienta DEWALT, devuélvala dentro de los 30 días, completa tal como la compró, al punto de compra y le devolveremos su dinero o se la cambiaremos. Debe aportar la prueba de compra.

• CONTRATO DE MANTENIMIENTO GRATUITO POR 1 AÑO •

Si necesita mantenimiento o revisión de su herramienta DEWALT, dentro de los 12 meses posteriores a la fecha de compra, este se realizará sin cargo en un servicio técnico autorizado DEWALT. Debe aportar la prueba de compra. Incluye la mano de obra y las piezas de repuesto de la herramienta. Los accesorios están excluidos.

• GARANTÍA TOTAL DE 1 AÑO •

Si su producto DEWALT se avería debido a algún fallo de materiales o de fabricación dentro de los 12 meses siguientes a la fecha de compra, le garantizamos el cambio sin cargo de todas las piezas defectuosas o, a nuestro exclusivo criterio, el cambio de la herramienta sin cargo, en el supuesto de que:

- No se haya sometido al producto a uso indebido.
- No se haya intentado realizar reparaciones por personas no autorizadas.
- Se requiere la prueba de compra. Esta garantía se ofrece como ventaja extra y de forma adicional a los derechos legales de los consumidores.

Para localizar su servicio técnico autorizado DEWALT más próximo, use el número de teléfono indicado en la parte posterior de este manual. Alternativamente, puede encontrar una lista con la dirección de los servicios técnicos DEWALT autorizados y detalles sobre nuestro servicio postventa en Internet: www.2helpU.com.

MEULEUSE SANS FIL INDUSTRIELLE DC411

Félicitations !

Vous avez choisi un outil DEWALT. Des années d'expérience, un développement de produits approfondi et une innovation constante font de DEWALT l'un des partenaires les plus fiables pour les utilisateurs d'outils électriques professionnels.

Caractéristiques techniques

DC411		
Tension	V _{CC}	18
Puissance	W	405
Régime à vide	min ⁻¹	6.500
Diamètre de la meule	mm	125
Diamètre de la broche		M14
Poids (sans le bloc-piles)	kg	2,2*

* poids avec la poignée latérale et le protecteur

L _{pA} (pression acoustique)	dB(A)	83
K _{pA} (incertitude de la pression acoustique)	dB(A)	3,0
L _{WA} (puissance acoustique)	dB(A)	94
K _{WA} (incertitude de la puissance acoustique)	dB(A)	3,0

Valeurs totales de la vibration (mesure triaxiale) déterminées d'après la norme EN 60745 :

Valeur de l'émission vibratoire	m/s ²	7,5
Incertitude K	m/s ²	3,3

Bloc-piles	DE9096	DE9503	DE9180
Battery type	NiCd	NiMH	Li-Ion
Tension	V _{DC}	18	18
Capacité	Ah	2,4	2,6
Poids	kg	1,0	0,68

Chargeur	DE9116	DE9135	
Tension secteur	V _{AC}	230	230
Type de piles	NiCd/ NiMH	NiCd/NiMH/ Li-Ion	
Durée de charge approx.	min	60	40
		(Blocs-piles de 2,0 Ah)	(Blocs-piles de 2,0 Ah)
Poids	kg	0,4	0,52

Le niveau de l'émission vibratoire indiqué dans ce feuillet informatif a été mesuré conformément à une méthode d'essai normalisé dans EN 60745 et peut être utilisé pour comparer un outil à un autre. Il peut également être utilisé pour une évaluation préliminaire de l'exposition.



AVERTISSEMENT : le niveau d'émission vibratoire déclaré correspond aux applications principales de l'outil. Néanmoins, si l'outil est utilisé pour différentes applications ou mal entretenu, l'émission vibratoire peut varier. Ces éléments peuvent considérablement augmenter le niveau d'exposition sur la période totale de travail.

Une estimation du niveau d'exposition aux vibrations doit également prendre en compte les heures où l'outil est mis hors tension et lorsqu'il tourne, mais n'effectue aucune tâche. Ces éléments peuvent considérablement réduire le niveau d'exposition sur la période totale de travail.

Identifiez des mesures de sécurité supplémentaires pour protéger l'opérateur des effets des vibrations telles que : prise en main de l'outil et des accessoires, maintien des mains au chaud, organisation des tâches de travail.

Fusibles	
Europe	230 V outil 10 A, secteur
Royaume-Uni et Ireland	230 V outil 13 A, sur fiches

Définitions : consignes de sécurité

Les définitions ci-dessous décrivent le niveau de gravité de chaque mot signalétique. Lisez le manuel de l'utilisateur et soyez attentif à ces symboles.



DANGER : indique une situation dangereuse imminente qui, si elle n'est pas évitée, **entraînera des blessures graves ou mortelles**.



AVERTISSEMENT : indique une situation dangereuse potentielle qui, si elle n'est pas évitée, **pourrait entraîner des blessures graves ou mortelles**.



ATTENTION : indique une situation dangereuse potentielle qui, si elle n'est pas évitée, **pourrait** entraîner des **blessures minimales ou modérées**.

ATTENTION : utilisé sans le symbole de l'alerte de sécurité indique une situation dangereuse potentielle qui, si elle n'est pas évitée, **pourrait** entraîner des **dégâts matériels**.



Indique un risque d'électrocution.

Déclaration de conformité CE



DC411

DEWALT déclare que les produits décrits dans les « caractéristiques techniques » ont été mis au point en conformité avec les normes : 98/37/CEE (jusqu'au 28 décembre 2009), 2004/108/CE, 2006/42/CE (à partir du 29 décembre 2009), 2006/95/CE, EN 55014-1, EN 55014-2, EN 60745-1, EN 60745-2-3.

Pour de plus amples informations, adressez-vous à DEWALT à l'adresse ci-dessous ou reportez-vous au dos de ce manuel.

Le soussigné est responsable de la compilation du fichier technique et fait cette déclaration au nom de DEWALT.

H. Grossmann

Horst Grossmann
Vice-président de l'ingénierie et du développement des produits
DEWALT, Richard-Klinger-Strasse 11,
D-65510, Idstein, Allemagne
20.09.2007



AVERTISSEMENT : afin de réduire le risque de blessure, lisez le manuel d'instruction.

Avertissements de sécurité généraux pour les outils électriques



AVERTISSEMENT ! Lisez tous les avertissements de sécurité et toutes les consignes. Le non-respect de ces avertissements et consignes peut entraîner un choc électrique, un incendie et/ou de graves blessures.

CONSERVEZ TOUS LES AVERTISSEMENTS ET LES CONSIGNES POUR RÉFÉRENCE ULTÉRIEURE

Le terme « outil électrique » mentionné dans les avertissements se rapporte aux outils branchés sur secteur (avec câble de raccordement) ou fonctionnant sur piles (sans fil).

1) SÉCURITÉ DE L'AIRE DE TRAVAIL

- Maintenez l'aire de travail propre et bien éclairée.** Une aire de travail encombrée ou mal éclairée augmente les risques d'accidents.
- N'utilisez pas les outils électriques dans un environnement explosif, comme en présence de liquides, gaz ou poussières inflammables.** Les outils électriques produisent des étincelles qui peuvent enflammer la poussière ou les émanations.
- Tenez à distance enfants et spectateurs pendant que vous opérez un outil électrique.** Une distraction peut vous faire perdre le contrôle de l'outil.

2) SÉCURITÉ ÉLECTRIQUE

- La fiche de l'outil électrique doit correspondre avec la prise de courant. Ne modifiez en aucun cas la fiche. N'utilisez pas de fiches adaptatrices avec des outils électriques reliés à la terre (masse).** Les fiches non modifiées et les prises de courant adaptées réduisent les risques d'électrocution.
- Évitez tout contact physique avec des surfaces reliées à la terre ou à la masse, tels que tuyaux, radiateurs, cuisinières électriques et réfrigérateurs.** Le risque d'électrocution augmente si votre corps est relié à la terre.
- N'exposez pas les outils électriques à la pluie ou à l'humidité.** Le risque d'électrocution augmente si de l'eau pénètre dans un outil électrique.
- Ne maltraitez pas le cordon d'alimentation. N'utilisez jamais le cordon pour transporter, tirer ou débrancher l'outil électrique. Tenez le cordon à l'écart de sources de chaleur, huile, bords tranchants ou pièces en mouvement.** Le risque d'électrocution augmente si le cordon est endommagé ou entortillé.
- Utilisez une rallonge convenant pour l'utilisation à l'extérieur si vous utilisez l'outil électrique dehors.** Le risque d'électrocution diminue si vous utilisez un cordon convenant pour l'utilisation à l'extérieur.

FRANÇAIS

- f) *Si vous ne pouvez pas faire autrement qu'utiliser l'outil électrique dans un endroit humide, utilisez un circuit protégé par dispositif de courant résiduel (RCD). L'utilisation d'un RCD réduit le risque d'électrocution.*

3) SÉCURITÉ PERSONNELLE

- a) *Restez vigilant, surveillez vos gestes et faites preuve de bon sens lorsque vous utilisez un outil électrique. N'utilisez pas un outil électrique si vous êtes fatigué ou sous l'influence de drogues, d'alcool ou de médicaments. Un moment d'inattention durant l'utilisation d'un outil électrique peut entraîner de graves blessures corporelles.*
- b) *Utilisez un équipement de sécurité individuelle. Portez toujours des lunettes de sécurité. Un équipement de sécurité comme un masque anti-poussières, des chaussures de sécurité antidérapantes, un casque de sécurité ou un serre-tête antibruit, utilisé selon la tâche à effectuer, permettront de diminuer le risque de blessures corporelles.*
- c) *Évitez tout démarrage intempestif. Assurez-vous que l'interrupteur est en position éteinte avant de relier l'outil à la source d'alimentation et/ou au bloc-piles, ou de ramasser ou transporter l'outil. Transporter les outils électriques le doigt placé sur l'interrupteur ainsi que brancher des outils électriques dont l'interrupteur est sur la position marche augmentent les risques d'accident.*
- d) *Retirez toute clé de réglage ou autre avant de mettre l'outil sous tension. Une clé laissée en place sur une pièce rotative de l'outil électrique peut entraîner des blessures corporelles.*
- e) *Ne vous penchez pas trop loin. Maintenez constamment votre équilibre. Vous aurez ainsi une meilleure maîtrise de l'outil électrique en cas de situations imprévues.*
- f) *Portez des vêtements adéquats. Ne portez pas de vêtements amples ni de bijoux. Maintenez cheveux, vêtements et gants à l'écart des pièces en mouvement. Les pièces en mouvement peuvent happer les vêtements amples, les bijoux et les cheveux longs.*
- g) *Si des accessoires sont fournis pour raccorder des dispositifs d'aspiration et de collecte de la poussière, vérifiez qu'ils sont bien raccordés et bien utilisés. L'utilisation de dispositifs de collecte de la poussière peut réduire les risques liés à la poussière.*

4) UTILISATION ET ENTRETIEN DES OUTILS ÉLECTRIQUES

- a) *Ne forcez pas l'outil électrique. Utilisez l'outil électrique qui correspond à votre utilisation. Si vous utilisez l'outil électrique adéquat et respectez le régime pour lequel il a été conçu, il réalisera un travail de meilleure qualité et plus sûr.*
- b) *N'utilisez pas l'outil électrique s'il est impossible de l'allumer ou de l'éteindre avec l'interrupteur. Un outil électrique qui ne peut être contrôlé par l'interrupteur représente un danger et doit être réparé.*
- c) *Débranchez la fiche de la source d'alimentation et/ou le bloc-piles de l'outil électrique avant d'effectuer des réglages, de changer les accessoires ou de ranger les outils électriques. Ces mesures de sécurité préventives réduiront les risques de démarrage accidentel de l'outil électrique.*
- d) *Après utilisation, rangez l'outil électrique hors de portée des enfants et ne laissez aucune personne l'utiliser si elle n'est pas familiarisée avec les outils électriques ou ces instructions. Les outils électriques représentent un danger entre des mains inexpertes.*
- e) *Procédez à l'entretien des outils électriques. Assurez-vous que les pièces en mouvement ne sont pas désalignées ou coincées, qu'aucune pièce n'est cassée ou que l'outil électrique n'a subi aucun dommage pouvant affecter son bon fonctionnement. Si l'outil électrique est endommagé, faites-le réparer avant de le réutiliser. De nombreux accidents sont causés par des outils mal entretenus.*
- f) *Maintenez vos outils affûtés et propres. Un outil bien entretenu et aux bords bien affûtés risquera moins de se coincer et sera plus facile à maîtriser.*
- g) *Utilisez l'outil électrique, ses accessoires et ses embouts, etc. conformément aux instructions, en tenant compte des conditions de travail et de la tâche à effectuer. L'utilisation d'un outil électrique à des fins autres que celles prévues est potentiellement dangereuse.*

5) UTILISATION ET ENTRETIEN DU BLOC-PILES

- a) *Rechargez le bloc-piles uniquement avec le chargeur spécifié par le fabricant. Un chargeur prévu pour un certain type de bloc-piles peut être à l'origine d'un incendie si utilisé avec un autre bloc-piles.*
- b) *Utilisez l'outil électrique uniquement avec le bloc-piles spécifié. L'utilisation d'autres blocs-piles peut être à l'origine de blessures ou d'un incendie.*

c) **Lorsque vous n'utilisez pas le bloc-piles, tenez-le à l'écart des objets métalliques, tels que trombones, pièces de monnaie, clés, clous, vis ou autres petits objets métalliques susceptibles de créer une connexion entre deux bornes.** Court-circuiter les bornes entre elles peut provoquer des brûlures ou un incendie.

d) **Évitez tout contact avec le liquide pouvant s'échapper d'une pile en mauvais état. En cas de contact accidentel, rincez à l'eau. Si le liquide pénètre dans les yeux, consultez un médecin. Le liquide s'échappant de la pile peut engendrer une irritation ou des brûlures.**

6) RÉPARATION

a) **Confiez la réparation de votre outil électrique à un réparateur qualifié qui utilise des pièces de rechange identiques.** La sécurité de l'outil électrique sera ainsi préservée.

CONSIGNES DE SÉCURITÉ COMMUNES À TOUTES LES TÂCHES

a) **Cet outil électrique est conçu pour meuler, nettoyer avec une brosse métallique ou tronçonner. Lisez tous les avertissements de sécurité, instructions, illustrations et spécifications donnés avec cet outil électrique.** Le non-respect des instructions indiquées ci-dessous peut entraîner une électrocution, un incendie et/ou des blessures graves.

b) **Il n'est pas recommandé de poncer ou polir avec cet outil électrique.** Vous risquez de vous exposer à un danger et de vous blesser si vous utilisez l'outil électrique dans des tâches pour lesquelles il n'a pas été conçu.

c) **N'utilisez pas d'accessoires autres que ceux conçus spécialement et recommandés par le fabricant d'outils.** Ce n'est pas parce qu'un accessoire se fixe correctement sur votre outil que son utilisation en toute sécurité est garantie.

d) **La vitesse nominale de l'accessoire doit être au moins égale à la vitesse maximale inscrite sur l'outil électrique.** Les accessoires tournant plus vite que leur vitesse nominale peuvent se casser et voler en éclats.

e) **Le diamètre externe et l'épaisseur de l'accessoire doivent être dans les limites de la capacité de l'outil électrique.** Des accessoires ayant des dimensions autres ne pourront pas être protégés ni maîtrisés correctement.

f) **L'orifice des meules, flasques, disques d'appui ou autre accessoire doit s'insérer parfaitement sur la broche de l'outil électrique.** Des accessoires dont l'orifice central ne correspond pas au matériel de montage de l'outil tourneront sans équilibre, vibreront excessivement et pourront entraîner une perte de contrôle.

g) **N'utilisez pas un accessoire endommagé. Avant chaque utilisation, inspectez les accessoires : vérifiez que la meule abrasive n'est pas fissurée ou écaillée, que le disque d'appui n'est pas fissuré, déchiré ou usé, que les fils de la brosse métallique ne sont pas desserrés ou fissurés. Si vous faites tomber l'outil ou son accessoire, vérifiez qu'il n'est pas abîmé ou bien remplacez l'accessoire endommagé. Après avoir vérifié et posé un accessoire, écarter-vous (ainsi que les spectateurs) de l'axe de l'accessoire en rotation et faites tourner l'outil en régime à vide maximum pendant une minute.** Les accessoires endommagés se brisent généralement au cours de cette période d'essai.

h) **Portez un équipement de protection individuel. Selon l'application, utilisez un masque de protection ou des lunettes de sécurité. Si nécessaire, portez un masque anti-poussières, des protège-tympans, des gants et un tablier de protection pouvant arrêter les particules abrasives ou les fragments de pièce.** Les lunettes de sécurité doivent pouvoir arrêter les débris volants produits par les diverses opérations. Le masque anti-poussières ou le masque filtrant doit pouvoir filtrer les particules produites par l'opération. Une exposition prolongée à un bruit d'intensité élevée peut entraîner une perte auditive.

i) **Tenez les spectateurs à une distance sûre de l'espace de travail. Toute personne pénétrant dans l'espace de travail doit porter un équipement de protection individuel.** Des fragments provenant de la pièce de travail ou d'un accessoire cassé peuvent voler en éclats et blesser les personnes se trouvant dans la zone immédiate de travail.

j) **Tenez l'outil uniquement par une surface de prise isolée, lorsque vous effectuez une tâche où l'accessoire de découpe pourrait toucher un câblage caché ou son propre cordon d'alimentation.** En cas de contact de l'accessoire de découpe avec un câble sous tension, les pièces métalliques à découvert de l'outil électrique risqueraient d'être mises sous tension et d'électrocuter l'utilisateur.

FRANÇAIS

- k) **Placez le cordon à l'écart de l'accessoire en rotation.** Si vous perdez le contrôle, le cordon risque d'être coupé ou tiré et votre main ou votre bras peuvent être happés par l'accessoire en rotation.
- l) **Assurez-vous que l'accessoire est complètement arrêté avant de poser l'outil.** L'accessoire en rotation risque de s'accrocher à la surface et de vous faire perdre le contrôle de l'outil.
- m) **Ne faites pas fonctionner l'outil lorsque vous le portez contre vous.** Un contact accidentel de l'accessoire en rotation risque de happer vos vêtements et d'attirer l'outil vers vous.
- n) **Nettoyez régulièrement les bouches d'aération de l'outil.** Le ventilateur du moteur attire la poussière à l'intérieur du carter de l'outil et une accumulation excessive de poudre métallique présente un risque électrique.
- o) **N'utilisez pas l'outil électrique à proximité de matériaux inflammables.** Des étincelles pourraient enflammer ces matériaux.
- p) **N'utilisez pas d'accessoires nécessitant un réfrigérant liquide.** L'utilisation d'eau ou d'un réfrigérant liquide peut entraîner une électrocution ou un choc électrique.
- q) **N'utilisez pas de meule de type 11 (souple) sur cet outil.** L'utilisation d'accessoires inappropriés est susceptible d'entraîner des blessures.
- r) **Utilisez toujours la poignée latérale. Serrez fermement la poignée.** La poignée latérale doit toujours être utilisée pour garder la maîtrise de l'outil à tout moment.

Causes et prévention du recul

Le recul est une réaction soudaine de l'outil lorsque la meule, le disque d'appui, la brosse ou tout autre accessoire est coincé ou happé. Le blocage entraîne le calage rapide de l'accessoire en rotation faisant que l'outil électrique hors de maîtrise est poussé dans le sens inverse de la rotation de l'accessoire à l'endroit du blocage.

Par exemple, si une meule abrasive se trouve happée ou coincée par la pièce de travail, le bord de la meule rencontrant le point de blocage peut percer la surface du matériel faisant que la meule se soulève ou se dégage. La meule peut alors s'approcher ou s'éloigner de l'utilisateur, en fonction du sens de rotation de la meule à l'endroit du blocage. Les meules abrasives peuvent aussi se briser dans de telles conditions.

Le recul est le résultat d'une mauvaise utilisation de l'outil et/ou de procédures ou conditions d'utilisation

incorrectes. On peut l'éviter en prenant des précautions adéquates, comme indiqué ci-dessous :

- a) **Tenez fermement l'outil électrique, et placez votre corps et votre bras de manière à pouvoir résister à la force du recul. Utilisez toujours la poignée auxiliaire (s'il y en a une) pour maîtriser au maximum le recul ou le couple de réaction au démarrage.** Par des mesures de précaution appropriées, l'utilisateur peut maîtriser les forces de recul et du couple de réaction.
- b) **Ne placez jamais votre main à proximité de l'accessoire en rotation.** Celui-ci pourrait être repoussé contre votre main.
- c) **Ne vous positionnez pas dans la zone où l'outil électrique se déplacera en cas de recul.** Le recul propulsera l'outil dans le sens inverse du mouvement de la meule à l'endroit du blocage.
- d) **Redoublez de précaution lorsque vous travaillez des coins, des bords tranchants, etc. Évitez de faire rebondir ou s'accrocher l'accessoire.** Les coins, les bords tranchants ou l'action de rebondir tendent à bloquer l'accessoire en rotation et à provoquer la perte de maîtrise ou le recul.
- e) **N'utilisez pas de lames de scie à chaînes de sculpteur ou dentées.** Ces lames provoquent fréquemment un recul ou une perte de maîtrise.

Avertissements relatifs à la sécurité spécifiques aux opérations de meulage et découpage abrasif

- a) **Utilisez uniquement les meules recommandées pour votre outil et le protecteur conçu pour la meule choisie.** Les meules pour lesquelles l'outil n'a pas été conçu ne pourront pas être protégées correctement et se révéleront dangereuses.
- b) **Le protecteur doit être fixé fermement sur l'outil et placé en vue d'une sécurité maximale, de sorte qu'une moindre surface de meule soit exposée en direction de l'utilisateur.** Le protecteur permet de protéger l'utilisateur des éclats de meule brisée et d'un contact accidentel avec la meule.
- c) **Les meules ne doivent être utilisées que pour les applications recommandées. Par exemple : ne procédez pas au meulage avec le côté de la meule à tronçonner.** Les meules de découpage abrasif sont conçues pour un meulage périphérique. Exercer une force latérale sur ces meules peut les briser.

- d) **Utilisez toujours des flasques pour meule en bon état, aux dimensions et forme convenant à la meule sélectionnée.** Des flasques pour meule adéquates soutiennent la meule, diminuant ainsi la possibilité d'une rupture de la meule. Les flasques pour meules à tronçonner peuvent être différentes de celles pour meule abrasive.
- e) **N'utilisez pas de meules usées provenant d'outils plus grands.** Les meules conçues pour des outils plus grands ne conviennent pas à la vitesse supérieure d'un petit outil et risquent d'éclater.
- f) **Faites particulièrement attention lorsque vous effectuez une « coupe en plongée » dans un mur ou toute autre surface « aveugle ».** Le bout de la meule qui dépasse peut couper des conduits de gaz ou d'eau, des câbles électriques ou des objets, ce qui peut entraîner un recul.

Avertissements supplémentaires relatifs à la sécurité spécifiques aux opérations de découpage abrasif

- a) **Ne bloquez pas la meule à tronçonner et n'appliquez pas de pression excessive. N'essayez pas de faire une coupe d'une profondeur excessive.** Le fait de solliciter la meule de manière excessive augmente l'encrassement et le risque de tordre ou de bloquer la meule lors de la coupe, et la possibilité de recul ou de rupture de la meule.
- b) **Placez votre corps d'un côté ou de l'autre de l'outil rotatif, jamais dans sa ligne de coupe.** Quand la meule en fonctionnement s'écarte de votre corps, le recul peut propulser la meule en rotation et l'outil directement sur vous.
- c) **Lorsque la meule se trouve coincée ou lorsque vous interrompez la coupe pour une raison quelconque, mettez l'outil hors tension et maintenez l'outil immobile jusqu'à ce que la meule s'arrête complètement. N'essayez jamais de retirer la meule à tronçonner de la coupe pendant que la meule tourne, sous risque de recul.** Identifiez la cause du blocage de la meule et prenez les mesures correctives pour y remédier.
- d) **Ne redémarrez pas l'outil dans la pièce. Laissez la meule atteindre sa pleine vitesse avant de reprendre la coupe.** La meule peut se bloquer, remonter ou reculer si l'outil électrique est redémarré dans la pièce.
- e) **Soutenez les panneaux ou toute pièce de grande dimension pour minimiser le risque de blocage ou de recul.** Les pièces de grande dimension ont tendance à s'affaisser sous leur propre poids. Des supports doivent être installés sous la pièce de travail, des deux côtés de la meule, près de la ligne de coupe et près du bord de la pièce.

Avertissements relatifs à la sécurité spécifiques aux opérations de nettoyage à la brosse métallique

- a) **Sachez que la brosse perd des fils métalliques même pendant une opération normale. Ne sollicitez pas trop les fils métalliques en exerçant une force excessive sur la brosse.** Les fils métalliques peuvent facilement pénétrer les vêtements légers et/ou la peau.
- b) **Si l'utilisation d'un protecteur est recommandée pour le nettoyage à la brosse métallique, ne laissez pas la meule ou la brosse métalliques entrer en contact avec le protecteur.** La meule ou la brosse métalliques peuvent augmenter de diamètre en raison de la tâche et des forces centrifuges.

Marquages sur l'outil



Portez un serre-tête antibruit.



Portez des lunettes de sécurité.

EMPLACEMENT DU CODE DATE

Le code date, qui comprend également l'année de fabrication, est imprimé sur la surface interne du boîtier qui forme la charnière entre l'outil et la pile !

Exemple :

2008 XX XX

Année de fabrication

Consignes de sécurité importantes pour tous les chargeurs de batterie

CONSERVEZ CES CONSIGNES : ce manuel renferme des consignes de sécurité et d'utilisation importantes pour les chargeurs de batterie DE9116/DE9135.

- Avant d'utiliser le chargeur, lisez toutes les consignes et règles de prudence indiquées sur le chargeur, le bloc-piles et le produit utilisant le bloc-piles.



DANGER : risque d'électrocution. Présence de 230 volts dans les terminaux de chargement. Ne pas insérer d'objets conducteurs. Un choc électrique ou une électrocution peut en résulter.



AVERTISSEMENT : risque de choc électrique. Ne laissez pas de liquide pénétrer dans le chargeur. Un choc électrique peut en résulter.



AVERTISSEMENT : risque de brûlure. Afin de réduire le risque de blessures corporelles, chargez uniquement des batteries rechargeables DEWALT. Les autres types de batteries peuvent exploser et provoquer des blessures corporelles ou des dégâts matériels.



ATTENTION : dans certaines conditions, lorsque le chargeur est branché sur le réseau d'alimentation électrique, les contacts de charge à découvert à l'intérieur du chargeur peuvent être court-circuités par un corps étranger. Les corps étrangers de nature conductrice tels que, mais sans s'y limiter, la paille de fer, le papier d'aluminium ou toute accumulation de particules métalliques doivent être tenus à l'écart des cavités du chargeur. Débranchez toujours le chargeur de la prise secteur lorsqu'il n'y a pas de bloc-piles dans la cavité. Débranchez le chargeur avant de procéder à son nettoyage.

- **N'essayez PAS de charger le bloc-piles avec des chargeurs autres que ceux décrits dans ce manuel.** Le chargeur et le bloc-piles sont conçus spécifiquement pour fonctionner ensemble.
- **Ces chargeurs ne sont pas prévus pour des utilisations autres que le chargement des batteries DEWALT rechargeables.** Toute autre utilisation peut entraîner un risque d'incendie, de choc électrique ou d'électrocution.
- **N'exposez pas le chargeur à la pluie ou à la neige.**
- **Tirez sur la fiche plutôt que sur le cordon lorsque vous débranchez le chargeur.** Cette précaution réduira le risque d'endommager la fiche et le cordon électriques.
- **Assurez-vous que le cordon soit placé en lieu sûr pour que personne ne marche ou ne trébuche dessus, et qu'il ne soit pas sujet à**

être endommagé ou soumis à une tension d'une quelconque autre manière.

- **N'utilisez une rallonge qu'en cas de nécessité absolue.** L'utilisation d'une rallonge inadéquate peut entraîner un risque d'incendie, de choc électrique ou d'électrocution.
- **Ne mettez pas d'objet sur le chargeur, et ne placez pas le chargeur sur une surface molle qui pourrait obstruer les fentes d'aération et provoquer une chaleur interne excessive.** Mettez le chargeur à un endroit éloigné de toute source de chaleur. La ventilation du chargeur se fait par les fentes pratiquées dans les parties supérieures et inférieures du boîtier.
- **Ne faites pas fonctionner le chargeur si la fiche ou le cordon est endommagé ; faites-les remplacer immédiatement.**
- **Ne faites pas fonctionner le chargeur s'il a reçu un choc violent, s'il est tombé, ou s'il a été autrement endommagé de quelque manière que ce soit.** Apportez le chargeur à un centre de réparation agréé.
- **Ne démontez pas le chargeur ; apportez-le à un centre de réparation agréé lorsqu'un entretien ou une réparation est nécessaire.** Un chargeur mal réassemblé peut entraîner un risque de choc électrique, d'électrocution ou d'incendie.
- **Débranchez le chargeur de la prise secteur avant de procéder à son nettoyage.** Cette précaution réduira le risque de choc électrique. Le retrait du bloc-piles ne réduira pas les risques.
- **N'essayez JAMAIS de relier 2 chargeurs ensemble.**
- **Le chargeur est conçu pour être alimenté en courant électrique domestique standard 230 V. N'essayez pas de l'utiliser sous n'importe quelle autre tension.** Cette directive ne concerne pas le chargeur véhiculaire.

CONSERVEZ CES CONSIGNES

Chargeurs

Les chargeurs DE9116 acceptent les blocs-piles DEWALT NiCd et NiMH de 7,2 à 18 V.

Le chargeur DE9135 accepte les blocs-piles DEWALT NiCd, NiMH ou Li-Ion de 7,2 à 18 V.

Ces chargeurs ne nécessitent aucun réglage et sont conçus pour être d'une utilisation aussi facile que possible.

Processus de charge



DANGER : risque d'électrocution. Présence de 230 V dans les terminaux de chargement. N'effectuez aucun test avec des objets conducteurs. Risque de choc électrique ou d'électrocution.

1. Branchez le chargeur sur une prise secteur adéquate avant d'insérer le bloc-piles.
2. Insérez le bloc-piles dans le chargeur. Le voyant rouge (de charge) clignote en continu pour indiquer que le processus de charge a commencé.
3. Lorsque le voyant rouge RESTE ALLUMÉ en continu, il indique que la charge est terminée. Le bloc-piles est complètement chargé et peut être immédiatement utilisé ou laissé dans le chargeur.

Processus de charge

Reportez-vous au tableau ci-dessous pour connaître l'état de charge du bloc-piles.

État de charge	
en charge	-----
complètement chargé	_____
chargement différé, chaud/froid	---- - - - -
remplacer le bloc-piles	●●●●●●●●
anomalie	●● ●● ●● ●●

Régénération automatique

Le mode de régénération automatique permet de compenser ou d'équilibrer les cellules individuelles du bloc-piles à sa puissance de crête. Les blocs-piles doivent être régénérés chaque semaine ou lorsque le bloc ne fournit plus la même quantité de travail.

Pour régénérer votre bloc-piles, placez-le dans le chargeur comme d'habitude. Laissez le bloc-piles au moins 8 heures dans le chargeur.

Chargement différé, chaud/froid

Lorsque le chargeur détecte une pile trop chaude ou trop froide, le Chargement différé chaud/froid est automatiquement lancé, et le chargement est suspendu jusqu'à ce que la pile retrouve une température normale. Le chargeur retourne ensuite automatiquement au mode de chargement du bloc-piles. Cette fonction garantit une durée de vie optimale du bloc-piles.

PROTECTION CONTRE LA DÉCHARGE COMPLÈTE

Le bloc-piles est protégé contre la décharge complète lorsqu'il est utilisé dans l'outil.

Consignes de sécurité importantes pour tous les blocs-piles

Lors de la commande de blocs-piles de recharge, assurez-vous d'inclure le numéro de catalogue et la tension. Consultez le tableau figurant à la dernière page du présent manuel pour connaître la compatibilité des chargeurs et des blocs-piles.

Le bloc-piles n'est pas entièrement chargé à la sortie de la boîte. Avant d'utiliser le bloc-piles et le chargeur, veuillez lire les consignes de sécurité indiquées ci-dessous. Suivez ensuite les procédures de chargement décrites.

LISEZ TOUTES LES CONSIGNES

- **Ne chargez pas ou n'utilisez pas une pile dans un milieu déflagrant, comme en présence de liquides, de gaz ou de poussières inflammables.** Insérer ou retirer le bloc-pile du chargeur peut enflammer la poussière ou des émanations.
- Chargez les blocs-piles uniquement sur les chargeurs DEWALT.
- **N'éclaboussez PAS le bloc-piles, NE l'immergez PAS dans l'eau ou tout autre liquide.**
- **Ne rangez pas ou n'utilisez pas l'outil et le bloc-piles dans des endroits où la température peut atteindre ou excéder 40 °C (105 °F) (comme dans les remises extérieures ou les bâtiments métalliques l'été).**



DANGER : risque d'électrocution. N'essayez jamais d'ouvrir un bloc-piles, quelle qu'en soit la raison. Si le boîtier du bloc-piles est fissuré ou endommagé, ne l'insérez pas dans le chargeur. Un choc électrique ou une électrocution peut en résulter. Les blocs-piles endommagés doivent être envoyés au centre de réparation pour être recyclés.



AVERTISSEMENT : n'essayez jamais d'ouvrir un bloc-piles, quelle qu'en soit la raison. Si le boîtier du bloc-piles est fissuré ou endommagé, ne l'insérez pas dans le chargeur. N'écrasez pas, ne faites pas tomber, et n'endommagez pas le bloc-piles. N'utilisez pas un bloc-piles ou un chargeur qui a reçu un coup violent, est tombé, a été écrasé ou endommagé de quelque manière que ce soit (c.-à-d. percé par un clou, frappé d'un coup de marteau, sur lequel on a marché). Les blocs-piles endommagés

doivent être envoyés au centre de réparation pour être recyclés.



ATTENTION : lorsqu'il n'est pas utilisé, placez l'outil en le faisant reposer sur le côté sur une surface stable où il ne risque pas de faire tomber ou de faire trébucher.

Certains outils qui ont de grands blocs-piles peuvent tenir debout sur le bloc-piles mais ils risquent d'être facilement renversés.

CONSIGNES DE SÉCURITÉ SPÉCIFIQUES POUR LE CADMIUM-NICKEL (NICD) OU LE NICKEL MÉTAL HYDRURE (NIMH)

- **N'incinerez pas le bloc-piles même s'il est fortement endommagé ou entièrement usé.** Le feu risque de le faire exploser.
- **Une petite fuite de liquide en provenance des cellules du bloc-piles peut se produire dans des conditions d'utilisation ou de température extrêmes.** Ce fait n'est pas l'indication d'une défaillance.

Néanmoins, si le film de protection est brisé :

- a. et que le liquide de la pile entre en contact avec votre peau, lavez immédiatement au savon et à l'eau pendant plusieurs minutes.
- b. et que liquide de la pile entre en contact avec vos yeux, rincez vos yeux avec de l'eau propre pendant au moins 10 minutes et consultez immédiatement un médecin.
(**Note médicale :** le liquide est une solution d'hydroxyde de potassium à 25-35 %.)

CONSIGNES DE SÉCURITÉ SPÉCIFIQUES POUR LES BLOCS-PILES AU LITHIUM ION (LI-ION)

- **N'incinerez pas le bloc-piles même s'il est fortement endommagé ou entièrement usé.** Le feu risque de le faire exploser. Des vapeurs et des matières toxiques émanent des blocs-piles au lithium-ion lorsqu'ils sont brûlés.
- **Si le contenu de la pile entre en contact avec la peau, lavez immédiatement la zone touchée au savon doux et à l'eau.** Si le liquide de la pile entre en contact avec les yeux, rincez l'œil ouvert à l'eau pendant 15 minutes ou jusqu'à ce que l'irritation cesse. Si des soins médicaux sont nécessaires, l'électrolyte de la pile est composé d'un mélange de carbonates organiques liquides et de sels de lithium.
- **Le contenu des cellules de la pile ouvertes peut provoquer une irritation respiratoire.** Exposez la personne à l'air frais. Si les symptômes persistent, consultez un médecin.



AVERTISSEMENT : risque de brûlures. Le liquide de la pile peut s'enflammer s'il est exposé à des étincelles ou à une flamme.

Cache protecteur du bloc-piles (fig. 3)

Un cache protecteur est fourni pour recouvrir les contacts du bloc-piles lorsque celui-ci est détaché. Si le cache protecteur n'est pas en place, des objets métalliques pourraient court-circuiter les contacts, ce qui causerait un risque d'incendie et endommagerait le bloc-piles.

1. Enlevez le cache protecteur avant de placer le bloc-piles dans le chargeur ou l'outil (fig. 3A).
2. Placez le cache protecteur sur les contacts du bloc-piles immédiatement après avoir retiré le bloc-piles du chargeur ou de l'outil (fig. 3B).



AVERTISSEMENT : vérifiez que le cache protecteur est bien en place avant de ranger ou de transporter un bloc-piles détaché.

Bloc-piles (fig. 1)

TYPE DE PILES DES BLOCS-PILES

Le DC411 fonctionnent sur des blocs-piles de 18 V.

Conseils pour le rangement

1. Il est vivement conseillé de ranger le bloc-piles dans un endroit frais et sec, à l'abri des rayons directs du soleil et d'une chaleur ou d'un froid excessifs.
2. Une conservation prolongée n'affecte pas le bloc-piles ou le chargeur. Dans de bonnes conditions, ils peuvent être conservés pendant 5 ans ou plus.

Étiquettes figurant sur le chargeur et le bloc-piles

Outre les pictogrammes utilisés dans ce manuel, les étiquettes sur le chargeur et le bloc-piles comportent les pictogrammes suivants :















Lisez le manuel d'instruction avant utilisation.



Bloc-piles en charge.



Bloc-piles chargé.

-  Bloc-piles défectueux.
-  Chargement différé, chaud/froid.
-  N'insérez pas d'objets conducteurs.
-  Ne chargez pas un bloc-piles endommagé.
-  Utilisez le chargeur uniquement avec des blocs-piles DEWALT. Tout autre bloc-piles risque d'exploser et de provoquer des blessures corporelles ou des dégâts matériels.
-  Ne l'exposez pas à l'eau.
-  Faites immédiatement remplacer les cordons défectueux.
-  Chargez uniquement à une température comprise entre 4 °C et 40 °C.
-  Mettez le bloc-piles au rebut en respectant l'environnement.
-  N'incinérez pas le bloc-pile NiMH, NiCd+ et Li-Ion.
-  NiMH
NiCd Charges NiMH and NiCd battery packs.
-  Li Ion Charge les blocs-piles Li-Ion.
-  Consultez les caractéristiques techniques pour la durée de charge.

Contenu de l'emballage

L'emballage contient :

- 1 meuleuse angulaire
- 1 protecteur de type 27
- 1 poignée latérale
- 1 jeu de flasques
- 1 clé à deux ergots
- 2 blocs-piles (DC411KL, DC411KB, DC411KA)
- 1 chargeur (DC411KL, DC411KB, DC411KA)

- 1 coffret (DC411KL, DC411KB, DC411KA)
- 1 manuel d'instruction
- 1 dessin éclaté

REMARQUE : les blocs-piles et les chargeurs ne sont pas inclus avec les modèles N.

- Vérifiez que l'outil, les pièces ou les accessoires n'ont pas été endommagés lors du transport.
- Prenez le temps de lire et de comprendre dans son intégralité ce manuel avant d'utiliser l'outil.

Description (fig. 1, 2, 8)



AVERTISSEMENT : ne modifiez jamais l'outil électrique ou l'une de ses pièces, sous peine de provoquer des dégâts matériels ou des blessures corporelles.

UTILISATION PRÉVUE

La meuleuse DC411 est conçue pour des applications professionnelles, telles que le meulage, le découpage et le nettoyage avec une brosse métallique. **NE L'UTILISEZ PAS** dans un endroit humide ou en présence de liquides ou gaz inflammables.

N'UTILISEZ PAS de meules abrasives autres que celles renforcées à moyeu déporté et des disques à lamelles.

Cette meuleuse angulaire industrielle est un outil électrique professionnel. **TENEZ** les enfants à l'écart de l'outil. Les utilisateurs inexpérimentés doivent être encadrés lorsqu'ils utilisent cet outil.

- a. gâchette
- b. bouton de verrouillage
- c. bouton de blocage de la broche
- d. broche (fig. 8)
- e. poignée latérale
- f. meule abrasive
- g. flasque de soutien antiblocage
- h. écrou de serrage fileté
- i. protecteur (type 27)
- j. bloc-piles.
- k. Boutons de dégagement du bloc-piles

Sécurité électrique

Le moteur électrique a été conçu pour une seule tension. Vérifiez toujours que la tension du bloc-piles correspond à la tension indiquée sur la plaque signalétique. Vérifiez également que la tension de votre chargeur correspond à la tension secteur.

FRANÇAIS



Votre chargeur DEWALT est à double isolation conformément à la norme EN 60335 ; un câble de mise à la terre n'est donc pas nécessaire.

Si le cordon d'alimentation est endommagé, remplacez-le par un cordon spécial disponible auprès du service après-vente DEWALT.

(CH) Toujours utiliser la fiche prescrite lors du remplacement du câble d'alimentation.

Type 11 pour la classe II (Isolation double) - outils

Type 12 pour la classe I (Conducteur de terre) - outils

(CH) En cas d'utilisation à l'extérieur, connecter les outils portatifs à un disjoncteur FI.

Utilisation d'une rallonge

N'utilisez une rallonge qu'en cas de nécessité absolue. Utilisez une rallonge homologuée adaptée à la puissance absorbée de votre chargeur (consultez les caractéristiques techniques). La section minimum du conducteur est de 1 mm² et la longueur maximum de 30 m.

En cas d'utilisation d'un dévidoir, toujours dérouler le câble complètement.

ASSEMBLAGE ET RÉGLAGES



AVERTISSEMENT : retirez toujours le bloc-piles avant de procéder à l'assemblage et au réglage. Éteignez toujours l'outil avant d'insérer ou de retirer le bloc-piles.



AVERTISSEMENT : utilisez uniquement des blocs-piles et des chargeurs DEWALT.

Insertion et retrait du bloc-piles de l'outil (fig. 2)



AVERTISSEMENT : afin de diminuer le risque de graves blessures corporelles, mettez l'outil hors tension et débranchez le bloc-piles avant de procéder à des réglages ou de retirer/d'installer des accessoires ou des pièces de fixation. Un démarrage involontaire peut entraîner des blessures.

POUR INSTALLER LE BLOC-PILES DANS LA POIGNÉE DE L'OUTIL

1. Alignez la base de l'outil avec l'encoche à l'intérieur de la poignée de l'outil (fig. 2).

2. Faites glisser fermement le bloc-piles dans la poignée jusqu'à ce que vous entendiez un déclic de mise en place.

POUR RETIRER LE BLOC-PILES DE L'OUTIL

1. Appuyez sur les boutons de dégagement du bloc-piles (k) et tirez fermement le bloc-piles hors de la poignée de l'outil.
2. Insérez le bloc-piles dans le chargeur comme indiqué dans la section Chargeur de ce manuel.

Fixation de la poignée latérale

La poignée latérale (e) peut être montée sur les orifices filetés d'un côté ou de l'autre du carter. Avant d'utiliser l'outil, assurez-vous que la poignée est serrée fermement.

Pour améliorer le confort d'utilisation, le carter tourne de 90 ° pour les opérations de découpe.

Rotation du carter (fig. 4)



AVERTISSEMENT : afin de diminuer les risques de graves blessures corporelles, mettez l'outil hors tension et enlevez le bloc-piles avant de procéder à des réglages ou de retirer/d'installer des accessoires ou des pièces de fixation.

1. Retirez les vis aux quatre coins servant à fixer le carter sur le boîtier du moteur.
2. Sans séparer le carter du boîtier du moteur, faites pivoter la tête du carter sur la position souhaitée.

REMARQUE : si le carter et le boîtier du moteur se séparent de plus de 3,17 mm (1/8 po), faites réparer et remonter l'outil par un SAV DEWALT agréé. Si vous ne faites pas réparer l'outil, la brosse, le moteur et le roulement risquent de mal fonctionner.

3. Remettez les vis pour fixer le carter sur le boîtier du moteur. Serrez les vis avec un couple de serrage de 2,2 Nm (20 in-lbs.). Si vous serrez trop fort, vous risquez d'abîmer les vis.

Pose du protecteur

POSE ET DÉPOSE DU PROTECTEUR (FIG 5)



AVERTISSEMENT : afin de diminuer les risques de graves blessures corporelles, mettez l'outil hors tension et enlevez le bloc-piles avant de procéder à des réglages ou de retirer/d'installer des accessoires ou des pièces de fixation.



ATTENTION : le protecteur doit être utilisé avec toutes les meules abrasives, les meules à tronçonner, les brosses métalliques ou les meules métalliques. Le modèle DC411 comprend un protecteur à utiliser pour les travaux exigeant une meule renforcée à moyeu déporté (de type 27) ou une meule montée sur moyeu (de type 27). Ce même protecteur est conçu pour être utilisé avec des brosses en forme de coupelle.

1. Ouvrez le verrou du protecteur (p) et alignez les saillies (m) du protecteur sur les fentes (n) du carter.
2. Abaissez le protecteur jusqu'à ce que les saillies s'enclenchent et tournez librement dans la rainure sur le moyeu du carter.
3. Avec le verrou du protecteur ouvert, tournez le protecteur (i) jusqu'à ce qu'il soit dans la position de travail souhaitée. Le corps du protecteur doit être placé entre la broche et l'utilisateur de sorte que ce dernier soit protégé de façon optimale.
4. Fermez le verrou du protecteur pour le fixer sur le carter. Lorsque le verrou est bien fermé, il ne sera pas possible de faire tourner le protecteur manuellement. N'utilisez pas la meuleuse si le protecteur n'est pas bien serré ou si le levier de serrage est en position ouverte.
5. Pour retirer le protecteur, ouvrez le verrou, tournez le protecteur de sorte que les saillies soient alignées sur les fentes et tirez le protecteur vers le haut.

REMARQUE : le protecteur est réglé en usine selon le diamètre du moyeu du carter. Si le protecteur se desserre au bout d'un certain temps, serrez la vis de réglage (o) alors que le levier de serrage est en position fermée et le protecteur monté sur l'outil.



ATTENTION : ne serrez pas la vis de réglage si le levier de serrage est en position ouverte. Cela risquerait de causer des dégâts non apparents au protecteur ou au moyeu.



ATTENTION : s'il est impossible de serrer le protecteur en réglant la bride, n'utilisez pas l'outil. Pour diminuer les risques de blessures corporelles, apportez l'outil et le protecteur à un service de réparation pour faire réparer ou remplacer le protecteur.

ATTENTION : pour diminuer les risques de dégât à l'outil, ne serrez pas la vis de réglage si le levier de serrage est en position ouverte. Cela risquerait de

causer des dégâts non apparents au protecteur ou au moyeu.

REMARQUE : le tronçonnage et le découpage peuvent être effectués avec des meules de type 27 conçues spécifiquement pour ce genre de travail ; le meulage de surface s'effectue à l'aide de meules de 6,35 mm (1/4 po) alors que le tronçonnage s'effectue à l'aide de meules de 3,17 mm (1/8 po).

OPÉRATION

Interrupteur

BOUTON DE VERROUILLAGE ET GÂCHETTE (FIG. 6)

Cet outil est équipé d'un bouton de verrouillage (b).

Pour bloquer la gâchette, appuyez sur le bouton de verrouillage comme illustré. Lorsque vous placez le bouton de verrouillage sur l'icône verrouillée, l'outil est bloqué.

Bloquez toujours la gâchette lorsque vous transportez ou rangez l'outil afin d'éviter un démarrage intempestif.

Pour débloquer la gâchette, appuyez sur le bouton de verrouillage. Lorsque vous placez le bouton de verrouillage sur l'icône déverrouillée, l'outil est débloqué. Le bouton de verrouillage est **rouge** pour indiquer la position **déverrouillée** de la gâchette.

Tirez sur la gâchette (a) pour faire fonctionner l'outil. Relâchez la gâchette pour arrêter l'outil.

REMARQUE : il est impossible de verrouiller l'outil en position de marche et il est fortement déconseillé de tenter de le verrouiller en position de marche par quelque moyen que ce soit.



ATTENTION : tenez fermement la poignée latérale et le corps de l'outil pour garder la maîtrise de l'outil au démarrage, pendant l'utilisation et jusqu'à l'arrêt de la meule ou de l'accessoire en rotation. Vérifiez que la meule est complètement arrêtée avant de poser l'outil.



ATTENTION : laissez l'outil atteindre le régime maximal avant qu'il ne touche la surface de travail. Levez l'outil de la surface de travail avant de le mettre hors tension.

BLOCAGE DE LA BROCHE

La tige de blocage de la broche sert à éviter que la broche ne tourne pendant la pose ou la dépose des meules. Actionnez la tige de blocage de la broche uniquement lorsque l'outil est hors tension, que le bloc-piles est retiré et que la meule est complètement arrêtée.

FRANÇAIS

ATTENTION : afin de diminuer les risques de dégât à l'outil, n'enclenchez pas le blocage de la broche alors que l'outil fonctionne. Ceci endommagerait l'outil et ferait tourner l'accessoire, ce qui pourrait entraîner des blessures.

Pour enclencher le blocage, enfoncez le bouton de blocage de la broche et tournez-la jusqu'à ce qu'elle ne puisse tourner davantage.

Pose et utilisation des meules renforcées à moyeu déporté et des disques de ponçage à lamelles

POSE ET DÉPOSE DES MEULES MONTÉES SUR MOYEU (FIG. 1, 7)



AVERTISSEMENT : afin de diminuer le risque de graves blessures corporelles, mettez l'outil hors tension et enlevez le bloc-piles avant de procéder à des réglages ou de retirer/d'installer des accessoires ou des pièces de fixation.

Les meules montées sur moyeu s'installent directement sur la broche filetée M14.

1. Vissez manuellement la meule sur la broche.
2. Enfoncez le bouton de blocage de la broche et utilisez une clé pour serrer le moyeu de la meule.
3. Effectuez la procédure inverse pour déposer la meule.



ATTENTION : si vous ne calez pas correctement la meule avant de mettre l'outil sous tension, la meule ou l'outil risquent d'être endommagés.

POSE DE MEULES SANS MOYEU (FIG. 8)



AVERTISSEMENT : afin de diminuer le risque de graves blessures corporelles, mettez l'outil hors tension et enlevez le bloc-piles avant de procéder à des réglages ou de retirer/d'installer des accessoires ou des pièces de fixation.

Utilisez les flasques fournies pour l'utilisation des meules de type 27 à moyeu déporté.

1. Posez la flasque de soutien anti-blocage (g) sur la broche (d) en plaçant la section surélevée contre la meule. Vérifiez que la gorge de la flasque de soutien est calée contre les sections plates de la broche en appuyant et en tournant la flasque avant de poser la ou le meule.
2. Placez la meule contre la flasque de soutien et centrez la meule sur la section surélevée de la flasque.

3. Tout en appuyant sur le bouton de blocage de la broche, vissez l'écrou de serrage (h) sur la broche. Si la meule que vous posez est d'une épaisseur supérieure à 3,17 mm (1/8 po), placez l'écrou de serrage fileté sur la broche de sorte que la section surélevée s'ajuste dans le centre de la meule (fig. 8A). Si la meule que vous posez est d'une épaisseur inférieure ou égale à 3,17 mm (1/8 po), placez l'écrou de serrage fileté sur la broche de sorte que la section surélevée ne repose pas contre la meule (fig. 8B).
4. Tout en appuyant sur le bouton de blocage de la broche, vissez l'écrou de serrage au moyen d'une clé.
5. Pour déposer la meule, appuyez sur le bouton de blocage de la broche et desserrez l'écrou de serrage fileté au moyen d'une clé.

REMARQUE : si la meule tourne une fois que l'écrou de serrage est serré, vérifiez l'orientation de l'écrou de serrage fileté. Si une meule mince est posée et que le guide de l'écrou de serrage est placé contre la meule, celle-ci tournera car la hauteur du guide ne permettra pas à l'écrou de la retenir.

MEULAGE DE SURFACES AU MOYEN DE MEULES ABRASIVES

1. Laissez l'outil atteindre le régime maximal avant qu'il ne touche la surface de travail.
2. Exercez peu de pression sur la surface de travail de sorte que l'outil puisse fonctionner à régime élevé. La vitesse de meulage est supérieure quand l'outil fonctionne à régime élevé.
3. Conservez un angle de 20 ° à 30 ° entre l'outil et la surface de travail.
4. Pour ne pas creuser la surface de travail par endroits, déplacez l'outil en un mouvement continu de va-et-vient d'avant en arrière.
5. Soulevez l'outil de la surface de travail avant de le mettre hors tension. Attendez que l'outil ne soit plus en rotation avant de le poser.

TRONÇONNAGE AU MOYEN DE MEULES ABRASIVES



AVERTISSEMENT : les meules utilisées pour le découpage ou le tronçonnage peuvent se briser ou reculer brusquement si elles se tordent ou se déforment pendant leur utilisation pour le découpage ou le meulage en profondeur. Afin de diminuer le risque de blessures graves, n'utilisez ces meules qu'avec le protecteur standard de type 27 pour légers travaux de

découpage ou d'entaillage (de moins de 13 mm (1/2 po) de profondeur). Le côté ouvert du protecteur doit être éloigné de l'utilisateur. Pour les travaux de découpage plus profond au moyen d'une meule à tronçonner de type 1, utilisez un protecteur fermé de type 1.

1. Laissez l'outil atteindre le régime maximal avant qu'il ne touche la surface de travail.
2. Exercez peu de pression sur la surface de travail de sorte que l'outil puisse fonctionner à régime élevé. La vitesse de meulage est supérieure quand l'outil fonctionne à régime élevé.
3. Placez-vous de sorte à être éloigné de la partie ouverte inférieure de la meule.
4. Ne modifiez pas l'angle de coupe une fois que l'ébauche du tronçon ou de l'entaille est effectuée sur la pièce. La meule risque de se déformer et de se briser si vous modifiez l'angle de coupe. Les meules pour tronçonnage ne sont pas conçues pour résister aux pressions latérales créées par la torsion.
5. Soulevez l'outil de la surface de travail avant de le mettre hors tension. Attendez que l'outil ne soit plus en rotation avant de le poser.



AVERTISSEMENT : n'utilisez pas de meules à tronçonner ou à découper pour les travaux de meulage de surface. Ces meules ne sont pas conçues pour les travaux de meulage où une pression latérale est exercée. Vous risqueriez de casser la meule et de gravement vous blesser.

Précautions à prendre lors du nettoyage de peinture avec une brosse métallique

1. Il n'est PAS RECOMMANDÉ de nettoyer de la peinture à base de plomb avec une brosse métallique en raison de la difficulté à maîtriser les poussières contaminées. Les enfants et les femmes enceintes sont les plus sensibles au danger du saturnisme.
2. Étant donné qu'il est difficile de déterminer si une peinture contient du plomb sans procéder à une analyse chimique, nous recommandons de suivre les précautions suivantes lorsque vous nettoyez de la peinture avec une brosse métallique :

SÉCURITÉ PERSONNELLE

1. Ne laissez pénétrer ni enfant, ni femme enceinte là où le nettoyage avec une brosse

métallique est effectué tant que la zone n'a pas été parfaitement nettoyée.

2. Toutes les personnes pénétrant dans l'aire de travail doivent porter un masque anti-poussières ou un masque filtrant. Le filtre du masque doit être remplacé tous les jours ou bien dès que vous éprouvez des difficultés à respirer.

REMARQUE : n'utilisez que des masques anti-poussières convenant au travail effectué avec des poussières ou émanations de peinture à base de plomb. Les masques de peinture ordinaires ne garantissent pas cette protection. Contactez votre quincaillier pour connaître les masques approuvés par le N.I.O.S.H.

3. NE PAS MANGER, BOIRE ou FUMER dans l'aire de travail afin d'éviter l'ingestion de particules de peinture contaminées. Il est conseillé de se laver et se nettoyer AVANT de manger, boire ou fumer. Aliments, boissons ou cigarettes ne doivent pas être entreposés dans l'aire de travail car la poussière pourrait imprégner.

SÉCURITÉ ENVIRONNEMENTALE

1. La peinture doit être retirée de façon à réduire au minimum la quantité de poussière produite.
2. Les endroits où la peinture est enlevée doivent être entourés de larges feuilles de plastique d'une épaisseur de 4 mils.
3. Pendant le nettoyage avec une brosse métallique, essayez d'éviter de traîner la poussière de peinture hors de la zone de travail.

NETTOYAGE ET MISE AU REBUT

1. Passez l'aspirateur et nettoyez quotidiennement et en profondeur les surfaces de travail pendant toute la durée du projet de nettoyage avec une brosse métallique. Changez fréquemment le filtre et le sac de l'aspirateur.
2. Rassemblez et mettez au rebut les feuilles de plastique, particules de poussière ou tout autre débris. Placez-les dans un conteneur pour déchet scellé et mettez-les au rebut en suivant la procédure habituelle de ramassage des ordures.
Maintenez les enfants et les femmes enceintes hors de la zone immédiate de travail pendant le nettoyage.
3. Lavez abondamment avant toute réutilisation jouets, meubles lessivables et objets utilisés par les enfants.

Pose et utilisation de brosses métalliques et de meules métalliques

Les brosses en forme de coupelle ou les meules métalliques se vissent directement sur la broche de la meuleuse sans utiliser de flasque. N'utilisez que des brosses ou meules métalliques montées sur moyeu fileté M14. Un protecteur de type 27 est nécessaire lorsqu'on utilise des brosses et des meules métalliques.



ATTENTION : afin de diminuer les risques de blessures corporelles, portez des gants de travail lorsque vous manipulez brosses et meules métalliques. Elles peuvent devenir coupantes.



ATTENTION : afin de diminuer les risques de dégât à l'outil, la meule ou la brosse ne doit pas entrer en contact avec le protecteur une fois montée ou pendant son utilisation. L'accessoire pourrait présenter des dommages non apparents qui risqueraient de fragmenter les fils métalliques de la meule ou de la coupelle.

POSE DES BROSSES EN FORME DE COUPELLE ET DES MEULES MÉTALLIQUES



AVERTISSEMENT : afin de diminuer les risques de graves blessures corporelles, mettez l'outil hors tension et enlevez le bloc-piles avant de procéder à des réglages ou de retirer/d'installer des accessoires ou des pièces de fixation.

1. Vissez manuellement la meule sur la broche.
2. Enfoncez le bouton de blocage de la broche et utilisez une clé pour serrer le moyeu de la meule ou de la brosse métallique.
3. Effectuez la procédure inverse pour retirer la meule.

ATTENTION : afin de diminuer les risques de dégât à l'outil, calez correctement le moyeu de la meule avant de mettre l'outil sous tension.

UTILISATION DES BROSSES EN FORME DE COUPELLE ET DES MEULES MÉTALLIQUES

Les brosses et meules métalliques servent à enlever la poussière, les écaillures et la peinture ainsi qu'à aplanir les irrégularités de surface.

1. Laissez l'outil atteindre le régime maximal avant qu'il ne touche la surface de travail.

2. Exercez peu de pression sur la surface de travail de sorte que l'outil puisse fonctionner à régime élevé. La vitesse de nettoyage est supérieure quand l'outil fonctionne à régime élevé.
3. Conservez un angle de 5 ° à 10 ° entre l'outil et la surface de travail pour le nettoyage avec brosses métalliques en forme de coupelle.
4. Maintenez le contact entre le bord de la meule et la surface de travail avec les meules métalliques.
5. Pour ne pas creuser la surface de travail par endroits, déplacez l'outil en un mouvement continu de va-et-vient d'avant en arrière. Laisser l'outil reposer contre la surface de travail sans le déplacer ou bien le déplacer en mouvements circulaires peut brûler la surface ou y laisser des marques d'ondulation.
6. Soulevez l'outil de la surface de travail avant de le mettre hors tension. Attendez que l'outil ne soit plus en rotation avant de le poser.



ATTENTION : redoublez de précautions lorsque vous travaillez près d'une bordure car la meuleuse peut produire un mouvement brusque soudain.

ENTRETIEN

Votre outil électrique DEWALT a été conçu pour durer longtemps avec un minimum d'entretien. Son fonctionnement satisfaisant pendant de longues années repose sur un entretien soigneux et régulier.



AVERTISSEMENT : afin de diminuer le risque de graves blessures corporelles, mettez l'outil hors tension et enlevez le bloc-piles avant de procéder à des réglages ou de retirer/d'installer des accessoires ou des pièces de fixation. Un démarrage involontaire peut entraîner des blessures.

Le chargeur n'est pas réparable. Il n'y a pas de pièces réparables par l'utilisateur dans le chargeur.



Graissage

Cet outil ne nécessite pas de graissage.

ATTENTION : ne graissez pas l'outil sous peine d'endommager les pièces internes.



Nettoyage



AVERTISSEMENT : retirez la saleté et la poussière du logement principal en soufflant de l'air sec aussi souvent que vous remarquez une accumulation de saleté à l'intérieur et autour des orifices d'aération. Portez des lunettes de sécurité homologuées et un masque anti-poussière homologué lorsque vous effectuez cette procédure.



AVERTISSEMENT : n'utilisez jamais de solvants ou d'autres produits chimiques corrosifs pour nettoyer les pièces non métalliques de l'outil. Ces produits chimiques risquent d'affaiblir les matériaux utilisés dans ces pièces. Utilisez un chiffon imbibé uniquement d'eau et de détergent doux. Ne laissez jamais un liquide pénétrer à l'intérieur de l'outil et n'immergez jamais les pièces de l'outil dans un liquide.

INSTRUCTIONS DE NETTOYAGE DU CHARGEUR



AVERTISSEMENT : risque de choc électrique. Débranchez le chargeur de la prise secteur avant de procéder à son nettoyage. Vous pouvez retirer la saleté et la graisse sur l'extérieur du chargeur en utilisant un chiffon ou une brosse douce non métallique. N'utilisez pas d'eau ou d'autres solutions nettoyantes.

Accessoires en option



AVERTISSEMENT : l'utilisation d'accessoires autres que ceux fournis par DEWALT peut se révéler dangereuse, car ils n'ont pas été testés sur ce produit. Afin de réduire le risque de blessure, utilisez uniquement des accessoires recommandés par DEWALT.



AVERTISSEMENT : les accessoires doivent être conçus au moins pour le régime recommandé sur l'étiquette d'avertissement de l'outil. Les meules et autres accessoires tournant à un régime supérieur à leur vitesse nominale peuvent voler en éclats et provoquer des blessures. Les accessoires filetés doivent être montés sur un moyeu M14. Tous les accessoires non filetés doivent

avoir un orifice central de 22,2 mm (7/8 po). Si ce n'est pas le cas, il est possible qu'ils aient été conçus pour une scie circulaire. Le régime nominal des accessoires doit être supérieur à la vitesse de l'outil, telle qu'indiquée sur la plaque signalétique de l'outil.

Il est important de choisir les protecteurs, disques d'appui et flasques convenant à l'utilisation avec des accessoires de meuleuse.

Prenez contact avec votre revendeur pour obtenir de plus amples informations sur les accessoires appropriés.

Respect de l'environnement



Collecte sélective. Ne jetez pas ce produit avec vos ordures ménagères.



Le jour où votre produit DEWALT doit être remplacé ou que vous n'en avez plus besoin, ne le jetez pas avec vos ordures ménagères. Préparez-le pour la collecte sélective.



La collecte sélective des produits et emballages usagés permet de recycler et réutiliser leurs matériaux. La réutilisation de matériaux recyclés aide à protéger l'environnement contre la pollution et à réduire la demande en matière première.

Selon les réglementations locales, un service de collecte sélective pour les produits électriques peut être fourni de porte à porte, dans une déchetterie municipale ou sur le lieu d'achat de votre nouveau produit.

DEWALT dispose d'installations pour la collecte et le recyclage des produits DEWALT en fin de cycle de vie utile. Pour profiter de ce service, veuillez rapporter votre produit à un réparateur autorisé qui le recyclera en notre nom.

Pour connaître l'adresse d'un réparateur autorisé près de chez vous, prenez contact avec votre bureau DEWALT local à l'adresse indiquée dans ce manuel de l'utilisateur. Ou consultez la liste des réparateurs autorisés DEWALT et le panorama détaillé de notre SAV et contacts sur Internet à l'adresse : www.2helpU.com.



Bloc-piles rechargeable

Ce bloc-piles longue durée doit être rechargé lorsqu'il ne fournit plus suffisamment d'énergie pour des tâches réalisées aisément auparavant. En fin de vie utile, mettez le bloc-piles au rebut tout en respectant l'environnement :

- Déchargez complètement le bloc-piles, puis retirez-le de l'outil.
- Les cellules Li-ion, NiCd et NiMH sont recyclables. Apportez-les à votre revendeur ou à un centre de recyclage local où elles seront recyclées ou éliminées correctement.

GARANTIE

• 30 JOURS D'ENGAGEMENT SATISFACTION GARANTIE •

Si la performance de votre outil DEWALT ne vous donne pas entière satisfaction, il vous suffit de le retourner dans les 30 jours suivants son achat sur le lieu d'achat pour un remboursement intégral ou un échange. Munissez-vous de votre preuve d'achat.

• UN AN D'ENTRETIEN GRATUIT •

Si votre outil DEWALT nécessite une révision ou une réparation dans les 12 mois suivant son achat, celle-ci sera prise en charge gratuitement auprès d'un réparateur DEWALT autorisé. Munissez-vous de votre preuve d'achat. Ce service comprend la main d'œuvre et les pièces pour les outils électriques, à l'exclusion des accessoires.

• UN AN DE GARANTIE •

Si votre produit DEWALT présente un défaut de matériaux ou de fabrication dans les 12 mois suivant son achat, nous garantissons le remplacement sans frais de toutes les pièces défectueuses ou, à notre discrétion, le remplacement sans frais de l'unité entière, à condition que :

- le produit ait été utilisé correctement ;
- aucune personne non autorisée n'ait tenté de réparer le produit ;
- la preuve d'achat portant la date d'acquisition soit fournie. Cette garantie est offerte en supplément et s'ajoute aux droits légaux du consommateur.

Pour connaître l'adresse d'un réparateur autorisé près de chez vous, sélectionnez le numéro approprié au dos de ce manuel de l'utilisateur. Ou consultez la liste des réparateurs autorisés DEWALT et le panorama détaillé de notre SAV et contacts sur Internet à l'adresse : **www.2helpU.com**.

MOLA SENZA FILI PER UTILIZZO INDUSTRIALE

DC411

Congratulazioni!

Avete scelto un utensile DEWALT. Anni di esperienza, continui miglioramenti e innovazioni tecnologiche rendono i prodotti DEWALT gli elettro-utensili più affidabili per gli operatori professionali.

Dati tecnici

DC411		
Tensione	V _{DC}	18
Potenza	W	405
Velocità a vuoto	min ⁻¹	6.500
Diametro disco	mm	125
Diametro asse		M14
Peso (senza blocco batteria)	kg	2,2*

* il peso include maniglia laterale e protezione

L _{pA} (rumorosità)	dB(A)	83
K _{pA} (incertezza rumorosità)	dB(A)	3,0
L _{WA} (potenza acustica)	dB(A)	94
K _{WA} (incertezza potenza acustica)	dB(A)	3,0

Valori di vibrazione totali (somma vettoriale triassiale) determinati in base allo standard EN 60745:

Valore di emissione vibrazioni		
	m/s ²	7,5
Incertezza K		
	m/s ²	3,3

Blocco batteria	DE9096	DE9503	DE9180
Tipo batteria	NiCd	NiMH	Li-Ion
Tensione	V _{DC}	18	18
Capacità	Ah	2,4	2,0
Peso	kg	1,0	0,68

Caricabatteria	DE9116	DE9135
Tensione di alimentazione	V _{AC}	230
Tipo batteria	NiCd/ NiMH	NiCd/NiMH/Li-Ion
Tempo di caricamento appr.	min	60
	(2,0 Ah blocchi batteria)	(2,0 Ah blocchi batteria)
Peso	kg	0,4

Il livello di emissione di vibrazioni indicato in questo foglio informativo è stato misurato con un test standard fornito in EN 60745 e può essere utilizzato per confrontare utensili fra di loro. Può essere utilizzato per una valutazione preliminare dell'esposizione.



AVVERTENZA: il livello di emissioni delle vibrazioni dichiarato rappresenta le applicazioni principali dell'utensile. Tuttavia, se l'utensile viene utilizzato per diverse applicazioni, con diversi accessori o non viene mantenuto adeguatamente, l'emissione delle vibrazioni può essere diversa. Ciò potrebbe aumentare sensibilmente il livello di esposizione in un dato periodo di lavoro.

Una stima del livello di esposizione alle vibrazioni dovrebbe anche considerare i periodi in cui l'utensile è spento o quando è acceso ma non in funzione. Ciò potrebbe ridurre sensibilmente il livello di esposizione in un dato periodo di lavoro.

Identificare misure di sicurezza aggiuntive per proteggere l'operatore dagli effetti delle vibrazioni, come: manutenzione dell'utensile e degli accessori, evitare il raffreddamento delle mani, organizzazione dei modelli di lavoro.

Fusibili

Europa	utensili 230 V 10 ampere, alimentazione
Regno Unito e Irlanda	utensili 230 V 13 ampere, spina in ingresso

Definizioni: linee guida per la sicurezza

Le definizioni seguenti descrivono il livello di criticità di ciascuna indicazione. Leggere il manuale e prestare attenzione ai seguenti simboli.



PERICOLO: indica una situazione di pericolo imminente che, se non viene evitata, **provoca il decesso o lesioni personali gravi.**



AVVERTENZA: indica una situazione potenzialmente pericolosa che, se non viene evitata, **può provocare il decesso o lesioni personali gravi.**



ATTENZIONE: indica una situazione potenzialmente pericolosa che, se non viene evitata, **può provocare lesioni personali di entità lieve o moderata.**

ATTENZIONE: utilizzato senza il simbolo di attenzione per la sicurezza, indica una situazione potenzialmente pericolosa che, se non viene evitata, **può provocare danni alle cose.**



Segnala il pericolo di scosse elettriche.

Dichiarazione di conformità CE



DC411

DEWALT dichiara che i prodotti descritti sotto la dicitura "Dati tecnici" sono stati costruiti in conformità alle norme:

98/37/CEE (fino al 28 dicembre 2009), 2004/108/CE, 2006/42/CE (a partire dal 29 dicembre 2009), 2006/95/CE, EN 55014-1, EN 55014-2, EN 60745-1, EN 60745-2-3.

Per ulteriori informazioni, contattare DEWALT all'indirizzo qui sotto o consultare il retro del presente manuale.

La responsabilità della compilazione della scheda tecnica è stata affidata al sottoscritto, il quale rende questa dichiarazione a nome di DEWALT.

H. Grossmann

Horst Grossmann
Vicepresidente ricerca e sviluppo
DEWALT, Richard-Klinger-Strasse 11,
D-65510, Idstein, Germania
20.09.2007



AVVERTENZA: per ridurre il rischio di lesioni, leggere attentamente il manuale di istruzioni.

Avvertenze generali relative alla sicurezza degli elettrodomestici



AVVERTENZA! Leggere tutte le istruzioni e le avvertenze relative alla sicurezza. La mancata osservanza delle avvertenze e delle istruzioni può provocare scosse elettriche, incendi e/o lesioni gravi.

CONSERVARE TUTTE LE AVVERTENZE E LE ISTRUZIONI PER RIFERIMENTO FUTURO

Il termine "elettrodomestico" utilizzato nelle avvertenze fa riferimento sia agli elettrodomestici alimentati da rete (tramite cavo), sia a quelli alimentati a batteria (cordless).

1) SICUREZZA DELL'AMBIENTE DI LAVORO

- Mantenere pulito e ben illuminato l'ambiente di lavoro.** Gli ambienti disordinati o bui favoriscono gli incidenti.
- Non utilizzare elettrodomestici in atmosfere esplosive, ad esempio in presenza di liquidi, gas o polveri infiammabili.** Gli elettrodomestici creano scintille che possono provocare l'accensione di polvere e fumi.
- Tenere lontani i bambini e i presenti durante l'uso di un elettrodomestico.** Le distrazioni possono provocare la perdita di controllo.

2) SICUREZZA DAL PUNTO DI VISTA ELETTRICO

- Le spine dell'elettrodomestico devono essere adatte alla presa di rete. Mai modificare in alcun modo la spina. Non utilizzare adattatori con gli elettrodomestici con collegamento a terra (a massa).** Per ridurre il rischio di scosse elettriche evitare di modificare le spine e utilizzare sempre le prese appropriate.
- Evitare il contatto delle parti del corpo con superfici collegate a terra, quali condotti, radiatori, fornelli e frigoriferi.** Se il proprio corpo è collegato a terra, il rischio di scosse elettriche aumenta.
- Non esporre gli elettrodomestici alla pioggia o all'umidità.** L'ingresso di acqua in un elettrodomestico aumenta il rischio di scosse elettriche.
- Non abusare del cavo. Evitare di utilizzare il cavo per spostare, tirare o scollegare l'elettrodomestico. Tenere il cavo al riparo da calore, olio, spigoli e parti in movimento.** Se il cavo è danneggiato o impigliato, aumenta il rischio di scosse elettriche.
- Durante l'uso dell'elettrodomestico in ambienti esterni, utilizzare una prolunga adatta all'uso esterno.** Per ridurre il rischio di scosse elettriche, utilizzare un cavo adatto ad ambienti esterni.
- Se è inevitabile l'uso di un elettrodomestico in una zona umida, usare una fonte di corrente protetta da un interruttore differenziale (salvavita).** L'uso di un salvavita riduce i rischi di shock elettrico.

3) SICUREZZA PERSONALE

- Quando si utilizza un elettrodomestico, prestare sempre la massima attenzione**

a quello che si sta facendo e utilizzare il buonsenso. Non utilizzare un elettroutensile se si è stanchi o sotto l'influenza di droghe, alcool o medicinali. Un attimo di disattenzione durante l'uso di elettroutensili può provocare gravi infortuni.

- b) **Usare equipaggiamento per la protezione antinfortunistica.** Indossare sempre una protezione per gli occhi. L'uso di protezioni antinfortunistiche quali mascherine per la polvere, scarpe antiscivolo, elmetti o cuffie protettive, in condizioni opportune consente di ridurre le lesioni personali.
- c) **Evitare la messa in funzione non intenzionale.** Assicurarsi che l'interruttore sia nella posizione OFF prima di connettere la fonte di corrente e/o il blocco batteria, afferrare o trasportare il dispositivo. Se gli elettroutensili vengono trasportati tenendo il dito sull'interruttore o collegati alla rete elettrica con l'interruttore nella posizione ON, il rischio di incidenti aumenta.
- d) **Prima di accendere l'elettroutensile, rimuovere eventuali chiavi o chiavistelli di regolazione.** Un chiavistello o chiave fissati su una parte rotante dell'elettroutensile possono provocare infortuni.
- e) **Non perdere l'equilibrio. Mantenere costantemente i piedi per terra e un corretto equilibrio.** In questo modo si ottiene un maggiore controllo sull'elettroutensile nelle situazioni impreviste.
- f) **Indossare un abbigliamento adatto. Non indossare abiti larghi o gioielli. Tenere capelli, abiti e guanti lontano dalle parti in movimento.** Gli abiti larghi, i gioielli o i capelli lunghi possono rimanere impigliati nelle parti in movimento.
- g) **Se la dotazione comprende dispositivi per il collegamento di sistemi di estrazione e raccolta della polvere, collegarli e utilizzarli in modo corretto.** La raccolta della polvere può ridurre i pericoli legati alla polvere.

4) USO E MANUTENZIONE DELL'ELETTROUTENSILE

- a) **Non forzare l'elettroutensile. Utilizzare l'elettroutensile adatto alla situazione.** Se si utilizza l'elettroutensile corretto alla velocità per cui è stato progettato, è possibile eseguire il lavoro in modo migliore e più sicuro.
- b) **Non utilizzare l'elettroutensile se l'interruttore non consente di accenderlo e spegnerlo.** Qualsiasi elettroutensile che non possa essere controllato con l'interruttore è pericoloso e deve essere riparato.

- c) **Disconnettere la presa dalla fonte di corrente e/o dal il blocco batteria dell'elettroutensile prima di effettuare qualsiasi tipo di regolazione, prima di cambiare accessori o riporre l'elettroutensile.** Tali misure di sicurezza preventive riducono il rischio di accensione accidentale dell'elettroutensile.
- d) **Tenere gli elettroutensili lontano dalla portata dei bambini ed evitarne l'uso da parte di persone che hanno poca familiarità con lo strumento e con le presenti istruzioni.** Gli elettroutensili sono pericolosi nelle mani di persone non addestrate.
- e) **Effettuare la manutenzione degli elettroutensili. Verificare che non vi siano errori di allineamento o grippaggio delle parti in movimento, parti rotte e altre situazioni che potrebbero influire sull'uso dell'elettroutensile. In caso di danni, riparare l'elettroutensile prima dell'uso.** Molti incidenti sono provocati da elettroutensili su cui non è stata effettuata la corretta manutenzione.
- f) **Mantenere l'affilatura e la pulizia degli strumenti di taglio.** La manutenzione corretta degli strumenti di taglio e l'uso con dispositivi di taglio correttamente affilati, riducono le probabilità di grippaggio e facilitano il controllo.
- g) **Utilizzare l'elettroutensile, gli accessori, gli utensili da taglio e così via secondo le presenti istruzioni e tenendo in considerazione le condizioni di lavoro e il lavoro da eseguire.** L'uso dell'elettroutensile per operazioni diverse da quelle previste può provocare situazioni pericolose.

5) USO E MANUTENZIONE DELL'UTENSILE A BATTERIA

- a) **Effettuare la ricarica solo con il caricabatteria specificato dal produttore.** Un caricabatteria adatto a un determinato tipo di blocco batteria può provocare un rischio di incendio se utilizzato con un altro blocco batteria.
- b) **Utilizzare gli elettroutensili solo con blocchi batteria specifici.** L'uso di altri blocchi batteria può provocare il rischio di lesioni e incendi.
- c) **Quando il blocco batteria non è in uso, tenerlo lontano da altri oggetti metallici quali fermagli, monete, chiavi, chiodi, viti o altri piccoli oggetti metallici che possono determinare un collegamento tra i terminali.** Il cortocircuito dei terminali della batteria può provocare ustioni o incendi.

d) *In condizioni di abuso, è possibile che la batteria espella del liquido; evitare il contatto. Se dovesse verificarsi un contatto, sciacquare con acqua. Se il liquido entra in contatto con gli occhi, consultare un medico. Il liquido espulso dalla batteria può causare irritazioni o ustioni.*

6) RIPARAZIONI

a) *L'elettrotensile deve essere riparato da personale qualificato, utilizzando parti di ricambio identiche. In questo modo viene garantita la sicurezza dell'elettrotensile.*

ISTRUZIONI DI SICUREZZA PER TUTTE LE OPERAZIONI

a) *Il presente elettrotensile è destinato all'impiego come mola, spazzola metallica o utensile da taglio. Leggere tutte le avvertenze sulla sicurezza, le istruzioni le illustrazioni e le specifiche allegate al presente elettrotensile. La mancata osservanza di tutte le istruzioni indicate di seguito può provocare scosse elettriche, incendi e/o lesioni personali gravi.*

b) *Si consiglia di non effettuare operazioni di smerigliatura o lucidatura con il presente elettrotensile. Operazioni diverse da quelle previste per l'elettrotensile possono essere pericolose e possono causare lesioni personali.*

c) *Non utilizzare accessori non progettati e raccomandati specificatamente dal produttore. Il fatto che un accessorio possa essere collegato all'elettrotensile non garantisce la sicurezza dell'operazione.*

d) *La velocità stimata dell'accessorio deve essere almeno pari alla velocità massima segnalata sull'elettrotensile. Gli accessori con velocità superiori alla velocità stimata possono rompersi e schizzare dappertutto.*

e) *Il diametro esterno e lo spessore dell'accessorio devono essere compresi nella capacità dell'elettrotensile. Accessori di dimensioni non adatte non possono essere adeguatamente controllati o protetti.*

f) *Le dimensioni dell'albero dei dischi, delle flange, dei cuscinetti di sostegno o di qualsiasi altro accessorio devono adattarsi perfettamente all'asse dell'elettrotensile. Gli accessori con fori non adatti al pezzo di montaggio dell'elettrotensile saranno sbilanciati, vibreranno in maniera eccessiva e potrebbero far perdere il controllo.*

g) *Non utilizzare accessori danneggiati. Prima dell'uso ispezionare gli accessori per individuare schegge e crepe nel*

disco abrasivo, rotture e segni di usura eccessiva nei cuscinetti di sostegno, fili sciolti o spezzati nella spazzola metallica. In caso di caduta dell'elettrotensile o dell'accessorio, verificare eventuali danni o installare un accessorio non danneggiato. Dopo aver controllato e installato un accessorio, allontanarsi e far allontanare i presenti dal piano di rotazione dell'accessorio e accendere l'elettrotensile alla velocità massima a vuoto per un minuto. Generalmente, gli accessori danneggiati si rompono durante questo controllo.

h) *Indossare le protezioni antinfortunistiche. A seconda dell'applicazione utilizzata, utilizzare protezione facciale, mascherine o occhiali di protezione. Nei casi appropriati indossare la mascherina antipolvere, le cuffie protettive, guanti e grembiule in grado di trattenere piccoli frammenti abrasivi o provenienti dal pezzo di lavoro. La protezione per gli occhi deve essere in grado di trattenere il materiale generato dalle diverse operazioni. La mascherina antipolvere o il respiratore devono essere in grado di filtrare le particelle di polvere create dalla lavorazione. La prolungata esposizione a rumore ad alta intensità può causare la perdita dell'udito.*

i) *Tenere i presenti a distanza di sicurezza dall'ambiente di lavoro. Chiunque entri nell'ambiente di lavoro deve indossare l'attrezzatura di sicurezza. I frammenti del pezzo in lavorazione o di un accessorio andato in pezzi possono volare via e provocare danni anche oltre l'area più vicina all'operazione.*

j) *Quando si eseguono operazioni in cui l'accessorio da taglio può entrare in contatto con fili nascosti o con il suo stesso cavo, impugnare l'elettrotensile esclusivamente dalle impugnature con superfici isolate. Il contatto tra l'accessorio di taglio e un filo "in tensione" può mettere "in tensione" le parti metalliche esposte e causare uno shock elettrico all'operatore.*

k) *Tenere il cavo a distanza dall'accessorio rotante. Se si perde il controllo dell'utensile, il cavo può essere tagliato o restare impigliato e trascinare la mano o il braccio dell'operatore nell'accessorio rotante.*

l) *Non posare mai l'elettrotensile prima che l'accessorio si sia fermato completamente. L'accessorio rotante potrebbe far presa sulla superficie e trascinare l'elettrotensile fuori dal controllo dell'operatore.*

- m) Non accendere l'elettrotensile mentre lo si trasporta.** Il contatto accidentale con l'accessorio rotante potrebbe impigliare i vestiti e far penetrare l'accessorio nel corpo dell'operatore.
- n) Pulire regolarmente gli sfiatatoi dell'elettrotensile.** La ventola del motore trascina la polvere all'interno e un accumulo eccessivo di polvere di metallo può provocare rischi elettrici.
- o) Non accendere l'elettrotensile vicino a materiali infiammabili.** Le scintille potrebbero dar fuoco a tali materiali.
- p) Non utilizzare accessori che richiedono refrigeranti liquidi.** L'uso di acqua o di altri refrigeranti liquidi potrebbe provocare shock o morte per scossa elettrica.
- q) Non usare mole di tipo 11 (a tazza conica) con questo utensile.** L'uso di accessori inappropriati può provocare lesioni.
- r) Usare sempre la maniglia laterale. Stringere saldamente la maniglia.** Usare sempre la maniglia laterale per mantenere l'utensile costantemente sotto controllo.

Cause e prevenzione di contraccolpi

Il contraccolpo è una reazione improvvisa dovuta al blocco o grippaggio di un disco rotante, di un cuscinetto di sostegno o di un altro accessorio. Il blocco o grippaggio causano una rapida decelerazione dell'accessorio rotante, che a sua volta provoca una reazione forzata dell'elettrotensile nella direzione opposta a quella dell'accessorio, nel punto di accoppiamento.

Ad esempio, se un disco abrasivo è impigliato o pinzato da un pezzo in lavorazione, il bordo del disco che sta entrando nel punto di pinzatura può entrare nella superficie del materiale causando il sollevamento o la fuoriuscita del disco. Il disco può saltare verso l'operatore o in direzione opposta, in base alla direzione del movimento del disco al punto di bloccaggio. In queste condizioni i dischi abrasivi possono anche rompersi.

Il contraccolpo è la conseguenza di un utilizzo scorretto e/o di procedure o condizioni di lavoro non adatte, e può essere evitato prendendo le seguenti precauzioni:

- a) Mantenere una presa salda dell'elettrotensile e posizionare il corpo e le braccia in modo da resistere alle forze del contraccolpo. Utilizzare sempre le maniglie aggiuntive dell'utensile, se in dotazione, per avere il massimo controllo del contraccolpo o della reazione della forza rotatoria durante**

l'accensione. Con le necessarie precauzioni, la reazione della forza di rotazione e le forze del contraccolpo possono essere controllate.

- b) Non avvicinare mai le mani all'accessorio girevole.** L'accessorio potrebbe causare contraccolpi sulle mani.
- c) Non posizionare il corpo nella zona dove l'elettrotensile, in caso di contraccolpo, potrebbe muoversi.** Il contraccolpo potrebbe spingere l'utensile nella direzione opposta al movimento del disco nel punto in cui è impigliato.
- d) Prestare particolare attenzione quando vengono lavorati angoli, bordi taglienti ecc. Evitare di far rimbalzare e impigliare l'accessorio.** Angoli, bordi taglienti o il rimbalzo tendono a impigliare l'accessorio girevole e causano perdite di controllo o contraccolpi.
- e) Non collegare lame di sega a catena per legno o lame per sega dentate.** Alcune lame provocano frequenti contraccolpi e perdite di controllo.

Avvertenze per la sicurezza specifiche per operazioni di molatura e taglio abrasivo

- a) Utilizzare solo i dischi raccomandati per l'elettrotensile e la protezione specifica per il disco scelto.** I dischi diversi da quelli previsti per l'elettrotensile non possono essere controllati adeguatamente, di conseguenza non sono sicuri.
- b) La protezione deve essere accuratamente fissata all'elettrotensile e posizionata per fornire la massima sicurezza, in modo che la superficie del disco esposta verso l'operatore sia minima.** La protezione aiuta a proteggere l'operatore dai frammenti di un disco rotto e dal contatto accidentale con il disco stesso.
- c) I dischi devono essere utilizzati solo per le applicazioni indicate. Per esempio, non molare con la parte laterale di un disco da taglio.** I dischi da taglio abrasivi sono pensati per una molatura periferica. Le forze laterali applicate a tali dischi potrebbero farli andare in pezzi.
- d) Utilizzare sempre flange intatte, della dimensione e della forma adatte al disco prescelto.** Le flange adatte sostengono il disco, riducendo così la possibilità di una rottura. Le flange per i dischi da taglio potrebbero essere diverse da quelle per i dischi da molatura.

- e) **Non utilizzare dischi usurati di altri elettrotensili più grandi.** I dischi di elettrotensili più grandi non sono adatti alla maggiore velocità di un utensile più piccolo e potrebbero esplodere.

Avvertenze supplementari di sicurezza specifiche per il taglio abrasivo

- a) **Evitare di “ingrappare” il disco di taglio o applicare una pressione eccessiva. Non tentare di tagliare eccessivamente in profondità.** La sollecitazione eccessiva del disco aumenta il carico e la suscettibilità alla rotazione o piegatura del disco nel taglio, con un possibile contraccolpo o rottura del disco stesso.
- b) **Evitare di allineare il corpo con o dietro il disco rotante.** Al momento dell'avvio, quando il disco si allontana dal corpo dell'operatore, il possibile contraccolpo potrebbe dirigere il disco rotante e l'elettrotensile direttamente verso l'operatore.
- c) **In caso di blocco o di interruzione del taglio per un motivo qualsiasi, spegnere l'elettrotensile tenendolo fermo fino all'arresto completo del disco. Non tentare mai di rimuovere il disco dal taglio mentre l'accessorio è ancora in movimento, onde evitare un possibile contraccolpo.** Verificare e adottare la misura correttiva necessaria per eliminare la causa del blocco del disco.
- d) **Non riavviare l'operazione di taglio sul pezzo in lavorazione. Lasciare che il disco raggiunga la massima velocità e reinserirlo con attenzione nel taglio.** Il disco può bloccarsi, avere un soprassalto o un contraccolpo se l'elettrotensile viene riavviato nel pezzo in lavorazione.
- e) **Supportare i pannelli o eventuali pezzi in lavorazione sovradimensionati per ridurre al minimo il rischio di blocco del disco e contraccolpo.** Infatti i pezzi in lavorazione più grandi tendono ad incurvarsi sotto il loro stesso peso. I supporti devono essere collocati sotto il pezzo in lavorazione, vicino alla linea di taglio e al bordo del pezzo in lavorazione, su entrambi i lati del disco.
- f) **Prestare molta attenzione quando si effettua un “tassello” in pareti esistenti o altre intercapedini.** Il disco sporgente può tagliare tubi del gas o dell'acqua, cavi elettrici od oggetti che possono provocare un contraccolpo.

Avvertenze di sicurezza specifiche per operazioni di spazzolatura

- a) **Fare attenzione alle setole metalliche che vengono lanciate dalla spazzola persino durante il normale utilizzo. Non forzare troppo i fili di metallo esercitando troppo peso sulla spazzola.** Le setole metalliche possono penetrare facilmente nei vestiti leggeri e/o nella pelle.
- b) **Se per la spazzolatura è consigliata una protezione, accertarsi che il disco metallico o la spazzola non interferisca con la protezione.** Il diametro della spazzola o del disco metallico può espandersi a causa delle forze centrifughe e del lavoro.

Etichette sul dispositivo



Indossare le protezioni per le orecchie.



Indossare la protezione per gli occhi.

POSIZIONE DEL CODICE DELLA DATA

Il Codice della data, che comprende anche l'anno di fabbricazione, è stampato sulla superficie di protezione che forma il giunto di montaggio tra l'utensile e la batteria!

Esempio:

2008 XX XX

Anno di fabbricazione

Istruzioni di sicurezza importanti per tutti i caricabatteria

CONSERVARE QUESTE ISTRUZIONI: questo manuale contiene istruzioni importanti per l'uso e la sicurezza dei caricabatteria DE9116/DE9135.

- Prima di utilizzare il caricabatteria, leggere tutte le istruzioni e le avvertenze sul caricabatteria, sul blocco batteria e sul prodotto in cui viene utilizzato il blocco batteria.



PERICOLO: pericolo di folgorazione. Tensione di 230 volt sui terminali di carica. Non testare con oggetti conduttori. Pericolo di scosse elettriche o folgorazioni.



AVVERTENZA: pericolo di scosse elettriche. Non permettere la penetrazione di liquidi nel caricabatteria. Pericolo di scosse elettriche.



ATTENZIONE: pericolo di ustioni. Per ridurre il rischio di lesioni, ricaricare solo batterie ricaricabili DEWALT. Altri tipi di batterie potrebbero esplodere, provocando lesioni personali e danni



ATTENZIONE: in certi casi, con il caricabatteria collegato alla rete di alimentazione, i contatti di carica esposti all'interno del caricabatteria possono essere cortocircuitati da oggetti esterni. Gli oggetti esterni di natura conduttiva, tra cui, ma non solo, pagliette di ferro, carta in alluminio o accumuli di particelle metalliche, devono essere tenuti lontani dai vani del caricabatteria. Scollegare sempre il caricabatteria dall'alimentazione quando il blocco batteria non è inserito nel vano. Scollegare il caricabatteria prima di effettuare la pulizia.

- **NON tentare di caricare il blocco batteria con caricabatteria diversi da quelli descritti nel presente manuale.** Il caricabatteria e il blocco batteria sono appositamente progettati per l'uso congiunto.
- **Questi caricabatteria non vanno destinati ad usi diversi dalla carica delle batterie ricaricabili DEWALT.** Qualsiasi altro utilizzo può provocare il pericolo di incendi, scosse elettriche o folgorazioni.
- **Non esporre il caricabatteria a pioggia o neve.**
- **Per scollegare il caricabatteria, tirare la spina, anziché il cavo.** In questo modo si riduce il rischio di danni alla spina elettrica e al cavo.
- **Assicurarsi che il cavo si trovi in una posizione in cui non possa essere calpestato, in cui si possa inciampare, o comunque essere altrimenti soggetto a danni o sollecitazioni.**
- **Non utilizzare una prolunga, salvo ove assolutamente necessario.** L'utilizzo di una prolunga di tipo improprio può dare luogo a pericolo di incendi, scosse elettriche o folgorazioni.
- **Non posizionare alcun oggetto sopra il caricabatteria o posizionare il caricabatteria su una superficie morbida, che può ostruire le aperture di ventilazione e provocare un surriscaldamento interno.** Posizionare il caricabatteria lontano da qualsiasi fonte di calore. Il caricabatteria è ventilato attraverso aperture che si trovano in cima e in fondo all'involucro.

- **Non utilizzare il caricabatteria se la spina o il cavo sono danneggiati;** procedere immediatamente alla loro sostituzione.
- **Non utilizzare il caricabatteria se ha subito urti violenti, è caduto o è stato danneggiato in altro modo.** Consegnarlo ad un centro assistenza autorizzato.
- **Quando occorre eseguire operazioni di manutenzione o riparazione, non smontare il caricabatteria; consegnarlo ad un centro di assistenza autorizzato.** Un errore nel rimontaggio può provocare il pericolo di scosse elettriche, folgorazioni o incendi.
- **Scollegare il caricabatteria dalla presa prima di cercare di pulirlo con qualunque metodo.** In questo modo è possibile ridurre il pericolo di scosse elettriche. La rimozione del blocco batteria non riduce tale rischio.
- **Non provare MAI a collegare insieme 2 caricabatteria.**
- **Il caricabatteria è progettato per funzionare con l'alimentazione della rete elettrica domestica a 230 V. Non provare ad usarlo con un'altra tensione di alimentazione.** Questo non vale per i caricabatteria per autoveicoli.

CONSERVARE QUESTE ISTRUZIONI

Caricabatteria

I caricabatteria DE9116 possono caricare blocchi batteria DEWALT NiCd e NiMH da 7,2 a 18 V.

Il caricabatteria DE9135 è compatibile con batterie da DEWALT 7,2 – 18 V NiCd, NiMH o Li-Ion.

Questi caricabatteria non richiedono regolazioni e sono progettati affinché il loro uso sia il più facile possibile.

Procedura di carica



PERICOLO: rischio di folgorazione. 230 volt sui terminali di carica. Non testare con oggetti conduttori. Pericolo di scosse elettriche o folgorazioni.

1. Collegare il caricabatteria a una presa di corrente adeguata prima di inserire il blocco batteria.
2. Inserire il blocco batteria nel caricabatteria. La spia rossa (di carica) lampeggia in modo continuo per indicare che è iniziato il ciclo di caricamento.
3. Il completamento della ricarica è indicato da una spia rossa ACCESA in modo fisso. Il blocco è

completamente carico e può essere utilizzato in questo momento o lasciato nel caricabatteria.

Procedimento di carica

Fare riferimento alla tabella seguente per verificare il livello di carica del blocco batteria.

Livello di carica	
carica in corso	-----
completamento carica	=====
ritardo dovuto a riscaldamento/raffreddamento	-----
sostituire il blocco batteria	●●●●●●●●
problema	●● ●● ●● ●●

Rinnovamento automatico

La modalità di rinnovamento automatico permette di equalizzare o bilanciare le celle del blocco batteria per ripristinarne la massima capacità. I blocchi batteria devono essere rinnovati settimanalmente o non appena non garantiscono più lo stesso livello di funzionamento.

Per rinnovare il blocco batteria, inserirlo nel caricabatteria come al solito. Lasciare il blocco batteria nel caricabatteria per almeno 8 ore.

Ritardo dovuto a riscaldamento/raffreddamento

Quando il caricabatteria rileva che una batteria è troppo calda o troppo fredda, inizia automaticamente un Ritardo dovuto a riscaldamento/raffreddamento, sospendendo la carica fino al raggiungimento di una temperatura adeguata della batteria. Il caricabatteria passa quindi automaticamente alla modalità di carica della batteria. Questa funzionalità garantisce la massima vita utile della batteria.

PROTEZIONE DALLA SCARICA COMPLETA

Il blocco batteria è protetto dalla scarica completa quando è utilizzato con lo strumento.

Importanti istruzioni di sicurezza per tutti i blocchi batteria

Quando si ordinano blocchi batteria di ricambio, accertarsi di includere numero di catalogo e tensione. Vedere la tabella alla fine di questo manuale per la compatibilità tra caricabatteria e blocchi batteria.

Il blocco batteria non è completamente carico appena estratto dalla confezione. Prima di usare il blocco batteria e caricabatteria, leggere le istruzioni

di sicurezza che seguono. Quindi, seguire il procedimento di carica indicato.

LEGGERE TUTTE LE ISTRUZIONI

- **Non caricare o utilizzare le batterie in atmosfere esplosive, ad esempio in presenza di liquidi, gas o polveri infiammabili.** L'inserimento o l'estrazione della batteria dal caricabatteria può incendiare le polveri o i gas.
- Caricare i blocchi batteria solo nei caricabatteria DEWALT.
- **NON bagnare** o immergere in acqua o altri liquidi.
- **Non immagazzinare o usare lo strumento e il blocco batteria in luoghi dove la temperatura può raggiungere o superare i 40 °C (105 °F) (come in capannoni o edifici in metallo durante l'estate).**



PERICOLO: pericolo di folgorazione. Non tentare mai di aprire il blocco batteria, per nessun motivo. Se l'involucro del blocco batteria è incrinato o danneggiato, non inserirlo nel caricabatteria. Pericolo di scosse elettriche o folgorazioni. Consegnare i blocchi batteria danneggiati ai centri di assistenza per il loro riciclaggio.



AVVERTENZA: non tentare mai di aprire un blocco batteria, per nessun motivo. Se l'involucro del blocco batteria è incrinato o danneggiato, non inserirlo nel caricabatteria. Non schiacciare, far cadere o danneggiare il blocco batteria. Non usare un blocco batteria o un caricabatteria che hanno subito urti violenti, sono caduti, sono stati schiacciati o sono stati in qualsiasi modo danneggiati (ad es. bucati con un chiodo, colpiti con un martello, calpestati). Consegnare i blocchi batteria danneggiati ai centri di assistenza per il loro riciclaggio.



ATTENZIONE: quando non si usa lo strumento, collocarlo su un fianco su una superficie stabile dove non possa fare inciampare o cadere. Alcuni strumenti con grandi blocchi batteria sono in grado restare dritti se posti sul blocco batteria stesso, ma possono facilmente rovesciarsi.

ISTRUZIONI DI SICUREZZA SPECIFICHE PER LE BATTERIE AL NICHEL-CADMIO (NiCd) O AL NICHEL-IDRURIO METALLICO (NiMH)

- **Non incenerire il blocco batteria anche se è gravemente danneggiato o completamente**

usurato. Il blocco batteria può esplodere tra le fiamme.

- **In condizioni estreme di uso o temperatura, può verificarsi una piccola perdita di liquido dalle celle del blocco batteria.** Questo non è segno di guasto.

Tuttavia, se il sigillo esterno è rotto:

- a. e il liquido della batteria entra in contatto con la pelle, lavare immediatamente con acqua e sapone per diversi minuti.
- b. se il liquido della batteria viene a contatto con gli occhi, lavarli con acqua pulita per almeno 10 minuti e rivolgersi immediatamente a un medico. (**Nota per il medico:** il liquido è una soluzione di idrossido di potassio al 25-35%).

ISTRUZIONI DI SICUREZZA SPECIFICHE PER IONI DI LITIO (LI-ION)

- **Non incenerire il blocco batteria anche se è gravemente danneggiato o completamente usurato.** Il blocco batteria può esplodere tra le fiamme. Quando i blocchi batteria a ioni di litio vengono bruciati si creano gas e materiali tossici.
- **Se il contenuto della batteria entra in contatto con la pelle, lavare immediatamente la pelle con acqua e sapone.** Se il liquido della batteria entra in contatto con gli occhi, sciacquare l'occhio aperto con acqua per 15 minuti o fino a quando l'irritazione cessa. Se è necessario l'intervento di un medico, l'elettrolita della batteria è composto di una miscela di carbonati organici liquidi e sali di litio.
- **Il contenuto delle celle della batteria aperte può provocare irritazione alle vie respiratorie.** Fornire aria fresca. Se i sintomi persistono, consultare un medico.



AVVERTENZA: pericolo di ustioni. Il liquido della batteria può essere infiammabile se esposto a scintille o fiamme.

Calotta della batteria (fig. 3)

La dotazione comprende una calotta protettiva per la batteria, da utilizzare per coprire i contatti di un blocco batteria non in uso. Se non si applica la calotta protettiva, gli oggetti in metallo possono provocare un corto circuito dei contatti, creando pericolo di incendi e danneggiando il blocco batteria.

1. Rimuovere la calotta protettiva della batteria prima di inserire il blocco batteria nel caricabatteria o nello strumento (fig. 3A).

2. Posizionare la calotta protettiva sui contatti subito dopo aver rimosso il blocco batteria dal caricabatteria o dallo strumento (fig. 3B).



AVVERTENZA: verificare di aver applicato la calotta della batteria prima di conservare o trasportare un blocco batteria non in uso.

Blocco batteria (fig. 1)

BATTERIE TIPO

I modelli DC411 utilizzano blocchi batteria a 18 volt.

Istruzioni per la conservazione

1. Il luogo migliore per conservare le batterie è fresco e asciutto, lontano dalla luce diretta del sole o da temperature estremamente calde o fredde.
2. Una conservazione prolungata non danneggerà il blocco batteria o il caricabatteria. Nelle condizioni appropriate, essi possono essere conservati per 5 o più anni.

Etichette su caricabatteria e blocco batteria

Oltre alle indicazioni grafiche utilizzate nel manuale, le etichette sul caricabatteria e sul blocco batteria riportano i seguenti pittogrammi:



Leggere il manuale di istruzioni prima dell'uso.



Batteria in carica.



Batteria carica.



Batteria difettosa.



Ritardo dovuto a riscaldamento/raffreddamento.



Non testare con oggetti conduttori.



Non caricare blocchi batteria danneggiati.



Utilizzare solo con blocchi batteria DEWALT; altri blocchi batteria possono esplodere, provocando lesioni personali e danni.

ITALIANO



Non esporre all'acqua.



Sostituire immediatamente i cavi difettosi.



Caricare a temperature comprese tra 4 °C e 40 °C.



Smaltire il blocco batteria con la dovuta attenzione all'ambiente.



Non incenerire il blocco batteria NiMH, NiCd+ e Li-Ion.



Carica blocchi batteria NiMH e NiCd.



Carica i blocchi batteria Li-Ion.



Per il tempo di caricamento, vedere i dati tecnici.

Contenuto della confezione

La confezione contiene:

- 1 mola angolare
- 1 protezione tipo 27
- 1 maniglia laterale
- 1 set di flange
- 1 chiave a due perni
- 2 blocchi batterie (DC411KL, DC411KB, DC411KA)
- 1 caricabatterie (DC411KL, DC411KB, DC411KA)
- 1 scatola kit (DC411KL, DC411KB, DC411KA)
- 1 manuale istruzioni
- 1 disegno esploso

NOTA: nei modelli N i blocchi batteria e i caricabatteria non sono inclusi.

- *Accertarsi che l'utensile, le parti o gli accessori non presentino danni provocati durante il trasporto.*
- *Prima di utilizzare l'utensile, trovare il tempo di leggere con attenzione il presente manuale.*

Descrizione (figura 1, 2, 8)



AVVERTENZA: non alterare mai l'elettrodotensile o le sue parti. Diversamente, si potrebbero provocare danni o lesioni personali.

UTILIZZO PREVISTO

La mola DC411 è progettata per la smerigliatura professionale e applicazioni per spazzola metallica e taglio. **NON** utilizzare in condizioni di umidità o in presenza di liquidi o gas infiammabili.

NON utilizzare dischi per molatura diversi dai dischi a centro depresso e dai dischi lamellari.

Questa solida mola angolare per utilizzo industriale è un elettrodotensile professionale. **NON** lasciare che i bambini entrino in contatto con l'utensile. È richiesta la supervisione quando l'utensile è usato da personale inesperto.

- Interruttore di azionamento
- Pulsante di sblocco
- Pulsante di blocco dell'asse
- Asse (figura 8)
- Maniglia laterale
- Disco abrasivo
- Flangia di sostegno anti bloccaggio
- Dado filettato di serraggio
- Protezione (tipo 27)
- Blocco batteria
- Pulsanti di rilascio della batteria

Sicurezza elettrica

Il motore elettrico è predisposto per operare con un'unica tensione. Verificare sempre che la tensione del blocco batteria corrisponda alla tensione sulla targhetta. Verificare inoltre che la tensione del caricabatteria corrisponda a quella della rete elettrica.



Il caricabatteria DEWALT è dotato di doppio isolamento secondo la norma EN 60335; pertanto non è necessaria la messa a terra.

Se il cavo di alimentazione è danneggiato, è necessario sostituirlo con un cavo apposito, disponibile presso il centro di assistenza DEWALT.

(CH) Per la sostituzione del cavo di alimentazione, utilizzare sempre la spina di tipo prescritto.

Tipo 11 per la classe II (doppio isolamento) - utensili elettrici

Tipo 12 per la classe I (messa a terra) - utensili elettrici

(CH) Gli apparecchi portatili, utilizzati in ambiente esterno, devono essere collegati ad un interruttore differenziale.

Uso della prolunga

È preferibile non utilizzare una prolunga, tranne nei casi in cui sia assolutamente necessario. Utilizzare una prolunga approvata, adatta per la tensione in ingresso del caricabatteria (vedere i dati tecnici). La dimensione minima del conduttore è 1 mm²; la lunghezza massima è 30 m.

Se si utilizza un avvolgitore, estrarre il cavo per l'intera lunghezza.

MONTAGGIO E REGOLAZIONI



AVVERTENZA: prima di effettuare montaggio e regolazioni, rimuovere il blocco batteria. Spegnerne sempre l'elettro utensile prima di inserire o rimuovere il blocco batteria.



AVVERTENZA: usare solo blocchi batteria e caricabatteria DEWALT.

Inserimento e rimozione del blocco batteria dall'utensile (fig. 2)



AVVERTENZA: per ridurre il rischio di gravi lesioni personali, spegnere l'utensile e rimuovere il blocco batteria prima di effettuare qualunque regolazione o prima di rimuovere/installare eventuali parti o accessori. Un avvio accidentale può causare lesioni personali.

PER INSTALLARE IL BLOCCO BATTERIA NELLA MANIGLIA DELL'UTENSILE

1. Allineare la base dell'utensile con la tacca all'interno della maniglia dell'utensile (fig. 2).
2. Far scorrere il blocco batteria saldamente nella maniglia fino a sentire lo scatto di blocco in posizione.

RIMOZIONE DEL BLOCCO BATTERIA DALL'UTENSILE

1. Premere i pulsanti di rilascio (k) ed estrarre con decisione il blocco batteria dalla maniglia dell'utensile.
2. Inserire il blocco batteria nel caricabatteria come descritto nella sezione relativa al caricabatteria di questo manuale.

Fissaggio della maniglia laterale

La maniglia laterale (e) può essere montata su entrambi i lati del blocco motore, nei fori filettati. Prima di utilizzare l'utensile, verificare che la maniglia sia accuratamente fissata.

Per un maggiore comfort durante l'utilizzo, il blocco motore può ruotare di 90° durante le operazioni di taglio.

Rotazione del blocco motore (fig. 4)



AVVERTENZA: per ridurre il rischio di serie lesioni personali, spegnere l'utensile e rimuovere il blocco batteria prima di effettuare qualunque regolazione o prima di rimuovere/installare eventuali parti o accessori.

1. Rimuovere le quattro viti d'angolo che fissano il blocco motore al vano motore.
2. Senza separare il blocco motore dal vano motore, ruotare il blocco motore nella direzione desiderata.

NOTA: se il blocco motore e il vano motore si allontanano più di 3,17 mm (1/8 po), l'utensile deve essere riparato e riassembleato da un centro assistenza autorizzato DEWALT. La mancata riparazione può causare il malfunzionamento della spazzola, del motore e dei cuscinetti.

3. Reinserire le viti per fissare il blocco motore al vano motore. Serrare le viti con una coppia di 2,2 Nm (20 in-lbs.). Viti troppo strette possono spanarsi.

Installazione della protezione

INSTALLAZIONE E RIMOZIONE DELLA PROTEZIONE (FIG. 5)



AVVERTENZA: per ridurre il rischio di serie lesioni personali, spegnere l'utensile e rimuovere il blocco batterie prima di effettuare qualunque regolazione o prima di rimuovere/installare eventuali parti o accessori.



ATTENZIONE: le protezioni devono essere utilizzate con tutti i dischi di smerigliatura, dischi da taglio, spazzole metalliche e dischi metallici. La DC411 è provvista di una protezione destinata all'uso con dischi a centro depresso (tipo 27) e dischi di smerigliatura con mozzo (tipo 27). La stessa protezione è progettata per l'uso con spazzole metalliche a coppa.

1. Aprire il fermo della protezione (p) e allineare le alette (m) della protezione con le fessure (n) del blocco motore.

2. Spingere la protezione verso il basso sino a quando le alette non si inseriscono e ruotano liberamente nella scanalatura posta sul mozzo del blocco motore.
3. Tenendo aperto il fermo della protezione, ruotare la protezione (f) fino alla posizione di lavoro desiderata. Per offrire la massima protezione, il corpo della protezione deve essere posizionato tra l'asse e l'operatore.
4. Chiudere il chiavistello per fissare la protezione sul blocco motore. Quando il chiavistello è chiuso non deve essere possibile ruotare la protezione a mano. Non mettere in funzione la mola con una protezione non fissata o con la leva di chiusura in posizione aperta.
5. Per rimuovere la protezione, aprire il chiavistello, ruotare la protezione fino ad allineare le alette con le fessure, e tirare la protezione.

NOTA: la protezione è pre-regolata in fabbrica in base al diametro del mozzo del blocco motore. Se con il passare del tempo la protezione si allenta, stringere la vite di regolazione (o) con la leva di chiusura in posizione chiusa e con la protezione installata sull'utensile.



ATTENZIONE: non stringere le vite di regolazione con la leva di chiusura in posizione aperta. Si potrebbero provocare danni invisibili alla protezione o al mozzo su cui è montata.



ATTENZIONE: se non è possibile serrare la protezione con la leva di regolazione, non utilizzare l'utensile. Per ridurre il rischio di lesioni personali, portare utensile e protezione presso un centro assistenza autorizzato per far riparare o sostituire la protezione.

ATTENZIONE: per ridurre il rischio di danneggiare l'utensile, non stringere la vite di regolazione con la leva di chiusura in posizione aperta. Si potrebbero provocare danni invisibili alla protezione o al mozzo su cui è montata.

NOTA: la smerigliatura e il taglio di bordi possono essere effettuati con dischi tipo 27 progettati specificamente per tale scopo; i dischi da 6,35 mm (1/4 po) di spessore sono progettati per la smerigliatura di superfici, mentre i dischi da 3,17 mm (1/8 po) sono progettati per la smerigliatura di bordi.

USO

Interruttore

PULSANTE DI BLOCCO E INTERRUTTORE DI AZIONAMENTO (FIG. 6)

Questo utensile di taglio è dotato di un pulsante di blocco (b).

Per bloccare l'interruttore di azionamento, premere il pulsante di blocco come mostrato. Quando il pulsante di blocco è premuto verso l'icona lucchetto chiuso, l'unità è bloccata.

Per evitare accensioni accidentali, bloccare sempre il pulsante di azionamento quando l'utensile viene trasportato o riposto.

Per sbloccare l'interruttore di azionamento, premere il pulsante di blocco. Quando il pulsante di blocco è premuto verso l'icona lucchetto aperto, l'unità è sbloccata. Il pulsante di blocco è **rosso** per indicare che l'interruttore **non è bloccato**.

Tirare l'interruttore di azionamento (a) per mettere in funzione l'utensile. Rilasciare l'interruttore di azionamento per spegnere l'utensile.

NOTA: questo utensile non permette di bloccare l'interruttore in posizione ON, che non deve mai essere bloccato su ON con qualsiasi altro mezzo.



ATTENZIONE: tenere saldamente la maniglia laterale e il corpo dell'utensile per mantenerne il controllo all'accensione e durante l'uso, sino a quando il disco o l'accessorio utilizzato non smette di ruotare. Prima di lasciare l'utensile assicurarsi che il disco sia completamente fermo.



ATTENZIONE: lasciare che l'utensile raggiunga la piena velocità, prima di metterlo a contatto con la superficie da lavorare. Sollevare l'utensile dalla superficie da lavorare prima di spegnerlo.

BLOCCAGGIO DELL'ASSE

Il perno di bloccaggio dell'asse serve per evitare che l'asse ruoti durante l'installazione o la rimozione dei dischi. Utilizzare il perno di bloccaggio dell'asse solo quando l'utensile è spento, le batterie sono state rimosse e il disco è completamente fermo.

ATTENZIONE: per ridurre il rischio di danneggiare l'utensile, non bloccare l'asse quando l'utensile è in funzione. In caso contrario si provocherebbero danni all'utensile e l'accessorio utilizzato potrebbe staccarsi e provocare lesioni.

Per inserire il blocco, premere il pulsante di blocco dell'asse e ruotare l'asse fino in fondo.

Installazione e Uso dei dischi per molatura a centro depresso e dei dischi per smerigliatura laterale

INSTALLAZIONE E RIMOZIONE DEI DISCHI DENTATI (FIG. 1, 7)



AVVERTENZA: per ridurre il rischio di serie lesioni personali, spegnere l'utensile e rimuovere il blocco batteria prima di effettuare qualunque regolazione o prima di rimuovere/ installare eventuali parti o accessori.

I dischi dentati vanno installati direttamente sull'asse filettato M14.

1. Infilare a mano il disco sull'asse.
2. Premere il pulsante di blocco dell'asse e utilizzare una chiave per stringere il mozzo del disco.
3. Per rimuovere il disco eseguire la procedura di cui sopra in senso contrario.



ATTENZIONE: se il disco non viene fissato perfettamente prima di accendere l'utensile, potrebbero verificarsi danni all'utensile o al disco stesso.

INSTALLAZIONE DI DISCHI NON DENTATI (FIG. 8)



AVVERTENZA: per ridurre il rischio di serie lesioni personali, spegnere l'utensile e rimuovere il blocco batteria prima di effettuare qualunque regolazione o prima di rimuovere/ installare eventuali parti o accessori.

I dischi per molatura a centro depresso tipo 27 devono essere utilizzati con le flangie in dotazione.

1. Installare la flangia di sostegno anti bloccaggio (g) sull'asse (d) posizionando la parte centrale rialzata contro il disco. Assicurarsi che la scanalatura sulla flangia di sostegno sia posizionata sulla parte piatta dell'asse, spingendo e ruotando la flangia prima di inserire il disco.
2. Posizionare il disco contro la flangia di sostegno, centrandolo sul punto centrale rialzata della flangia di sostegno.
3. Tenendo premuto il pulsante di blocco dell'asse, stringere il dado di chiusura (h) sull'asse. Se il disco che viene installato ha uno spessore superiore a 3,17 mm (1/8 po), posizionare il dado filettato di chiusura in modo da far

combaciare il punto centrale rialzato con il centro del disco (fig. 8A). Se il disco che viene installato ha uno spessore inferiore o uguale a 3,17 mm (1/8 po), posizionare il dado filettato di chiusura sull'asse in modo che la parte centrale rialzata non finisca contro il disco (fig. 8B).

4. Tenendo premuto il pulsante di blocco dell'asse, stringere il dado di chiusura con una chiave.
5. Per rimuovere il disco, premere il pulsante di blocco dell'asse e allentare il dado filettato di chiusura con una chiave.

NOTA: se il disco ondeggia dopo aver stretto il dado di chiusura, verificare l'orientamento del dado filettato di chiusura. Se si installa un disco sottile con il pilota sul dado di chiusura contro il disco, esso ondeggerà perché l'altezza del pilota impedisce al dado di chiusura di trattenerlo il disco.

MOLATURA SUPERFICIALE CON DISCHI PER MOLATURA

1. Lasciare che l'utensile raggiunga la piena velocità, prima di metterlo a contatto con la superficie da lavorare.
2. Fare una pressione minima sulla superficie da lavorare, permettendo all'utensile di operare ad alta velocità. La molatura è migliore se l'utensile funziona ad alta velocità.
3. Mantenere un angolo compreso tra 20° e 30° tra utensile e superficie.
4. Muovere continuamente l'utensile avanti e indietro per evitare di creare scanalature nella superficie lavorata.
5. Prima di spegnere l'utensile, sollevarlo dalla superficie lavorata. Lasciare che l'utensile smetta di ruotare prima di posarlo.

MOLATURA DI BORDI CON DISCHI PER MOLATURA



AVVERTENZA: i dischi utilizzati per tagliare e molare i bordi possono rompersi o dare contraccolpi se si piegano o si torcono durante operazioni di taglio o molatura in profondità. Per ridurre il rischio di serie lesioni, limitare l'uso di tali dischi con una protezione standard tipo 27 per effettuare tagli e incisioni poco profondi [inferiori a 13 mm (1/2 po) di profondità]. Il lato aperto della protezione deve essere posto lontano dall'operatore. Per tagli più profondi con un disco di taglio tipo 1 utilizzare una protezione chiusa di tipo 1.

1. Lasciare che l'utensile raggiunga la piena velocità, prima di metterlo a contatto con la superficie da lavorare.

ITALIANO

2. Fare una pressione minima sulla superficie da lavorare, permettendo all'utensile di operare ad alta velocità. La molatura è migliore se l'utensile funziona ad alta velocità.
3. Posizionarsi in modo da tenere il lato inferiore aperto del disco rivolto verso l'esterno.
4. Una volta iniziato un taglio o effettuata un'incisione nel pezzo da lavorare, non modificare l'angolo di taglio. In caso contrario il disco si piega e potrebbe rompersi. I dischi per la molatura dei bordi non sono fatti per sopportare le pressioni laterali causate da tale piegamento.
5. Sollevare l'utensile dalla superficie da lavorare prima di spegnerlo. Lasciare che l'utensile smetta di ruotare prima di posarlo.



AVVERTENZA: *non utilizzare i dischi per la molatura/il taglio dei bordi per effettuare operazioni superficiali, perché tali dischi non sono fatti per sopportare le pressioni laterali che subirebbero durante le operazioni superficiali. In caso contrario potrebbero derivare rottura del disco e serie lesioni personali.*

Precauzioni da adottare durante la spazzolatura della vernice

1. La smerigliatura di superfici verniciate con tinte a base di piombo È SCONSIGLIATA, data la difficoltà di controllare le polveri contaminate che si solleverebbero. Il rischio maggiore di avvelenamento da piombo è per i bambini e le donne in gravidanza.
2. Poiché è difficile identificare una vernice che non contenga piombo se non attraverso un'analisi chimica, si consiglia di prendere le seguenti precauzioni in caso di smerigliatura di superfici verniciate:

SICUREZZA PERSONALE

1. Durante la spazzolatura di superfici verniciate, e fino al completamento delle operazioni di pulizia, non devono essere ammessi bambini o donne in gravidanza.
2. Chiunque entri nell'ambiente di lavoro deve indossare una mascherina antipolvere o un respiratore. I filtri vanno sostituiti giornalmente o in qualunque momento si faccia fatica a respirare.

NOTA: utilizzare solo le mascherine antipolvere adatte alle operazioni idonee per polveri e fumi derivanti dalle vernici al piombo. Le normali mascherine per le vernici non offrono tale protezione. Contattare il rivenditore locale per le mascherine omologate N.I.O.S.H.

3. Per evitare di ingerire particelle contaminate, nell'ambiente di lavoro deve essere VIETATO MANGIARE, BERE o FUMARE. Gli operatori devono ripulirsi PRIMA di mangiare, bere o fumare. Alimentari, bevande o articoli per il fumo non devono essere lasciati nell'ambiente di lavoro, dove verrebbero ricoperti dalle polveri.

SICUREZZA AMBIENTALE

1. La vernice deve essere rimossa in modo da minimizzare la quantità di polveri generate.
2. Le aree in cui si effettua la rimozione delle vernici devono essere isolate con teli di plastica di 4 mm di spessore.
3. La spazzolatura deve essere effettuata in modo da ridurre la diffusione delle polveri di vernice al di fuori dell'ambiente di lavoro.

PULIZIA E SMALTIMENTO

1. Tutte le superfici nell'ambiente di lavoro devono essere pulite con aspirapolvere e lavate giornalmente per tutta la durata del lavoro di spazzolatura. I filtri dell'aspirapolvere devono essere cambiati frequentemente.
2. I teli antigoccia in plastica vanno raccolti e smaltiti insieme ai residui di polveri e ad altro materiale di scarto. Essi devono essere messi in contenitori sigillati e smaltiti secondo le normali procedure di raccolta dei rifiuti.
Durante le operazioni di pulizia, bambini e donne in gravidanza devono essere tenuti lontani dalle immediate vicinanze dell'ambiente di lavoro.
3. Tutti i giocattoli, i mobili lavabili e gli utensili utilizzati dai bambini devono essere attentamente lavati prima di essere nuovamente utilizzati.

Montaggio e uso di spazzole metalliche e dischi metallici

Le spazzole metalliche a coppa e i dischi metallici si avvitano direttamente sull'asse della mola senza utilizzare flange. Utilizzare solo le spazzole o i dischi metallici dotati di un mozzo filettato M14. Per le operazioni con spazzole e dischi metallici è necessaria una protezione tipo 27.



ATTENZIONE: *per ridurre il rischio di lesioni personali, indossare guanti da lavoro durante le operazioni con spazzole e dischi metallici. Essi infatti possono diventare taglienti.*



ATTENZIONE: *per ridurre il rischio di danneggiare l'utensile, quando sono montati o in funzione spazzola*

o disco non devono toccare la protezione. In caso contrario potrebbero verificarsi danni invisibili all'accessorio e fili metallici o frammenti potrebbero staccarsi dall'accessorio.

INSTALLAZIONE DI SPAZZOLE METALLICHE A COPPA E DISCHI METALLICI



AVVERTENZA: per ridurre il rischio di serie lesioni personali, spegnere l'utensile e rimuovere il blocco batterie prima di effettuare qualunque regolazione o prima di rimuovere/installare eventuali parti o accessori.

1. Infilare a mano il disco sull'asse.
2. Premere il pulsante di blocco dell'asse e utilizzare una chiave sul mozzo della spazzola o del disco metallico per stringerli.
3. Per rimuovere il disco, eseguire la procedura di cui sopra in senso contrario.

ATTENZIONE: per ridurre il rischio di danneggiare l'utensile, posizionare correttamente il mozzo del disco prima di avviare l'utensile.

UTILIZZO DI SPAZZOLE METALLICHE A COPPA E DISCHI METALLICI

I dischi e le spazzole metalliche possono essere utilizzati per rimuovere ruggine, scaglie e vernice, nonché per levigare superfici irregolari.

1. Lasciare che l'utensile raggiunga la piena velocità, prima di metterlo a contatto con la superficie da lavorare.
2. Fare una pressione minima sulla superficie da lavorare, permettendo all'utensile di operare ad alta velocità. La rimozione del materiale è migliore se l'utensile funziona ad alta velocità.
3. Mantenere un angolo di 5° - 10° tra l'utensile e la superficie di lavoro quando si usano spazzole metalliche a tazza.
4. Quando si utilizzano spazzole metalliche, tenere sempre a contatto il bordo della spazzola e la superficie in lavorazione.
5. Muovere continuamente l'utensile avanti e indietro per evitare di creare scanalature nella superficie lavorata. Tenere l'utensile fermo sulla superficie in lavorazione o muoverlo in senso circolare rischia di far bruciare e arricciare la superficie stessa.
6. Sollevare l'utensile dalla superficie da lavorare prima di spegnerlo. Lasciare che l'utensile smetta di ruotare prima di posarlo.



ATTENZIONE: fare molta attenzione durante le operazioni sui bordi, per l'eventualità di movimenti improvvisi della mola.

MANUTENZIONE

Questo elettro utensile DEWALT è stato progettato per funzionare a lungo con una minima manutenzione. La sua durata ed efficacia dipendono da una cura corretta e una pulizia regolare.



AVVERTENZA: per ridurre il rischio di gravi lesioni personali, spegnere l'utensile e staccare il blocco batteria prima di eseguire regolazioni o staccare/installare accessori vari. Un avvio accidentale può causare lesioni personali.

Il caricabatteria non è riparabile. All'interno del caricabatteria non vi sono parti riparabili.



Lubrificazione

L'elettro utensile non richiede lubrificazione.

ATTENZIONE: non lubrificare l'utensile; diversamente si potrebbero danneggiare le parti interne.



Pulizia



AVVERTENZA: soffiare via lo sporco e la polvere dall'alloggiamento principale con aria secca non appena si nota l'accumulo di sporco sia all'interno che intorno alle prese d'aria. Indossare occhiali di protezione a norma e una maschera di protezione a norma quando si effettua questa procedura.



AVVERTENZA: non utilizzare mai solventi o altre sostanze chimiche aggressive per pulire le parti non metalliche dello strumento. Queste sostanze potrebbero indebolire i materiali utilizzati per costruire tali parti. Utilizzare un panno inumidito solo con acqua e con un sapone delicato. Non lasciare mai che un liquido penetri all'interno dello strumento e non immergere mai alcuna parte dello strumento in un liquido.

ISTRUZIONI PER LA PULIZIA DEL CARICABATTERIA

AVVERTENZA: pericolo di scosse elettriche. Scollegare il caricabatteria dalla presa di rete CA prima di effettuare la pulizia. Per rimuovere sporcizia e grasso dalla parte esterna del caricabatteria, utilizzare un panno o una spazzola morbida (non in metallo). Non utilizzare acqua o soluzioni detergenti.

Accessori opzionali

AVVERTENZA: poiché non sono stati testati con il prodotto, l'uso di accessori diversi da quelli offerti da DEWALT con l'elettro utensile potrebbe essere pericoloso. Per ridurre il rischio di lesioni personali, si consiglia di utilizzare soltanto accessori raccomandati da DEWALT.



AVVERTENZA: gli accessori utilizzati devono prevedere almeno la velocità consigliata sull'etichetta di avvertenza dell'utensile. Dischi e altri accessori utilizzati a velocità superiori a quelle previste possono schizzare dappertutto e provocare lesioni. Gli accessori filettati devono essere dotati di un mozzo M14. Tutti gli accessori non filettati devono avere un foro da 22,2 mm (7/8 po) per l'albero. In caso contrario, potrebbero essere stati previsti per una sega circolare. La capacità accessorio deve sempre essere superiore alla velocità dell'utensile specificata sulla targhetta dell'utensile stesso.

È importante scegliere le protezioni, i cuscinetti di sostegno e le flangie adatte per i diversi accessori dell'utensile.

Rivolgersi al rivenditore per ulteriori informazioni sugli accessori disponibili.

Protezione dell'ambiente

Raccolta differenziata. Questo prodotto non deve essere smaltito con i normali rifiuti domestici.

Se il prodotto DEWALT deve essere sostituito o non è più utilizzato, non effettuare lo smaltimento con i rifiuti domestici. Consegnare il prodotto per la raccolta differenziata.



La raccolta differenziata di prodotti usati e imballaggi permette il riciclo e il riutilizzo dei materiali. Il riutilizzo di materiali riciclati aiuta a impedire l'inquinamento ambientale e riduce la richiesta di materiali grezzi.

Secondo le normative locali, la raccolta differenziata di prodotti elettrici può avvenire a domicilio, presso le sedi di raccolta comunali oppure presso il rivenditore all'acquisto di un nuovo prodotto.

DEWALT offre un servizio di ritiro e riciclaggio dei suoi prodotti alla fine della loro vita utile. Per usufruire di questo servizio, restituire il prodotto a un tecnico autorizzato per le riparazioni, che lo raccoglie per conto del cliente.

È possibile individuare il tecnico per le riparazioni autorizzato più vicino rivolgendosi all'ufficio DEWALT di zona all'indirizzo indicato nel presente manuale. In alternativa, un elenco dei tecnici per le riparazioni autorizzati DEWALT, con i dettagli completi del servizio post-vendita e i contatti, è disponibile su Internet all'indirizzo www.2helpU.com.

**Blocco batteria ricaricabile**

Questo blocco batteria di lunga durata deve essere ricaricato quando non è in grado di produrre energia sufficiente per svolgere lavori in precedenza eseguiti senza problemi. Alla fine della sua durata tecnica, deve essere smaltita con la dovuta attenzione per l'ambiente:

- Scaricare completamente il blocco batteria, quindi estrarlo dallo strumento.
- Le celle ioni di litio, NiCd e NiMH sono riciclabili. Consegnarle al rivenditore o a un servizio di riciclaggio di zona. I blocchi batteria raccolti vengono riciclati o smaltiti in modo corretto.

GARANZIA

• GARANZIA DI SODDISFAZIONE 30 GIORNI SENZA RISCHI •

Se non si è del tutto soddisfatti delle prestazioni dello strumento DEWALT, è possibile restituirlo al luogo di acquisto entro 30 giorni, completo come all'acquisto, per ottenere un rimborso completo o una sostituzione. È necessario mostrare una prova di acquisto.

• CONTRATTO DI ASSISTENZA GRATUITA PER UN ANNO •

Nei 12 mesi successivi all'acquisto, la manutenzione e la riparazione dello strumento DEWALT vengono eseguite gratuitamente da agenti per le riparazioni autorizzati DEWALT. È necessario mostrare una prova di acquisto. Sono comprese la manodopera e le parti di ricambio degli elettroutensili. Accessori esclusi.

• GARANZIA COMPLETA DI UN ANNO •

Se il prodotto DEWALT risulta difettoso a causa dei materiali o della manodopera, è garantita la sostituzione gratuita di tutte le parti difettose o, a discrezione dell'azienda, la sostituzione gratuita dell'unità per un periodo di 12 mesi dalla data di acquisto, alle seguenti condizioni:

- Il prodotto non è stato utilizzato in modo scorretto.
- Non sono state tentate riparazioni da parte di persone non autorizzate.
- È stata fornita una prova d'acquisto. Questa garanzia è offerta in aggiunta ai diritti garantiti ai consumatori.

Per conoscere l'ubicazione dell'agente per le riparazioni DEWALT autorizzato di zona, telefonare al numero indicato sulla copertina posteriore del manuale. In alternativa, un elenco degli agenti per le riparazioni autorizzati DEWALT, con i dettagli completi del servizio post-vendita, è disponibile su Internet all'indirizzo **www.2helpU.com**.

DRAADLOZE SLIJPER VOOR ZWARE TOEPASSINGEN DC411

Gefeliciteerd!

U hebt een werktuig van DEWALT gekocht. Door haar jarenlange ervaring, grondige productontwikkeling en innovatie heeft DEWALT zich tot één van de meest betrouwbare partners voor gebruikers van professionele elektrische werktuigen ontwikkeld.

Technische gegevens

DC411		
Voltage	V _{DC}	18
Vermogen	W	405
Nullast	min ⁻¹	6.500
Diameter schijf	mm	125
Diameter spindel		M14
Gewicht (zonder accu)	kg	2,2*

* gewicht inclusief handvat en beschermkap

L _{pA} (geluidsdruk)	dB(A)	83
K _{pA} (geluidsdruk onzekerheid)	dB(A)	3,0
L _{WA} (akoestisch vermogen)	dB(A)	94
K _{WA} (akoestisch vermogen onzekerheid)	dB(A)	3,0

Totale trillingswaarden (triax vectorsom) bepaald conform EN 60745:

Trillingsuitstootwaarde	m/s ²	7,5
onzekerheid K	m/s ²	3,3

Accuset	DE9096	DE9503	DE9180
Accutype	NiCd	NiMH	Li-Ion
Spanning	V _{DC}	18	18
Vermogen	Ah	2,4	2,6
Gewicht	kg	1,0	1,0

Lader	DE9116	DE9135
Netspanning	V _{AC}	230
Accutype	NiCd/ NiMH	NiCd/NiMH/Li-Ion
Geschatte oplaadtijd	min	60
		(2,0 Ah accusets)
		40
		(2,0 Ah accusets)
Gewicht	kg	0,4

Het in dit informatieblad gegeven trillingsuitstootniveau werd gemeten in overeenstemming met een in EN 60745 gegeven gestandaardiseerde test en kan worden gebruikt om een stuk gereedschap met een ander te vergelijken. Het kan worden gebruikt voor een voorlopige beoordeling van blootstelling.



WAARSCHUWING: Het aangegeven trillingsemisssieniveau vertegenwoordigt de belangrijkste toepassingen van het gereedschap. Maar als het gereedschap wordt gebruikt voor andere toepassingen, met verschillende accessoires of als het niet goed wordt onderhouden, dan kan de trillingsemisssie verschillend zijn. Dit kan het blootstellingsniveau aanzienlijk verhogen over de hele werkperiode.

Een schatting van het blootstellingsniveau voor trilling moet ook rekening houden met hoe vaak het gereedschap uitgeschakeld is of wanneer het gereedschap wel aan staat maar niet daadwerkelijk gebruikt wordt. Dit kan het blootstellingsniveau aanzienlijk verlagen over de hele werkperiode.

Bepaal extra veiligheidsmaatregelen om de gebruiker te beschermen tegen trillingseffecten zoals: onderhoud het gereedschap en de accessoires, houd de handen warm, organisatie van werkpatronen.

Zekeringen

Europa & Ierland	werktuig opererend op 230 V 10 ampère, netspanning
Verenigd Koninkrijk	werktuig opererend op 230 V 13 ampère, in de stekkers

Definities: Veiligheidsrichtlijnen

De onderstaande definities beschrijven de risicograad voor ieder signaalwoord. Gelieve de handleiding te lezen en op deze symbolen te letten.



GEVAAR: Wijst op zeer gevaarlijke situaties die de **dood of ernstig letsel** tot gevolg zullen hebben.



WAARSCHUWING: Wijst op een mogelijk gevaarlijke situatie die de **dood of ernstig letsel** tot gevolg kan hebben, indien er geen maatregelen zijn getroffen.



VOORZICHTIG: *Wijst een mogelijk gevaarlijke situatie die **lichte tot middelmatige verwondingen** tot gevolg **kan** hebben, indien er geen maatregelen zijn getroffen.*

VOORZICHTIG: *Indien niet vergezeld van het veiligheidsalarmsymbool wijst dit symbool op een mogelijk gevaarlijke situatie die **zou** kunnen leiden tot **zaakschade**.*



Geeft op het risico op een elektrische schok aan.

EG-overeenkomstigheidsverklaring



DC411

DEWALT verklaart dat deze onder "technische gegevens" beschreven producten werden ontworpen in overeenstemming met: 98/37/EEC (tot 28 dec. 2009), 2004/108/EC, 2006/42/EC (vanaf 29 dec. 2009) 2006/95/EC, EN 55014-1, EN 55014-2, EN 60745-1, EN 60745-2-3.

Voor meer informatie kunt u contact opnemen met DEWALT op onderstaand adres, of kunt u de achterzijde van de handleiding raadplegen.

Ondergetekende is verantwoordelijk voor het samenstellen van het technische bestand en legt deze verklaring af namens DEWALT.

H. Grossmann

Horst Grossmann
Vice-president Techniek en productontwikkeling
DEWALT, Richard-Slinger-Strasse 11,
D-65510, Idstein, Duitsland
20.09.2007



WAARSCHUWING: *Lees de instructiehandleiding om het risico op letsel te verminderen.*

Algemene veiligheidswaarschuwingen elektrisch gereedschap



WAARSCHUWING! *Lees alle veiligheidswaarschuwingen en instructies. Indien geen gevolg aan deze aanwijzingen wordt gegeven, kan dit leiden tot elektrische schok, brand of ernstig letsel.*

BEWAAR ALLE WAARSCHUWINGEN EN INSTRUCTIES OM LATER TE RAADPLEGEN.

De term 'elektrisch gereedschap' in alle onderstaande waarschuwingen verwijst naar uw elektrisch gereedschap met netvoeding (met snoer) of accugedreven (draadloos) elektrisch gereedschap.

1) VEILIGHEID VAN HET WERKGEBIED

- a) **Houd het werkgebied schoon en goed verlicht.** *Rommelige of donkere plekken vragen om ongelukken.*
- b) **Gebruik geen elektrisch gereedschap in een explosieve omgeving, zoals in de buurt van brandbare vloeistoffen, gassen of stof.** *Elektrisch gereedschap creëert vonken die het stof of de dampen kunnen doen ontbranden.*
- c) **Houd kinderen en toeschouwers op een afstand tijdens het gebruik van elektrisch gereedschap.** *Verstrooidheid kan leiden tot controleverlies.*

2) ELEKTRISCHE VEILIGHEID

- a) **Stekkers van elektrisch gereedschap moeten in het stopcontact passen. Pas de stekker op geen enkele manier aan. Gebruik geen verloopstekkers met geaard elektrisch gereedschap.** *Ongemodificeerde stekkers en bijpassende stopcontacten verminderen het risico op elektrische schokken.*
- b) **Vermijd lichaamscontact met geaarde oppervlaktes zoals pijpen, radiatoren, ovens en koelkasten.** *Er bestaat een verhoogd risico op elektrische schokken als uw lichaam geaard is.*
- c) **Stel elektrisch gereedschap niet bloot aan regen of water.** *Water dat in elektrisch gereedschap terechtkomt, verhoogt het risico op een elektrische schok.*
- d) **Gebruik het snoer niet verkeerd. Gebruik het snoer nooit om het elektrische gereedschap te dragen, te slepen of de stekker uit het stopcontact te trekken. Houd het snoer uit de buurt van hitte, scherpe kanten of bewegende delen.** *Beschadigde of verwarde snoeren verhogen het risico op een elektrische schok.*
- e) **Als u elektrisch gereedschap buiten bedient, gebruik dan een verlengsnoer dat geschikt is voor gebruik in open lucht.** *Het gebruik van een snoer dat geschikt is voor gebruik in open lucht vermindert het risico op een elektrische schok.*
- f) **Indien het bedienen van een elektrisch gereedschap in een vochtige plaats niet kan worden vermeden, gebruik dan**

NEDERLANDS

een voeding beschermd door een RCD (residustroomapparaat). Het gebruik van een RCD verlaagt het risico van elektrische schokken.

3) PERSOONLIJKE VEILIGHEID

- a) **Blijf alert, kijk naar wat u doet en gebruik uw gezond verstand als u elektrisch gereedschap gebruikt. Gebruik geen elektrisch gereedschap als u moe of onder de invloed van drugs, alcohol of medicijnen bent.** Een moment van onoplettendheid tijdens het gebruik van elektrisch gereedschap kan leiden tot ernstige lichamelijke verwondingen.
- b) **Gebruik een beschermende uitrusting. Draag altijd oogbescherming.** Het gebruik van veiligheidsuitrustingen zoals een stofmasker, antislip-veiligheidsschoenen, een helm of gehoorbescherming, vermindert de kans op letsels.
- c) **Vermijd dat het werktuig onopzettelijk start. Zorg ervoor dat de schakelaar in de stand "uit" is voordat u aansluit op de stroombron en/of accu bij het opnemen of verdragen van het gereedschap.** Als u elektrische werktuigen met uw vinger op de schakelaar verplaatst, of een elektrisch werktuig aansluit met de schakelaar al aan, kan dit ongevallen tot gevolg hebben.
- d) **Verwijder alle afstelsleutels of moersleutels voordat u het elektrische gereedschap aanzet.** Een moersleutel of afstelsleutel die nog vastzit aan een draaiend onderdeel van het elektrische gereedschap kan tot lichamelijke verwondingen leiden.
- e) **Reik niet te ver. Behoud voortdurend uw evenwicht en balans.** Hierdoor bewaart u in onverwachte omstandigheden een betere controle over het elektrische gereedschap.
- f) **Draag geschikte kleding. Draag geen losse kleding of sieraden. Houd uw haar, kleding en handschoenen uit de buurt van bewegende onderdelen.** Losse kleding, sieraden of lang haar kunnen vastraken in bewegende onderdelen.
- g) **Als er hulpmiddelen zijn geleverd voor de verbinding van voorzieningen voor stofafvoer en stofverzameling, zorg dan dat deze aangesloten zijn en op de juiste manier gebruikt worden.** Stofverzameling kan aan stof gerelateerde gevaren beperken.

4) HET GEBRUIK EN ONDERHOUD VAN ELEKTRISCH GEREEDSCHAP

- a) **Forceer het elektrische gereedschap niet. Gebruik het juiste elektrische**

gereedschap voor uw toepassing. Het juiste elektrische gereedschap zal het karwei beter en veiliger klaren aan de snelheid waarvoor het ontworpen werd.

- b) **Gebruik het elektrische gereedschap niet als de schakelaar het niet in- en uitschakelt.** Elk elektrisch gereedschap dat niet met de schakelaar bediend kan worden, is gevaarlijk en moet hersteld worden.
- c) **Koppel de stekker los van de stroombron en/of accu van het elektrische gereedschap voordat u aanpassingen aanbrengt, accessoires wijzigt of elektrisch gereedschap opbergt.** Dergelijke preventieve veiligheidsmaatregelen verminderen het risico dat het elektrische werktuig toevallig wordt geactiveerd.
- d) **Bewaar ongebruikt elektrisch gereedschap buiten het bereik van kinderen en laat mensen die niet vertrouwd zijn met het elektrische gereedschap of met deze instructies het elektrische gereedschap niet gebruiken.** Elektrisch gereedschap is gevaarlijk in de handen van onervaren gebruikers.
- e) **Onderhoud elektrisch gereedschap. Controleer op foutuitlijning of vastlopen van beweegbare delen, gebroken onderdelen of een andere omstandigheid die de werking van het elektrische gereedschap kan beïnvloeden. Als het elektrische gereedschap beschadigd is, laat dit dan herstellen alvorens het te gebruiken.** Veel ongelukken worden veroorzaakt door slecht onderhouden elektrisch gereedschap.
- f) **Houd snijwerktuigen scherp en schoon.** Goed onderhouden snijwerktuigen met scherpe snijkanten zullen minder snel vastlopen en zijn makkelijker te beheersen.
- g) **Gebruik het elektrische werktuig, hulpstukken e.d. overeenkomstig deze instructies, en houdt daarbij rekening met de werkomstandigheden en het uit te voeren werk.** Het gebruik van het elektrische werktuig voor handelingen die afwijken van die waarvoor het werktuig bedoeld is, zou een gevaarlijke situatie tot gevolg kunnen hebben.

5) GEBRUIK EN ONDERHOUD VAN WERKTUIGEN OP BATTERIJ

- a) **Herlaad alleen met de lader die wordt vermeld door de fabrikant.** Een lader die geschikt is voor een bepaalde soort accuset, kan een risico voor brand geven als deze lader wordt gebruikt met een andere accuset.

- b) **Gebruik elektrische werktuigen alleen met speciaal daarvoor bestemde accusets.** Gebruik van een andere accuset kan een risico voor verwondingen en brand inhouden.
- c) **Wanneer de accu niet wordt gebruikt, houd die dan uit de buurt van andere metalen voorwerpen, zoals paperclips, munten, sleutels, spijkers, schroeven of andere kleine metalen voorwerpen die een verbinding kunnen maken van de ene pool naar de andere.** Het kortsluiten van de polen van de batterij kan leiden tot brandwonden of brand.
- d) **Wanneer de accu onjuist wordt gebruikt, kan vloeistof uit de accu weglekken.** Vermijd contact met deze vloeistof. Als er per ongeluk contact ontstaat, spoel dan met water. Raadpleeg een arts wanneer de vloeistof in contact komt met de ogen. Vloeistof die uit de accu lekt, kan irritatie of brandwonden veroorzaken.

6) ONDERHOUDSBEURT

- a) **Laat uw elektrische gereedschap onderhouden door een erkende onderhoudsmonteur die alleen identieke vervangingsonderdelen gebruikt.** Dit handhaaft de veiligheid van het elektrische gereedschap.

VEILIGHEIDSLINSTRUCTIES VOOR ALLE WERKZAAMHEDEN

- a) **Dit elektrische werktuig is bedoeld om mee te slijpen, (staal)borstelen of doorslijpen.** Lees alle bij dit elektrische werktuig behorende veiligheidswaarschuwingen, instructies, illustraties en specificaties. Het niet naleven van alle onderstaande instructies kan elektrische schok, brand en/of ernstig letsel tot gevolg hebben.
- b) **Activiteiten zoals polijsten of schuren worden niet aanbevolen met dit elektrische werktuig.** Dit elektrische werktuig gebruiken voor werk waarvoor het niet is bedoeld, kan gevaarlijk zijn en letsel tot gevolg hebben.
- c) **Gebruik geen hulpstukken die niet speciaal door de fabrikant worden vervaardigd of aangeraden.** Dat een hulpstuk op uw elektrische werktuig kan worden bevestigd, garandeert nog geen veilig gebruik.
- d) **Het nominale toerental van het hulpstuk moet minimaal gelijk zijn aan de maximum snelheid die op het elektrische werktuig staat aangegeven.** Hulpstukken die gebruikt

worden op een snelheid hoger dan het nominale toerental kunnen breken en uit elkaar vliegen.

- e) **De buitenste diameter en de dikte van het hulpstuk moeten binnen de capaciteitsgrenzen van het elektrische werktuig liggen.** Hulpstukken die niet de juiste maten hebben, kunnen niet veilig gebruikt worden.
- f) **De asmaat van schijven, flenzen, steunschijven en andere hulpstukken moet overeenstemmen met de spindelmaat van het elektrische werktuig.** Hulpstukken zonder as-uitsparing die niet op de juiste manier gemonteerd kunnen worden, zullen uit balans raken, overmatig trillen en kunnen controleverlies tot gevolg hebben.
- g) **Gebruik geen beschadigde hulpstukken.** Controleer hulpstukken voor elk gebruik, zoals schuurschijven op splinters en barsten, steunschijven op barsten, scheuren en overmatige slijtage, staalborstels op losse of gespleten draden. Als u het elektrisch werktuig of een hulpstuk laat vallen, controleer dan of het niet beschadigd is. Nadat u een hulpstuk gecontroleerd en gemonteerd heeft, zorg dan dat u en eventuele omstanders op een veilige afstand van het draaiingsvlak van het werktuig staan, en laat het elektrische werktuig één minuut onbelast op maximale snelheid draaien. Beschadigde hulpstukken vallen normaal gesproken uit elkaar tijdens deze testperiode.
- h) **Draag persoonlijke veiligheidsuitrusting.** Afhankelijk van de werking, moet u gezichtsbescherming, oogbescherming of een veiligheidsbril dragen. Draag indien nodig een stofmasker, gehoorbescherming, handschoenen en overall die geschikt zijn om kleine rondvliegende deeltjes tegen te houden. De oogbeschermer moet in staat zijn om rondvliegende deeltjes tegen te houden die het gevolg zijn van uiteenlopende werkzaamheden. Het stof- of gasmasker moet kleine stofdeeltjes die vrijkomen bij het gebruik van het werktuig kunnen zeven. Langdurige blootstelling aan lawaai kan gehoorbeschadiging veroorzaken.
- i) **Houd omstanders op een veilige afstand van uw werkplek.** Iedereen die zich op de werkplek bevindt, dient een persoonlijke veiligheidsuitrusting te dragen. Delen van het werkstuk of van een defect hulpstuk kunnen wegvliegen en letsels op enige afstand van de werkplek tot gevolg hebben.

NEDERLANDS

- j) Houd het elektrische werktuig alleen vast bij de geïsoleerde handgrepen wanneer u het gebruikt op een wijze waarbij verborgen draden of het snoer van het werktuig geraakt zouden kunnen worden. Wanneer een hulpstuk een stroomdraad raakt, kunnen de metalen delen van het elektrische werktuig onder stroom komen te staan en kan de gebruiker een schok krijgen.*
- k) Zorg dat het snoer niet in de buurt van het draaiende hulpstuk komt. Als u de controle verliest, kan het snoer doorgesneden worden en uw hand of arm kan in het draaiende hulpstuk getrokken worden.*
- l) Leg het elektrische werktuig pas neer wanneer het hulpstuk volledig tot stilstand is gekomen. Het draaiende hulpstuk kan het oppervlak raken, waardoor u de controle over het elektrische werktuig kunt verliezen.*
- m) Laat het werktuig nooit aanstaan terwijl u het draagt. Als het draaiende hulpstuk per ongeluk uw lichaam raakt, kan het in uw kleding blijven haken met als gevolg dat het hulpstuk in uw lichaam wordt gedraaid.*
- n) Maak de ventilatieopeningen van het elektrische werktuig regelmatig schoon. De ventilator van de motor zuigt stof naar binnen en een overmatige opeenhoping van metalen stofdeeltjes kan elektrische storingen tot gevolg hebben.*
- o) Gebruik het elektrische werktuig niet in buurt van ontvlambare materialen. Deze materialen kunnen door vonken vlam vatten.*
- p) Gebruik geen hulpstukken die koelvloeistof nodig hebben. Het gebruik van water of andere koelvloeistoffen kan elektrocutie of schok tot gevolg hebben.*
- q) Gebruik geen slijpwielen type 11 (klokvormig) voor dit werktuig. Gebruik van ongeschikte hulpstukken kan leiden tot verwondingen.*
- r) Gebruik altijd de zijhandgreep. Zorg dat de handgreep strak vastzit. De zijhandgreep moet altijd worden gebruikt, zodat het gereedschap altijd gecontroleerd kan worden.*

Oorzaken en voorkomen van terugslag door de gebruiker

Terugslag is een plotselinge reactie op een vastgehaakt of beklemd draaiend wiel, steunschijf, borstel of ander hulpstuk. Vasthaken of beklemd geraken zorgt dat het draaiende hulpstuk plotseling vastloopt, waardoor vervolgens het stuk

gereedschap in de tegenovergestelde draairichting beweegt.

Als een schuurwiel bijvoorbeeld gehaakt of geklemd wordt door het werkstuk, kan de rand van het wiel dat het geklemd punt binnenkomt in het oppervlak van het materiaal graven waardoor het wiel uitklimt en terugslaat. Het wiel kan naar de gebruiker of weg van de gebruiker springen, afhankelijk van de richting van de beweging van het wiel op het punt van klemming. Schuurwielen kunnen in deze omstandigheden ook breken.

Terugslag is het gevolg van onjuist gebruik van het werktuig en/of verkeerde werkomstandigheden en kan voorkomen worden door de juiste voorzorgsmaatregelen te nemen, zoals hieronder aangegeven:

- a) Houd het elektrische werktuig stevig vast en breng lichaam en armen in een houding die het mogelijk maakt een eventuele terugslag op te vangen. Indien beschikbaar, moet u altijd gebruik maken van een hulphandgreep, zodat u maximale controle hebt bij een terugslag of draaireactie bij het opstarten. Indien de aangewezen voorzorgsmaatregelen worden genomen, kan de gebruiker controle houden bij een draaireactie of terugslag.*
- b) Plaats de handen nooit dichtbij het draaiende hulpstuk. Het hulpstuk kan terugslaan over uw handen.*
- c) Houd uw lichaam nooit waar terugslag van het elektrische werktuig kan optreden. Door terugslag kan het werktuig bewegen in de richting tegenovergesteld aan de beweging van het wiel waar het vastzit.*
- d) Wees bijzonder voorzichtig als u aan hoeken, scherpe randen en dergelijke werkt. Vermijd dat het hulpstuk terugkaatst en vasthaakt. Het draaiende hulpstuk haakt dikwijls vast bij hoeken, scherpe randen of terugkaatsing, met verlies van controle of terugslag tot gevolg.*
- e) Bevestig geen blad van een kettingzaag voor hout of een getand zaagblad. Deze zaagbladen zorgen vaak voor terugslag en controleverlies.*

Speciale veiligheidswaarschuwingen wanneer u gaat afbramen en doorslijpen

- a) Gebruik alleen slijpschijven die worden aanbevolen voor uw type elektrisch werktuig en gebruik een beschermkap die geschikt is voor de gekozen schijf. Schijven waarvoor het elektrisch werktuig niet ontworpen is, kunnen niet adequaat afgedekt worden en zijn niet veilig.*

- b) **De beschermkap moet stevig en in een dusdanige positie gemonteerd worden dat maximale veiligheid geboden wordt en de gebruiker zo veel mogelijk afgeschermd wordt van de schijf.** De beschermkap beschermt de gebruiker tegen rondvliegende splinters en ongewild contact met de schijf.
- c) **Schijven moeten alleen gebruikt worden voor de aanbevolen toepassingen.** Bijvoorbeeld: slijp niet met de zijkant van een doorslijpschijf. Doorslijpschijven zijn bedoeld voor omtrekslijpen; zijdelingse druk kan een dergelijke schijf uiteen laten spatten.
- d) **Gebruik altijd onbeschadigde flenzen van de juiste vorm en afmeting voor de gekozen schijf.** Goede flenzen ondersteunen de schijf, wat het risico verkleint dat de schijf breekt. Flenzen voor doorslijpschijven kunnen verschillen van flenzen voor afbraamschijven.
- e) **Gebruik geen versleten schijven van grotere elektrische werktuigen.** Een schijf bedoeld voor een groter elektrisch werktuig is niet geschikt voor de hogere snelheid van een kleiner werktuig en kan barsten.

Bijkomende veiligheidswaarschuwingen specifiek voor doorslijpen

- a) **Zet het slijpwiel niet "klem" en oefen niet teveel druk uit. Probeer niet te diep te slijpen.** Te zwaar belasten van het wiel zorgt dat het wiel eerder verbuigt of klemraakt in de snede, waardoor een terugslag op kan treden of het wiel kan breken.
- b) **Zorg dat uw lichaam niet op één lijn met en achter het draaiende wiel staat.** Als het wiel, op het punt van gebruik, weg van uw lichaam beweegt, kan de mogelijke terugslag het draaiende wiel en het werktuig in uw richting bewegen.
- c) **Wanneer het wiel vastloopt of u om gelijk welke reden de snijoperatie afbreekt, schakelt u het gereedschap uit en houdt u dit stil totdat het wiel volledig stilstaat. Probeer nooit het snijwiel uit de snede te verwijderen terwijl het wiel nog beweegt; anders kan een terugslag optreden.** Onderzoek waardoor de schijf bleef steken en neem maatregelen om de reden weg te nemen.
- d) **Hervat de snijoperatie niet in het werkstuk. Laat het wiel de volledige snelheid bereiken en plaats het voorzichtig terug in de snede.** Het wiel kan vastlopen, weglopen of een terugslag

- veroorzaken als het gereedschap in het werkstuk wordt heropgestart.
- e) **Ondersteun panelen of grote werkstukken om het risico van vastgelopen wielen en terugslag te minimaliseren.** Grote werkstukken hebben de neiging door te buigen onder hun eigen gewicht. Plaats ondersteuning onder het werkstuk, dicht bij de snijlijn en dicht bij de uiteinden van het werkstuk, aan beide zijden van het wiel.
- f) **Wees extra voorzichtig bij het verstekzagen in bestaande muren of andere blinde zones.** Het uitstekende wiel kan mogelijk gas- of waterleidingen, elektrische bedrading of objecten doorsnijden, wat kan leiden tot een terugslag.

Veiligheidswaarschuwingen specifiek voor werking met staalborstel

- a) **U dient te weten dat de metalen haren van de borstel zelfs tijdens standaard werkzaamheden loskomen. Vermijd te veel druk op de borstelharen door de borstel overmatig te belasten.** De haren van de staalborstel kunnen gemakkelijk in lichte kleding en/of de huid dringen.
- b) **Indien bescherming aanbevolen is bij gebruik van een staalborstel, mag de bescherming de staaldraadborstel of staalborstel niet hinderen.** De diameter van de staaldraad of staaldraadborstel kan uitzetten door het werk en middelpuntvliedende kracht.

Markeringen op gereedschap



Draag oorbescherming.



Draag oogbescherming.

POSITIE VAN DATUMCODE

De datumcode, die ook het jaar van fabricage bevat, staat gedrukt op het oppervlak van het omhulsel dat de bevestigingsverbinding vormt tussen het gereedschap en de accu!

Voorbeeld:

2008 XX XX
Fabricagejaar

Belangrijke veiligheidsinstructies voor alle acculaders

BEWAAR DEZE INSTRUCTIES: Deze handleiding bevat belangrijke veiligheids- en bedieningsinstructies voor de acculaders DE9116/DE9135.

- Lees voor gebruik van de accu en lader eerst alle instructies en waarschuwingen op de lader, de accuset en op het product waarin de accuset wordt gebruikt.



GEVAAR: Elektrocutiegevaar. 230 volt is aanwezig op de laadterminals. Niet sonderen met geleidende voorwerpen. Dit kan leiden tot elektrische schokken of elektrocutie.



WAARSCHUWING: Elektrocutiegevaar. Zorg dat er geen vloeistof in de werklamp/lader binnendringt. Dit kan leiden tot elektrische schokken.



WAARSCHUWING: Risico op brandwonden. Laad, om het risico op letsel te beperken, uitsluitend oplaadbare batterijen van DEWALT op. Andere typen accu's kunnen barsten. Dit kan leiden tot lichamenlijk letsel en schade.



VOORZICHTIG: Als de lader is aangesloten op de voedingsbron, kunnen de blootliggende contactpunten in de lader onder bepaalde omstandigheden kortsluiten onder invloed van vreemd materiaal. Vreemde geleidende materialen, waaronder, maar niet beperkt tot, staalwol, aluminiumfolie of een opeenhoping van metaalhoudende deeltjes, moeten uit de buurt van openingen in de lader worden gehouden. Koppel de lader altijd los van de voedingsbron als er geen accuset in zit. Ontkoppel de lader voordat u deze reinigt.

- **Probeer de accuset NIET op te laden met andere laders dan de laders in deze handleiding.** De lader en de accuset zijn specifiek op elkaar afgestemd.
- **Deze laders zijn niet bedoeld voor ander gebruik dan het opladen van DEWALT herlaadbare accu's.** Bij andere toepassingen bestaat risico op brand, elektrische schokken of elektrocutie.
- **Stel de lader niet bloot aan regen of sneeuw.**
- **Trek de stekker niet los aan het snoer wanneer u de lader ontkoppelt.** Zo beperkt u het risico op beschadiging aan stekker en snoer.

- **Plaats het snoer zo dat niemand erop kan stappen of erover kan struikelen, of het snoer op een andere manier kan beschadigen.**
- **Gebruik geen verlengsnoer, tenzij dit echt noodzakelijk is.** Gebruik van een verkeerd verlengsnoer kan leiden tot risico op brand, elektrische schokken of elektrocutie.
- **Plaats geen voorwerpen op de lader en plaats de lader niet op een zacht oppervlak.** Hierdoor kunnen de ventilatieopeningen geblokkeerd raken, wat kan leiden tot extreem hoge interne temperaturen. Houd de lader verwijderd van warmtebronnen. De lader wordt geventileerd via groeven aan de boven- en onderkant van de behuizing.
- **Gebruik de lader niet als het snoer of de stekker beschadigd is** – vervang deze in dat geval direct.
- **Gebruik de lader niet als er hard tegenaan is gestoten, als hij is gevallen of op enigerlei wijze is beschadigd.** Ga ermee naar een erkend reparatiepunt.
- **Haal de lader niet uit elkaar; ga ermee naar een erkend reparatiepunt wanneer onderhoud of reparatie nodig is.** Als de lader verkeerd in elkaar wordt gezet, kan dit leiden tot risico op brand, elektrische schokken of elektrocutie.
- **Haal de stekker van de lader uit het stopcontact voordat u deze reinigt. Zo beperkt u het risico op elektrische schokken.** U vermindert dit risico niet door de accuset te verwijderen.
- **NOOIT** proberen twee laders samen te verbinden.
- **De lader is ontworpen om te functioneren met de standaard 230V huishoudelijke stroomvoorziening. Probeer het toestel niet te gebruiken met een andere spanning.** Dit geldt niet voor de lader van het apparaat.

BEWAAR DEZE INSTRUCTIES

Laders

De DE9116 laders accepteren zowel de DEWALT NiCd als de NiMH accusets variërende van 7,2 tot 18 V.

De DE9135-lader werkt met DEWALT NiCd, NiMH- of Li-Ion-batterijen van 7,2 – 18 V.

Deze laders vereisen geen aanpassing en zijn ontworpen om er zo eenvoudig mogelijk mee te kunnen werken.

Laadprocedure



GEVAAR: Elektrocutiegevaar. Er is 230 volt aanwezig op laadstations. Niet sonderen met geleidende voorwerpen. Risico van elektrische schok of elektrocutie.

1. Sluit de lader aan op een geschikt stopcontact voordat u de accuset erin plaatst.
2. Plaats de accuset in de lader. Het rode (oplaad-) lampje zal doorlopend knipperen om aan te geven dat het oplaadproces begonnen is.
3. Als het rode AAN-lampje continu blijft branden, is het opladen voltooid. De accu is volledig opgeladen en mag onmiddellijk worden gebruikt of in de lader blijven.

Oplaadproces

In onderstaande tabel staat aangegeven hoe u uit de oplaadindicatoren kunt afleiden in welk stadium van het opladen de accu zich bevindt.

Stadium van opladen	
bezig met opladen	- - - - -
volledig opgeladen	_____
hete/koude accuvertraging	— — — — —
accuset vervangen	●●●●●●●●
probleem	●● ●● ●●

Automatische verversing

De automatische verversingsmodus zal de individuele cellen in de accuset gelijkschakelen of balanceren op het piekvermogen van de accu. De accuset dient wekelijks bijgeladen te worden, of wanneer de accu niet langer de gebruikelijke capaciteit levert.

Om de accuset bij te laden, plaatst u de accu op de gebruikelijke manier in de lader. Laat de accuset ten minste 8 uur in de lader.

Hete/koude accuvertraging

Als de lader een accu detecteert die te heet of te koud is, begint de lader automatisch een hete/koude accuvertraging, waarbij het opladen vertraagd wordt totdat de accu een geschikte temperatuur heeft bereikt. De lader schakelt dan automatisch over op de acculaadmodus. Hiermee wordt een maximale levensduur van de accu gegarandeerd.

BESCHERMING TEGEN VOLLEDIGE ONTLADING

Wanneer de accuset zich in het werktuig bevindt, is deze beschermd tegen volledige ontlading

Belangrijke veiligheidsinstructies voor alle accusets.

Wanneer u vervangingsaccusets besteld, zorg er dan voor dat u het catalogusnummer en de spanning vermeldt. Raadpleeg de tabel achteraan deze handleiding voor de compatibiliteit van laders en accusets.

De accuset is niet volledig opgeladen wanneer die uit de verpakking komt. Voorealer u de accuset en de lader gebruikt, dient u de volgende veiligheidsinstructies te lezen. Volg daarna de beschreven oplaadprocedure.

LEES ALLE INSTRUCTIES

- **Gebruik geen elektrisch werktuig in een explosieve omgeving, zoals in de buurt van brandbare vloeistoffen, gassen of stof.** Door de batterij in de lader te plaatsen of eruit te halen kunnen stof of dampen ontvlammen.
- **Laad de accusets enkel in DEWALT laders.**
- **GELIEVE NIET met water of andere vloeistoffen te besprenkelen of hierin onder te dompelen.**
- **Het werktuig en de accuset niet opbergen of gebruiken in ruimtes waar de temperatuur 40° C (105° F) kan bereiken of overschrijden (zoals buitenloodsen of metalen gebouwen in de zomer).**



GEVAAR: Elektrocutiegevaar. Probeer nooit een accu te openen, om welke reden dan ook. Als het omhulsel van de accuset gebarsten of beschadigd is, plaats deze niet in de lader. Dit kan leiden tot elektrische schokken of elektrocutie. Beschadigde accusets moeten terugbezorgd worden aan de klantendienst voor recyclage.



WAARSCHUWING: Probeer nooit een accu te openen, om welke reden dan ook. Als het omhulsel van de accuset gebarsten of beschadigd is, plaats deze niet in de lader. Gelieve de accuset niet samen te drukken, te laten vallen of te beschadigen. Gebruik geen accuset of lader die een zware klap heeft gekregen, gevallen is, overreden is of beschadigd is op welke manier dan ook (bv. doorboord met een spijker, geraakt met een hamer, platgetrapt). Beschadigde accusets moeten teruggebracht worden naar het reparatiepunt voor recyclage.



VOORZICHTIG: Wanneer het werktuig niet gebruikt wordt, plaats het dan op zijn zijkant op een stabiele ondergrond waar

NEDERLANDS

niemand er kan over struikelen of vallen. Sommige werktuigen met grote accusets staan rechtop op de accuset, waardoor deze makkelijk omver kan vallen.

SPECIFIEKE VEILIGHEIDSinSTRUCTIES VOOR NIKKEL CADMIUM (NiCd) OF NIKKEL METAAL HYDRIDE (NiMH)

- **Verbrand de accuset niet, ook al is deze ernstig beschadigd of totaal versleten.** De accuset kan ontploffen in vuur.
- **Er kan een klein vloeistoflek optreden uit de accuset bij extreem gebruik of extreme temperaturen.** Dit wijst niet op een probleem.

Als de buitenste zegel echter gebroken is:

- a. en de batterijvloeistof raakt uw huid, was deze dan onmiddellijk met zeep en water gedurende verschillende minuten.
- b. en de batterijvloeistof komt in uw ogen terecht, spoel deze dan met schoon water gedurende minimaal 10 minuten uit en zoek onmiddellijk medische hulp. **(Medische opmerking:** de vloeistof is 25-35% oplossing van kaliumhydroxide.)

SPECIFIEKE VEILIGHEIDSinSTRUCTIES VOOR LITHIUM-ION (LI-ION)

- **Verbrand de accuset niet, ook als deze ernstig beschadigd is of volledig versleten.** De accuset kan ontploffen in vuur. Er ontstaan giftige dampen en materialen wanneer lithium-ion accusets verbrand worden.
- **Als de batterij-inhoud in contact komt met de huid, was deze onmiddellijk met milde zeep en water.** Als de batterij-inhoud in de ogen terecht komt, spoel water over het open oog gedurende 15 minuten of totdat de irritatie stopt. Indien medische hulp noodzakelijk is: de elektrolyt is samengesteld uit een mengeling van vloeibare organische carbonaten en lithiumzouten.
- **De inhoud van geopende batterijcellen kan irritatie bij ademhaling veroorzaken.** Zorg voor frisse lucht. Als de symptomen blijven aanhouden, schakelt u het beste medische hulp in.



WAARSCHUWING: Risico op brandwonden. Batterijvloeistof kan ontvlambaar zijn als deze blootgesteld wordt aan vonken of vlammen.

Accudop (fig. 3)

Een beschermende accudop wordt meegeleverd om de aansluitpunten van een losgekoppelde accu te bedekken. Zonder de beschermdop zouden

losse metalen voorwerpen de aansluitpunten kunnen kortsluiten, wat leidt tot een brandrisico en schade aan de accu veroorzaakt.

1. Verwijder de beschermende accudop voordat u de accuset in de lader of het apparaat plaatst (fig. 3A).
2. Plaats de beschermdop onmiddellijk op de aansluitpunten nadat u de accu uit de lader of het werktuig hebt verwijderd (fig. 3B).



WAARSCHUWING: Zorg dat de beschermende accudop op zijn plaats zit voordat u een losgekoppelde accu oppakt of opbergt.

Accu (fig. 1)

ACCUTYPE

De DC411 werken op accusets van 18 volt.

Conseils pour le rangement

1. Il est vivement conseillé de ranger le bloc-piles dans un endroit frais et sec, à l'abri des rayons directs du soleil et d'une chaleur ou d'un froid excessifs.
2. Une conservation prolongée n'affecte pas le bloc-piles ou le chargeur. Dans de bonnes conditions, ils peuvent être conservés pendant 5 ans ou plus.

Étiquettes figurant sur le chargeur et le bloc-piles

Outre les pictogrammes utilisés dans ce manuel, les étiquettes sur le chargeur et le bloc-piles comportent les pictogrammes suivants :



Lees voor gebruik de gebruiksaanwijzing.



Accu opladen.



Accu opgeladen.



Accu beschadigd.



Hete/koude accuvertraging.



Niet sonderen met geleidende voorwerpen.



Beschadigde accusets niet opladen.



Uitsluitend gebruiken in combinatie met accusets van DEWALT, andere kunnen openbarsten en tot lichamelijk letsel en schade lijden.



Niet blootstellen aan water.



Zorg dat beschadigde snoeren meteen vervangen worden.



Alleen opladen tussen 4 °C en 40 °C.



Denk aan het milieu wanneer u de accuset weggooit.



Verbrand de NiMH, NiCd+ en Li-Ion accusets niet.



Laadt NiMH en NiCd accu's op.



Laadt Li-Ion accusets op.



Raadpleeg de technische informatie voor de oplaadtijd.

Inhoud van het pakket

Het pakket bevat:

- 1 haakse slijper
- 1 beschermkap (type 27)
- 1 zijhandgreep
- 1 flensset
- 1 steeksleutel
- 2 accusets (DC411KL, DC411KB, DC411KA)
- 1 acculader (DC411KL, DC411KB, DC411KA)
- 1 gereedschapskist (DC411KL, DC411KB, DC411KA)
- 1 gebruiksaanwijzing
- 1 opengewerkte tekening

OPMERKING: accusets en laders zijn niet bij N-modellen inbegrepen.

- *Controleer het gereedschap, onderdelen of hulpstukken op schade die tijdens het vervoer veroorzaakt kan zijn.*
- *Neem de tijd om voor het gebruik deze gebruiksaanwijzing aandachtig te lezen en te begrijpen.*

Beschrijving (Fig. 1, 2, 8)



WAARSCHUWING: Verander nooit het elektrische gereedschap of enig onderdeel daarvan. Dit kan schade of lichamelijk letsel tot gevolg hebben.

BEOOGD GEBRUIK

Uw DC411-slijper is ontworpen voor professioneel slijpen, (staal)borstelen of doorslijpen. **NIET** gebruiken in vochtige omstandigheden of in de buurt van ontvlambare vloeistoffen of gassen.

NIET gebruiken met andere slijpwielen dan een in het midden ingedrukt wiel of lamellenschijf.

Deze verstekzaag voor zwaar werk is een professioneel werktuig. Laat kinderen **NIET** in de buurt van het gereedschap komen. Toezicht is vereist wanneer dit gereedschap wordt gebruikt door onervaren personen.

- a. drukschakelaar
- b. vergrendelknop
- c. spindelvergrendelknop
- d. spindel (Fig. 8)
- e. zijhandgreep
- f. schuurschijf
- g. anti-blokkeerflens
- h. schroefklemmoer
- i. afschermkap (type 27)
- j. accuset
- k. accu-ontkoppelknoppen

Elektrische veiligheid

De elektrische motor is ontworpen voor slechts één spanning. Controleer altijd of de spanning van de accuset overeenstemt met de spanning op de kenplaat. Zorg ook dat de spanning van uw lader overeenkomt met die van uw netspanning.



Uw DEWALT-lader is dubbel geïsoleerd in overeenstemming met EN 60335; er is daarom geen aardingsdraad nodig.

Indien het voedingsnoer beschadigd is, moet het worden vervangen door een speciaal vervaardigd snoer dat verkrijgbaar is via de onderhoudsafdeling van DEWALT.

Een verlengsnoer gebruiken

Gebruik geen verlengsnoer, tenzij absoluut noodzakelijk. Gebruik een goedgekeurde kabel die geschikt is voor de stroomtoevoer van uw lader (zie technische gegevens). De minimumafmeting van de geleider is 1 mm²; de maximumlengte is 30 m.

NEDERLANDS

Wanneer het verlengsnoer op een haspel zit, rol het snoer dan helemaal af.

MONTAGE EN AANPASSINGEN



WAARSCHUWING: *Vóór montage en aanpassing moet u altijd de accu verwijderen. Schakel het werktuig altijd uit voordat u de accu inbrengt of verwijdert.*



WAARSCHUWING: *Gebruik alleen de accusets en laders van DEWALT.*

De accuset in het gereedschap plaatsen en eruit verwijderen (fig. 2)



WAARSCHUWING: *om het risico van ernstig letsel te verkleinen, dient u het gereedschap uit te schakelen en de accuset te verwijderen voordat u aanpassingen maakt, of hulpstukken of accessoires verwijdert of plaatst. Een toevallige activering kan letsel toebrengen.*

OM DE ACCUSET IN DE HANDGREEP VAN HET GEREEDSCHAP TE PLAATSEN

1. Breng de onderkant van het gereedschap op gelijke hoogte van de inkeping in de handgreep van het gereedschap (fig. 2).
2. Schuif de accuset stevig in de handgreep totdat u het slot op zijn plaats hoort klikken.

OM DE ACCUSET UIT HET GEREEDSCHAP TE VERWIJDEREN

1. Druk op de ontkoppelknoppen van de accu (k) en trek de accuset stevig uit de handgreep van het gereedschap.
2. Plaats de accuset in de lader zoals beschreven in de laadsectie van deze handleiding.

De zijhandgreep bevestigen

De zijhandgreep (e) kan aan beide kanten van het gereedschap bevestigd worden in de van schroefdraad voorziene uitsparingen. Verzeker u ervan dat de handgreep stevig vastzit voordat u het werktuig gaat gebruiken.

Om het gebruiksgemak bij doorslijpen te bevorderen, kan de behuizing 90° draaien.

De versnellingsbak van het werktuig draaien (Fig. 4)



WAARSCHUWING: *Om het risico op ernstig letsel te verkleinen, moet u het werktuig uitschakelen en*

de accuset verwijderen voordat u hulpstukken of hulpstukken aan- of afkoppelt.

1. Verwijder de vier schroeven op de hoeken waarmee de versnellingsbak vastzit aan de motorbehuizing.
2. Draai de kop van de versnellingsbak in de gewenste positie zonder de motorhuizing los te trekken van de versnellingsbak.

OPMERKING: Als de versnellingsbak en de motorbehuizing meer dan 3,17 mm (1/8") los komen van elkaar, moet het werktuig gerepareerd en opnieuw in elkaar gezet worden door een DEWALT-servicecentrum. Wanneer u het werktuig niet laat repareren, kan dat borstel- motor- en lagermankementen veroorzaken.

3. Om de versnellingsbak weer stevig op de motorbehuizing te bevestigen, draait u de schroeven weer vast. Draai de schroeven vast tot een koppel van 2.2 Nm (20 in-lbs.). Te vast aandraaien kan ertoe leiden dat de schroef doldraait.

De beschermkap aanbrengen

DE BESCHERMKAP AANBRENGEN EN VERWIJDEREN (FIG. 5)



WAARSCHUWING: *Om het risico op ernstig letsel te verkleinen, moet u het werktuig uitschakelen en de accuset te verwijderen voordat u hulpstukken of hulpstukken aan- of afkoppelt.*



VOORZICHTIG: *Een beschermkap dient gebruikt te worden bij alle afbraamschijven, doorslijpschijven, slijpwaaiers, staalborstels en staaldraadbortels. De DC411 is voorzien van een afschermkap, welke bedoeld is voor gebruik bij in het midden ingedrukte wielen (type 27) en genaafde slijpwielen (type 27). Dezelfde afschermkap is bedoeld voor gebruik met ronde staalborstels.*

1. Open de vergrendeling van de beschermkap (p), en laat de nokjes (m) op de beschermkap in de uitsparingen (n) op de versnellingsbak vallen.
2. Duw de beschermkap naar beneden totdat de nokjes in de uitsparingen vallen en vrij in de sleuf op de versnellingsbak kunnen draaien.
3. Met vergrendeling geopend, draait u de beschermkap (l) in de gewenste positie. De beschermkap moet zodanig gepositioneerd worden tussen de spindel en de gebruiker dat deze maximale bescherming biedt.

4. Sluit de vergrendeling om de beschermkap op de versnellingsbak vast te zetten. Wanneer de vergrendeling gesloten is, mag het niet mogelijk zijn de beschermkap met de hand te verdraaien. Gebruik de slijper niet met een losse beschermkap of wanneer de vergrendelingsklem niet vast zit.
5. Om de beschermkap te verwijderen: open de vergrendelingsklem, draai de kap zodanig dat de nokjes en de uitsparingen overeen komen en trek de kap van de versnellingsbak.

OPMERKING: De beschermkap is in de fabriek op maat gemaakt voor de diameter van de versnellingsbak. Wanneer, na verloop van tijd, de beschermkap losser gaat zitten, draait u de verstelschroef (o) vaster. Daarbij dient de vergrendeling gesloten te zijn en de beschermkap op de versnellingsbak bevestigd te zijn.



VOORZICHTIG: Draai de stelschroef niet vast terwijl de vergrendelingsklem niet vast zit. Er kan onzichtbare schade ontstaan aan de beschermkap of aan de gleuf op de bevestigingsnaaf.



VOORZICHTIG: Als de beschermkap niet steviger kan worden vastgezet met de verstelklem, moet u het werktuig niet gebruiken. Om het risico op letsel te verkleinen, moet u werktuig en beschermkap naar een servicecentrum brengen voor reparatie of vervanging van de beschermkap.

VOORZICHTIG: Om het risico op beschadiging van het werktuig te verkleinen, mag u de verstelschroef niet aandraaien wanneer de vergrendeling geopend is. Er kan onzichtbare schade ontstaan aan de beschermkap of aan de gleuf op de bevestigingsnaaf.

OPMERKING: Het afbramen en doorslijpen van randen en kanten kan gebeuren met type 27-schijven die speciaal voor dit doel ontworpen zijn. Schijven van 6,35 mm (1/4") dik zijn ontworpen voor het afbramen van oppervlakken, terwijl schijven van 3,17 mm (1/8") ontworpen zijn voor het afbramen van kanten.

BEDIENING

Schakelaar

VERGRENDELAAR EN DRUKSCHAKELAAR (FIG. 6)

Uw doorslijpwerktuig is uitgerust met een vergrendelaar (b).

Om de drukschakelaar te vergrendelen, drukt u op de vergrendelaar zoals aangegeven. Wanneer de vergrendelaar ingedrukt is zodat het vergrendelteken zichtbaar is, is de eenheid vergrendeld.

Vergrendel de drukschakelaar altijd wanneer u het werktuig verplaatst of opbergt om ongewild aanzetten te voorkomen.

Om de drukschakelaar te ontgrendelen, drukt u op de vergrendelaar. Wanneer de vergrendelaar ingedrukt is zodat het ontgrendelteken zichtbaar is, is de eenheid ontgrendeld. De vergrendelaar is **rood** om aan te geven dat de schakelaar **ontgrendeld** is.

Gebruik de drukschakelaar (a) over om het werktuig te activeren. Loslaten van de drukschakelaar zet het werktuig UIT.

N.B.: Dit werktuig kan niet vergrendeld worden in de AAN-stand, en mag in die positie ook niet op enige andere manier vergrendeld worden.



VOORZICHTIG: Houd de zijhandgreep en de body van het werktuig stevig vast om het werktuig onder controle te houden bij het aanzetten en tijdens het gebruik totdat de schijf of ander gebruikt hulpstuk stopt met draaien. Let erop dat de schijf volledig tot stilstand is gekomen voordat u het werktuig neerlegt.



VOORZICHTIG: Wacht tot het werktuig op volle snelheid is voordat u het werktuig in contact brengt met het werkstuk. Til het werktuig van het werkstuk voordat u het uitzet.

SPINDELVERGREDELING

De spindelvergrendeling zorgt ervoor dat de spindel niet kan draaien wanneer u een schijf installeert of verwijdert. Gebruik de spindelvergrendeling alleen wanneer het werktuig is uitgeschakeld, de accu verwijderd is en de schijf volledig tot stilstand is gekomen.

VOORZICHTIG: Om het risico op beschadiging van het werktuig te verkleinen, mag u de spindelvergrendeling niet gebruiken wanneer het werktuig aan staat. Beschadiging van het werktuig zou het gevolg zijn, terwijl het bevestigde hulpstuk weg kan vliegen en ernstig letsel zou kunnen veroorzaken.

Om de spindel te vergrendelen drukt u de spindelvergrendelingsknop in en draait u de spindel totdat deze niet meer verder kan draaien.

Het aanbrengen en gebruiken van schijven met verzonken middengat en slijpwaaiers

HET AANBRENGEN EN VERWIJDEREN VAN GENAAFDE SCHIJVEN (FIG. 1, 7)



WAARSCHUWING: Om het risico op ernstig letsel te verkleinen, dient u het werktuig uit te schakelen en de accuset te verwijderen voordat u hulpstukken of accessoires aan- of afkoppelt.

Genaafde schijven kunt u direct op de spindel met M14-draad installeren.

1. Draai de schijf met de hand op de spindel.
2. Druk de spindelvergrendelingsknop in en gebruik een moersleutel om de schijf vast te zetten.
3. Volg de omgekeerde handelwijze om de schijf te verwijderen.



VOORZICHTIG: Wanneer de schijf niet behoorlijk vastgezet is voordat het werktuig wordt aangezet, kan daardoor de schijf of het werktuig beschadigd raken.

HET AANBRENGEN VAN NIET-GENAAFDE SCHIJVEN (FIG. 8)



WAARSCHUWING: Om het risico op ernstig letsel te verkleinen, dient u het werktuig uit te schakelen en de accuset te verwijderen voordat u hulpstukken of accessoires aan- of afkoppelt.

Afbraamschijven met verzonken middengat type 27 dienen gebruikt te worden met de bijgeleverde flenzen.

1. Installeer de anti-blokkeer flens (g) op de spindel (d) met het verhoogde deel tegen de schijf aan. Verzeker u ervan dat het holle deel van flens tegen de platte kanten van de spindel ligt door de flens iets te draaien en te duwen voordat u de schijf plaatst.
2. Plaats de schijf tegen de flens, waarbij u de schijf op het verhoogde deel van de flens plaatst.
3. Terwijl u de spindelvergrendelingsknop indrukt, draait u de klemmoer (h) op de spindel. Als de aan te brengen schijf dikker is dan 3,17 mm (1/8"), plaats dan de klemmoer op de spindel zodat het verhoogde deel in het midden van de schijf past (Fig. 8A). Als de aan te brengen schijf 3,17 mm (1/8") dik is of dunner, plaats dan de klemmoer op de spindel zodanig dat het verhoogde deel juist niet tegen de schijf aanligt (Fig. 8B).

4. Terwijl u de spindelvergrendelingsknop indrukt, draait u de klemmoer aan met een moersleutel.
5. Om de schijf te verwijderen, drukt u de spindelvergrendelingsknop in en draait u de klemmoer los met een moersleutel.

N.B.: Als de schijf draait nadat de klemmoer is aangedraaid, kijk dan of de klemmoer niet verkeerd om is gemonteerd. Als een dunne schijf gemonteerd wordt met het uitstekende deel van de klemmoer tegen de schijf aan, zal de schijf draaien omdat de dikte van het uitstekende deel verhindert dat de klemmoer de schijf vastklemt.

HET AFBRAMEN VAN OPPERVLAKKEN MET AFBRAAMSCHIJVEN

1. Wacht tot het werktuig op volle snelheid is voordat u het werktuig in contact brengt met het werkstuk.
2. Oefen zo min mogelijk druk uit, zodat het werktuig op hoge snelheid kan draaien. De mate van afbramen is het hoogst wanneer de schijf op hoge snelheid kan draaien.
3. Houd een hoek van 20° tot 30° tussen het werktuig en het werkstuk.
4. Beweeg het werktuig voortdurend van voor naar achter om te voorkomen dat er gutsen ontstaan in het werkstuk.
5. Beweeg het werktuig bij het werkstuk vandaan voordat u het uitzet. Wacht totdat de schijf uitgedraaid is voordat u het werktuig neerlegt.

HET AFBRAMEN VAN KANTEN MET AFBRAAMSCHIJVEN



WAARSCHUWING: Schijven bedoeld voor het doorslijpen en afbramen van kanten kunnen breken of terugslag veroorzaken wanneer ze gebogen worden doordat het werktuig gebruikt wordt voor doorslijpen of volledig afbramen. Om het risico op ernstig letsel te verkleinen, dient u schijven met een standaardtype 27 beschermkap te beperken tot oppervlakkig afbraamen en inkoopwerk [minder than 13 mm (1/2") diep]. De open kant van de beschermkap moet van de gebruiker af gepositioneerd zijn. Voor dieper doorslijpen met een type 1 doorslijpschijf dient u een gesloten beschermkap (type 1) te gebruiken.

1. Wacht tot het werktuig op volle snelheid is voordat u het werktuig in contact brengt met het werkstuk.
2. Oefen zo min mogelijk druk uit, zodat het werktuig op hoge snelheid kan draaien. De

mate van afbramen is het hoogst wanneer de schijf op hoge snelheid kan draaien.

3. Neem een zodanige positie in dat de open onderkant van de schijf van u af gericht is.
4. Wanneer u eenmaal begonnen bent met slijpen en er een inkeping in het werkstuk ontstaan is, dient u de hoek waaronder u werkt niet meer te veranderen. Door de hoek te veranderen buigt de schijf waardoor deze zou kunnen breken. Schijven voor het afbramen van kanten zijn niet ontworpen om zijdelingse druk veroorzaakt door buiging te kunnen weerstaan.
5. Til het werktuig van het werkstuk voordat u het uitzet. Wacht totdat de schijf uitgedraaid is voordat u het werktuig neerlegt.



WAARSCHUWING: *Gebruik afbraam- en doorslijpschijven voor kanten niet voor oppervlakken. Deze schijven zijn niet bestand tegen zijdelingse druk veroorzaakt door het afbramen van oppervlakken. De schijf kan breken en ernstig letsel kan het gevolg zijn.*

Voorzorgsmaatregelen bij het schuren van verf

1. Het schuren van verf op loodbasis wordt NIET AANGERADEN omdat het moeilijk is om de vrijkomende giftige stof veilig af te voeren. Kinderen en zwangere vrouwen lopen het grootste risico op een loodvergiftiging.
2. Omdat het moeilijk is om zonder chemische analyse vast te stellen of een bepaalde verfsoort lood bevat, raden wij u de volgende voorzorgsmaatregelen aan wanneer u verf schuurt:

PERSOONLIJKE VEILIGHEID

1. Kinderen en zwangere vrouwen zouden de werkruimte pas mogen betreden wanneer het schuren van verf afgelopen is en alles is opgeruimd en schoongemaakt.
2. Iedereen in de werkruimte moet een stofmasker of gasmasker dragen. De filter moet dagelijks vervangen worden, of zodra de drager moeite krijgt met ademen.

OPMERKING: Alleen stofmaskers die geschikt zijn voor het werken met verf op loodbasis en looddampen mogen gebruikt worden. Gewone verfmaskers bieden deze bescherming niet. Vraag in uw lokale doe-het-zelf-winkel naar een volgens de N.I.O.S.H.-norm goedgekeurd masker.

3. In de werkruimte mag NIET GEGETEN, GEDRONKEN of GEROOKT worden om

te voorkomen dat iemand giftige deeltjes binnenkrijgt. Iedereen in de werkruimte dient zich af te borstelen en te wassen. ALVORENS te gaan eten, drinken of roken. Vermijd het om etenswaren, dranken en rookartikelen in de werkruimte te laten liggen, waar ze met giftig stof in aanraking zouden kunnen komen.

VEILIGHEID EN MILIEU

1. Verf dient verwijderd te worden op een manier die zo min mogelijk stof veroorzaakt.
2. Ruimten waar verf wordt verwijderd, moeten afgesloten worden met plastic zeil van ten minste 4 mils (0,1 mm) dik.
3. Het schuren dient zo te gebeuren dat de kans op het verspreiden van verfdeeltjes buiten de werkruimte zo klein mogelijk is.

SCHOONMAKEN EN WEGGOOIEN

1. Alle oppervlakken in de werkruimte moeten dagelijks gestofzuigd en grondig gereinigd worden zolang het schuren plaatsvindt. De zak van de stofzuigerfilter dient regelmatig vervangen te worden.
2. Plastic weggooikleding dient verzameld en weggegooid te worden, samen met stof of ander afval dat tijdens het werk is ontstaan. Gooi afval in een afgesloten vuilcontainer die volgens de reguliere methode opgehaald en geleegd wordt.
Tijdens het opruimen en schoonmaken mogen kinderen en zwangere vrouwen de werkruimte niet betreden.
3. Al het speelgoed, wasbare benodigdheden en gereedschap moeten gewassen worden voordat ze opnieuw gebruikt worden.

Plaatsen en gebruiken van staalborstels en staaldraadborstels

Ronde staalborstels en staaldraadborstels kunt u direct op de spindel van de slijpmachine schroeven, zonder een flens te gebruiken. Gebruik alleen staalborstels en staaldraadborstels met M14-draad. Gebruik een type-27-beschermkap wanneer u een staalborstel gebruikt.



VOORZICHTIG: Draag werkhandschoenen wanneer u werkt met een staalborstel of staaldraadborstel om het risico op letsel te verkleinen. Staalborstels kunnen erg scherp zijn.



VOORZICHTIG: Indien geplaatst of in gebruik, mag de staalborstel of staaldraadborstel de beschermkap

niet raken om het risico op schade aan het werktuig te verkleinen. Het hulpstuk kan onzichtbaar beschadigd raken, waardoor draden los kunnen geraken van het hulpstuk.

HET PLAATSEN VAN RONDE STAALBORSTELS EN STAALDRAADBORSTELS



WAARSCHUWING: Om het risico op ernstig letsel te verkleinen, moet u het werktuig uitschakelen en de accuset verwijderen voordat u hulpstukken of hulpstukken aan- of afkoppelt of aanpast.

1. Draai de schijf met de hand op de spindel.
2. Druk de spindelvergrendelingsknop in en zet een moersleutel in de naaf van de borstel om hem vast te draaien.
3. Om de schijf te verwijderen volgt u de omgekeerde handelwijze .

VOORZICHTIG: Zorg ervoor dat de schijf stevig vastzit voordat u het werktuig aanzet om het risico op beschadiging van het werktuig te verkleinen.

HET GEBRUIK VAN RONDE STAALBORSTELS EN STAALDRAADBORSTELS

Staalborstels en staaldraadborstels kunnen gebruikt worden om roest, aanslag en verf te verwijderen, en om onregelmatige oppervlakken te egaliseren.

1. Wacht tot het werktuig op volle snelheid is voordat u het werktuig in contact brengt met het werkstuk.
2. Oefen zo min mogelijk druk uit, zodat het werktuig op hoge snelheid kan draaien. De mate van borstelen is het hoogst wanneer de schijf op hoge snelheid kan draaien.
3. Zorg voor een hoek van 5 tot 10° tussen het gereedschap en het werkvlak voor ronde staalborstels.
4. Houd contact tussen de rand van de schijf en het werkoppervlak wanneer u een staaldraadborstel gebruikt.
5. Beweeg het werktuig voortdurend van voor naar achter om te voorkomen dat er gutsen ontstaan in het werkoppervlak. Wanneer het werktuig niet, of in een cirkelbeweging bewogen wordt, is verbranding of een cirkelvormige afdruk op het werkoppervlak het gevolg.
6. Til het werktuig van het werkoppervlak voordat u het uitschakelt. Wacht totdat de schijf uitgedraaid is voordat u het werktuig neerlegt.



VOORZICHTIG: Wees extra voorzichtig wanneer u een hoek bewerkt. De slijpmachine kan plotseling een scherpe beweging maken.

ONDERHOUD

Uw elektrisch werktuig van DEWALT is ontworpen om gedurende een lange periode te werken met een minimum aan onderhoud. Een goede werking op de lange termijn is afhankelijk van een zorgzaam gebruik en het regelmatig schoonmaken van het werktuig.



WAARSCHUWING: om het risico op ernstig letsel te verkleinen, dient u het gereedschap uit te schakelen en de accuset te verwijderen voordat u hulpstukken of accessoires aan- of afkoppelt. Een toevallige activering kan letsel toebrengen.

De lader kan niet worden onderhouden. Er zijn geen onderdelen in de lader die door de gebruiker kunnen worden onderhouden.



Smering

Dit werktuig vereist geen smering.

VOORZICHTIG: Smeer dit werktuig niet, omdat dit schade zal berokkenen aan de interne onderdelen.



Reinigen



WAARSCHUWING: Blaas vuil en stof met droge lucht uit de behuizing als vuil zich zichtbaar opstapelt in en rond de ventilatieopeningen. Draag goedgekeurde oogbescherming en goedgekeurd stofmasker bij het uitvoeren van deze procedure.



WAARSCHUWING: Gebruik nooit oplosmiddelen of andere ruwe chemicaliën voor het reinigen van de niet-metalen onderdelen van het werktuig. Deze chemicaliën kunnen de materialen die in deze onderdelen gebruikt worden, verzwakken. Gebruik een doek enkel bevochtigd met water en zachte zeep. Laat nooit vloeistof in het gereedschap lopen en dompel nooit enig deel van het gereedschap onder in vloeistof.

SCHOONMAAKINSTRUCTIES VOOR DE LADER



WAARSCHUWING: *Schokgevaar. Haal de stekker van de lader uit het stopcontact voordat u het apparaat reinigt. Verwijder vuil en vet met een doek of zachte, niet-metalen borstel van de buitenkant van de werklamp/lader. Gebruik geen water of schoonmaakmiddel.*

Optionele toebehoren



WAARSCHUWING: *Omdat accessoires, behalve die van DEWALT, niet zijn getest in combinatie met dit product, kan het gebruik van dergelijke accessoires gevaarlijk zijn. Om het risico van letsel te beperken, mogen bij dit product uitsluitend accessoires worden gebruikt die zijn aanbevolen door DEWALT.*



WAARSCHUWING: *Hulpstukken moeten minimaal het nominale toerental hebben dat staat aangegeven op het waarschuwingslabel op het werktuig. Schijven en hulpstukken die het nominale toerental overschrijden, kunnen uit elkaar vliegen en letsel veroorzaken. Hulpstukken met schroefdraad moeten voorzien zijn van M14-draad. Hulpstukken zonder schroefdraad moeten een as-uitsparing van 22,2 mm (7/8") hebben. Zo niet, dan is het hulpstuk waarschijnlijk bedoeld voor een cirkelzaag. Het nominale toerental van een hulpstuk moet altijd hoger zijn dan de snelheid van het werktuig zoals aangegeven op het naamplaatje van het werktuig.*

Het is belangrijk dat u de juiste beschermkappen, steunschijven en flenzen kiest voor uw hulpstukken en accessoires.

Raadpleeg uw dealer voor nadere informatie over de geschikte hulpstukken en accessoires.

Milieubescherming



Aparte inzameling. Dit product mag niet bij het normale huishoudafval worden gegooid.

Als u op een dag merkt dat uw DEWALT product vervangen moet worden of dat u het verder niet kunt gebruiken, gooi het dan niet bij het huishoudafval. Dit product moet afzonderlijk ingezameld worden.



Aparte inzameling van gebruikte producten en verpakkingen maakt recycling en hergebruik van materialen mogelijk. Hergebruik van gerecycleerde materialen helpt milieuvuiling te voorkomen en vermindert de vraag naar grondstoffen.

Plaatselijke voorschriften bepalen mogelijk een aparte inzameling voor elektrische producten, in containerparken of bij de verkoper wanneer u een nieuw product koopt.

DEWALT beschikt over een gebouw voor de verzameling en recyclage van DEWALT producten die het einde van hun levensduur hebben bereikt. Om van deze dienst gebruik te maken, kunt u uw product terugbrengen naar elke erkende reparateur die hem voor ons zal inzamelen.

U kunt de dichtstbijzijnde erkende reparateur vinden door contact op te nemen met uw plaatselijke DEWALT kantoor op het adres dat in deze handleiding staat. Of u kunt een lijst met erkende DEWALT reparateurs en alle gegevens over onze herstellingsdienst en contactinformatie vinden op www.2helpU.com.



Herlaadbare accu

Deze duurzame accu moet herladen worden als hij niet krachtig genoeg blijkt tijdens het uitvoeren van klussen die daarvoor vlot verliepen. Aan het einde van zijn technische levensduur dient u dit werktuig weg te gooien met respect voor het milieu:

- Gebruik de accu helemaal op, en haal hem dan uit het werktuig.
- Li-ion-, NiCd- en NiMH-cellen zijn recycleerbaar. Breng ze naar uw dealer of een plaatselijk recyclagecentrum. De ingezamelde accu's worden gerecycleerd of op de correcte manier weggegooid.

GARANTIE

• 30 DAGEN GEEN RISICO TEVREDENHEIDSGARANTIE •

Indien uw DEWALT-machine, om welke reden dan ook, niet geheel aan uw verwachtingen voldoet, brengt u de machine dan compleet zoals bij de aankoop en binnen de 30 dagen terug naar het erkend DEWALT verkooppunt waar u het toestel heeft gekocht, samen met uw aankoopbewijs. U ontvangt een nieuw toestel of het aankoopbedrag wordt terugbetaald.

• EEN JAAR GRATIS SERVICECONTRACT •

Als u onderhoud of service nodig hebt voor uw DEWALT werktuig binnen de 12 maanden na uw aankoop, zal dit gratis worden geleverd bij een bevoegde DEWALT reparateur. U dient een aankoopbewijs voor te leggen. Dit omvat werkuren en vervangingsonderdelen voor elektrisch gereedschap. Dit omvat geen toebehoren.

• EEN JAAR VOLLEDIGE GARANTIE •

Als uw DEWALT product gebreken vertoont die te wijten zijn aan slechte materialen of vakmanschap binnen 12 maanden na aankoop, garanderen wij dat we alle defectieve onderdelen gratis zullen vervangen of, naar onze keuze, de eenheid gratis zullen vervangen mits:

- Het product niet verkeerd werd gebruikt.
- Onbevoegde personen niet getracht hebben herstellingen uit te voeren.
- Bewijs van aankoop is geleverd. Deze garantie wordt aangeboden als een extra voordeel en vormt een aanvulling op de wettelijke rechten van klanten.

Voor het adres van uw dichtstbijzijnde erkende DEWALT reparateur verwijzen we naar het telefoonnummer op de achterzijde van deze handleiding. Of u kunt een lijst met bevoegde DEWALT reparateurs en alle gegevens over onze herstellingsdienst en contactinformatie vinden op www.2helpU.com.

KRAFTIG TRÅDLØS SLIPEMASKIN DC411

Gratulerer!

Du har valgt et verktøy fra DEWALT. Mangeårig erfaring, grundig produktutvikling og innovasjon gjør DEWALT til en svært pålitelig partner for profesjonelle brukere av elektriske verktøy.

Tekniske spesifikasjoner

		DC411
Spenning	V likestrøm	18
Effekt	W	405
Uten belastning	min ⁻¹	6500
Diameter på slipeskive	mm	125
Spindeldiameter		M14
Vekt (uten batteripakke)	kg	2,2*
* vekt inkluderer sidehåndtak og vern		
L _{PA} (lydtrykk)	dB(A)	83
K _{PA} (usikkerhet ved lydtrykk)	dB(A)	3,0
L _{WA} (akustisk strøm)	dB(A)	94
K _{WA} (usikkerhet ved akustisk strøm)	dB(A)	3,0

Totale vibrasjonsverdier (triax vektor-sum) fastsatt i henhold til EN 60745:

Vibrasjonsverdier	m/s ²	7,5
Usikkerhet K	m/s ²	3,3

Batteripakke	DE9096	DE9503	DE9180
Batteritype	NiCd	NiMH	Li-Ion
Spenning	V _{DC}	18	18
Kapasitet	Ah	2,4	2,6
Vekt	kg	1,0	0,68

Lader	DE9116	DE9135
Hovedspenning	V _{AC}	230
Batteritype	NiCd/ NiMH	NiCd/NiMH/ Li-Ion
Ca. ladetid	min	60
		(2,0 Ah batteripakker)
Vekt kg	kg	0,4
		(2,0 Ah batteripakker)
		0,52

Vibrasjonsverdien som oppgis i denne manualen har blitt målt i samsvar med en standard test utført i henhold til EN 60745, og kan brukes til å sammenligne ett verkøy med et annet. Den kan brukes til et midlertidig overslag av eksponering.



ADVARSEL: Det erklærte vibrasjonsnivået reflekterer verktøyets hovedbruksområder. Dersom verktøyet brukes til andre formål, med annet tilbehør, eller ikke har blitt vedlikeholdt, så kan vibrasjonsnivået endres. Dette kan øke eksponeringsnivået vesentlig over hele arbeidsperioden.

En vurdering av eksponeringsnivået til vibrasjoner bør også tas i betraktning når verktøyet er slått av, eller når det sviver men ikke utfører arbeid. Dette kan redusere eksponeringsnivået vesentlig over hele arbeidsperioden.

Identifiser ekstra sikkerhetstiltak som beskytter operatøren fra vibrasjonseffektene. Dette inkluderer vedlikehold av verktøy og tilbehør, holde hendene varme og arbeidsstillinger.

Sikringer

Europa	230 V verktøy
	10 amp, strømnett
Storbritannia og Irland	230 V verktøy
	13 amp, i støpsler

Definisjoner: Retningslinjer for sikkerhet

Definisjonene nedenfor beskriver hvor alvorlige de enkelte signalordene er. Les brukerhåndboken og vær spesielt oppmerksom på disse symbolene.



FARE: Angir en umiddelbart farlig situasjon som, hvis den ikke unngås, vil føre til **dødsfall eller alvorlig personskade**.



ADVARSEL: Angir en potensielt farlig situasjon som, hvis den ikke unngås, kan føre til **dødsfall eller alvorlig personskade**.



FORSIKTIG: Angir en potensielt farlig situasjon som, hvis den ikke unngås, kan føre til **mindre eller moderat personskade**.

NORSK

FORSIKTIG: Når dette ordet brukes sammen med sikkerhetsvarselsymbolet, foreligger det en potensielt farlig situasjon som, hvis den ikke unngås, kan føre til **materiell skade**.



Angir fare for elektrisk støt.

Konformitetserklæring for EU



DC411

DEWALT erklærer at disse produktene, beskrevet under "teknisk data", har blitt laget i samsvar med: 98/37/EEC (til desember 28, 2009), 2004/108/EC, 2006/42/EC (fra desember 29, 2009), 2006/95/EC, EN 55014-1, EN 55014-2, EN 60745-1, EN 60745-2-3.

Ytterligere informasjon fås ved å ta kontakt med DEWALT på adressen nedenfor eller ved å slå opp boken i brukerhåndboken.

Undertegnede er ansvarlig for alle tekniske data og stadfester denne erklæringen på vegne av DEWALT.

Horst Grossmann
Ingeniørvirksomhet og produktutvikling
DEWALT, Richard-Klinger-Straße 11,
D-65510 Idstein, Tyskland
20.09.2007



ADVARSEL: Les bruksanvisningen slik at skaderisikoen kan reduseres.

Generelle sikkerhetsadvarsler ved bruk av elektriske verktøyer



ADVARSEL! Les alle sikkerhetsadvarsler og bruksanvisninger. Unnlattelse av å følge advarsler og bruksanvisninger kan resultere i elektrisk sjokk, brann og/eller alvorlige skader.

TA VARE PÅ ALLE ADVARSLER OG BRUKSANVISNINGER FOR FREMTIDIG REFERANSE

Begrepet "elektrisk verktøy" i advarslene nedenfor henviser til et strømdrevet (med ledning) elektrisk verktøy eller batteridrevet (uten ledning) elektrisk verktøy.

1) SIKKERHET PÅ ARBEIDSSTEDET

- Arbeidsstedet skal være rent og godt belyst.** Rotete eller mørke områder øker faren for ulykker.
- Bruk ikke elektriske verktøy i eksplosive atmosfærer, f.eks. nær antennelig væske, gass eller støv.** Elektriske verktøy produserer gnister som kan antenne støv eller gass.
- Barn og tilskuere skal holdes på god avstand ved bruk av elektriske verktøy.** Distraksjoner kan forårsake tap av kontroll.

2) SIKKERHET VED BRUK AV ELEKTRISITET

- Støpslene på elektriske verktøy må passe i stikkontaktene. Modifiser aldri et støpsel.** **Bruk ikke tilpasningsstøpsler på jordede elektriske verktøy.** Umodifiserte støpsler og stikkontakter som passer, reduserer risikoen for elektrisk støt.
- Unngå å berøre jordede flater som rør, radiatorer, komfyrer og kjøleskap.** Hvis kroppen er jordet, øker faren for elektrisk støt.
- Utsett ikke elektriske verktøy for regn eller fuktighet.** Hvis vann kommer inn i et elektrisk verktøy, øker faren for elektrisk støt.
- Vær ikke hardhendt med ledningen.** **Bruk aldri ledningen til å bære, dra eller frakople det elektriske verktøyet med.** **Hold ledningen på god avstand fra varme, olje, skarpe kanter eller bevegelige deler.** Skadde eller sammenviklede ledninger øker faren for elektrisk støt.
- Ved utendørs bruk av det elektriske verktøyet skal du bruke en skjøteledning som er beregnet på utendørs bruk.** Bruk av ledning som er beregnet på utendørs bruk reduserer faren for elektrisk støt.
- Hvis du må bruke et elektrisk verktøy i fuktige omgivelser, bruk en strømkilde med jordfeilbryter (RCD).** Bruk av jordfeilbryter reduserer faren for elektrisk støt.

3) PERSONSIKKERHET

- Vær oppmerksom, følg med på det du gjør, og bruk sunn fornuft når du bruker et elektrisk verktøy.** **Bruk ikke elektriske verktøy hvis du er trøtt eller sliten eller har brukt narkotika, alkohol eller legemidler.**

Et øyeblikks uoppmerksomhet er nok til å forårsake alvorlig personskade.

- b) **Bruk personlig verneutstyr. Bruk alltid vernebriller.** Bruk av verneutstyr som støvmaske, glidesikre sko, hjelm og hørselsvern der det trengs, reduserer faren for personskade.
 - c) **Unngå utilsiktet oppstarting. Påse at bryteren er i AV-posisjon før du kopler til strøm og/eller batteripakke, samt tar opp eller bærer verktøyet.** Hvis du bærer elektriske verktøy med fingeren på bryteren eller setter støpselet i stikkkontakten mens bryteren er på, øker du faren for ulykker.
 - d) **Fjern eventuelle justeringsnøkler før du slår på det elektriske verktøyet.** En skrunøkkel som er festet til en roterende del i det elektriske verktøyet, kan forårsake personskade.
 - e) **Strekk deg ikke for langt. Behold fotfestet og god balanse til enhver tid.** Dette gir bedre kontroll med det elektriske verktøyet hvis det skulle oppstå en uventet situasjon.
 - f) **Kle deg skikkelig. Bruk ikke løstsittende klær eller smykker. Hold hår, klær og hansker på god avstand fra bevegelige deler.** Løstsittende klær, smykker og langt hår kan sette seg fast i bevegelige deler.
 - g) **Hvis verktøyet har tilkopling for støvoppsamler eller støvavsug, skal du påse at disse er tilkoplede og brukes på rett måte.** Bruk av støvoppsamler kan redusere faren som er forbundet med støv
- 4) BRUK OG BEHANDLING AV ELEKTRISKE VERKTØY**
- a) **Tving ikke det elektriske verktøyet til andre oppgaver enn det det er beregnet på. Bruk riktig elektrisk verktøy til jobben.** Det rette elektriske verktøyet gjør jobben både bedre og tryggere, i den farten det er laget for.
 - b) **Bruk ikke det elektriske verktøyet hvis det ikke går an å slå bryteren av og på.** Et elektrisk verktøy som ikke kan kontrolleres med bryteren, er farlig og må repareres.
 - c) **Ta støpselet ut av kontakten og/eller ta batteripakken ut av det elektriske verktøyet, før du foretar justeringer, bytter tilbehør eller legger det bort til oppbevaring.** Slike forebyggende sikkerhetstiltak reduserer faren for at det elektriske verktøyet startes utilsiktet.
 - d) **Oppbevar elektriske verktøy utilgjengelig for barn, og la ikke personer som ikke er kjent med verktøyet eller disse anvisningene bruke verktøyet.** Elektriske

verktøy er farlige i hendene på ukyndige brukere.

- e) **Vedlikehold elektriske verktøy. Se etter feiljusteringer eller binding i bevegelige deler, skadde deler eller andre ting som kan påvirke det elektriske verktøyet funksjonalitet. Hvis det elektriske verktøyet er skadet, skal det repareres før bruk.** Mange ulykker forårsakes av dårlig vedlikeholdte elektriske verktøy.
 - f) **Sørg for at skjæreverktøy alltid er skarpe og rene.** Med riktig vedlikeholdte skjæreverktøy med skarpe skjærekanter oppstår det sjeldnere bindinger. Slike verktøy er dessuten lettere å kontrollere.
 - g) **Bruk det elektriske verktøyet, tilbehør, bits osv. i samsvar med disse anvisningene. Ta også hensyn til arbeidsforholdene og jobben som skal utføres.** Det kan være farlig å bruke det elektriske verktøyet til andre oppgaver enn det som er tiltenkt.
- 5) BRUK OG BEHANDLING AV BATTERIDREVNE VERKTØY**
- a) **Batteriet skal bare lades med laderen som er angitt av produsenten.** En lader som er beregnet på en bestemt batteripakke, kan medføre brannfare hvis den brukes med en annen batteripakke.
 - b) **Elektriske verktøy skal bare brukes med den angitte batteripakken.** Bruk av andre batteripakker kan medføre risiko for skade eller brann.
 - c) **En batteripakke som ikke er i bruk, skal holdes på god avstand fra metallgjenstander som binders, mynter, nøkler, spiker, skruer og andre små metallgjenstander som kan skape kontakt mellom polene.** Kortslutning av batteripolene kan forårsake forbrenning eller brann.
 - d) **Ved hardhendt behandling, kan det lekke væske fra batteriet. Unngå berøring. Skyll med vann hvis du kommer i kontakt med væsken. Oppsøk lege hvis væsken kommer i kontakt med øynene.** Batterivæske kan forårsake iritasjon eller forbrenning.
- 6) SERVICE**
- a) **Service på det elektriske verktøyet skal utføres av en kvalifisert servicetekniker som utelukkende bruker identiske reservedeler.** Slik sørger du for å ivareta det elektriske verktøyet sikkerhet.

SIKKERHETSINSTRUKSJONER FOR ALLE BRUKSOMRÅDER

- a) **Dette elektriske verktøyet er beregnet på sliping, børsting og skjæring. Les alle sikkerhetsvarsler, anvisninger, illustrasjoner og spesifikasjoner som følger med dette elektroverktøyet.** Hvis du unnlater å følge alle anvisningene nedenfor kan det forekomme elektrisk støt, brann og/eller alvorlig personskade.
- b) **Bruksområder som pussing eller polering anbefales ikke med dette elektriske verktøyet.** Bruk av verktøyet til funksjoner som det ikke var fremstilt for kan medføre fare og personskade.
- c) **Bruk ikke tilbehør som ikke er spesielt utformet og anbefalt av produsenten av verktøyet.** Det at et tilbehør kan koples til det elektriske verktøyet, er i seg selv ingen garanti for at det kan brukes på en trygg måte.
- d) **Den angitte hastigheten for tilbehøret må minst tilsvare maksimumshastigheten som er angitt på det elektriske verktøyet.** Tilbehør som kjøres raskere enn den klassifiserte hastigheten, kan gå i stykker og slynges utover.
- e) **Utvendig diameter og tykkelse på tilbehøret skal være innenfor kapasitetsklassifiseringen til det elektriske verktøyet.** Tilbehør med feil størrelse kan ikke vernes eller kontrolleres på riktig måte.
- f) **Størrelsen på hullet i skiver, flenser, puter og annet tilbehør må passe med spindelen på det elektriske verktøyet.** Tilbehør med hull som ikke passer til monteringsdelene i det elektriske verktøyet, vil kjøres ute av balanse, vibrere for mye og kan forårsake tap av kontroll.
- g) **Bruk ikke skadd tilbehør. Tilbehøret skal inspiseres før hver bruk. Sjekk f.eks. om slipeskiven har hakk eller sprekker, om puten har sprekker, revner eller slitasje, og om stålbørsten har løse eller ødelagte tråder.** Hvis det elektriske verktøyet eller et tilbehør faller i gulvet eller bakken, skal du sjekke at det ikke er skadet eller montere et uskadet tilbehør. Etter at et tilbehør er inspisert og montert, skal du stille deg selv og eventuelle tilskuere slik at alle vender bort fra det roterende tilbehøret. Kjør deretter det elektriske verktøyet med maksimal hastighet uten belastning i ett minutt. Skadd tilbehør går som regel i stykker i løpet av denne testtiden.
- h) **Bruk personlig beskyttelsesutstyr. Bruk ansiktsvern eller vernebriller, avhengig av bruken. Bruk eventuelt støvmaske, hørselsvern, hansker og arbeidsforkle som kan stanse små deler som slipes vekk.** Vernebrillene må kunne stanse flygende deler som kan oppstå ved forskjellige typer bruk. Støv- eller pustemasken må kunne filtrere partikler som kan oppstå under bruk. Langvarig opphold i mye støv kan forårsake hørselstap.
- i) **Hold tilskuere på god avstand fra arbeidsstedet. Alle som befinner seg på arbeidsstedet må bruke personlig beskyttelsesutstyr.** Fragmenter fra arbeidsstykket eller et ødelagt tilbehør kan slynges utover og forårsake personskade lenger vekk enn selve arbeidsstedet.
- j) **Det elektriske verktøyet skal bare holdes i de isolerte gripeflatene under bruk der et skjæretilbehør kan komme i kontakt med skjulte ledninger eller ledningen til selve verktøyet.** Hvis skjæretilbehøret kommer i kontakt med en strømførende ledning, kan synlige metalldele i verktøyet bli strømførende og gi brukeren elektrisk støt.
- k) **Legg ledningen slik at den ikke er i veien for roterende tilbehør.** Hvis du mister kontrollen, kan ledningen kuttes av eller sette seg fast, og du kan få hånden eller armen dratt inn i det roterende tilbehøret.
- l) **Legg ikke fra deg det elektriske verktøyet før tilbehøret har stanset helt.** Det roterende tilbehøret kan gripe tak i underlaget og dra det elektriske verktøyet ut av kontroll.
- m) **Kjør ikke det elektriske verktøyet mens du bærer det på siden av deg.** Utilsiktet kontakt med det roterende tilbehøret kan føre til at klærne setter seg fast i tilbehøret og drar det inn mot kroppen.
- n) **Rengjør lufteåpningene på det elektroverktøyet med jevne mellomrom.** Viften i motoren trekker støv inn i kammeret, og ansamlinger av metallstøv kan forårsake strømfare.
- o) **Bruk ikke det elektriske verktøyet i nærheten av antennelige materialer.** Gnister kan antenne slike materialer.
- p) **Bruk ikke tilbehør som trenger kjølevæske.** Bruk av vann eller annen kjølevæske kan medføre elektrisk støt eller dødelig elektroshokk.
- q) **Ikke bruk skiver av type 11 (sikkerhetsflens) på dette verktøyet.** Bruk av feil tilbehør kan føre til personskade.
- r) **Bruk alltid sidehåndtaket. Stram til håndtaket slik at det er godt festet.** Bruk alltid sidehåndtaket for å holde kontroll på verktøyet.

Årsaker til tilbakeslag og hvordan brukeren kan forhindre dette

Tilbakeslag er en plutselig reaksjon på en skive, pute eller annet tilbehør som kommer i klemme eller seter seg fast. Hvis tilbehøret kommer i klemme eller setter seg fast, fører det til at rotasjonen plutselig stopper, noe som igjen fører til at verktøyet blir tvunget i motsatt retning i forhold til tilbehørets rotasjon.

Hvis for eksempel en slipeskive setter seg fast eller kommer i klemme i arbeidsstykket, kan den kanten på skiven som kommer inn i klemmepunktet grave seg inn i materiaflaten. Dette kan medføre at skiven går ut eller slår seg tilbake. Skiven kan enten hoppe mot eller bort fra brukeren, avhengig av hvilken retning skivens bevegelse hadde da den kom i klemme. Slipeskiver kan også brette under slike forhold.

Tilbakeslag oppstår som følge av feilbruk av verktøyet og/eller feil bruksprosedyrer eller forhold som kan unngås ved å ta følgende forholdsregler:

- Hold elektroverktøyet i et fast grep og hold kroppen og armen i en posisjon der du kan motstå tilbakeslagkraften. Bruk alltid et hjelpehåndtak, hvis dette følger med, for å få maksimal kontroll over tilbakeslag eller momentreaksjon ved oppstart.**
Brukeren kan kontrollere momentreaksjonen eller tilbakeslagkraften hvis det tas passende forholdsregler.
- Du må aldri legge hånden nær det roterende tilbehøret.** *Tilbehøret kan slå tilbake på hånden.*
- Ikke stå i området der elektroverktøyet vil bevege seg hvis det forekommer tilbakeslag.** *Tilbakeslaget vil drive verktøyet i motsatt retning av skivens bevegelse i det øyeblikk den setter seg fast.*
- Vær spesielt forsiktig: når du arbeider med hjørner, skarpe kanter, osv. Ikke la tilbehøret hoppe eller setter seg fast.** *Hjørner, skarpe kanter eller hopping har en tendens til å sette fast det roterende tilbehøret. Dette medfører tap av kontroll eller tilbakeslag.*
- Ikke koble til et sagkjedeblad (trebearbeiding) eller annet sagblad.** *Slike blad forårsaker ofte tilbakeslag og tap av kontroll.*

Sikkerhetsvarsler som gjelder spesielt ved sliping og skjæring

- Bruk bare skiver som anbefales til det elektriske verktøyet samt vernet som er utformet for bruk med den valgte skiven.**

Skiver som ikke er beregnet på bruk med det elektriske verktøyet, kan ikke vernes skikkelig og er ikke trygge å bruke.

- Vernet skal festes godt på det elektriske verktøyet og plasseres for maksimal sikkerhet, slik at så lite så mulig av skiven er eksponert mot brukeren.** *Vernet beskytter også brukeren mot ødelagte biter av skiven og utilsiktet kontakt med skiven.*
- Skiver skal bare brukes til det de er beregnet på. Eksempel: Slip ikke med flatsiden av en kutteskive.** *Kutteskiver er beregnet på kantsliping. Press mot flatsiden av slike skiver kan gjøre at de knuses.*
- Bruk alltid uskadede skiveflenser med riktig størrelse og form for den valgte skiven.** *Riktige skiveflenser støtter skiven og reduserer dermed risikoen for at skiven skal gå i stykker. Flenser for kutteskiver kan være annerledes enn flenser for slipeskiver.*
- Bruk ikke nedslitte skiver fra større elektriske verktøy.** *Skiver som er beregnet på større elektriske verktøy, passer ikke for den høyere hastigheten til et mindre verktøy og kan derfor gå i stykker.*

Ekstra sikkerhetsvarsler som gjelder spesielt for skjæring

- Ikke kjør fast kutteskiven eller bruk for hardt press. Ikke prøv å lage for dype kutt.** *Hvis du bruker for hardt press på skiven, økes belastningen og faren for at skiven vrir eller bindes i kuttet og for tilbakeslag eller at skiven går i stykker.*
- Ikke plasser kroppen i linje med eller bak den roterende skive.** *Når skiven under bruk beveger seg bort fra kroppen din, kan et eventuelt tilbakeslag føre den roterende skiven og elektroverktøyet rett mot deg.*
- Hvis skiven bindes eller hvis du av en eller annen grunn avbryter et kutt, må du slå av elektroverktøyet og holde det rolig til skiven stopper helt. Prøv aldri å fjerne kutteskiven fra kuttet mens skiven beveger seg. Dette kan føre til et tilbakeslag.** *Finn årsaken til og løs problemet for å hindre at skiven binder igjen.*
- Ikke start kutteoperasjonen på nytt i arbeidsstykket. La skiven komme opp i full hastighet, og start kuttet på nytt.** *Skiven kan bindes, vandre opp eller slå tilbake hvis elektroverktøyet startes i arbeidsstykket på nytt.*

NORSK

- e) **Støtt opp paneler eller store arbeidsstykker for å redusere faren for at skiven kommer i klem og slår tilbake.** Store arbeidsstykker synker ofte sammen under sin egen vekt. Det må plasseres støtter under arbeidsstykket i nærheten av kuttlinjen og i nærheten av arbeidsstykket på begge sider av skiven.
- f) **Bruk ekstra varsomhet når du utfører et "dykkutt" i eksisterende vegger eller andre blindområder.** Den fremstikkende skiven kan kutte gass- eller vannrør, elektriske kabler eller objekter som kan føre til tilbakeslag.

Spesielle sikkerhetsvarsler for bruk av stålbørste

- a) **Vær oppmerksom på at stålbusten kastes ut av børsten selv ved vanlig drift. Stålbusten må ikke overbelastes ved å legge stor kraft på børsten.** Stålbusten kan lett trenge gjennom klær og/eller hud.
- b) **Hvis det anbefales å bruke stålbørstevern, må du påse at stålbørstehjulet eller børsten ikke kommer i kontakt med vernet.** Diameteren på stålbørstehjulet eller børsten kan økes på grunn av bruk eller sentrifugalkrefter.

Markeringer på verktøyet



Bruk hørselsvern.



Bruk vernebriller.

PLASSERING AV DATOKODE

Datokode, som også inkluderer produksjonsåret, er trykt på overflaten ved montasjeleddet mellom verktøyet og batteriet!

Eksempel:

2008 XX XX

Produksjonsår

Viktige sikkerhetsinstruksjoner for alle batteriladere

OPPBEVAR DISSE INSTRUKSJONENE: Denne manualen inneholder viktige sikkerhetsinstruksjoner og bruksanvisninger DE9116/DE9135 batteriladere.

- Før du bruker batteriet og laderen, må du lese alle instruksjonene og advarselsmerker på laderen, batteripakken, og produktet som bruker batteripakken.



FARE: Fare for dødelig elektrisk sjokk. 230 volt er tilstede ved ladeterminale. Stikk ikke inn ledende gjenstander. Dette kan medføre elektrisk sjokk eller dødelig elektrisk sjokk.



ADVARSEL: Fare for elektrisk støt. Ikke la væske trenge inn i laderen. Elektrisk sjokk kan forekomme.



ADVARSEL: Forbrenningsfare. For å redusere risikoen for skade, må du kun lade DEWALT oppladbare batterier. Andre typer batterier kan sprenge og forårsake personskade og andre skader.



FORSIKTIG: Under visse omstendigheter, med laderen plugget inn i strømforsyningen, kan de eksponerte ladekontaktene inne i laderen kortsluttes av fremmedmateriale. Fremmedmaterialer av en ledende type kan være, men er ikke begrenset til, stålull, aluminiumfolie, eller oppbygning av metalliske partikler skal holdes bort fra laderommene. Trekk alltid ut laderen av kontakten når det ikke er en batteripakke i rommet. Frakoble laderen før rengjøring.

- **IKKE forsøk å lade batteripakken med andre ladere enn de som er angitt i denne håndboken.** Laderen og batteripakken er spesielt designet for å brukes sammen.
- **Disse laderne er ikke ment til annen bruk enn lading av DEWALT oppladbare batterier.** All annen bruk kan resultere i risiko for brann, elektrisk støt eller dødelig elektrisk sjokk.
- **Ikke utsett laderen for regn eller snø.**
- **Trekk i støpselet istedenfor ledningen når du frakobler laderen.** Dette vil redusere risikoen for skade på støpselet og ledningen.
- **Påse at ledningen er plassert slik at den ikke kan bli tråkket på, snublet over, eller på andre måter skadet eller overbelastet.**
- **Ikke bruk skjøteledning hvis det ikke er absolutt nødvendig.** Bruk av en feil skjøteledning kan resultere i brannrisiko, elektrisk sjokk eller dødelig elektrisk sjokk.
- **Ikke plasser gjenstander oppå laderen, laderen må heller ikke plasseres på en myk overflate som kan blokkere ventilasjonshullene og resultere i sterk intern varme.** Plasser laderen på god avstand fra alle varmekilder. Laderen er ventilert gjennom slissene i toppen og bunnen av beholderen.

- **Ikke bruk laderen med en skadet ledning eller støpsel** - de må skiftes ut umiddelbart.
- **Ikke bruk laderen om den har blitt slått hardt, blitt mistet eller på andre måter skadet.** Ta den med til et autorisert servicesenter.
- **Ikke demonter laderen; ta den med til et autorisert servicesenter når service eller reparasjon er påkrevd.** Feilmontering kan medføre elektrisk sjokk, dødelig elektroshokk eller brann.
- **Frakoble laderen fra stikkontakten før rengjøring. Dette vil redusere risikoen for elektrisk sjokk.** Fjerning av batteripakken vil ikke redusere denne risikoen.
- **ALDRI forsøk å koble 2 ladere sammen.**
- **Laderen er designet for å brukes på standard 230 V elektrisk strøm for husholdningsartikler. Ikke forsøk å bruke den på en annen spenning. Dette gjelder ikke billaderen.**

TA VARE PÅ DISSE ANVISNINGENE

Ladere

DE9116 ladere aksepterer DEWALT NiCd og NiMH batteripakker klassifisert fra 7.2 til 18 V.

DE9135 lader aksepterer 7,2 – 18 V DEWALT NiCd, NiMH eller Li-Ion batterier.

Disse laderne krever ingen justering og er laget slik at det skal være så enkelt som mulig å bruke dem.

Ladeprosedyre



FARE: Fare for dødelig elektroshokk. 230 volt er tilstede ved ladeterminalene. Stikk ikke inn ledende gjenstander. Fare for elektrisk sjokk eller elektrisk støt.

1. Plugg laderen inn i et egnet støpsel før du setter inn batteripakken.
2. Sett inn batteripakken i laderen. Når den røde lampen, under oppladning, blinker hele tiden er det tegn på at selve oppladningen har begynt.
3. Fullført oppladning indikeres av at den røde lampen hele tiden lyser PÅ. Pakken er fullstendig ladet og kan nå brukes eller kan forbli i laderen.

Ladeprosess

Se tabellen nedenfor når det gjelder ladestatus for batteripakken.

Ladestatus	
lader	- - - - -
Fullstendig ladet	=====
varm/kald pakke forsinkelse	--- -- -- --
skift ut batteripakke	●●●●●●●●
problem	●●●●●●

Automatisk balansering av battericellene

Modusen for automatisk balansering av battericellene balanserer de individuelle cellene i batteripakken for å utnytte kapasiteten maksimalt. Batteripakker skal balanseres en gang i uken eller når batteripakkens ytelse er svekket.

Balanser batteripakken ved å legge batteriet i laderen på vanlig måte. La batteripakken ligge i laderen i minst 8 timer.

Forsinkelse ved varm/kald batteripakke

Hvis laderen registrerer at batteriet er for varmt eller for kaldt, legges det automatisk inn en forsinkelse som følge av dette. Batteriet blir ikke ladet før batteripakken har oppnådd riktig temperatur. Laderen går deretter automatisk til lademodus. Denne funksjonen gjør at batteriet varer lengst mulig.

BESKYTTELSE MOT FOR MYE UTLADNING

Batteripakken er beskyttet mot for mye utlading når den brukes i verktøyet.

Viktige sikkerhetsinstruksjoner for alle batteripakkene

Når du bestiller batteripakker for utskifting, påse at du inkluderer katalognummer og spenning. Sjekk tabellen på slutten av denne manualen for kompatibilitet av ladere og batteripakker.

Batteripakken er ikke fullt ladet når den tas ut av kartongen. Les sikkerhetsinstruksjonene nedenfor, før bruk av batteripakken og laderen. Følg deretter ladeprosedyren som vist.

LES ALLE BRUKSANVISNINGER.

- **Bruk ikke elektriske verktøy i eksplosive atmosfærer, f.eks. nær antennelig væske, gass eller støv.** Innsetting eller fjerning av batteriet kan sette fyr på støv eller gasser.
- **Lad kun batteripakkene i DEWALT ladere.**
- **IKKE søl eller legg i vann eller annen væske.**

- **Ikke oppbevar eller bruk verktøyet og batteripakken på steder hvor temperaturen kan nå eller overskride 40 °C (slik som i skjul eller metallbygninger om sommeren).**



FARE: Fare for dødelig elektrisk sjokk. Prøv aldri å åpne en batteripakke, uansett grunn. Hvis batteripakkens beholder er sprukket eller skadet bør den ikke settes inn i laderen. Dette kan medføre elektrisk sjokk eller dødelig elektrisk sjokk. Skadede batteripakker bør returneres til et servicesenter for resirkulering.



ADVARSEL: Prøv aldri å åpne en batteripakke, uansett grunn. Hvis batteripakkens beholder er sprukket eller skadet bør den ikke settes inn i laderen. Ikke knus, mist eller skade batteripakken. Ikke bruk en batteripakke eller lader som har fått et skarpt stot, blitt mistet, kjørt over eller skadet på noen måte (m.a.o. stukket med en spiker, slått med en hammer, tråkket på). Skadede batteripakker bør returneres til et servicesenter for resirkulering.



FORSIKTIG: Når den ikke er i bruk må verktøyet plasseres på dets side på en stabil overflate hvor det ikke vil forårsake snubling eller en fallfare. Noen verktøy med store batteripakker kan stå rett opp og ned på batteripakken men kan lett falle ned.

SPESIFIKKE SIKKERHETSINSTRUKSJONER FOR NIKKELKADMIUM (NiCd) ELLER NIKKEL METALLHYDRID (NiMH)

- **Ikke brenn batteripakken selv om den er alvorlig skadet eller er fullstendig utslitt.** Batteripakken kan eksplodere i en brann.
- **En liten væskelekkasje fra batteripakkens celler kan oppstå under ekstreme bruks- eller temperaturbetingelser.** Dette er ikke et tegn på svikt.

Imidlertid, om den ytre forseglingen er ødelagt:

- a. og batterivæsken kommer på huden din, vask øyeblikkelig med såpe og vann i flere minutter.
- b. Om batterivæske kommer inn i dine øyne bør du skylle dem med rent vann i minimum 10 minutter og oppsøk medisinsk hjelp øyeblikkelig. **(Medisinsk merknad:** Væsken er en 25-35 % oppløsning med kaliumhydroksid)

SPESIFIKKE SIKKERHETSINSTRUKSJONER FOR LITUM ION (LI-ION)

- **Ikke brenn batteripakken selv om den er alvorlig skadet eller er fullstendig utslitt.** Batteripakken kan eksplodere i en brann. Giftige gasser og materialer er produsert når litium-ion batteri er brent.
- **Om batteri-innhold kommer i kontakt med huden din, vask øyeblikkelig område med mild såpe og vann.** Om batterivæske kommer inn i øyet, skyl med vann over det åpne øyet i 15 minutter eller til irritasjon stopper. Om medisinsk tilsyn er nødvendig, er batterielektrolytt sammensatt av en blanding med flytende organiske karbonater og litiumsalt.
- **Innholdet av åpnede battericeller kan forårsake åndedrettsirritasjon.** Forsyn frisk luft. Om symptomene vedvarer, oppsøk medisinsk tilsyn.



ADVARSEL: Forbrenningsfare. Batterivæske kan være brannfarlig om eksponert til gnister eller flammer.

Batterihette (fig. 3)

En beskyttende batterihette dekker og beskytter kontaktene når batteripakken er tatt av. Hvis den beskyttende batterihetten ikke sitter på, kan løse metallgjenstander kortslutte kontaktene. Dette er brannfarlig og kan skade batteripakken.

1. Ta av den beskyttende batterihetten før du setter batteripakken i laderen eller verktøy (fig. 3A).
2. Sett den beskyttende batterihetten over kontaktene med en gang du tar batteripakken ut av laderen eller verktøyet (fig. 3B).



ADVARSEL: Påse at den beskyttende batterihetten sitter på før du bærer en løs batteripakke eller legger den til oppbevaring.

Batteripakke (fig. 1)

BATTERITYPE

DC411 bruker 18 volts-batteripakker.

Anbefalinger ved oppbevaring

1. Det beste oppbevaringsstedet er kjølig, tørt og uten direkte sollys og for lave eller for varme temperaturer.
2. Langvarig oppbevaring er ikke skadelig for batteripakken eller laderen. Disse kan, under riktige forhold, oppbevares i 5 år eller mer.

Merker på lader og batteripakke

Foruten symbolene i denne brukerhåndboken, viser merkene på laderen og batteripakken følgende symboler:

-  Les brukerhåndboken før bruk.
-  Batteriet lades.
-  Batteriet er ladet.
-  Defekt batteri.
-  Forsinkelse ved varm/kald batteripakke.
-  Stikk ikke inn ledende gjenstander.
-  Lad ikke skadde batteripakker.
-  Skal kun brukes med DEWALT batteripakker. Andre typer batteripakker kan sprekke og forårsake personskade og materiell skade.
-  Skal ikke utsettes for vann.
-  Defekte ledninger skal skiftes med en gang.
-  Skal bare lades i temperaturer mellom 4 og 40 °C.
-  Ta hensyn til miljøet når batteripakken skal kasseres.
-  Ikke brenn batteripakken NiMH, NiCd+ og Li-Ion.
-  Lader NiMH- og NiCd-batteripakker.
-  Lader Li-Ion batteripakker.
-  Ladetid er angitt under tekniske spesifikasjoner.

Pakkeinnhold

Pakken inneholder:

- 1 vinkelsliper
- 1 vern, type 27
- 1 Sidehåndtak
- 1 flenssett
- 1 hakenøkkel
- 2 batteripakker (DC411KL, DC411KB, DC411KA)
- 1 batterilader (DC411KL, DC411KB, DC411KA)
- 1 setteske (DC411KL, DC411KB, DC411KA)
- 1 instruksjonsmanual
- 1 detaljert tegning

MERK: Batteripakkene og laderne er ikke inkludert med N-modeller.

- Sjekk etter skade på verktøyet, delene eller tilbehøret som kan ha oppstått under transport.
- Ta deg tid til grundig å lese gjennom og forstå denne manualen før du starter opp.

Beskrivelse (fig. 1, 2, 8)



ADVARSEL: Verktøyet eller delene skal aldri modifiseres, ellers kan det oppstå materiell skade eller personskade.

TILTENKT BRUK

Slipemaskinen DC411 er konstruert for profesjonell sliping, børsting og skjæring **MÅ IKKE** brukes ved høy luftfuktighet eller nær antennerlige væsker eller gasser.

IKKE BRUK andre slipeskiver enn skiver med innfelte midtstykker og lamellskive.

Denne kraftige vinkelsliperen er et profesjonelt elektroverktøy. **LA IKKE** barn komme i kontakt med verktøyet. Det kreves overoppsyn når ukyndige operatører bruker disse verktøyene.

- a. utløsningsbryter
- b. frigjøringsknapp
- c. spindellåsknapp
- d. spindel (fig. 8)
- e. sidehåndtak
- f. slipeskive
- g. støtteflens med antilåsfunksjon
- h. gjenget klemmemutter
- i. vern (type 27)
- j. batteripakke
- k. batteriutløsningsknapper

Sikkerhet ved bruk av elektrisitet

Den elektriske motoren er bare beregnet på én bestemt spenning. Sjekk alltid at spenningen i batteripakken stemmer med spenningen på klassifiseringsskiltet. Sjekk også at spenningen i laderen stemmer med nettspenningen.



Denne DEWALT-laderen er dobbeltisolert i samsvar med EN 60335. Det er derfor ikke påkrevd å bruke jordledning.

Hvis ledningen er skadet må den skiftes ut med en spesialledning som kun er tilgjengelig gjennom DEWALTs serviceorganisasjon.

Bruke skjøteledning

Bruk ikke skjøteledning med mindre det er helt nødvendig. Bruk en godkjent skjøteledning som passer til inngangseffekten i laderen (se Tekniske spesifikasjoner). Minste lederstørrelse er 1 mm²; maks. lengde er 30 m.

Hvis du bruker en kabeltrommel, bør du alltid vikle kabelen helt av først.

MONTERING OG JUSTERING



ADVARSEL: Ta alltid ut batteripakken før montering og justering. Slå alltid av verktøyet før du setter på eller tar av batteripakken.



ADVARSEL: Bruk bare batteripakker og ladere fra DEWALT.

Innsetting og fjerning av batteripakke fra verktøyet (fig. 2)



ADVARSEL: For å redusere faren for alvorlige personskader, slå av verktøyet og koble fra batteripakken før det utføres justeringer eller montering/demontering av tilbehør eller ekstrastyr. Utsiktet start kan forårsake personskade.

INSTALLERING AV BATTERIPAKKEN I VERKTØYSHÅNDTAKET

1. Tilpass sokkelen på verktøyet til hakket på innsiden av verktøyshåndtaket (fig. 2).
2. Skyv batteripakken godt inn i håndtaket til du hører at det låses på plass.

VED FJERNING AV BATTERIPAKKEN FRA VERKTØYET

1. Trykk batteriets utløsningsknapper (k) og trekk batteripakken ut fra verktøyshåndtaket.
2. Sett inn batteripakken i laderen som beskrevet i denne manualens laderavsnitt.

Sette på sidehåndtaket

Sidehåndtaket (e) settes i de gjengede hullene på den ene eller andre siden av gir-kassen. Sjekk at håndtaket er godt festet før du bruker verktøyet.

Gir-kassen kan vris 90° ved skjæring for å bedre komforten for brukeren.

Vri gir-kassen (fig. 4)



ADVARSEL: Reduser risikoen for alvorlig personskade: Slå av verktøyet og ta av batteripakken før du utfører justeringer eller monterer/demonterer tilbehør eller ekstrastyr.

1. Ta ut de fire hjørneskruene som fester gir-kassen til motorhuset.
2. Vri gir-kassehodet til ønsket stilling uten å skille gir-kassen fra motorhuset.

MERK: Hvis gir-kassen og motorhuset blir skilt med mer enn 3,17 mm (1/8 tomme), må verktøyet på service og settes sammen igjen på et DEWALT-servicecenter. Hvis verktøyet ikke sendes på service, kan det oppstå feil i børste, motor eller lager.

3. Sett på skruene igjen for å feste gir-kassen til motorhuset. Stram skruene til et moment på 2,2 Nm (20 in-lb). Overstramming kan ødelegge gjengene på skruene.

Montere vernet

MONTERING OG DEMONTERING AV VERNET (FIG. 5)



ADVARSEL: Reduser risikoen for alvorlig personskade: Slå av verktøyet og ta av batteripakken før du utfører justeringer eller monterer/demonterer tilbehør eller ekstrastyr.



FORSIKTIG: Vern skal brukes med alle slipeskiver, kutteskiver, stålborster og stålborstehjul. DC411 er utstyrt med et vern beregnet på bruk av skiver med innfelte midtstykker (type 27) og slipeskiver med nav (type 27). Det samme vernet er konstruert for bruk med stålborster og koppformete stålborster.

1. Åpne vernlåsen (p), og rett inn festehullene (m) i vernet med sporene (n) på gir-kassen.
2. Skyv vernet ned slik at festehullene i vernet koples inn og roterer fritt i sporet på gir-kassenavet.
3. Åpne vernlåsen, og vri vernet (i) til ønsket arbeidsstilling. Vernet skal være plassert mellom spindelen og brukeren for å beskytte brukeren best mulig.

- Lukk vernlåsen slik at vernet låses til gir-kassen. Det skal ikke være mulig å vri på vernet med hånden når låsen er lukket. Bruk ikke sliperen hvis vernet er løst eller klemmespaken står i åpen stilling.
- Ta av vernet ved å åpne vernlåsen, vri vernet slik at festehullene er rett inn med sporene, og trekke vernet opp.

MERK: Vernet er forhåndsjustert ved fabrikket etter diameteren på gir-kassenavet. Hvis vernet løsner etter en stund, skal du stramme justeringsskruen (o) med klemmespaken i lukket stilling og med vernet montert på verktøyet.



FORSIKTIG: Ikke stram justeringsskruen med klemmespaken i åpen stilling. Dette kan resultere i ikke-detekterbar skade på vernet eller monteringsnavet.



FORSIKTIG: Hvis vernet ikke lar seg stramme med justeringsklemmen, skal du ikke bruke verktøyet. Reduser risikoen for personskade: Ta med verktøyet og vernet til et servicesenter for å få vernet reparert eller erstattet.

FORSIKTIG: Reduser risikoen for skade på verktøyet: Unngå å stramme justeringsskruen med klemmespaken i åpen stilling. Dette kan resultere i ikke-detekterbar skade på vernet eller monteringsnavet.

MERK: Kantsliping og kutting kan utføres med skiver av type 27 som er utformet og spesifisert for dette formålet. Skiver med en tykkelse på 6,35 mm (1/4 tomme) er beregnet på overflatesliping, mens skiver med en tykkelse på 3,17 mm (1/8 tomme) er beregnet på kantsliping.

BRUK

Bryter

LÅSKNAPP OG UTLØSERKNAPP (FIG. 6)

Skjæreverktøyet har en låsknapp (b).

Lås utløserbryteren ved å trykke på låsknappen som vist. Når låsknappen er trykket ned til låsikonet, er verktøyet låst.

Lås alltid utløserbryteren når verktøyet skal bæres eller oppbevares, for å unngå utilsiktet startning.

Lås opp utløserbryteren ved å trykke på låsknappen. Når låsknappen er trykket ned til ulåstikonet, er verktøyet ulåst. Låsknappen er **rod** for å vise når bryteren er **ulåst**.

Trykk på utløseren (a) for å slå verktøyet PÅ. Slipp opp utløserknappen for å slå verktøyet AV.

MERK: Det er ikke mulig å låse bryteren i PÅ-stilling, og det skal heller ikke gjøres forsøk på å få dette til på andre måter.



FORSIKTIG: Hold godt fast i sidehåndtaket og selve verktøyet for å beholde kontrollen over verktøyet ved oppstart og under bruk, helt til skiven eller tilbehøret har sluttet å rotere. Påse at skiven har stanset helt før du legger fra deg verktøyet.



FORSIKTIG: La verktøyet nå full hastighet før du setter det i kontakt med arbeidsstykket. Løft verktøyet opp fra arbeidsstykket før du slår av verktøyet.

SPINDELLÅS

Spindellåsepinnens funksjon er å hindre spindelen i å rotere når skiver settes på eller tas av. Bruk bare spindellåsepinnen når verktøyet er slått av, batteriet er fjernet og skiven har stanset helt.

FORSIKTIG: Reduser risikoen for skade på verktøyet: Kople ikke inn spindellåsen mens verktøyet er på. Dette kan føre til skade på verktøyet, og tilbehøret kan slynges vekk og kanskje forårsake personskade.

Kople inn låsen ved å trykke på spindellåseknappen og vri på spindelen så langt det går.

Montere og bruke slipeskiver og lamellskiver med innfelt midtstykke

MONTERE OG DEMONTERE SKIVER MED NAVN (FIG. 1, 7)



ADVARSEL: Reduser risikoen for alvorlig personskade: Slå av verktøyet og ta av batteripakken før du utfører justeringer eller monterer/demonterer tilbehør eller ekstrautstyr.

Skiver med navn monteres rett på den gjengede M14-spindelen.

- Trø skiven på spindelen for hånd.
- Trykk på spindellåseknappen, og stram navet i skiven med en skiftenøkkel.
- Utfør ovenstående prosedyre i omvendt rekkefølge for å fjerne skiven.



FORSIKTIG: Det kan oppstå skade på verktøyet eller skiven hvis skiven ikke er riktig satt på før verktøyet slås på.

MONTERE SKIVER UTEN NAV (FIG. 8)



ADVARSEL: Reduser risikoen for alvorlig personskade: Slå av verktøyet og ta av batteripakken før du utfører justeringer eller monterer/demonterer tilbehør eller ekstrautstyr.

NORSK

Slipeskiver med innfelt midtstykke av type 27, må brukes med de medfølgende flensene.

1. Monter støtteflensen med antilåsfunksjon (g) på spindelen (d) med det opphevede midtstykket mot skiven. Påse at innfellingen i støtteflensen ligger mot den flate siden av spindelen ved å trykke på og vri flensen før du setter på skiven.
2. Sett skiven mot støtteflense, og midtstill skiven på det opphevede midtstykket på støtteflensen.
3. Trykk på spindellåseknappen, og trøe klemmemutteren (h) inn på spindelen. Hvis skiven du skal montere er tykkere enn 3,17 mm (1/8 tomme), skal du sette den gjengede klemmemutteren inn på spindelen slik at det opphevede midtstykket passer i midten av skiven (fig. 8A). Hvis skiven du skal montere har en tykkelse på 3,17 mm (1/8 tomme) eller mindre, skal du sette den gjengede klemmemutteren inn på spindelen slik at det opphevede midtstykket ikke ligger mot skiven (fig. 8B).
4. Trykk på spindellåseknappen, og stram klemmemutteren med en skiftnøkkel.
5. Ta av skiven ved å trykke på spindellåseknappen og løsne den gjengede klemmemutteren med en skiftnøkkel.

MERK: Hvis skiven spinner etter at klemmemutteren er strammet, skal du sjekke retningen på den gjengede klemmemutteren. Hvis en tynn skive monteres med det opphevede midtstykket på klemmemutteren mot skiven, vil skiven spinne fordi høyden på det opphevede midtstykket hindrer klemmemutteren i å holde skiven fast.

OVERFLATESLIPING MED SLIPESKIVER

1. La verktøyet nå full hastighet før du setter det i kontakt med arbeidsstykket.
2. Bruk minst mulig trykk på arbeidsflaten, slik at verktøyet får gå med høy hastighet. Slipehastigheten er høyest når verktøyet får gå med høy hastighet.
3. Vinkelen skal være 20 til 30° mellom verktøyet og arbeidsflaten.
4. Beveg verktøyet kontinuerlig frem og tilbake for å unngå å lage hakk i arbeidsflaten.
5. Fjern verktøyet fra arbeidsflaten før du slår det av. Vent til verktøyet har sluttet å rotere før du legger det fra deg.

KANTSLIPING MED SLIPESKIVER



ADVARSEL: Skraver som brukes til kutting og kantsliping kan gå i stykker eller slå tilbake hvis de bøyes eller hvis mens verktøyet brukes til kutting

eller dypsliping. Reduser risikoen for personskade: Begrens bruken av disse skivene med standard vern av type 27 til grunne kutt og spor [mindre enn 13 mm i dybde]. Den åpne siden av vernet skal vende vekk fra brukeren. Hvis du skal kutte dypere med en kutteskive av type 1, skal du også bruke et vern av type 1.

1. La verktøyet nå full hastighet før du setter det i kontakt med arbeidsstykket.
2. Bruk minst mulig trykk på arbeidsflaten, slik at verktøyet får gå med høy hastighet. Slipehastigheten er høyest når verktøyet får gå med høy hastighet.
3. Stå slik at den åpne undersiden av skiven vender vekk fra deg.
4. Endre ikke kuttevinkelen når du har begynt å kutte og har laget et hakk i arbeidsstykket. Hvis du endrer kuttevinkelen, vil skiven bøyes og kan gå i stykker. Skiver som er beregnet på kantsliping, tåler ikke sidetrykk som følge av bøyning.
5. Løft verktøyet opp fra arbeidsstykket før du slår av verktøyet. Vent til verktøyet har sluttet å rotere før du legger det fra deg.



ADVARSEL: Bruk ikke skiver som er beregnet på kantsliping/kutting til overflatesliping. Slike skiver er nemlig ikke laget for å tåle sidetrykk som følge av overflatesliping. Dette kan føre til at skiven går i stykker og dermed kanskje også personskade.

Forhåndsregler som må tas ved sliping av maling

1. Det ANBEFALES Å IKKE slippe blyholdig maling på grunn av vanskeligheten med å kontrollere det kontaminerte støvet. Blyforgiftning innebærer størst fare for barn og gravide kvinner.
2. Siden det er vanskelig å vite om malingen inneholder bly eller ikke uten en kjemisk analyse, anbefaler vi følgende forholdsregler for sliping av maling:

PERSONSIKKERHET

1. Barn og gravide skal ikke oppholde seg i områder der maling slipes før etter rengjøringen er fullført.
2. Alle som oppholder seg i arbeidsområdet, skal bruke støv- eller pustemaske. Filteret skal skiftes hver dag eller hvis brukeren får pusteproblemer.

MERK: Bare støvmasker som egner seg til bruk med blyholdig malingsgass og -støv skal brukes. Vanlige malmasker gir ikke slik beskyttelse. Gå til nærmeste jernvareforretning for å finne en maske som er godkjent med blyholdig støv.

3. Det skal ikke SPISES, DRIKKES eller RØYKES i arbeidsområdet, for å hindre svelging av kontaminerte malingspartikler. Arbeidsfolk skal vaske og rengjøre seg FØR det spises, drikkes eller røykes. Mat, drikke og sigaretter skal ikke oppbevares i arbeidsområdet der støv kan legge seg over dem.

MILJØSIKKERHET

1. Maling skal fjernes på en slik måte at støvutviklingen er så lav som mulig.
2. Områder der det foregår fjerning av maling skal forsegles med en plastduk med en tykkelse på 0,1 mm.
3. Sliping skal foregå slik at minst mulig malingstøv havner utenfor arbeidsområdet.

RENGJØRING OG KASTING

1. Alle overflater i arbeidsområdet skal støvsuges og rengjøres grundig hver dag så lenge slipingen varer. Støvsugerposer skal skiftes ofte.
2. Plastduker skal ryddes sammen og kastes sammen med eventuelle malingsbiter og annet søppel. Disse skal legges i forseglede søppelsekker og kastes i søppelet.

Under rengjøringen skal barn og gravide holdes på god avstand fra arbeidsområdet.

3. Alle leker, vaskbare møbler og bestikk som brukes av barn, skal vaskes grundig før de tas i bruk igjen.

Montering og bruk av stålbørster og -børstekopper

Stålbørster og kopper skrues rett inn på spindelen uten bruk av flenser. Bruk bare stålbørster og kopper som leveres med gjengede M14-nav. Vern av type 27 skal brukes sammen med stålbørster og børstekopper.



FORSIKTIG: Reduser risikoen for personskade: Bruk arbeidshansker ved håndtering av stålbørster og kopper. Disse kan bli skarpe.



FORSIKTIG: Reduser risikoen for skade på verktøyet: Sørg for at stålbørsten eller koppen ikke kommer i kontakt med vernet ved montering eller bruk. Det kan oppstå

usynlig skade på tilbehøret, slik at tråder kan løsne fra stålbørsten eller koppen.

MONTERE STÅLBØRSTER OG KOPPER



ADVARSEL: Reduser risikoen for alvorlig personskade: Slå av verktøyet og ta av batteripakken før du utfører justeringer eller monterer/demonterer tilbehør eller ekstrautstyr.

1. Sett skiven på spindelen for hånd.
2. Trykk ned låseknappen for spindelen, og bruk en tang på navet på stålbørstehjulet eller børsten for å stramme skiven.
3. Utfør ovenstående prosedyre i omvendt rekkefølge for å fjerne skiven.

FORSIKTIG: Reduser risikoen for skade på verktøyet: Sørg for at navet er riktig satt på før du slår på verktøyet.

BRUKE STÅLBØRSTER OG KOPPER

Stålbørster og kopper kan brukes til å fjerne rust, avskalling og maling og til å glatte ut ujevne flater.

1. La verktøyet nå full hastighet før du setter det i kontakt med arbeidsstykket.
2. Bruk minimalt trykk på arbeidsflaten, slik at verktøyet går med høy hastighet. Slipeshastigheten er høyest når verktøyet får gå med høy hastighet.
3. Vinkelen skal være 5° til 10° mellom verktøyet og arbeidsflaten for stålbørstekopper.
4. Ved bruk av stålbørste skal det alltid være kontakt mellom børstekanten og arbeidsflaten.
5. Beveg hele tiden verktøyet fram og tilbake for å unngå å lage spor i arbeidsflaten. Hvis du lar verktøyet hvile på arbeidsflaten uten å bevege det, eller hvis du beveger verktøyet i sirkler, vil du få brennemerker og sirkelformede merker på arbeidsflaten.
6. Løft verktøyet opp fra arbeidsstykket før du slår av verktøyet. Vent til verktøyet har sluttet å rotere før du legger det fra deg.



FORSIKTIG: Vær ekstra forsiktig: når du jobber utover en kant, da sliperen plutselig kan bevege seg på en uventet måte.

VEDLIKEHOLD

Elektriske verktøy fra DEWALT er laget for lang tids bruk med minimalt vedlikehold. Kontinuerlig tilfredsstillende funksjonalitet er betinget av riktig behandling og regelmessig rengjøring.



ADVARSEL: For å redusere risikoen for personlige skader, skru av verktøyet og koble fra batteriet før du endrer verktøynnstillinger eller fjerner/installerer komponenter eller tilbehør. Utilsiktet start kan forårsake personskade.

Laderen kan ikke repareres. Det er ingen deler på innsiden av laderen som behøver service av bruker.



Smøring

Det er ikke nødvendig å smøre verktøyet.

FORSIKTIG: Unngå å smøre verktøyet, da dette vil skade de innvendige delene.



Rengjøring



ADVARSEL: Blås smuss og støv ut av verktøyhuset med tørr luft så ofte som du ser at smuss legger seg i og rundt lufteråpningene. Bruk godkjent øyebeskyttelse og godkjent støvmaske når du utfører denne prosedyren.



ADVARSEL: Aldri bruk oppløsningsmidler eller andre sterke kjemikalier for rengjøring av ikke-metalliske deler av verktøyet. Disse kjemikaliene kan svekke materialene brukt i disse delene. Bruk en klut fuktet kun med vann og mild såpe. Pass på at det aldri kommer væske inn i verktøyet. Legg aldri noen av verktøydelen i vann.

RENGJØRINGSINSTRUKSJONER FOR LADER



ADVARSEL: Fare for elektrisk støt. Frakople laderen fra vekselstrømkontakten før rengjøring. Smuss og fett kan fjernes fra eksteriøret av laderen ved bruk av en klut eller myk ikke-metallisk børste. Ikke bruk vann eller andre rengjøringsmidler.

Ekstraustyr



ADVARSEL: Siden tilbehør som ikke leveres av DEWALT ikke er testet med dette produktet, kan det være farlig å bruke slikt tilbehør med dette produktet. Reduser risikoen for personskade ved å bare bruke tilbehør som anbefales av DEWALT sammen med dette produktet.



ADVARSEL: Tilbehør må være klassifisert for minst den hastigheten som anbefales på varselmerket på verktøyet. Skiver og annet tilbehør som kjøres raskere enn den klassifiserte hastigheten, kan gå i stykker, slynges utover og forårsake personskade. Gjenget tilbehør må ha M14-nav. Tilbehør uten gjenger må ha et hull på 22,2 mm (7/8 tomme). Hvis ikke, må det være beregnet på sirkelsag. Tilbehør må alltid være klassifisert høyere enn verktøyhastigheten som er angitt på klassifiseringsskiltet på verktøyet.

Det er viktig å velge riktige typer vern, støtteputer og flenser til bruk med slipertilbehør.

Ta kontakt med en forhandler hvis du er interessert i ekstraustyr.

Miljøvern



Separat innsamling. Dette produktet skal ikke kastes sammen med vanlig husholdningsavfall.



Hvis du en dag finner ut at DEWALT-produktet må skiftes eller du ikke lenger har bruk for det, skal du ikke kaste det sammen med det vanlige husholdningsavfallet. Sørg for at produktet innsamlers separat.



Separat innsamling av brukte produkter og pakkematerialer gjør det mulig å gjenvinne materialer og bruke dem på nytt. Gjenbruk av gjenvunne materialer reduserer forurensning og etterspørselen etter råvarer.

Lokale forskrifter kan inneholde bestemmelser om separat innsamling av elektriske produkter fra hjemmet, ved søppelfyllinger eller hos forhandleren når du kjøper et nytt produkt.

DEWALT har et anlegg for innsamling og gjenvinning av DEWALT-produkter som ikke kan brukes lenger. Send produktet til et autorisert servicesenter som kan samle inn produkter på dine vegne og anvende denne tjenesten.

Finn nærmeste autoriserte servicesenter ved å ta kontakt med nærmeste DEWALT-kontor på adressen som er oppført i denne brukerhåndboken. Du finner også en liste over autoriserte servicesentre for DEWALT og utførlig informasjon om service og kontaktpersoner på Internett på www.2helpU.com.



Oppladbar batteripakke

Denne batteripakken med lang levetid må lades på nytt når den ikke lenger produserer nok strøm til jobber som enkelt kunne utføres før. Ta hensyn til miljøet når batteripakken til slutt må kasseres:

- Lad batteripakken helt ut, og ta den av verktøyet.
- Li-ion-, NiCd- og NiMH-celler kan gjenvinnes. Ta dem med til en forhandler eller et lokalt gjenvinningscenter. Innsamlede batteripakker blir gjenvunnet eller kassert på forsvarlig måte.

GARANTI

• 30 DAGERS FULL GARANTI •

Hvis du ikke er 100 % fornøyd med ytelsen til DEWALT-verktøyet, kan du levere det tilbake innen 30 dager, komplett som ved kjøpet. Lever det til forhandleren du kjøpte det av, så får du full refusjon eller bytterett. Kvittering må fremvises.

• ETTÅRSKONTRAKT MED GRATIS SERVICE •

Vedlikehold og service på DEWALT-verktøyet i de første 12 månedene etter kjøpet utføres gratis ved et autorisert servicesenter for DEWALT. Kvittering må fremvises. Inkludert arbeidstimer og reservedeler for elektriske verktøy. Ekskludert ekstrautstyr.

• ETT ÅRS FULL GARANTI •

Hvis DEWALT-produktet blir defekt som følge av svikt i materialer eller utførelse innen 12 måneder etter kjøpedatoen, garanterer vi at alle defekte deler skal skiftes gratis eller, etter vårt skjønn, at hele verktøyet skal byttes ut gratis på følgende vilkår:

- Produktet er ikke feilbrukt.
- Ingen uautoriserte personer har prøvd å reparere verktøyet.
- Kvittering fremvises. Denne garantien gis i tillegg til lovbestemte forbrukerrettigheter.

Ring det aktuelle telefonnummeret bakerst i denne brukerhåndboken for å finne nærmeste autoriserte servicesenter for DEWALT. Du finner også en liste over autoriserte servicesentre for DEWALT og utførlig informasjon om service på Internett på www.2helpU.com.

RECTIFICADORA SEM FIOS PARA TRABALHOS INTENSIVOS DC411

Parabéns!

Optou por uma ferramenta DEWALT. Largos anos de experiência, um desenvolvimento contínuo de produtos e um espírito inovador tornam a DEWALT um dos parceiros de maior confiança para os utilizadores de ferramentas eléctricas profissionais.

Dados técnicos

		DC411
Voltagem	V _{DC}	18
Alimentação eléctrica	W	405
Sem carga	min ⁻¹	6.500
Diâmetro do disco	mm	125
Diâmetro do eixo		M14
Peso (sem bateria)	kg	2,2*

* peso inclui pega lateral e protecção

L _{PA} (pressão acústica)	dB(A)	83
K _{PA} (instabilidade de pressão acústica)	dB(A)	3,0
L _{WA} (potência acústica)	dB(A)	94
K _{WA} (instabilidade de potência acústica)	dB(A)	3,0

Valores totais de vibração (soma triaxial de vectores) determinados segundo a norma EN 60745:

Valor de emissão de vibrações	m/s ²	7,5
Instabilidade K	m/s ²	3,3

Bateria	DE9096	DE9503	DE9180
Tipo de bateria	NiCd	NiMH	Li-Ion
Voltagem	V _{DC}	18	18
Capacidade	Ah	2,4	2,6
Peso	kg	1,0	0,68

Carregador	DE9116	DE9135
Tensão de rede	V _{AC}	230
Tipo de bateria	NiCd/ NiMH	NiCd/NiMH/ Li-Ion
Tempo de carregamento aprox.	min	60
	(2,0 Ah baterias)	(2,0 Ah baterias)
Peso	kg	0,4

O nível de emissão de vibrações apresentado neste folheto informativo foi medido de acordo com um teste padrão ilustrado em EN 60745 e pode ser utilizado para comparar ferramentas. Pode ser usado como uma avaliação preliminar do nível de exposição.



ATENÇÃO: o nível de emissão de vibrações declarado representa as aplicações principais para as quais a ferramenta foi concebida. Contudo, se a ferramenta for utilizada para aplicações diferentes, com acessórios diferentes ou tiver uma má manutenção, o nível de emissão de vibrações poderá diferir. Isto poderá aumentar significativamente o nível de exposição ao longo do período total de trabalho.

Uma estimativa do nível de exposição à vibração também deverá ter em conta o número de vezes que a ferramenta é desligada ou está em funcionamento mas sem executar tarefas. Isto poderá reduzir significativamente o nível de exposição ao longo do período total de trabalho.

Identificar medidas de segurança adicionais para proteger o operador dos efeitos da vibração, tais como: cuidar da ferramenta e dos acessórios, manter as mãos quentes, organização dos padrões de trabalho.

Fusíveis

Europa	Ferramentas de 230 V 10 Amperes, alimentação da rede
RU e Irlanda	Ferramentas de 230 V 13 Amperes, ficha de entrada

Definições: directrizes de segurança

As definições abaixo apresentadas descrevem o grau de gravidade correspondente a cada palavra de advertência. Leia cuidadosamente o manual e preste atenção a estes símbolos.



PERIGO: Indica uma situação iminentemente perigosa que, se não for evitada, **irá** resultar em **morte ou lesões graves**.



AVISO: indica uma situação potencialmente perigosa que, se não for evitada, **podrá** resultar em **morte ou lesões graves**.



CUIDADO: indica uma situação potencialmente perigosa que, se não for evitada, **poderá** resultar em **lesões menores ou moderadas**.

CUIDADO: utilizado sem o símbolo de alerta de segurança, indica uma situação potencialmente perigosa que, se não for evitada, **poderá** resultar em **danos materiais**.



Indica risco de choque eléctrico.

Declaração de conformidade da CE



DC411

A DEWALT declara que estes produtos descritos em "dados técnicos" foram concebidos em conformidade com a norma: 98/37/CEE (até 28 de Dez. de 2009), 2004/108/EC, 2006/42/CE (a partir de 29 de Dez. de 2009), 2006/95/CE, EN 55014-1, EN 55014-2, EN 60745-1, EN 60745-2-3.

Para obter mais informações, contacte a DEWALT na morada que se segue ou consulte o verso do manual.

O abaixo assinado é responsável pela compilação do ficheiro técnico e faz esta declaração em nome da DEWALT.

H. Grossmann

Horst Grossmann
Vice-presidente de Engenharia e Desenvolvimento de Produtos
DEWALT, Richard-Klinger-Strasse 11,
D-65510, Idstein, Alemanha
20.09.2007



ATENÇÃO: Para reduzir o risco de ferimentos, leia o manual de instruções.

Avisos de Segurança Gerais relativos às Ferramentas Eléctricas



ATENÇÃO!: Leia todos os avisos e instruções de segurança. O não seguimento dos avisos e instruções pode resultar em choque eléctrico, incêndio e/ou ferimentos graves.

GUARDE TODOS OS AVISOS E INSTRUÇÕES PARA FUTURA REFERÊNCIA

Em todos os avisos que se seguem, o termo "ferramenta eléctrica" refere-se à sua ferramenta accionada por alimentação da rede eléctrica (com fio) ou por bateria (sem fio).

1) SEGURANÇA DA ÁREA DE TRABALHO

- Mantenha a área de trabalho limpa e bem iluminada.** As áreas desorganizadas ou escuras são propensas a acidentes.
- Não utilize as ferramentas eléctricas em ambientes explosivos ou na presença de líquidos, gases ou poeiras inflamáveis.** As ferramentas eléctricas criam faíscas que poderão inflamar as poeiras ou os fumos.
- Mantenha as crianças e outras pessoas à distância quando utilizar a ferramenta eléctrica.** As distrações podem levar à perda de controlo.

2) SEGURANÇA ELÉCTRICA

- As fichas das ferramentas eléctricas têm de ser compatíveis com a tomada. Nunca modifique a ficha de forma alguma. Não utilize fichas adaptadoras com ferramentas eléctricas ligadas à terra.** Fichas não modificadas e tomadas compatíveis reduzem o risco de choque eléctrico.
- Evite o contacto corporal com superfícies ligadas à terra, como tubos, radiadores, fogões e frigoríficos.** Se o seu corpo estiver ligado à terra, o risco de choque eléctrico é maior.
- Não exponha as ferramentas eléctricas à chuva ou a condições de humidade.** A entrada de água numa ferramenta eléctrica aumenta o risco de choque eléctrico.
- Não utilize indevidamente o cabo. Nunca o utilize para carregar, arrastar ou desligar a ferramenta eléctrica. Mantenha o cabo afastado de calor, óleo, pontas afiadas ou peças em movimento.** Cabos danificados ou emaranhados aumentam o risco de choque eléctrico.
- Ao operar a ferramenta eléctrica fora de casa, utilize uma extensão adequada para a utilização ao ar livre.** A utilização de um cabo adequado para o ar livre reduz o risco de choque eléctrico.
- Se não for possível evitar trabalhar com uma ferramenta eléctrica num local húmido, utilize uma alimentação protegida por um dispositivo de corrente residual (DCR).** A utilização de um DCR reduz o risco de choque eléctrico.

PORTUGUÊS

3) SEGURANÇA PESSOAL

- a) **Mantenha-se atento, preste atenção ao que está a fazer e faça uso do senso comum ao operar uma ferramenta eléctrica. Não utilize uma ferramenta eléctrica quando estiver cansado ou sob o efeito de drogas, álcool ou medicamentos.** Um momento de desatenção durante a utilização de ferramentas eléctricas poderá resultar em ferimentos graves.
- b) **Use equipamento de protecção pessoal. Use sempre protecção ocular.** Os equipamentos de protecção como máscara anti-poeira, sapatos de segurança anti-derrapantes, capacete de segurança ou protecção auricular, usados nas condições apropriadas, reduzem o risco de lesões.
- c) **Evite um accionamento accidental. Confira se o interruptor está na posição de desligado antes de ligar a fonte de alimentação eléctrica e/ou bateria ou antes de levantar ou transportar a ferramenta.** Se mantiver o dedo sobre o interruptor ao transportar a ferramenta eléctrica ou se ligar aparelhos que estejam com o interruptor ligado, poderá causar acidentes.
- d) **Retire qualquer chave de ajuste ou chave de porcas antes de ligar a ferramenta eléctrica.** Uma chave de porcas ou chave de ajuste colocada numa parte móvel do aparelho poderá resultar em lesões.
- e) **Não se estique demasiado. Mantenha-se sempre em posição firme e equilibrada.** Desta forma, será mais fácil controlar o aparelho em situações inesperadas.
- f) **Use roupa apropriada. Não use roupa larga nem jóias. Mantenha o cabelo, roupa e luvas afastados de partes em movimento.** Roupas largas, jóias ou cabelos compridos podem ficar presos nas peças em movimento.
- g) **Se for prevista a montagem de dispositivos de aspiração de pó e de dispositivos de recolha, assegure-se de que estejam ligados e sejam utilizados correctamente.** A utilização de dispositivos de recolha do pó reduz os riscos provocados por poeiras.

4) UTILIZAÇÃO E MANUTENÇÃO DE FERRAMENTAS

- a) **Não sobrecarregue a ferramenta eléctrica. Utilize a ferramenta eléctrica correcta para o seu trabalho.** A ferramenta correcta realizará o trabalho melhor e com mais segurança, ao ritmo para que foi concebida.

- b) **Não utilize a ferramenta eléctrica se o interruptor não puder ser ligado nem desligado.** Qualquer ferramenta eléctrica que não possa ser controlada através do interruptor de ligar e desligar é um perigo e tem de ser reparada.
- c) **Retire a ficha da tomada e/ou a bateria da ferramenta eléctrica antes de efectuar quaisquer ajustes no aparelho, substituir acessórios ou armazenar a ferramenta eléctrica.** Estas medidas de segurança evitam que a ferramenta eléctrica seja ligada acidentalmente.
- d) **Guarde as ferramentas eléctricas que não estiverem a ser utilizadas fora do alcance das crianças e não permita que o aparelho seja utilizado por pessoas não familiarizadas com o mesmo ou com estas instruções.** As ferramentas eléctricas são perigosas nas mãos de pessoas sem formação.
- e) **Efectue a manutenção das ferramentas eléctricas. Verifique se as partes móveis do aparelho estão alinhadas e não emperram, se existem peças partidas ou danificadas e qualquer outra situação que possa interferir com o funcionamento do aparelho. Caso existam peças danificadas, devem ser reparadas antes da utilização do aparelho.** Muitos acidentes têm como causa a manutenção insuficiente das ferramentas eléctricas.
- f) **Mantenha as ferramentas de corte sempre afiadas e limpas.** Ferramentas de corte devidamente tratadas, com cantos afiados, emperram com menos frequência e controlam-se com maior facilidade.
- g) **Utilize a ferramenta eléctrica, os acessórios e as peças, etc., de acordo com estas instruções, tendo em conta as condições de trabalho e a tarefa a ser efectuada.** A utilização da ferramenta eléctrica para fins diferentes dos previstos poderá resultar em situações perigosas.

5) UTILIZAÇÃO E MANUTENÇÃO DE APARELHOS COM BATERIA

- a) **Utilize apenas o carregador especificado pelo fabricante.** Um carregador apropriado para um tipo de bateria pode causar um incêndio se for utilizado para carregar outras baterias.
- b) **Utilize as ferramentas eléctricas apenas com as baterias previstas.** A utilização de outras baterias pode criar o risco de lesão e incêndio.

- c) *Quando a bateria não estiver a ser utilizada, mantenha-a afastada de outros objectos de metal, como por exemplo cliques, moedas, chaves, pregos, parafusos ou outros pequenos objectos metálicos que possam estabelecer ligação entre os contactos. Um curto-circuito entre os contactos da bateria pode causar queimaduras ou incêndio.*
- d) *Aplicações inadequadas podem provocar fugas do líquido da bateria; evite o contacto com este líquido. No caso de um contacto accidental, lave imediatamente com água. Se o líquido entrar em contacto com os olhos, procure auxílio médico. O líquido que escapa da bateria pode provocar irritações ou queimaduras da pele.*

6) ASSISTÊNCIA

- a) *A sua ferramenta eléctrica só deve ser reparada por pessoal qualificado e só devem ser utilizadas peças sobressalentes originais. Desta forma, é assegurada a segurança da ferramenta eléctrica.*

INSTRUÇÕES DE SEGURANÇA PARA TODAS AS OPERAÇÕES

- a) *Esta ferramenta eléctrica destina-se a funcionar como rectificadora, lixadeira ou como ferramenta de corte. Leia todos os avisos de segurança, instruções, ilustrações e especificações fornecidas em conjunto com esta ferramenta eléctrica. O não cumprimento das instruções enumeradas em seguida poderá resultar em choque eléctrico, incêndio e/ou lesões graves.*
- b) *Não se recomenda a realização de operações como lixagem ou polimento com esta ferramenta eléctrica. As operações para as quais a ferramenta eléctrica não foi concebida podem constituir um perigo e causar lesões físicas.*
- c) *Não utilize acessórios que não tenham sido especificamente concebidos e recomendados pelo fabricante da ferramenta. Apesar de ser possível acoplar um acessório à sua ferramenta eléctrica, isto não significa que a sua utilização seja segura.*
- d) *A velocidade nominal do acessório deverá corresponder, no mínimo, à velocidade máxima indicada na ferramenta eléctrica. Os acessórios que funcionem a uma velocidade*
- mais rápida do que a respectiva velocidade nominal podem partir-se e soltar-se.*
- e) *O diâmetro externo e a espessura do seu acessório devem situar-se dentro da classificação de capacidade da ferramenta eléctrica. Não é possível proteger nem controlar de forma adequada os acessórios com tamanho incorrecto.*
- f) *O tamanho do encaixe dos discos, flanges, almofadas de apoio ou qualquer outro acessório deverão corresponder correctamente ao eixo da ferramenta eléctrica. Os acessórios com orifícios de encaixe que não correspondam ao equipamento de montagem da ferramenta eléctrica funcionarão de forma desequilibrada, vibrarão excessivamente e poderão resultar na perda de controlo.*
- g) *Não utilize um acessório danificado. Antes de cada utilização, inspecione o acessório para verificar a existência de, por exemplo, lascas e fendas no disco abrasivo, fendas, rasgos ou desgaste excessivo na almofada de apoio e arames soltos ou quebrados na escova de arame. Se a ferramenta eléctrica ou acessório forem deixados cair, verifique a ocorrência de danos ou instale um acessório que não esteja danificado. Depois de inspecionar e instalar um acessório, o operador e qualquer pessoa presente deverão manter-se afastados do plano do acessório em rotação e utilizar a ferramenta eléctrica na velocidade máxima sem carga durante um minuto. Normalmente, os acessórios danificados partem-se durante este período experimental.*
- h) *Use equipamento de protecção pessoal. Consoante a aplicação, use um escudo facial, viseiras de protecção ou óculos de segurança. Conforme apropriado, use uma máscara de protecção contra poeiras, protectores auriculares, luvas e um avental de oficina com capacidade para o proteger contra pequenos fragmentos abrasivos ou da peça de trabalho. A protecção ocular deverá ter capacidade para o proteger contra a projecção dos detritos gerados em diversas operações. A máscara de protecção contra poeiras deverá ter capacidade para filtrar as partículas geradas pelas operações. A exposição prolongada a um ruído de alta intensidade pode causar perda de audição.*
- i) *Mantenha as outras pessoas presentes no local a uma distância segura da área de trabalho. Qualquer pessoa que entre na área*

de trabalho deverá usar o equipamento de protecção pessoal. Os fragmentos da peça de trabalho ou de um acessório partido podem ser projectados e causar lesões para além da área imediata de operação.

- j) Quando realizar uma operação em que o acessório de corte possa entrar em contacto com fios escondidos ou com o seu próprio cabo, segure a ferramenta eléctrica pelas superfícies isoladas do punho.** O contacto do acessório de corte com um fio condutor pode causar condução eléctrica nas partes metálicas expostas da ferramenta eléctrica e provocar um choque no operador.
- k) Posicione o cabo afastado do acessório em rotação.** Se perder o controlo, o cabo poderá ser cortado ou ficar preso e a sua mão ou braço podem ser puxados para o acessório em rotação.
- l) Nunca pouse a ferramenta eléctrica sem que o acessório tenha parado completamente.** O acessório em rotação pode ficar preso à superfície e puxar a ferramenta eléctrica para fora do seu controlo.
- m) Não tenha a ferramenta eléctrica a funcionar quando a transportar ao seu lado.** O contacto accidental com o acessório em rotação poderia prender o vestuário, aproximando o acessório do corpo.
- n) Limpe regularmente os respiradores da ferramenta eléctrica.** A ventoinha do motor aspira a poeira para o interior da ferramenta e uma acumulação excessiva de metal carregado pode resultar em perigos eléctricos.
- o) Não utilize a ferramenta eléctrica próximo de materiais inflamáveis.** As faíscas podem inflamar esses materiais.
- p) Não utilize acessórios que exijam a utilização de refrigerantes líquidos.** A utilização de água ou de outros refrigerantes líquidos pode resultar em electrocussão ou choque.
- q) Não utilize discos do tipo 11 (ponta para alargar) nesta ferramenta.** A utilização de acessórios inadequados pode resultar em lesão.
- r) Utilize sempre a pega lateral. Aperte bem a pega.** A pega lateral deve ser utilizada sempre para manter o controlo da ferramenta.

Causas e prevenção do operador em relação ao efeito de retorno

O efeito de retorno é uma reacção súbita a um disco giratório, almofada de apoio, escova ou

qualquer outro acessório comprimido ou preso. Se um acessório em rotação ficar comprimido ou preso, poderá parar subitamente, e isto, por sua vez, faz com que a ferramenta eléctrica descontrolada seja forçada na direcção contrária à da rotação do acessório no ponto de união.

Por exemplo, se um disco abrasivo for comprimido ou preso pela peça de trabalho, a extremidade do disco que está a entrar no ponto de preensão pode mergulhar na superfície do material, fazendo com que o disco levante ou salte para fora. O disco pode saltar na direcção do operador ou para longe do mesmo, consoante o sentido do movimento do disco no ponto de preensão. Nestas condições, os discos abrasivos também podem partir.

Este efeito resulta da utilização indevida da ferramenta e/ou de condições ou procedimentos de operação incorrectos que podem ser evitados seguindo as precauções apropriadas descritas em seguida:

- a) Agarre a ferramenta eléctrica com firmeza e posicione o corpo e os braços de modo a resistir às forças de retorno. Utilize sempre a pega auxiliar, se fornecida, para ter o máximo controlo das reacções de retorno ou torção durante o arranque.** O operador pode controlar as forças de reacção de torção ou de retorno, se forem tomadas precauções adequadas.
- b) Nunca coloque a mão perto do acessório em rotação.** O acessório pode retornar sobre a sua mão.
- c) Não coloque o seu corpo na zona para onde a ferramenta eléctrica se irá deslocar em caso de retorno.** O retorno impulsiona a ferramenta no sentido oposto ao movimento do disco no ponto de preensão.
- d) Use de especial atenção ao trabalhar em cantos, arestas aguçadas, etc. Evite fazer ressaltar e prender o acessório.** Cantos, arestas aguçadas ou ressaltos têm tendência a prender o acessório em rotação e dar origem a perda de controlo ou retorno.
- e) Não fixe lâminas de serra de corrente de corte de madeira nem lâminas de serra dentada à ferramenta.** Essas lâminas causam retornos e perdas de controlo frequentes.

Avisos de segurança específicos para as operações de rectificação e corte

- a) Utilize apenas discos do tipo recomendado para a ferramenta eléctrica e a protecção especificamente concebida para o disco**

seleccionado. A utilização de discos para os quais a ferramenta não foi concebida não garante protecção e segurança adequadas.

- b) A protecção deve estar devidamente presa à ferramenta eléctrica e posicionada de forma a garantir a segurança máxima, para que o disco fique exposto o menos possível na direcção do operador.** A protecção ajuda a proteger o operador contra fragmentos de disco partido e o contacto accidental com o disco.
- c) Os discos devem ser utilizados apenas para as aplicações recomendadas. Por exemplo: não faça rectificações com o lado de corte do disco.** Os discos de corte abrasivos destinam-se à rectificação periférica, sendo que a aplicação de forças laterais nesse tipo de discos poderá fazer com que se desfaçam.
- d) Utilize sempre flanges de disco não danificadas com o tamanho e forma correctos para o disco seleccionado.** As flanges de disco proporcionam um apoio correcto, reduzindo a possibilidade de ruptura do disco. As flanges para os discos de corte podem ser diferentes das flanges de discos de rectificação.
- e) Não utilize discos gastos de ferramentas eléctricas maiores.** Um disco destinado a uma ferramenta eléctrica maior não é adequado para a velocidade superior de uma ferramenta menor e, por conseguinte, pode rebentar.

Avisos de segurança específicos adicionais para as operações de rectificação e corte

- a) Não “engrave” o disco de corte nem aplique pressão excessiva. Não tente fazer um corte excessivamente profundo.** Se aplicar demasiada pressão no disco, aumentará a carga e a susceptibilidade à torção ou bloqueio do disco no corte, e à possibilidade de um efeito de retorno ou quebra do disco.
- b) Não posicione o corpo em linha ou por trás do disco em movimento.** Quando o disco, no ponto de operação, move-se para longe do seu corpo, o possível efeito de retorno pode impulsionar o disco em rotação e a ferramenta eléctrica directamente na sua direcção.
- c) Quando o disco estiver a prender ou quando, por qualquer motivo, interromper um corte, desligue a ferramenta eléctrica e mantenha a unidade imóvel até o disco parar completamente. Nunca tente**

remover a unidade da peça de trabalho quando o disco estiver em movimento, pois poderá ocorrer o efeito de retorno.

Investigue e tome medidas correctivas para eliminar a causa do bloqueio do disco.

- d) Não reinicie a operação de corte na peça de trabalho. Deixe a roda atingir a velocidade máxima e reentre com todo o cuidado no corte.** O disco pode emperrar, subir ou ter um efeito de retorno se a ferramenta eléctrica for reiniciada na peça de trabalho.
- e) Apoie os painéis ou outras peças de trabalho de grande dimensão para minimizar o risco de compressão e retorno do disco.** As peças de trabalho de grande dimensão tendem a ceder devido ao seu próprio peso. Os apoios devem ser colocados por baixo da peça de trabalho nos dois lados do disco, junto à linha de corte e à extremidade do painel.
- f) Tenha um cuidado extra quando efectuar um “corte de cavidade” contra paredes ou outras áreas ocultas.** O disco saliente pode cortar canos de gás ou água, cabos eléctricos ou objectos que podem provocar ressalto.

Avisos de segurança específicos para operações com escovas de arame

- a) Tenha em atenção que cerdas de arame são projectadas pela escova mesmo durante uma utilização normal. Não aplique demasiada pressão nas cerdas colocando uma carga excessiva sobre a escova.** As cerdas de arame podem penetrar facilmente através de vestuário leve e/ou da pele.
- b) Se a utilização de uma protecção for recomendada para operações com escovas de arame, não permita qualquer interferência do disco ou da escova de arame com a protecção.** O disco ou a escova de arame pode expandir-se em diâmetro devido às forças de trabalho e centrífugas.

Marcações na ferramenta



Usar protectores auriculares.



Usar protectores oculares.

PORTUGUÊS

POSIÇÃO DO CÓDIGO DA DATA

O código da data, que também inclui o ano de fabrico, está impresso na superfície do invólucro que forma a junta de montagem entre a ferramenta e a bateria!

Exemplo:

2008 XX XX

Ano de fabrico

Instruções de segurança importantes para todos os carregadores de bateria

GUARDE ESTAS INSTRUÇÕES: Este manual contém instruções de segurança e funcionamento importantes para os carregadores de bateria DE9116/DE9135.

- Antes de utilizar o carregador, leia todas as instruções e marcações de advertência no carregador, na bateria e nos produtos que funcionam com bateria.



PERIGO: Perigo de electrocussão. Os terminais de carga apresentam uma voltagem de 230 volts. Não testar com objectos condutores. Existe o risco de choque eléctrico ou electrocussão.



ATENÇÃO: Perigo de choque. Não permita a entrada de líquidos para o interior do carregador. Existe o risco de choque eléctrico.



ATENÇÃO: Perigo de queimadura. Para reduzir o risco de lesão, carregue apenas baterias recarregáveis DEWALT. Outros tipos de baterias podem explodir, causando lesões e danos.



CUIDADO: Sob determinadas condições, com o carregador ligado à alimentação eléctrica, os contactos de carga expostos na parte interior do carregador podem sofrer um curto-circuito, provocado por material estranho. Materiais condutores estranhos como, entre outros, palha de aço, folha de alumínio ou qualquer acumulação de partículas metálicas devem ser mantidos afastados das cavidades do carregador. Retirar sempre o carregador da tomada eléctrica quando não estiver nenhuma bateria no respectivo compartimento. Antes de iniciar tarefas de limpeza, retirar o carregador da tomada eléctrica.

- **NÃO tente carregar a bateria com quaisquer carregadores diferentes daqueles especificados neste manual.** O carregador e a bateria foram especialmente concebidos para funcionarem em conjunto.
- **Estes carregadores não se destinam a outra utilização que não seja a carga das baterias recarregáveis DEWALT.** Qualquer outra utilização pode causar risco de incêndio, choque eléctrico ou electrocussão.
- **Não exponha o carregador à chuva ou à neve.**
- **Ao desligar o carregador puxe pela ficha, e não pelo cabo.** Desta forma reduz-se o risco de danificar a ficha e o cabo eléctrico.
- **Certifique-se de que o cabo esteja disposto de forma que não permita ser pisado, provocar tropeções ou sujeito a qualquer tipo de danos ou tensão.**
- **Não deverá ser utilizado um cabo de extensão excepto em caso de absoluta necessidade.** A utilização de um cabo de extensão inadequado pode causar risco de incêndio, choque eléctrico ou electrocussão.
- **Não coloque quaisquer objectos sobre o carregador e não coloque o mesmo sobre uma superfície maleável que possa bloquear as ranhuras de ventilação e resultar num calor interno excessivo.** Coloque o carregador em locais distantes de quaisquer fontes de calor. O carregador é ventilado pelas ranhuras na parte superior e na parte inferior do invólucro.
- **Não utilize o carregador se existirem danos no cabo ou na ficha** — proceda de imediato à sua substituição.
- **Não utilize o carregador se tiver sofrido um golpe intenso, uma queda ou se tiver sofrido qualquer outro dano.** Leve o equipamento a um centro de assistência autorizado.
- **Não desmonte o carregador, leve-o a um centro de assistência autorizado quando for necessária assistência ou reparação.** Uma montagem incorrecta pode causar risco de choque eléctrico, electrocussão ou incêndio.
- **Retire o carregador da tomada, antes de iniciar quaisquer tarefas de limpeza.** Desta forma reduz-se o risco de choque eléctrico. Retirar a bateria não reduz o risco.
- **Não tente NUNCA ligar 2 carregadores ao mesmo tempo.**

- **O carregador foi concebido para funcionar com alimentação eléctrica doméstica de 230V standard. Não tente usá-lo com qualquer outra voltagem. Isto não se aplica ao carregador para veículos.**

GUARDE ESTAS INSTRUÇÕES

Carregadores

Os carregadores DE9116 são compatíveis com baterias DEWALT NiCd e NiMH de 7,2 a 18 V.

O carregador DE9135 aceita baterias DEWALT NiCd, NiMH ou Li-Ion de 7.2 – 18 V.

Estes carregadores não necessitam de ajustes e foram concebidos para serem utilizados de forma tão simples quanto possível.

Procedimento para carregar



PERIGO: perigo de electrocussão. Os terminais de carga apresentam uma voltagem de 230 Volts. Não testar com objectos condutores. Perigo de choque eléctrico ou electrocussão.

1. Ligue o carregador numa tomada adequada antes de inserir a bateria.
2. Insira a bateria no carregador. A luz vermelha (a carregar) irá piscar continuamente indicando que o ciclo de carga foi iniciado.
3. A carga da bateria é indicada pela luz vermelha LIGADA continuamente. A bateria está totalmente carregada e pode ser utilizada agora ou deixada no carregador.

Processo de carga

Consulte a tabela seguinte para mais informações sobre o estado da carga da bateria.

Estado da carga	
a carregar	- - - - -
totalmente carregada	—————
retardamento de bateria quente/fria	— — — — —
substituir a bateria	●●●●●●●●
problema	●● ●● ●●

Recarga automática

O modo de recarga automática irá nivelar ou equilibrar as células individuais da bateria no pico da sua capacidade. As baterias devem ser recarregadas semanalmente ou sempre que já não apresentem a capacidade habitual.

Para recarregar a bateria, coloque-a no carregador como habitualmente. Deixe a bateria a carregar por, pelo menos, oito horas.

Retardamento de bateria quente/fria

Quando o carregador detectar que a bateria está demasiado quente ou fria, inicia automaticamente um retardamento de bateria quente/fria, suspendendo a carga até a bateria ter alcançado uma temperatura correcta. Em seguida, o carregador comuta automaticamente para o modo de carga. Esta função assegura uma vida útil prolongada da bateria.

PROTECÇÃO CONTRA DESCARGA PROFUNDA

A bateria está protegida contra descarga profunda quando é utilizada na ferramenta.

Instruções de segurança importantes para todas as baterias

Ao encomendar baterias de substituição, certifique-se de que inclui o número do catálogo e a voltagem. Consulte o diagrama no fim deste manual para ver a compatibilidade entre carregadores e baterias.

A bateria não se encontra completamente carregada quando é retirada da caixa de cartão. Antes de usar a bateria e o carregador, leia as instruções de segurança abaixo. Depois siga os procedimentos de carga descritos sucintamente.

LEIA TODAS AS INSTRUÇÕES.

- **Não carregue ou utilize a bateria em ambientes explosivos ou na presença de líquidos, gases ou poeiras inflamáveis.** A inserção da bateria no carregador ou a sua remoção do mesmo pode provocar a ignição das poeiras ou vapores.
- Carregue as baterias somente nos carregadores DEWALT.
- **NÃO salpique nem mergulhe em água ou outros líquidos.**
- **Não guarde ou use a bateria em locais em que a temperatura possa atingir ou exceder 40° C (105° F) (tais como armazéns exteriores ou edifícios de metal no verão).**



PERIGO: Perigo de electrocussão. Nunca tente abrir uma bateria, seja qual for o motivo. Se o invólucro da bateria estiver rachado ou danificado, não o insira no carregador. Existe o risco de choque eléctrico ou electrocussão. As baterias danificadas devem ser devolvidas ao centro de assistência para reciclagem.



ATENÇÃO: Nunca tente abrir uma bateria, seja qual for o motivo. Se o invólucro da bateria estiver rachado ou danificado, não o insira no carregador. Não esmague, deixe cair ou danifique a bateria. Não use uma bateria ou carregador que tenham recebido um golpe acentuado, tenham caído, tenham sido atropelados ou danificados de qualquer modo (p. ex., perfurados com um prego, batidos com um martelo, pisados). As baterias danificadas devem ser devolvidas ao centro de assistência para reciclagem.



CUIDADO: Quando não estiverem a ser utilizadas, coloque as ferramentas de lado numa superfície estável, onde não possam causar risco de tropeçamento ou queda. Certas ferramentas com baterias largas ficam em pé na bateria, mas podem ser facilmente viradas.

INSTRUÇÕES DE SEGURANÇA ESPECÍFICAS PARA BATERIAS DE NÍQUEL CÁDMIO (NiCd) OU NÍQUEL METAL HÍBRIDO (NiMH)

- Não incinere a bateria, mesmo que esteja gravemente danificada ou completamente esgotada. A bateria pode explodir com fogo.
- Uma pequena fuga de líquido das células da bateria pode ocorrer em condições extremas de utilização ou temperatura. Isso não indicia uma deficiência.

Todavia, se a vedação exterior estiver rompida:

- a. e o líquido da bateria penetrar na sua pele, lave imediatamente com sabão e água durante vários minutos
- b. e o líquido da bateria penetrar nos seus olhos, enxagúe-os com água limpa durante 10 minutos, no mínimo, e procure imediatamente assistência médica. **(Nota médica:** O líquido é uma solução de hidróxido de potássio a 25-35%).

INSTRUÇÕES DE SEGURANÇA ESPECÍFICAS PARA BATERIAS DE IÕES DE LÍTIO (LI-ION)

- Não incinere a bateria, mesmo que esteja gravemente danificada ou completamente esgotada. A bateria pode explodir com fogo. Quando as baterias de iões de lítio são queimadas, podem produzir-se vapores e materiais tóxicos.
- Se o conteúdo da bateria entrar em contacto com a pele, lave imediatamente a área com um sabão suave e água. Se o

líquido da bateria penetrar nos olhos, enxagúe com água sobre os olhos abertos, durante 15 minutos ou até a irritação cessar. Se for necessária assistência médica, o electrólito da bateria é composto por uma mistura de carbonatos orgânicos líquidos e sais de lítio.

- O conteúdo das células de bateria abertas pode causar irritação respiratória. Forneça ar fresco. Se os sintomas persistirem, procure assistência médica.



ATENÇÃO: Perigo de queimadura. O líquido da bateria pode ser inflamável se exposto a faíscas ou chamas.

Tampa da bateria (fig. 3)

É fornecida uma tampa de protecção da bateria para proteger os contactos da bateria quando esta não estiver a ser utilizada. Sem esta tampa de protecção, objectos metálicos soltos podem provocar o curto-circuito dos contactos, podendo causar perigo de incêndio e danificar a bateria.

1. Retire a tampa de protecção da bateria antes de colocar a bateria no carregador ou na ferramenta (fig. 3A).
2. Coloque imediatamente a tampa de protecção sobre os contactos após retirar a bateria do carregador ou da ferramenta (fig. 3B).



ATENÇÃO: Certifique-se de que a tampa de protecção esteja colocada antes de guardar ou transportar uma bateria quando não estiver a ser utilizada.

Bateria (fig. 1)

TIPO DE BATERIA

















As serras DC411 funcionam com baterias de 18 Volts.

Recomendações de armazenamento

1. O melhor local de armazenamento é um local fresco, seco, longe da luz directa do sol e calor ou frio excessivos.
2. O armazenamento a longo prazo não irá danificar a bateria nem o carregador. Nas condições adequadas, estes componentes podem ser armazenados durante um prazo igual ou superior a 5 anos.

Etiquetas no carregador e bateria

Para além dos pictogramas utilizados neste manual, as etiquetas no carregador e na bateria apresentam os seguintes pictogramas:

-  Ler o manual de instruções antes de utilizar.
-  Bateria a carregar.
-  Bateria carregada.
-  Bateria com defeito.
-  Atraso de bateria quente/fria.
-  Não testar com objectos condutores.
-  Não carregar baterias danificadas.
-  Utilizar a ferramenta apenas com as baterias DEWALT, outras poderão explodir, causando lesões e danos.
-  Não expor a ferramenta ao contacto com água.
-  Substituir imediatamente os cabos danificados.
-  A carga deverá ser feita a uma temperatura entre 4 °C e 40 °C.
-  Eliminar a bateria com o devido respeito pelo meio ambiente.
-  Não incinerar as baterias NiMH, NiCd+ e Li-Ion.
-  NiMH
NiCd Carrega baterias NiMH e NiCd.
-  Li Ion Carrega baterias Li-Ion.
-  Consultar os dados técnicos quanto aos tempos de carga.

Conteúdo da embalagem

- A embalagem contém:
- 1 rectificadora angular
 - 1 Protecção do tipo 27

- 1 Pega lateral
- 1 conjunto de flanges
- 1 chave de dois furos
- 2 Baterias (DC411KL, DC411KB, DC411KA)
- 1 Carregador de bateria (DC411KL, DC411KB, DC411KA)
- 1 Conjunto de ferramentas (DC411KL, DC411KB, DC411KA)
- 1 manual de instruções
- 1 desenho dos componentes destacados

NOTA: As baterias e os carregadores não estão incluídos com os modelos N.

- *Verifique se a ferramenta, as peças ou os acessórios apresentam sinais de danos que possam ter ocorrido durante o transporte.*
- *Leia atentamente e compreenda na íntegra este manual antes de utilizar a ferramenta.*

Descrição (fig. 1, 2, 8)



AVISO: nunca modifique a ferramenta eléctrica ou qualquer uma das suas peças. Podem ocorrer danos ou lesões.

FINALIDADE

A rectificadora DC411 foi concebida para aplicações de rectificação profissionais e para aplicações onde for necessária a aplicação de escova de arame e corte. **NÃO UTILIZE** a ferramenta na presença de humidade ou de líquidos ou gases inflamáveis.

NÃO utilize discos de rectificação diferentes de discos de centro rebaixado e discos laminados.

Esta rectificadora angular para utilização intensiva é uma ferramenta eléctrica profissional. **NÃO** permita que crianças entrem em contacto com a ferramenta. A utilização desta ferramenta por operadores sem experiência exige supervisão.

- a. interruptor do gatilho
- b. botão de destravagem
- c. botão de bloqueio do eixo
- d. eixo (fig. 8)
- e. pega lateral
- f. disco abrasivo
- g. flange de apoio anti-bloqueio
- h. porca de aperto roscada
- i. protecção (tipo 27)
- j. bateria
- k. Botões de libertação da bateria

Segurança eléctrica

O motor eléctrico foi concebido apenas para uma única voltagem. Verifique sempre se a voltagem da bateria corresponde à voltagem na placa sinalética. Certifique-se também de que a voltagem do seu carregador corresponde à voltagem da sua rede.



O carregador DEWALT tem isolamento duplo em conformidade com a norma EN 60335; como tal, não é necessário um fio de terra.

Se o cabo de alimentação estiver danificado, tem de ser substituído por um cabo especialmente preparado, disponível através do serviço de assistência da DEWALT.

Utilização de um cabo de extensão

Não deverá ser utilizado um cabo de extensão excepto em caso de absoluta necessidade. Utilize um cabo de extensão aprovado e adequado à entrada de energia do seu carregador (consulte os dados técnicos). O tamanho mínimo do condutor é de 1 mm²; o comprimento máximo é de 30 m.

No caso de se usar uma bobina, desenrole o cabo todo.

MONTAGEM E AJUSTES



AVISO: antes da montagem e do ajuste, retire sempre a bateria. Desligue sempre a ferramenta antes de inserir ou retirar a bateria.



AVISO: utilize apenas baterias e carregadores DEWALT.

Inserir e remover a bateria da ferramenta (fig. 2)



ATENÇÃO: para reduzir o risco de lesões graves, desligue a ferramenta e retire a bateria antes de proceder a quaisquer ajustes ou remoção/instalação de adaptadores ou acessórios. Um arranque acidental pode causar lesões.

INSTALAR A BATERIA NO PUNHO DA FERRAMENTA

1. Alinhe a base da ferramenta com a ranhura no interior do punho da ferramenta (fig. 2).
2. Deslize a bateria firmemente no punho até ouvir o estalido do fecho na posição.

REMOVER A BATERIA DA FERRAMENTA

1. Prima os botões de desengate da bateria (k) e puxe firmemente a bateria para fora do punho da ferramenta.

2. Insira a bateria no carregador tal como descrito na secção do carregador deste manual.

Colocação da pega lateral

A pega lateral (e) pode ser colocada em qualquer lado da caixa de engrenagens nos orifícios roscados. Antes de utilizar a ferramenta, verifique se a pega está devidamente segura.

Para melhorar o conforto do utilizador, a caixa de engrenagens irá rodar 90° para as operações de corte.

Rotação da caixa de engrenagens (fig. 4)



AVISO: para reduzir o risco de lesões graves, desligue a ferramenta e retire a bateria antes de proceder a quaisquer ajustes ou de remover/instalar instrumentos ou acessórios.

1. Retire os quatro parafusos de canto que prendem a caixa de engrenagens ao alojamento do motor.
 2. Sem separar a caixa de engrenagens do alojamento do motor, rode a cabeça da caixa de engrenagens para a posição pretendida.
- NOTA:** se a caixa de engrenagens e o alojamento do motor ficarem separados a uma distância superior a 3,17 mm (1/8"), a ferramenta deverá ser reparada e novamente montada por um centro de assistência técnica autorizado da DEWALT. A não reparação da ferramenta poderá resultar na falha da escova, motor e rolamentos.
3. Volte a colocar os parafusos para fixar a caixa de engrenagens ao alojamento do motor. Aperte os parafusos até um binário de 2.2 Nm (20 pol-lbs.). Um aperto excessivo faz com que os parafusos fiquem moídos.

Montagem da protecção

MONTAGEM E REMOÇÃO DA PROTECÇÃO (FIG. 5)



AVISO: para reduzir o risco de lesões graves, desligue a ferramenta e retire a bateria antes de proceder a quaisquer ajustes ou de remover/instalar instrumentos ou acessórios.



CUIDADO: as protecções têm de ser utilizadas em todos os discos de rectificação, discos de corte, escovas de arame e disco de raios de arame. O DC411 é fornecido

com uma protecção que se destina a ser utilizada com discos de centro rebaixado (Tipo 27) e discos de rectificação com cubo (Tipo 27). Esta mesma protecção destina-se a ser utilizada com escovas de arame tipo copo.

1. Abra o fecho da protecção (p) e alinhe os ressaltos (m) na protecção com as ranhuras (n) na caixa de engrenagens.
2. Empurre a protecção para baixo até os respectivos ressaltos encaixarem e rodarem livremente no entalhe do cubo da caixa de engrenagens.
3. Com o fecho da protecção aberto, rode a protecção (j) para a posição de trabalho pretendida. O corpo da protecção deve ficar posicionado entre o eixo e o operador para garantir a protecção máxima do operador.
4. Aplique o fecho da protecção para prendê-la à caixa de engrenagens. Não deverá ser possível rodar a protecção manualmente com o fecho aplicado. Não utilize a rectificadora com uma protecção solta ou com a alavanca de aperto na posição aberta.
5. Para retirar a protecção, abra o fecho da protecção, rode a protecção até os ressaltos ficarem alinhados com as ranhuras e puxe a protecção para cima.

NOTA: a protecção foi previamente ajustada na fábrica, de acordo com o diâmetro do cubo da caixa de engrenagens. Se, após um certo tempo, a protecção ficar solta, aperte o parafuso de ajuste (o) com a alavanca de aperto na posição fechada e com a protecção instalada na ferramenta.



CUIDADO: não aperte o parafuso de ajuste com a alavanca de aperto na posição aberta. Podem ocorrer danos não detectáveis na protecção ou no cubo de montagem.



CUIDADO: se não for possível apertar a protecção através do grampo de ajuste, não utilize a ferramenta. Para reduzir o risco de lesões pessoais, leve a ferramenta e a protecção a um centro de assistência para proceder à reparação ou substituição da protecção.

CUIDADO: para reduzir o risco de danos na ferramenta, não aperte o parafuso de ajuste com a alavanca de aperto na posição aberta. Podem ocorrer danos não detectáveis na protecção ou no cubo de montagem.

NOTA: a rectificação e corte de extremidades podem ser realizadas com discos do tipo 27 concebidos especificamente para essa finalidade; os discos com uma espessura de 6,35 mm (1/4") destinam-se à rectificação de superfícies e os de 3,17 mm (1/8") à rectificação de extremidades.

FUNCIONAMENTO

Interruptor

BOTÃO DE BLOQUEIO E INTERRUPTOR DO GATILHO (FIG. 6)

A ferramenta de corte está equipada com um botão de bloqueio (b).

Para bloquear o interruptor do gatilho, prima o botão de bloqueio conforme ilustrado. Quando este botão é pressionado para o ícone de bloqueado, a unidade está bloqueada.

Bloqueie sempre o interruptor do gatilho quando transportar ou armazenar a ferramenta para eliminar a hipótese de um accionamento accidental.

Para desbloquear o interruptor do gatilho, prima o botão de bloqueio. Quando este botão é pressionado para o ícone de desbloqueado, a unidade está desbloqueada. O botão de bloqueio fica **vermelho** para indicar quando o interruptor está na posição **desbloqueada**.

Puxe o interruptor do gatilho (a) para ligar a ferramenta. Solte o interruptor do gatilho para desligar a ferramenta.

NOTA: Esta ferramenta não dispõe de qualquer mecanismo para bloquear o interruptor na posição ligada e nunca deverá ser bloqueada, de modo algum, nesta posição.



CUIDADO: Segure a pega lateral e o corpo da ferramenta com firmeza para manter o controlo da ferramenta aquando do seu accionamento e utilização e até que o disco ou acessório pare de rodar. Certifique-se de que o disco parou completamente antes de pousar a ferramenta.



CUIDADO: Deixe a ferramenta atingir a velocidade máxima antes de tocar com a mesma na superfície de trabalho. Levante a ferramenta da superfície de trabalho antes de a desligar.

BLOQUEIO DO EIXO

É fornecida uma cavilha de bloqueio do eixo para evitar que o eixo rode quando instalar ou retirar os discos. Utilize a cavilha de bloqueio do eixo apenas com a ferramenta desligada, a bateria retirada e o disco completamente imóvel.

CUIDADO: Para reduzir o risco de danos na ferramenta, não aplique o bloqueio do eixo com a ferramenta a funcionar. Tal irá causar danos na ferramenta e o instrumento colocado poderá soltar-se em rotação, resultando possivelmente em lesões.

Para aplicar o bloqueio, pressione o botão de bloqueio do eixo e rode o eixo até deixar de ser possível continuar a rodá-lo.

Montagem e utilização de discos de rectificação de centro rebaixado e discos de batimento de lixagem.

MONTAGEM E REMOÇÃO DE DISCOS COM CUBO (FIG. 1,7)



AVISO: Para reduzir o risco de lesões graves, desligue a ferramenta e retire a bateria antes de proceder a quaisquer ajustes ou de remover/instalar instrumentos ou acessórios.

Os discos com cubo são directamente instalados no eixo roscado M14.

1. Enrosque manualmente o disco no eixo.
2. Pressione o botão de bloqueio do eixo e utilize uma chave para apertar o cubo do disco.
3. Repita o procedimento anterior pela ordem inversa para remover o disco.



CUIDADO: A colocação incorrecta do disco antes de ligar a ferramenta pode resultar em danos na ferramenta.

MONTAGEM DE DISCOS SEM CUBO (FIG. 8)



AVISO: Para reduzir o risco de lesões graves, desligue a ferramenta e retire a bateria antes de proceder a quaisquer ajustes ou de remover/instalar instrumentos ou acessórios.

Os discos de rectificação de centro rebaixado do Tipo 27 têm que ser utilizados com as flanges incluídas.

1. Instale a flange de apoio anti-bloqueio (g) no eixo (d) com o centro elevado contra o disco. Certifique-se de que o encaixe da flange de apoio assenta nos pontos lisos do eixo, empurrando e rodando a flange antes de colocar o disco.
2. Coloque o disco contra a flange de apoio, centrando-o no centro elevado da flange de apoio.
3. Com o botão de bloqueio do eixo premido, enrosque a porca de aperto (h) no eixo. Se o disco que está a instalar tiver uma espessura

superior a 3,17 mm (1/8"), coloque a porca de aperto roscada no eixo de modo a que o centro elevado encaixe no centro do disco (Fig. 8A). Se o disco que está a instalar tiver uma espessura igual ou inferior a 3,17 mm (1/8"), coloque a porca de aperto roscada no eixo de modo a que o centro elevado não fique contra o disco (Fig. 8B).

4. Com o botão de bloqueio do eixo premido, aperte a porca de aperto com uma chave.
5. Para retirar o disco, pressione o botão de bloqueio do eixo e retire a porca de aperto roscada com uma chave.

NOTA: Se o disco rodar depois da porca de aperto ter sido apertada, verifique a orientação da porca de aperto roscada. Se for instalado um disco fino com o piloto na porca de aperto contra o disco, este irá girar porque a altura do piloto impede que a porca bloqueie o disco.

RECTIFICAÇÃO DE SUPERFÍCIES COM DISCOS DE RECTIFICAÇÃO

1. Deixe a ferramenta atingir a velocidade máxima antes de tocar com a mesma na superfície de trabalho.
2. Aplique uma pressão mínima na superfície de trabalho, permitindo que a ferramenta funcione a alta velocidade. A taxa de rectificação é maior quando a ferramenta funciona a alta velocidade.
3. Mantenha um ângulo de 20° a 30° entre a ferramenta e a superfície de trabalho.
4. Desloque continuamente a ferramenta para frente e para trás para evitar a formação de estrias na superfície de trabalho.
5. Retire a ferramenta da superfície de trabalho antes de a desligar. Aguarde até que a ferramenta pare de rodar antes de a pousar.

RECTIFICAÇÃO DE EXTREMIDADES COM DISCOS DE RECTIFICAÇÃO



AVISO: Os discos utilizados para corte e rectificação de extremidades podem partir-se ou retroceder se forem dobrados ou torcidos quando a ferramenta estiver a ser utilizada para trabalhos de corte e rectificação profunda. Para reduzir o risco de lesões graves, limite a utilização destes discos com uma protecção padrão do Tipo 27 para diminuir a profundidade do corte e desbaste [inferior a 13 mm (1/2") de profundidade]. A parte aberta da protecção tem que ficar posicionada longe do operador. Para obter um corte mais profundo com um disco de

corde do Tipo 1, utilize uma protecção fechada do Tipo 1.

1. Deixe a ferramenta atingir a velocidade máxima antes de tocar com a mesma na superfície de trabalho.
2. Aplique uma pressão mínima na superfície de trabalho, permitindo que a ferramenta funcione a alta velocidade. A taxa de rectificação é maior quando a ferramenta funciona a alta velocidade.
3. Posicione-se de forma a que o lado inferior aberto do disco fique virado na posição oposta à sua.
4. Uma vez iniciado o processo de corte e definido um entalhe na peça de trabalho, não altere o ângulo do corte. A alteração do ângulo de corte fará com que o disco se dobre e poderá partir-se. Os discos de rectificação de extremidades não se destinam a suportar pressões laterais causadas por uma curvatura.
5. Retire a ferramenta da superfície de trabalho antes de a desligar. Aguarde até que a ferramenta pare de rodar antes de a pousar.



AVISO: Não utilize discos de corte/rectificação de extremidades para aplicações de rectificação de superfícies, uma vez que estes discos não se destinam a suportar as pressões laterais que ocorrem neste tipo de procedimento. Podem ocorrer ferimentos graves e o disco poderá partir-se.

Precauções a tomar aquando da lixagem de pinturas com escovas de arame

1. NÃO SE RECOMENDA a lixagem de tinta à base de chumbo com escovas de arame devido à dificuldade de controlar as poeiras contaminadas. O maior perigo de envenenamento por chumbo é no caso de crianças e mulheres grávidas.
2. Visto que é difícil identificar se uma tinta contém ou não chumbo sem uma análise química, recomendamos as seguintes precauções aquando da lixagem de qualquer tipo de tinta com escovas de arame:

SEGURANÇA PESSOAL

1. Não deverá ser permitida a entrada de crianças ou mulheres grávidas na área de trabalho onde estiver a ser feita a lixagem de tinta com escovas de arame, até que tenha sido realizada uma limpeza completa.

2. Todas as pessoas que entrarem na área de trabalho deverão usar uma máscara de protecção contra poeiras ou protecção respiratória. O filtro deve ser substituído diariamente ou sempre que o utilizador sentir dificuldade em respirar.

NOTA: só devem ser utilizadas máscara de protecção contra poeiras adequadas ao trabalho com poeiras e fumos de tinta de chumbo. As máscaras de pintura convencionais não oferecem esta protecção. Consulte o seu revendedor de equipamentos local para obter a máscara adequada aprovada pelo N.I.O.S.H.

3. NÃO É PERMITIDO COMER, BEBER ou FUMAR na área de trabalho para evitar a ingestão de partículas de tinta contaminada. Os trabalhadores deverão lavar-se e limpar-se ANTES de comerem, beberem ou fumarem. Produtos alimentares, bebidas ou tabaco não devem permanecer na área de trabalho, pois as poeiras iriam poisar nos mesmos.

SEGURANÇA AMBIENTAL

1. A tinta deverá ser retirada de forma a minimizar a quantidade de poeiras produzida.
2. As áreas nas quais estiver a ser feita a remoção de tinta devem ser seladas com folhas de plástico com uma espessura de 4 mils.
3. A lixagem com escovas de arame deve ser feita de forma a reduzir a passagem de poeiras de tinta para fora da área de trabalho.

LIMPEZA E ELIMINAÇÃO

1. Todas as superfícies na área de trabalho devem ser aspiradas e completamente limpas todos os dias, enquanto o projecto de lixagem com escovas de arame estiver a decorrer. Os sacos de filtragem do aspirador devem ser substituídos com frequência.
2. Os invólucros de plástico descartáveis deverão ser reunidos e eliminados em conjunto com as poeiras e outros detritos resultantes da remoção. Todos esses resíduos devem ser colocados em recipientes de lixo selados e eliminados de acordo com os procedimentos de recolha de resíduos normais.
Durante a limpeza, as crianças e mulheres grávidas devem ficar longe da área de trabalho imediata.
3. Todos os brinquedos, mobília lavável e utensílios utilizados por crianças devem ser completamente lavados antes de voltarem a ser utilizados.

Montagem e utilização de escovas de arame e discos de raios de arame

As escovas de arame tipo copo ou discos de raios de arame são automaticamente aparafusados no eixo da rectificadora sem a utilização de flanges. Utilize apenas as escovas ou discos de arame fornecidos com um cubo roscado M14. É necessária uma protecção do tipo 27 aquando da utilização de escovas e discos de arame.



CUIDADO: para reduzir o risco de lesões pessoais, use luvas de trabalho quando manusear escovas e discos de arame. Estes componentes podem ficar afiados.



CUIDADO: para reduzir o risco de danos na ferramenta, o disco ou a escova não podem tocar na protecção quando estiverem montados ou durante a utilização. Podem ocorrer danos não detectáveis no acessório, fazendo com que os arames se soltem do disco ou copo do acessório.

MONTAGEM DE ESCOVAS DE ARAME TIPO COPO E DISCOS DE RAIOS DE ARAME



AVISO: para reduzir o risco de lesões graves, desligue a ferramenta e retire a bateria antes de proceder a quaisquer ajustes ou de remover/instalar instrumentos ou acessórios.

1. Enrosque manualmente o disco no eixo.
2. Pressione o botão de bloqueio do eixo e utilize uma chave no cubo do disco de arame ou escova para apertar o disco.
3. Para retirar o disco, repita o procedimento anterior pela ordem inversa.

CUIDADO: para reduzir o risco de danos na ferramenta, apoie devidamente o cubo do disco antes de ligar a ferramenta.

UTILIZAÇÃO DE ESCOVAS DE ARAME TIPO COPO E DISCOS DE RAIOS DE ARAME

Os discos e escovas de arame podem ser utilizados para remover ferrugem, incrustações e tinta e para alisar superfícies irregulares.

1. Deixe a ferramenta atingir a velocidade máxima antes de tocar com a mesma na superfície de trabalho.
2. Aplique uma pressão mínima na superfície de trabalho, permitindo que a ferramenta funcione

a alta velocidade. A remoção do material é maior quando a ferramenta funciona a alta velocidade.

3. Mantenha um ângulo de 5° a 10° entre a ferramenta e superfície de trabalho para as escovas de arame tipo copo.
4. Mantenha o contacto entre a extremidade do disco e a superfície de trabalho durante a utilização de discos de raios de arame.
5. Desloque continuamente a ferramenta para frente e para trás para evitar a formação de estrias na superfície de trabalho. Se a ferramenta permanecer na superfície de trabalho sem qualquer movimento ou se for deslocada num movimento circular, isto resultará em marcas de queimadura e espirais na superfície de trabalho.
6. Retire a ferramenta da superfície de trabalho antes de a desligar. Aguarde até que a ferramenta pare de rodar antes de a pousar.



CUIDADO: tenha um cuidado extra quando trabalhar sobre uma extremidade, pois pode ocorrer um movimento rígido repentino da rectificadora.

MANUTENÇÃO

Esta ferramenta eléctrica DEWALT foi concebida para o servir durante muito tempo com um mínimo de manutenção. Um funcionamento satisfatório e longo depende de cuidados adequados e de uma limpeza regular.



ATENÇÃO: de forma a reduzir o risco de lesões pessoais graves, desligue a ferramenta e desconecte a bateria antes de realizar quaisquer ajustes ou remover/instalar acessórios ou extras. Um arranque acidental pode causar lesões.

O carregador não está incluído no serviço de reparação. Este carregador não contém peças cuja manutenção possa ser efectuada pelo utilizador.



Lubrificação

Esta ferramenta não requer lubrificação.

CUIDADO: Não lubrifique a ferramenta, caso contrário as peças internas ficarão danificadas.



Limpeza



ATENÇÃO: *Injecte ar seco para retirar a sujidade e o pó do alojamento principal, sempre que notar uma acumulação de sujidade nos respiradores ou em torno dos mesmos. Utilize uma protecção adequada para os olhos e uma máscara para o pó quando realizar esta operação.*



ATENÇÃO: *Nunca utilize solventes ou outros químicos agressivos para limpar as partes não metálicas da ferramenta. Estes químicos podem enfraquecer os materiais utilizados nestas partes. Utilize um pano humedecido apenas com água e detergente suave. Nunca permita que entre nenhum líquido na ferramenta; nunca mergulhe qualquer parte da ferramenta em líquido.*

INSTRUÇÕES DE LIMPEZA PARA O CARREGADOR



ATENÇÃO: *Perigo de choque. Desligue o carregador da tomada de CA, antes de proceder à limpeza. A sujidade e massa lubrificante podem ser removidas da parte exterior do carregador com um pano ou uma escova macia, não metálica. Não utilize água ou soluções de limpeza.*

Acessórios opcionais



AVISO: *Dado que os acessórios, que não os disponibilizados pela DEWALT, não foram testados com este produto, a utilização de tais acessórios nesta ferramenta poderá ser perigosa. Para reduzir o risco de lesão, deverão utilizar-se apenas os acessórios recomendados pela DEWALT com este produto.*



AVISO: *Os acessórios devem estar classificados para funcionarem, pelo menos, à velocidade recomendada na etiqueta de advertência na ferramenta. Os discos e outros acessórios que forem utilizados a uma velocidade superior à velocidade nominal acessória poderão soltar-se e resultar em lesões. Os acessórios roscados têm que ter um cubo M14. Todos os acessórios sem rosca têm que ter um*

furo de encaixe de 22,2 mm (7/8"). Caso contrário, podem destinar-se à utilização numa serra circular. As classificações acessórias têm que ser sempre superiores à velocidade da ferramenta conforme indicado na placa de identificação.

É importante escolher as protecções correctas, almofadas de apoio e flanges a utilizar com os acessórios de rectificação.

Consulte o seu revendedor para mais informações acerca dos acessórios adequados.

Proteger o meio ambiente



Recolha de lixo selectiva. Este produto não deve ser eliminado com o lixo doméstico normal.

Se, um dia, o produto DEWALT tiver de ser substituído ou já não tiver utilidade, não o elimine com o lixo doméstico. Disponibilize este produto para recolha selectiva.



A recolha selectiva de produtos usados e embalagens permite que os materiais sejam reciclados e novamente utilizados. A reutilização de materiais reciclados ajuda a prevenir a poluição ambiental e reduz a procura de matérias-primas.

Os regulamentos locais poderão permitir a recolha selectiva de produtos eléctricos, em centros municipais de resíduos ou através do revendedor do novo produto.

A DEWALT disponibiliza um serviço de recolha e reciclagem de produtos DEWALT quando estes tiverem atingido o fim da sua vida útil. Para tirar partido deste serviço, devolva o produto a qualquer Centro de Assistência Técnica autorizado que proceda à respectiva recolha em nome da DEWALT.

Poderá verificar a localização do Centro de Assistência mais próximo contactando a delegação DEWALT na morada indicada neste manual. Em alternativa, encontrará uma lista dos Centros de Assistência Técnica DEWALT e todas as informações sobre o nosso serviço pós-venda disponíveis na Internet em: www.2helpU.com.



Bateria recarregável

Esta bateria de longa duração tem de ser recarregada quando deixar de produzir energia suficiente nas tarefas que anteriormente eram realizadas com facilidade. No fim da sua vida útil, elimine-a com o devido respeito pelo meio ambiente:

- descarregue completamente a bateria e, de seguida, retire-a da ferramenta.
- As baterias de Li-ion, NiCd e NiMH são recicláveis. Leve-as ao seu revendedor ou ao centro de reciclagem local. As baterias serão recicladas ou eliminadas adequadamente.

GARANTIA

• 30 DIAS SEM RISCO SATISFAÇÃO GARANTIDA •

Se necessitar de manutenção ou assistência para a sua ferramenta DEWALT nos 12 meses após a sua compra, estes serviços serão prestados gratuitamente num Centro de Assistência Técnica autorizado DEWALT. Deverá ser feita prova de compra. Este serviço inclui mão-de-obra e peças sobressalentes para ferramentas eléctricas. Exclui acessórios.

• UM ANO DE ASSISTÊNCIA GRATUITA •

Se necessitar de manutenção ou assistência para a sua ferramenta DEWALT nos 12 meses após a sua compra, estes serviços serão prestados gratuitamente num Centro de Assistência Técnica autorizado DEWALT. Deverá ser feita prova de compra. Este serviço inclui mão-de-obra e peças sobressalentes para ferramentas eléctricas. Exclui acessórios.

• UM ANO DE GARANTIA COMPLETA •

Se o seu produto DEWALT se avariar por defeito de montagem ou de material, durante os 12 meses após a data de compra, garantimos a substituição de todas as peças defeituosas sem encargos ou, se preferir, substituímos a unidade sem encargos, desde que:

- o produto não tenha sido utilizado de forma indevida;
- não tenham sido efectuadas eventuais reparações por pessoal não autorizado;
- seja apresentada prova de compra. Esta garantia é concedida como um benefício adicional e é um acréscimo aos direitos legais dos consumidores.

Para a localização do Centro de Assistência Técnica DEWALT mais próximo, queira utilizar o número de telefone aplicável, que poderá encontrar no verso deste manual. Como alternativa, encontrará uma lista de Centros de Assistência Técnica DEWALT e todas as informações sobre o nosso serviço pós-venda disponíveis na Internet em: **www.2helpU.com**.

SUURTEHOINEN JOHDOTON HIOMAKONE DC411

Onnittelut!

Olet valinnut DEWALT-työkalun. Vuosien kokemuksen, perusteellisen tuotekehittelyn ja innovaation ansiosta DEWALT on yksi luotettavimmista kumppaneista ammattityökalujen käyttäjille.

Tekniset tiedot

	DC411	
Jännite	V _{DC}	18
Teho	W	405
Joutokäyntinopeus	min ⁻¹	6 500
Laikan halkaisija	mm	125
Karan halkaisija		M14
Paino (ilman akkuyksikköä)	kg	2,2*

* painoon sisältyy sivukahva ja suojuus

L _{PA} (äänenpaine)	dB(A)	83
K _{PA} (äänenpaineen epävarmuus)	dB(A)	3,0
L _{WA} (ääniteho)	dB(A)	94
K _{WA} (äänitehon epävarmuus)	dB(A)	3,0

Tärinän kokonaisarvot (triax-vektorin kokonaissumma) määriteltä standardin EN 60745 mukaisesti:

Tärinäarvo	m/s ²	7,5
Epävarmuus K	m/s ²	3,3

Akkupakkaus	DE9096	DE9503	DE9180
Akkutyyppe	NiCd	NiMH	Li-Ion
Jännite	V _{DC} 18	18	18
Kapasiteetti	Ah 2,4	2,6	2,0
Paino	kg 1,0	1,0	0,68

Laturi	DE9116	DE9135
Verkköjännite	V _{AC} 230	230
Akkutyyppe	NiCd/ NiMH	NiCd/NiMH/ Li-Ion
Arvioitu latausaika	min 60 (2,0 Ah:n akkupakkaukset)	40 (2,0 Ah:n akkupakkaukset)
Paino	kg 0,4	0,52

Tässä tiedotteessa annettu tärinäarvo on mitattu EN 60745 -määräyksen mukaisen standardoidun testin mukaan. Arvon avulla työkaluja voidaan verrata toisiinsa. Sitä voidaan käyttää altistumisen ennakoarviointiin.



VAROITUS: Ilmoitettu tärinäarvo vastaa työkalun pääasiallisia käyttösovelluksia. Jos työkalua käytetään muihin sovelluksiin, eri lisävarusteiden kanssa tai huonosti huollettuna, tärinäarvot saattavat muuttua. Tämä voi merkittävästi vähentää kokonaistyöajon aikaista altistusastoa.

Tärinälle altistumisen ennakoarvioinnissa on otettava huomioon ajat, jolloin työkalun virta on katkaistu, sekä ajat, jolloin työkalu on käynnissä, mutta sillä ei työskennellä. Tämä voi merkittävästi vähentää kokonaistyöajon aikaista altistusastoa.

Huomioi muut turvatoimenpiteet käyttäjän suojelemiseksi tärinän vaikutukselta, kuten: työkalun ja lisävarusteiden huolto, käsien pitäminen lämpiminä ja työjärjestyksen organisoiminen.

Varokkeet

Eurooppa	230 V työkalut 10 ampeeria, verkkovirran varoke
Yhdistynyt kuningaskunta & Irlanti	230 V työkalut 13 ampeeria, pistokkeen varoke

Määritelmät: Turvallisuusohjeet

Seuraavat määritelmät kuvaavat kunkin avainsanan vakavuusastetta. Lue tämä ohjekirja ja kiinnitä huomiota seuraaviin symboleihin:



VAARA: Ilmaisee välitöntä vaaratilannetta. Mikäli vaaraa ei voida välttää, **seurauksena on hengenmenetyks tai vakava vamma.**



VAROITUS: Ilmaisee mahdollista vaaratilannetta. Mikäli vaaraa ei voida välttää, **seurauksena voi olla hengenmenetyks tai vakava vamma.**



HUOMIO: Ilmaisee mahdollista vaaratilannetta. Mikäli vaaraa ei voida välttää, **seurauksena voi olla vähäinen tai keskivaikea vamma.**

HUOMIO: Merkintä ilman varoituskolmiota ilmaisee mahdollista vaaratilannetta. Mikäli vaaraa ei voida välttää, voi seurauksena olla omaisuuden vahingoittuminen.



Ilmaisee sähköiskun vaaraa.

EY-vaatimustenmukaisuusvakuutus



DC411

DEWALT ilmoittaa, että kohdassa "tekniset tiedot" kuvatut tuotteet on suunniteltu seuraavien dokumenttien mukaisesti:

98/37/ETY (28.12. 2009 saakka), 2004/108/EY, 2006/42/EY (alk. 29.12. 2009), 2006/95/EY, EN 55014-1, EN 55014-2, EN 60745-1, EN 60745-2-3.

Lisätietoja saat DEWALTilta alla olevasta osoitteesta tai käsikirjan takakannesta.

Allekirjoittanut on vastuussa teknisen tiedoston tuottamisesta ja antaa tämän ilmoituksen DEWALTin puolesta.

H. Grossmann

Horst Grossmann
Vice President Engineering and Product
Development
DEWALT, Richard-Klinger-Strasse 11,
D-65510, Idstein, Saksa
20.09.2007



VAROITUS: Vähennä tapaturmavaaraa lukemalla ohje.

Yleiset sähkölaitteita koskevat turvavaroitukset



VAROITUS! Lue kaikki turvallisuusvaroitukset ja -ohjeet

Varoitusten ja ohjeiden noudattamatta jättäminen saattaa aiheuttaa sähköiskun, tulipalon ja/tai vakavan vamman.

TALLENNEN KAIKKI VAROITUKSET JA OHJEET MYÖHEMPÄÄ TARVETTA VARTEN

Käsite "moottorityökalu" viittaa kaikissa seuraavissa varoituksissa verkkokäyttöiseen

(johdolliseen) moottorityökaluun tai akkukäyttöiseen (johdottomaan) moottorityökaluun.

1) TYÖSKENTELYALUEEN TURVALLISUUS

- Pidä työskentelyalue puhtaana ja hyvin valaistuna.** Epäjärjestyksessä olevat tai pimeät alueet voivat aiheuttaa onnettomuuksia.
- Älä käytä moottoroituja työkaluja räjähdysalttiissa ympäristössä, esimerkiksi tilassa, jossa on syttyviä nesteitä, kaasuja tai pölyä.** Moottoroiduista työkaluista syntyy kipinöitä, jotka voivat sytyttää pölyn tai kaasut palamaan.
- Pidä lapset ja sivulliset poissa, kun käytät moottoroitua työkalua.** Häiriötekijät voivat aiheuttaa hallinnan menetyksen.

2) SÄHKÖTURVALLISUUS

- Moottoroitujen työkalujen pistokkeiden on sovittava pistorasiaan. Älä koskaan tee pistokkeeseen mitään muutoksia. Älä käytä maadoitetuissa koneissa mitään sovittipistokkeita.** Modifioimattomat pistokkeet ja niihin sopivat pistorasiat vähentävät sähköiskun vaaraa.
- Vältä koskettamasta maadoitettuja pintoja, kuten putkia, lämpöpatteria, liettä tai jääkaappia.** Sähköiskun vaara kasvaa, jos kehosi maadoittuu.
- Älä jätä moottoroituja työkaluja sateeseen tai märkään paikkaan.** Työkalun sisään menevä vesi lisää sähköiskun vaaraa.
- Älä käytä johtoa väärin. Älä koskaan kanna tai vedä työkalua sähköjohdosta äläkä irrota sitä pistorasiasta johdosta vetämällä. Älä anna sähköjohdon koskea kuumiin pintoihin, öljyyn, teräviin reunoihin tai liikkuviin osiin.** Vaurioituneet tai sotkeutuneet johdot lisäävät sähköiskun riskiä.
- Kun käytät moottoroitua työkalua ulkona, käytä ulkokäyttöön sopivaa jatkojohtoa.** Ulkokäyttöön soveltuvan sähköjohdon käyttö vähentää sähköiskun riskiä.
- Jos sähkötyökalun käyttäminen kosteassa tilassa on välttämätöntä, käytä vikavirtasuojakytkintä.** Vikavirtasuojakytkimen käyttö vähentää sähköiskun riskiä.

3) HENKILÖKOHTAINEN TURVALLISUUS

- Ole valppaana, katso, mitä teet, ja käytä tervettä järkeä moottoroitua työkalua käyttäessäsi. Älä käytä moottoroitua työkalua väsyneenä tai huumeiden, alkoholin tai lääkkeiden vaikutuksen alaisena.** Tarkkaamattomuuden hetki

työkalua käytettäessä saattaa johtaa vakaviin henkilövahinkoihin.

- b) **Käytä henkilösuojaimia. Käytä aina silmäsuojia.** Sellaiset turvavarusteet, kuten pölynaamari, liukastumista estävät kengät, kypärä tai korvasuojat olosuhteiden niitä vaatiessa vähentävät henkilövahinkoja.
- c) **Estä laitteen tahaton käynnistyminen. Varmista, että virtakytkin on pois-asennossa, ennen kuin kytket laitteen virtalähteeseen ja/tai akkuun tai ennen kuin nostat tai ryhdyt kantamaan sitä.** Työkalun kantaminen sormi kytkimellä tai pistokkeen työntäminen pistorasiaan, kun kytkin on päälle kytketty, voi aiheuttaa onnettomuuksia.
- d) **Poista mahdolliset säätö- tai kiintoavaimet ennen työkalun käynnistämistä.** Pyörivään osaan jäänyt kiinto- tai säätöavain saattaa aiheuttaa henkilövahinkoja.
- e) **Älä kurottele. Huolehdi siitä, että sinulla on koko ajan tukeva jalansija ja hyvä tasapaino.** Näin voit paremmin hallita moottoroidun työkalun käytön odottamattomissa tilanteissa.
- f) **Pukeudu oikein. Älä käytä löysiä vaatteita äläkä koruja. Pidä hiukset, vaatteet ja käsineet poissa liikkuvista osista.** Löysät vaatteet, korut tai pitkät hiukset voivat tarttua liikkuviin osiin.
- g) **Jos laitteella voi kerätä ja poistaa pölyä, varmista, että nämä toiminnot ovat kytkettyinä ja että käytät niitä oikein.** Pölynkeräysjärjestelmän käyttö voi vähentää pölyn aiheuttamia vaaroja.

4) MOOTTOROIDUN TYÖKALUN KÄYTTÖ JA HUOLTO

- a) **Älä käytä moottoroitua työkalua väkisin. Käytä tarpeeseesi soveltuvaa työkalua.** Oikeanlainen työkalu tekee työn paremmin ja turvallisemmin sillä nopeudella, mihin se on suunniteltu.
- b) **Älä käytä moottoroitua työkalua, jos virtakytkin ei kytke sitä päälle ja pois päältä.** Kaikki moottoroidut työkalut, joita ei voi hallita kytkimellä, ovat vaarallisia ja ne on korjattava.
- c) **Irrota pistoke virtalähteestä ja/tai akku sähkötyökalusta, ennen kuin ryhdyt tekemään muutoksia tai vaihtamaan lisävarusteita siihen tai asetat sen säilytykseen.** Tällaiset ehkäisevät turvatoimet alentavat vahingossa käynnistymisen riskiä sähkötyökalua käytettäessä.
- d) **Varastoi moottoroidut työkalut lasten ulottumattomiin äläkä anna työkalua sellaisten henkilöiden käyttöön, jotka eivät**

ole sitä tottuneet käyttämään tai eivät ole tutustuneet käyttöohjeisiin. Moottoroidut työkalut ovat vaarallisia kouluttamattomien käyttäjien käsissä.

- e) **Huolehdi moottoroitujen työkalujen kunnosta. Tarkista, onko liikkuvissa osissa väärä kohdistus tai takertelua, ovatko osat rikkoutuneet tai vaikuttaako jokin muu seikka mahdollisesti laitteen käyttöön. Jos laite vaurioituu, korjauta se ennen käyttöä.** Monet onnettomuudet johtuvat moottoroitujen työkalujen huonosta huollosta.
- f) **Pidä leikkaavat työkalut terävinä ja puhtaina.** Kunnolla huolletut leikkaavat työkalut, joissa on terävät leikkausreunat, takertelevat vähemmän ja ovat helpommin hallittavissa.
- g) **Noudata sähkötyökalujen, niiden lisävarusteiden, työkalun karkiosien yms. käyttöohjeita ja ota huomioon työolosuhteet ja suoritettava työ.** Työkalun käyttö muuhun kuin sille tarkoitettuun tehtävään voi johtaa vaaratilanteeseen.

5) AKKUKÄYTTÖISEN TYÖKALUN KÄYTTÖ JA HUOLTO

- a) **Lataa akut uudelleen vain valmistajan määrittelemässä laturissa.** Tietyntyyppiselle akulle soveltuva laturi voi aiheuttaa tulipalon riskin toista akkutyyppejä käytettäessä.
- b) **Käytä sähkötyökalujen kanssa vain erityisesti niille tarkoitettuja akkuyksiköitä.** Muunlaisten akkuyksiköiden käyttö voi aiheuttaa henkilövamman tai tulipalon.
- c) **Kun akkuyksikkö ei ole käytössä, pidä se poissa muiden metalliesineiden, kuten paperiliitinten, kolikoiden, avainten, naulojen, ruuvien tai muiden sellaisten pienten metalliesineiden läheltä, jotka voivat muodostaa yhteyden toisesta navasta toiseen.** Oikosulku akun napojen välillä voi aiheuttaa palovammoja tai tulipalon.
- d) **Väärän käsittelyn seurauksena neste saattaa suihkuta ulos akusta. Vältä kosketusta akkunesteeseen. Jos joudut vahingossa kosketukseen nesteen kanssa, huuhtelee neste pois vedellä. Jos nestettä joutuu silmiin, käänny lisäksi lääkäriin puoleen.** Akusta tuleva neste voi aiheuttaa ihoärsytystä tai palovammoja.

6) HUOLTO

- a) **Anna moottoroitu työkalu huollettavaksi ammattikorjaajalle, joka käyttää ainoastaan samanlaisia vaihto-osia.** Tämä varmistaa moottoroidun työkalun turvallisuuden.

TURVALLISUUSOHJEET – KAIKKI TOIMINNOT

- a) Tämä moottorikäyttöinen työkalu on tarkoitettu hiomiseen, teräsharjaukseen ja leikkaamiseen. Tutustu kaikkiin työkalun mukana tuleviin turvavaroituksiin, ohjeisiin, kuviin ja teknisiin tietoihin. Ellei seuraavia ohjeita noudateta, seurauksena voi olla sähköisku, tulipalo ja/tai vakava vamma.
- b) Tätä laitetta ei suositella käytettäväksi hiekkapaperihiontaan tai kiillotukseen. Moottorikäyttöisen työkalun käyttäminen sellaisiin toimintoihin, joihin sitä ei ole tarkoitettu, saattaa aiheuttaa vaaratilanteen ja henkilövammoja.
- c) Älä käytä lisävarusteita, joita työkalun valmistaja ei ole erityisesti suunnitellut ja suositellut käytettäväksi työkalun kanssa. Vaikka tällaisen lisävarusteen voisi kiinnittää käyttämäsi työkaluun, se ei välttämättä toimi turvallisesti.
- d) Lisävarusteen nimellisa nopeuden on oltava vähintään sama kuin työkaluun merkitty enimmäisnopeus. Jos lisävarusteita käytetään suuremmalla nopeudella, kuin mitä niille on määritetty, ne saattavat särkyä ja singota irti.
- e) Lisävarusteen ulkohalkaisijan ja paksuuden tulee olla moottorityökalullesi määritetyn kapasiteetin rajoissa. Väärän kokoisia apulaitteita ei voi riittävästi suojata eikä hallita.
- f) Laikkojen, laippojen, välilevyjen tai muiden lisävarusteiden karareiän on sovittava kunnolla työkalun karaan. Jos lisävarusteiden karareiät eivät sovi työkalun kiinnitysosaan, laitteet joutuvat pois tasapainosta, tärkevät liikaa ja voivat aiheuttaa hallinnan menetyksen.
- g) Älä käytä viallista lisävarustetta. Tarkista aina ennen käyttöä, onko esimerkiksi hiomalaikeissa lastuja tai säröjä, ovatko välilevyt säröytyneet, repeytyneet tai kuluneet liikaa tai ovatko teräsharjan harjakset löystyneet tai säröytyneet. Jos moottorityökalu tai lisävaruste putoaa, tarkasta vauriot tai asenna ehjä lisävaruste. Siirry lisävarusteen tarkastuksen tai uuden laitteen asennuksen jälkeen muiden läsnäolijoiden kanssa pois laitteen pyörintäalueelta ja käytä työkalua maksimityhjäkäynnillä minuutin ajan. Yleensä viallinen lisävaruste irtaota tällaisen testin aikana.
- h) Käytä henkilökohtaisia suojarusteita. Käytä käyttötarkoituksen vaatimaa kasvosuojusta, suojasilmälaseja tai turvalaseja. Käytä tarvittaessa pölysuojainta, kuulosuojaimia, käsineitä, ja suojaesiliinaa, jotka suojaavat pieniltä hiomahiukkasilta ja työstettävän kappaleen palasilta. Silmäsuojauksen on pystyttävä estämään erilaisissa töissä syntyvien roskien joutuminen silmiin. Pölysuojauksen tai hengityssuojaimen on pystyttävä suodattamaan työssä syntyvät hiukkaset. Pitkittynyt altistuminen voimakkaalle melulle saattaa aiheuttaa kuulon menetyksen.
- i) Pidä sivulliset turvallisen etäisyyden päässä työalueelta. Kaikkien työalueelle tulevien on käytettävä henkilökohtaisia suojarusteita. Työstettävästä kappaleesta tai rikkoutuneesta lisävarusteesta saattaa sinkoutua palasia, jotka aiheuttavat vamman työskentelyalueen välittömässä läheisyydessä oleville henkilöille.
- j) Pidä työskentelyn aikana kiinni ainoastaan moottorityökalun eristetyistä tarttumapinnoista, jos leikkaava lisävaruste voi joutua kosketuksiin piilossa olevan sähköjohdotuksen tai laitteen oman johdon kanssa. Jännitteelliseen johtoon koskeva leikkaava lisävaruste voi tehdä paljaana olevat metalliosat jännitteellisiksi ja aiheuttaa työkalun käyttäjälle sähköiskun.
- k) Älä anna johdon koskea pyörivään lisävarusteeseen. Jos menetät työkalun hallinnan, johto saattaa leikkautua poikki tai repeytyä, ja kätesi tai käsivartesi voi joutua pyörivään lisävarusteeseen.
- l) Älä koskaan laske moottoroitua työkalua alas, ennen kuin lisävaruste on kokonaan pysähtynyt. Pyörivä lisävaruste saattaa pureutua alustan pintaan ja vetää työkalun hallinnastasi.
- m) Älä pidä moottorityökalua käynnissä, kun kannat sitä vierelläsi. Vahingossa tapahtuva kosketus pyörivään lisävarusteeseen saattaa saada lisävarusteen tarttumaan vaatetukseesi ja vetää lisävarusteen kiinni kehoosi.
- n) Puhdista työkalun ilmanottoaukot säännöllisesti. Moottorin tuuletin vetää pölyä rungon sisälle, ja jauhemaisen metallin liiallinen kerääntyminen voi aiheuttaa sähkövaaroja.
- o) Älä käytä moottorityökalua syttyvien materiaalien läheisyydessä. Kipinät voivat sytyttää nämä materiaalit palamaan.
- p) Älä käytä lisävarusteita, jotka vaativat jäähdytysnesteitä. Veden tai muiden jäähdytysnesteiden käyttö voi aiheuttaa lievän tai hengenvaarallisen sähköiskun.
- q) Älä käytä tässä työkalussa tyyppiin 11 laikkoja (kuppilaikkoja). Vääränlaiset lisälaitteet voivat aiheuttaa vamman.

- r) **Käytä aina sivukahvaa. Kiristä kahva huolellisesti.** Sivukahvaa on käytettävä aina, koska sen avulla työkalua voidaan hallita koko ajan.

Takaiskun syyt ja ehkäiseminen

Takaisku on äkillinen liike, joka syntyy, kun pyörivä laikka, välilevy, harja tai muu lisälaitte juuttuu kiinni tai takertuu työstettävään materiaaliin. Juuttuminen tai takertuminen saa pyörivän laitteen liikkeen pysähtymään, mikä puolestaan pakottaa hallitsemattoman työkalun kääntymään juuttumiskohdastaan lisälaitteen pyörimissuuntaan nähden vastakkaiseen suuntaan.

Jos hiomalaikka esimerkiksi juuttuu tai takertuu työstettävään osaan, laikan reuna voi upota juuttumiskohdassa syvemmälle materiaaliin ja aiheuttaa laikan nousemisen ylöspäin tai iskeytymisen taaksepäin. Laikka joko hyppää eteenpäin tai pois päin käyttäjästä sen mukaan, mikä on laikan liikkeen suunta juuttumiskohtaan nähden. Hiomalaikka voi myös rikkoutua tällaisessa tilanteessa.

Takaisku aiheutuu työkalun vääränlaisesta käytöstä ja/tai vääristä työmenetelmistä tai työolosuhteista. Se voidaan välttää seuraavilla varotoimenpiteillä:

- Ota työkalusta tukevasti kiinni ja pidä vartalosi ja käsivartesi siten, että pystyt vastustamaan takaiskun voimaa. Käytä aina apukahvaa (jos toimitettu lisävarusteena), jotta voit hallita takaiskua tai vääntöliikettä käynnistyksen aikana.** Käyttäjä voi hallita vääntöliikettä ja takaiskuvoimia asianmukaisin varotoimenpitein.
- Älä koskaan pidä kättäsi lähellä pyörivää lisälaitetta.** Lisälaitteen takaisku voi osua käteesi.
- Älä seiso paikassa, johon moottoroitu työkalu siirtyy takaiskun tapauksessa.** Takaisku saa työkalun kääntymään juuttumiskohdasta laikan liikkeeseen nähden vastakkaiseen suuntaan.
- Ole erityisen huolellinen, kun työskentelet kulmien, terävien reunojen yms. kanssa. Vältä lisälaitteen hyppimistä ja juuttumista.** Kulmat, terävät reunat ja hyppiminen aiheuttavat herkästi pyörivän lisälaitteen juuttumisen ja hallinnan menettämisen tai takaiskun.
- Älä kiinnitä työkaluun ketjulla varustettua puunsahausterää tai hammastettua sahanterää.** Tällaiset terät aiheuttavat usein takaiskun ja hallinnan menetyksen.

Erityisesti laikkahiontaa ja hiomakatkaisua koskevat turvallisuusvaroitukset

- Käytä vain työkalullesi suositeltuja laikkatyyppisiä ja valitsemaasi laikalle suunniteltua erikoissuojasta.** Laikkoja ei voi suojata kunnolla eivätkä ne ole turvallisia, jos niitä ei ole suunniteltu käytettäväksi tämän työkalun kanssa.
- Suojus on kiinnitettävä huolellisesti työkaluun ja asetettava mahdollisimman suojaavaan asentoon, jolloin laikasta on mahdollisimman vähän paljaana käyttäjään päin.** Suojus estää rikkoutuneiden laikan palasten lentämisen käyttäjää kohti ja estää häntä koskemasta vahingossa laikkaan.
- Laikkoja saa käyttää ainoastaan suositeltuihin käyttötarkoituksiin. Älä esimerkiksi hio katkaisulaikan reunalla.** Hiovat katkaisulaikat on tarkoitettu kehähiontaan. Laikkaan kohdistettu sivuvoima voi särkeä sen.
- Käytä valitsemaasi laikkaan aina kooltaan ja muodoltaan sopivia, ehjiä laippoja.** Oikeanlaiset laipat tukevat laikkaa ja vähentävät siten laikan rikkoutumisen mahdollisuutta. Katkaisulaikkojen laipat voivat olla erilaisia kuin hiomalaikkojen laipat.
- Älä käytä isommista moottorityökaluista otettuja kuluneita laikkoja.** Isompaan moottorityökaluun tarkoitettu laikka ei sovi pienempään ja nopeammin pyörivään työkaluun ja voi siksi hajjeta.

Erityisesti katkaisuhiontaa koskevat turvallisuusvaroitukset

- Älä ”jumiuta” katkaisulaikkaa äläkä kohdista siihen liiallista painetta. Älä yritä leikata liian syväälle.** Laikan liiallinen painaminen lisää kuormitusta ja altistaa laikan vääntymiselle tai juuttumiselle, jolloin takaiskun ja laikan rikkoutumisen riski lisääntyy.
- Älä asetu samaan linjaan pyörivän laikan kanssa ja sen taakse.** Kun laikka siirtyy työstökohdassa itsestäsi pois päin, mahdollinen takaisku saattaa työntää pyörivän laikan ja työkalun sinua kohti.
- Kun laikka juuttuu kiinni tai katkaisujostakin syystä keskeytyy, sammuta virta ja pidä työkalua liikkumatta, kunnes laikka on täysin pysähtynyt. Älä koskaan yritä irrottaa liikkuvaa laikkaa katkaisukohdasta, koska tämä voi aiheuttaa takaiskun.** Tutki laikan juuttumisen syy ja suorita korjaustoimenpiteet.

- d) **Älä käynnistä laitetta laikan ollessa työstökappaleessa. Anna laikan saavuttaa täysi nopeus ja vie se varovasti katkaisukohtaan.** Laikka saattaa juuttua kiinni, nousta ylös tai iskeytyä taaksepäin, jos työkalu käynnistetään sen ollessa kiinni työstettävässä kappaleessa.
- e) **Paneelin tai muiden ylisuurien kappaleiden tukeminen vähentää laikan kiinnijuuttumisen ja takaiskun vaaraa.** Suuret työstettävät kappaleet pyrkivät taipumaan omasta painostaan. Tuet tulee sijoittaa työstökappaleen alle lähelle katkaisulinjaa sekä laikan molemmille puolille lähelle työstökappaleen reunoja.
- f) **Noudata erityistä varovaisuutta tehdessäsi upotusleikkausta seiniin ja muihin kohteisiin, joiden sisältöä et tiedä.** Esiin tuleva laikka saattaa leikata kaasua- tai vesiputket ja sähköjohdot tai leikkautua kohteisiin, jotka aiheuttavat takaiskun.

Erityisesti teräsharjausta koskevat turvallisuusvaroitukset

- a) **Muista, että työkalusta saattaa lennähtää irti harjaksia jopa tavallisen käytön aikana. Älä kuormita teräslankoja liiaksi painamalla harjaa liian lujaa.** Harjakset voivat helposti tunkeutua vaatetuksen ja/tai ihon läpi.
- b) **Jos teräsharjan kanssa suositellaan käytettäväksi suojusta, älä anna teräslankalaikan tai -harjan koskettaa suojukseen.** Teräslankalaikka tai -harja voi laajentua läpimitaltaan työstämisen ja keskipakovoiman vaikutuksesta.

Työkalun merkinnät



Käytä kuulosuojaimia.



Suojaa silmät.

PÄIVÄYSKOODIN KOHTA

Päiväyskoodi, joka sisältää myös valmistusvuoden, on painettu kotelon pinnan siihen kohtaan, joka muodostaa työkalun ja akun välisen kiinnityskohdan.

Esimerkki:

2008 XX XX

Valmistusvuosi

Kaikkia akkulatureita koskevat tärkeät turvallisuusohjeet

SÄILYTÄ NÄMÄ OHJEET: Tämä opas sisältää tärkeitä DE91116-/DE9135-akkulatureita koskevia turvallisuus- ja käyttöohjeita.

- Lue kaikki ohjeet sekä laturin, akun ja akkukäyttöisen laitteen varoitusmerkinnät ennen laturin käyttämistä.



VAARA: tappavan sähköiskun vaara. Latausliitinten jännite on 230 voltia. Älä kokeile akkuja sähköä johtavilla esineillä. Seurauksena voi olla sähköisku, joka voi johtaa kuolemaan.



VAROITUS: sähköiskun vaara. Älä päästä laturin sisään nestettä. Seurauksena voi olla sähköisku.



VAROITUS: palovammavaara. Estä henkilövahingot lataamalla vain uudelleen ladattavia DEWALT-akkuja. Muuntityypiset akut voivat räjähtää ja aiheuttaa henkilövahinkoja ja vaurioita.



HUOMIO: Kun laturi on kytkettyä virtalähteeseen, vieras materiaali voi joissakin olosuhteissa aiheuttaa oikosulun laturin sisällä olevissa paljaissa latausliittimissä. Huolehdi siksi, ettei laturin aukkoihin pääse johtavaa materiaalia, esimerkiksi teräsvillaa, alumiinifoliota tai metallihiukkasia. Irrota laturin virtapistoke pistorasiasta aina, kun latausliittimessä ei ole akkua. Irrota laturi pistorasiasta ennen puhdistusta.

- ÄLÄ lataa akkua muilla kuin tässä ohjekirjassa mainituilla latureilla.** Laturi ja akku on tarkoitettu käytettäväksi yhdessä.
- Näitä latureita saa käyttää ainoastaan DEWALTin ladattavien akkujen kanssa.** Muunlainen käyttö voi aiheuttaa tulipalon tai sähköiskun, joka voi johtaa kuolemaan.
- Älä altista laturia vesi- tai lumisateelle.**
- Irrota laturin virtapistoke pistorasiasta vetämällä pistokkeesta. Älä vedä johdosta.** Näin virtapistoke ja -johto eivät vaurioidu.
- Sijoita virtajohto siten, ettei kukaan astu sen päälle, kompastu siihen tai ettei se muutoin vaurioidu tai kuormitu.**
- Käytä jatkojohtoa vain silloin, kun se on ehdottoman välttämätöntä.** Vääränlaisen jatkojohdon käyttö voi aiheuttaa tulipalon tai sähköiskun, joka voi johtaa kuolemaan.

- **Älä aseta laturin päälle esineitä äläkä pane sitä pehmeälle alustalle, joka voi tukkia tuuletusaukot ja johtaa siten laitteen ylikuumentumiseen.** Aseta laturi kauas lämmönlähteistä. Laturin ilmastointiaukot ovat kotelon päällä ja pohjassa.
- **Älä käytä laturia, jos virtajohto tai -pistoke on vaurioitunut** – vaihdata ne heti uusiin.
- **Älä käytä laturia, jos siihen on osunut kova isku tai jos se on pudonnut tai muutoin vaurioitunut.** Toiminta se valtuutettuun huoltoliikkeeseen.
- **Älä pura laturia osiin, vaan vie se tarvittaessa huollettavaksi tai korjattavaksi valtuutettuun huoltoliikkeeseen.** Jos kokoat laitteen väärin, seurauksena voi olla tulipalo tai sähköisku, joka voi johtaa kuolemaan.
- **Irrota laturin virtapistoke pistorasiasta ennen puhdistusta. Tämä vähentää sähköiskuvaaraa.** Akun irrottaminen ei vähennä sähköiskuvaaraa.
- **ÄLÄ KOSKAAN** yritä yhdistää kahta laturia toisiinsa.
- **Laturi on tarkoitettu käytettäväksi kotitaloussähkön 230 voltin vakiojännitteellä. Älä yritä käyttää sitä muulla jännitteellä.** Tämä ei koske ajoneuvojen latureita.

SÄILYTÄ NÄMÄ OHJEET

Laturit

DE9116-latureissa voidaan käyttää DEWALT NiCd- ja NiMH-akkuja, joiden jännitealue on 7,2 - 18 V.

DE9135-laturissa voidaan käyttää DEWALT 7,2-18 V:n NiCd-, NiMH- tai Li-ioniakkuja.

Näitä latureita ei tarvitse säätää, ja ne on suunniteltu mahdollisimman helppokäyttöisiksi.

Lataus



VAARA: tappavan sähköiskun vaara. Latausliitinten jännite on 230 voltia. Älä kokeile akkuja sähköä johtavilla esineillä. Sähköiskun ja tappavan sähköiskun vaara.

1. Kytke laturi sopivaan pistokkeeseen, ennen kuin asetat akkupakkauksen laturiin.
2. Työnnä akkupakkaus laturiin. Punainen (latauksen) valo alkaa vilkkua jatkuvasti merkinä siitä, että latausprosessi on alkanut.
3. Lataus on päättynyt, kun punainen merkkivalo palaa yhtäjaksoisesti. Akkupakkaus on latautunut täysin, ja se voidaan ottaa käyttöön tai jättää laturiin.

Latausprosessi

Katso alla olevasta taulukosta akun lataustila.

Lataustila	
lataa	- - - - -
täysin latautunut	_____
kuuman/kylmän akun viive	___ - ___ -
vaihda akku	●●●●●●●●
ongelma	●●●●●●

Automaattinen virkistys

Automaattinen virkistystila tasoittaa tai tasapainottaa akun eri kennot sen huippukapasiteetilla. Akut tulisi virkistää viikoittain tai aina, kun ne eivät enää toimi yhtä tehokkaasti kuin aiemmin.

Aseta akku virkistämistä varten laturiin normaaillla tavalla. Jätä akku laturiin ainakin kahdeksaksi tunniksi.

Liian kuumen tai kylmän akun latausviive

Kun laturi havaitsee, että akkuyksikkö on liian kuuma tai kylmä, se aloittaa automaattisesti kuuma-/kylmäviiveen eli keskeyttää lataamisen, kunnes akku on saavuttanut sopivan lämpötilan. Tämän jälkeen laturi kytkeytyy automaattisesti lataustilaan. Tämä ominaisuus maksimoi akun käyttöiän.

SYVÄPURKAUSSUOJA

Akku on suojattu syväpurkautumista vastaan, kun sitä käytetään työkalussa.

Kaikkia akkuja koskevat tärkeät turvallisuusohjeet

Varmista osanumero ja jännite, kun tilaat vaihtoakkuja. Tarkista laturin ja akun yhteensopivuus tämän ohjekirjan lopussa olevasta taulukosta.

Pakkauksesta otettu akku ei ole täyteen ladattu. Lue seuraavat turvallisuusohjeet ennen akun ja laturin käyttöä. Noudata annettuja latausohjeita.

LUE KAIKKI OHJEET

- **Älä lataa tai käytä akkua räjähdysalttiissa ympäristössä, esimerkiksi tilassa, jossa on syttyviä nesteitä, kaasuja tai pölyä.** Akun liittäminen laturiin tai siitä irrottaminen saattaa sytyttää pölyn tai kaasun.
- **Lataa akku vain DEWALT-laturilla.**
- **ÄLÄ** läiskytä vettä tai muuta nestettä laturin päälle äläkä upota sitä nesteeseen.

- **Älä säilytä tai käytä työkalua ja akkua tilassa, jonka lämpötila voi nousta 40 °C:seen tai sitä korkeammaksi (kuten ulkovajoissa tai metallisissa rakennuksissa kesällä).**



VAARA: tappavan sähköiskun vaara. Älä koskaan yritä avata akkua mistään syystä. Älä liitä säröytyntä tai vaurioitunutta akkua laturiin. Seurauksena voi olla sähköisku, joka voi johtaa kuolemaan. Vaurioituneet akut on vietävä huoltoliikkeeseen kierrätettäviksi.



VAROITUS: Älä koskaan yritä avata akkua mistään syystä. Älä liitä säröytyntä tai vaurioitunutta akkua laturiin. Älä murskaa, pudota tai vahingoita akkua. Älä käytä akkua tai laturia, johon on kohdistunut kova isku, joka on pudonnut, jonka päälle on ajettu tai joka on muutoin vaurioitunut (esimerkiksi lävistetty naulalla, lyöty vasaralla tai astuttu päälle). Vahingoittuneet akut on vietävä huoltoliikkeeseen kierrätettäviksi.



HUOMIO: Kun työkalua ei käytetä, se tulee asettaa kyljelleen vakaalle alustalle, jossa ei ole laukeamis- tai putoamisvaaraa. Jos työkalussa on suuri akku, se pysyy pystyasennossa, mutta se voidaan helposti töytäistä kumoon.

NIKKELIKADMIUMAKKUJA (NiCd) JA NIKKELIMETALLIHYDRIDI AKKUJA (NiMH) KOSKEVAT ERITYISTURVAOHJEET.

- **Älä hävitä akkua polttamalla, vaikka se olisi pahasti vaurioitunut tai loppuun kulunut.** Akku voi räjähtää tulossa.
- **Akkukennoista voi vuotaa pieni määrä nestettä äärimmäisessä käytössä tai ääriämpötiloissa.** Tämä ei ole vika.

Jos kuitenkin ulkotiiviste on rikki:

- a. ja akun nestettä pääsee ihollesi, pese ihoa välittömästi saippualla ja vedellä useiden minuuttien ajan.
- b. Jos akkunestettä joutuu silmiin, huuhtelee puhtaalla vedellä vähintään 10 minuuttia ja käänny välittömästi lääkärin puoleen. **(Tiedoksi hoitohenkilöstölle:** Neste on 25–35-prosenttista kaliumhydroksidiliuosta.)

LITIUM-IONI AKKUJEN (LI-IONI) ERITYISET TURVALLISUUSOHJEET

- **Älä hävitä akkua polttamalla, vaikka se olisi pahasti vaurioitunut tai loppuun kulunut.** Akku voi räjähtää tulossa. Litiumioniakkuja poltettaessa syntyy myrkyllisiä höyryjä ja materiaaleja.

- **Jos akun sisältö pääsee kosketuksiin ihon kanssa, pese alue välittömästi miedolla saippualla ja vedellä.** Jos akun nestettä pääsee silmiin, huuhtelee avoimna olevia silmiä 15 minuutin ajan tai kunnes ärsytys loppuu. Jos lääkärin hoito on tarpeen, lääkärille on kerrottava, että akun elektrolyytti koostuu nestemäisten orgaanisten karbonaattien ja litiumsuolojen seoksesta.

- **Avattujen akkukennojen sisältö voi ärsyttää hengitysteitä.** Vie avattu akku tuuletettuun tilaan. Jos oireet eivät poistu, mene lääkäriin.



VAROITUS: palovammavaara. Akun neste voi syttyä, jos sen lähellä on kipinöitä tai liekkejä.

Akun kansi (kuva 3)

Akun suojakannen tarkoituksena on peittää irrotetun akun liittimet. Jos suojakansi ei ole paikallaan, irralliset metalliesineet voivat aiheuttaa oikosulun liittimiin, mikä johtaa tulipalovaaraan ja vaurioittaa akkua.

1. Irrota suojakansi ennen kuin asetat akun laturiin tai työkaluun (kuva 3A).
2. Aseta suojakansi liittinten päälle heti, kun olet ottanut akun pois laturista tai työkalusta (kuva 3B).



VAROITUS: Varmista ennen irrotetun akun varastointia tai toiseen paikkaan siirtämistä, että akun suojakansi on paikallaan.

Akkupakkaus (kuva 1)

AKKUTYYPIT

Työkalut DC411 toimivat 18 voltin akuilla.

Varastointisuositukset

1. Paras varastointipaikka on viileä ja kuiva paikka, joka on suojattu suoralta auringonvalolta ja liialliselta kuumuudelta ja kylmyydeltä.
2. Pitkä varastointi ei vahingoita akkua eikä laturia. Oikeissa olosuhteissa ne voidaan varastoida vähintään viideksi vuodeksi.

Laturin ja akkupakkauksen kuvakkeet

Tässä ohjekirjassa olevien kuvakkeiden lisäksi laturissa ja akkupakkauksessa on seuraavat kuvakkeet:



Lue käyttöohje ennen käyttöä.

-  Akku latautuu.
-  Akku on latautunut.
-  Akku on viallinen.
-  Liian kuuman/kylmän akun latausviive.
-  Älä kokeile akkuja sähköä johtavilla esineillä.
-  Älä lataa vaurioituneita akkuja.
-  Käytä ainoastaan DEWALT-akkujen kanssa. Muut akut voivat räjähtää ja aiheuttaa henkilövahinkoja ja vaurioita.
-  Älä altista akkuja vedelle.
-  Vaihdata vialliset johdot välittömästi.
-  Lataa ainoastaan 4–40 °C:n lämpötilassa.
-  Noudata akkuja hävittäessäsi ympäristön kannalta tarpeellista huolellisuutta.
-  Älä polta NiMH-, NiCd+- ja Li-ioniakkuja.
-   Lataa NiMH- ja NiCd-akkuja.
-   Lataa Li-ioniakkuja.
-  Katso latausaika teknisistä tiedoista

Pakkauksen sisältö

Pakkauksessa on:

- 1 kulmahiomakone
- 1 tyyppin 27 suojus
- 1 sivukahva
- 1 laippasarja
- 1 haarukka-avain

- 2 akkua (DC411KL, DC411KB, DC411KA)
- 1 akkulaturi (DC411KL, DC411KB, DC411KA)
- 1 työkalulaatikko (DC411KL, DC411KB, DC411KA)
- 1 ohjekirja
- 1 rakennekaavio

HUOMIO: Akkupakkaukset ja laturit eivät sisällä N-malleihin.

- Tarkista, onko työkalussa, sen osissa tai lisävarusteissa vaurioita, jotka ovat voineet syntyä kuljetuksen aikana.
- Lue ennen työn aloittamista tämä ohjekirja perusteellisesti, jotta ymmärrät sen sisällön.

Kuvaus (kuva 1, 2 ja 8)



VAROITUS: Älä koskaan tee muutoksia sähkötyökaluun tai mihinkään sen osaan. Siitä voi seurata vaurioita tai henkilövahinkoja.

KÄYTTÖTARKOITUS

DC411-hiomalaite on tarkoitettu ammattimaiseen hiontaan, teräsharjaukseen ja katkaisuhiontaan. **ÄLÄ** käytä kosteissa olosuhteissa tai syttyvien nesteiden tai kaasujen läheisyydessä.

KÄYTÄ VAIN keskeltä koveria hiomalaikkoja ja pehmeitä laikkoja.

Tämä kovaan käyttöön tarkoitettu kulmahiomalaite on ammattilaisen työväline. **ÄLÄ ANNA** työkalua lasten käsiin. Käytön valvonta on välttämätöntä silloin, kun työkalun käyttäjät ovat kokemattomia.

- a. Liipaisukytkin
- b. Lukituspainike
- c. Karan lukituspainike
- d. Kara (kuva 8)
- e. Sivukahva
- f. Hiomalaikka
- g. Lukkiutumaton tukilaippa
- h. Kierteellinen lukitsinmutteri
- i. Suojus (tyyppi 27)
- j. Akku
- k. Akun vapautuspainikkeet

Sähköturvallisuus

Sähkömoottori on suunniteltu vain yhdelle jännitteelle. Tarkista aina, että akun jännite vastaa akun tehokilvessä annettua arvoa. Tarkista myös, että laturisi jännite vastaa verkkojännitettä.



DEWALT-laturi on kaksoiseristetty EN 60335 -standardin mukaisesti; siksi siinä ei tarvita maadoitusjohtoa.

Jos syöttökaapeli on vioittunut, se on vaihdettava DEWALT-palveluorganisaation kautta saatavaan erikoisvalmisteiseen kaapeliin.

Jatkojohtoon käyttö

Jatkojohtoa ei tule käyttää, ellei se ole aivan välttämätöntä. Käytä hyväksytyä jatkojohtoa, joka soveltuu laturisi syöttötehtävään (katso tekniset tiedot). Johtimen pienin sallittu koko on 1 mm²; suurin sallittu pituus on 30 m.

Jos käytät kaapelikelaa, kerä kaapeli aina täysin auki.

KOKOAMINEN JA SÄÄTÄMINEN



VAROITUS: Poista akku aina ennen työkalun kokoamista ja säätämistä. Kytke työkalu aina pois päältä ennen akun asentamista tai poistamista.



VAROITUS: Käytä ainoastaan DEWALT-akkuja ja -latureita.

Akkupakkauksen kiinnittäminen työkaluun ja irrotus työkalusta (kuva 2)



VAROITUS: Vähennä vakavaa henkilövaurion riskiä kytkemällä työkalu pois päältä ja irrottamalla akkupakkaus ennen säätöjen tekemistä tai lisävarusteiden ja apuvälineiden irrottamista tai asentamista. Vahingossa tapahtuva käynnistyminen voi aiheuttaa vamman.

AKKUPAKKAUKSEN ASENTAMINEN TYÖKALUKAHVAAN

1. Kohdista työkalun runko työkalukahvan sisällä olevan uran suuntaisesti (kuva 2).
2. Liu'uta akkupakkaus tiukasti kahvaan, kunnes kuleet lukon napsahtavan paikalleen.

AKKUPAKKAUKSEN POISTAMINEN TYÖKALUSTA

1. Paina akun vapautuspainikkeita (k) ja vedä akkupakkaus voimalla työkalukahvasta.
2. Aseta akkupakkaus laturiin tämän käyttöoppaan laturin toimintaa kuvaavassa osiossa kuvatulla tavalla.

Sivukahvan kiinnittäminen

Sivukahvan (e) voi kiinnittää ketjukotelon jommallekummalle puolelle kiertäisiin reikiin. Tarkasta ennen työkalun käyttämistä, että kahva on kiristetty kunnolla.

Käyttäjämukavuuden parantamiseksi vaihdekotelo kääntyy 90° katkaisutyössä.

Vaihdekotelon kääntäminen (kuva 4)



VAROITUS: Vähennä vakavaa henkilövaurion riskiä kytkemällä työkalu pois päältä ja irrottamalla akku ennen säätöjen tekemistä tai lisävarusteiden ja apuvälineiden irrottamista tai asentamista.

1. Irrota neljä kulmaruuvia, joilla vaihdekotelo on kytketty moottorisuojukseen.
2. Käännä vaihdelaatikon pää haluttuun asentoon irrottamalla vaihdekoteloa moottorisuojuksesta.

HUOMIO: Jos vaihdekotelo on irti moottorisuojuksesta yli 3,17 mm:n verran, työkalu on vietävä huollettavaksi ja uudelleen koottavaksi DEWALT-huoltoliikkeeseen. Ellei työkalua huolleta, saattavat harja, moottori ja laakeri mennä epäkuntoon.

3. Kiinnitä vaihdekotelo takaisin moottorisuojukseen panemalla ruuvit takaisin. Kiristä ruuvit kiristysmomenttiin 2,2 Nm. Ylikiristäminen voi aiheuttaa ruuvien pinnoitteen irtoamisen.

Suojuksen asentaminen

SUOJUKSEN ASENTAMINEN JA IRROTTAMINEN (KUVA 5)



VAROITUS: Vähennä vakavaa henkilövaurion riskiä kytkemällä työkalu pois päältä ja irrottamalla akku ennen säätöjen tekemistä tai lisävarusteiden ja apuvälineiden irrottamista tai asentamista.



HUOMIO: Suojuksia on käytettävä kaikkien hiomalaikkojen, katkaisulaikkojen, teräsharjojen ja teräsharjalaikkojen kanssa. DC411-hiomakoneen mukana toimitetaan suojuksia, jota käytetään keskeltä koverien (tyyppi 27) ja mutterillisten (tyyppi 27) hiomalaikkojen kanssa. Sama suojuksia on tarkoitettu käytettäväksi teräskuppiharjojen kanssa.

1. Avaa suojuksen salpa (p) ja kohdista korvakkeet (m) vaihdekotelossa olevien urien (n) kanssa samansuuntaisiksi.
2. Työnnä suojuksia alas, kunnes sen korvakkeet lukkiutuvat ja suojuksia pyörii vapaasti urassa vaihdekotelon navan ympärillä.
3. Kierrä suojuksia (i) haluttuun asentoon suojuksen salvan ollessa auki. Suojuksia antaa käyttäjälle maksimaalisen suojan, kun se on on karan ja käyttäjän välissä.

- Varmista suojus vaihteistokoteloon sulkemalla salpa. Suojusta ei pitäisi pystyä pyörittämään käsin salvan ollessa lukittuna. Älä käytä laikkahiomalaletta, jos suojus on löysällä tai lukitsinvipu auki-asennossa.
- Poista suojus avaamalla suojuksen salpa ja pyörittämällä suojusta siten, että korvakkeet ovat urien kohdalla. Vedä sitten suojus ylös.

HUOMIO: Suojus on esisäädetty tehtaalla vaihekotelon navan halkaisijan mukaan. Jos suojus jonkin ajan kuluttua löystyy, kiristä säätöruuvi (o) lukitsinvivulla lukitusasentoon suojuksen ollessa paikoillaan työkalussa.



HUOMIO: Älä kiristä säätöruuvia lukitsinvivun ollessa auki-asennossa. Siitä saattaisi aiheutua huomaamatta jäävä vaurio suojuksen tai kiinnitysnapaan.



HUOMIO: Älä käytä työkalua, jos suojusta ei voi kiristää lukitsimella. Vie työkalu ja suojus huoltopaikkaan korjattaviksi tai vaihda suojus uuteen henkilövahinkoriskien vähentämiseksi.

HUOMIO: Työkalulle aiheutuva vaurioriski pienenee, kun et kiristä säätöruuvia lukitusvivun ollessa avoimessa asennossa. Siitä saattaisi aiheutua huomaamatta jäävä vaurio suojuksen tai kiinnitysnapaan.

HUOMIO: Reunoja voidaan hioa ja katkaista tyypin 27 laikoilla, jotka on suunniteltu erityisesti tähän tarkoitukseen; 6,35 mm:n paksuiset laikat on suunniteltu pintojen hiomiseen ja 3,17 mm:n laikat reunojen hiomiseen.

KÄYTTÖ

Kytkin

LUKITUSPAINIKE JA LIIPAISUKYTKIN (KUVA 6)

Katkaisutyökalussasi on lukituspainike (b).

Liipaisukytkin lukitaan painamalla lukituspainiketta kuvan mukaisesti. Kun lukituspainike on painettu lukon kuvakkeen kohdalle, työkalu on lukittuna.

Lukitse liipaisukytkin aina, kun kannat työkalua tai pidät sitä varastoituna. Näin estät sen käynnistymisen vahingossa.

Liipaisinkytkimen lukitus avataan

painamalla lukituspainiketta. Lukitus on avattu, kun lukituspainike on siirretty lukituksen avauskuvakkeeseen. Lukituspainike on **punainen**, kun kytkin on **lukitsematta**.

Työkalu KÄYNNISTETÄÄN vetämällä liipaisukytkimestä (a). Liipaisinkytkimen vapauttaminen SAMMUTTAA työkalun.

HUOMIO: Tätä työkalua ei ole tarkoitettu lukittavaksi päälle (ON-asentoon). Älä koskaan lukitse työkalua päälle millään tavalla.



HUOMIO: Pidä sivukahvasta ja työkalun rungosta tiukasti kiinni, niin että voit hallita työkalua käynnistyksen ja käytön aikana siihen saakka, kunnes laikka tai lisävaruste lakkaa pyörimästä. Varmista, että laikka on kokonaan pysähtynyt ennen työkalun laskemista alas.



HUOMIO: Älä kosketa työkalulla työstettävää pintaa, ennen kuin työkalu käy täydellä nopeudella. Nosta työkalu työstöpinnalta ennen työkalun sammuttamista.

KARAN LUKITUS

Karan lukitustappi estää karaa pyörimästä laikkojen asennuksen tai irrotuksen aikana. Käytä karan lukitustappia vain silloin, kun työkalu on pois päältä, akku on poistettu, ja laikka on täysin pysähtynyt.

HUOMIO: Vähennät työkalulle aiheutuvaa riskiä, kun et käytä karan lukitsinta työkalun käydessä. Tämä voisi aiheuttaa työkalun vaurioitumisen, jolloin lisävarusteet saattaisivat irrota karasta ja aiheuttaa henkilövahinkoja.

Kytke lukitus päälle painamalla karan lukituspainiketta ja kiertämällä karaa niin pitkälle kuin sitä pystyy kiertämään.

Napahiomalaikkojen ja joustavien hiekkapaperilaikkojen asennus ja käyttö

MUTTERILLISTEN LAIKKOJEN ASENNUS JA IRROTUS (KUVA 1, 7)



VAROITUS: Vähennä vakavaa henkilövaurion riskiä kytkemällä työkalu pois päältä ja irrottamalla akku ennen säätöjen tekemistä tai lisävarusteiden ja apuvälineiden irrottamista tai asentamista.

Asenna mutterilliset laikat suoraan M14-kierteiseen karaan.

- Kierrä laikka karaan käsin.
- Paina karan lukitusnappia ja kiristä laikan kiinnitysmutteri kiintoavaimella.
- Irrota laikka suorittamalla edellä mainitut toimenpiteet käänteisessä järjestyksessä.

SUOMI



HUOMIO: Työkalulle tai laikalle saattaa aiheutua vakava vaurio, ellei kiinnitä laikkaa kunnolla ennen työkalun käynnistämistä.

MUTTERITOMIEN LAIKKOJEN ASENNUS (KUVA 8)



VAROITUS: Vähennä vakavaa henkilövaurion riskiä kytkemällä työkalu pois päältä ja irrottamalla akku ennen säätöjen tekemistä tai lisävarusteiden ja apuvälineiden irrottamista tai asentamista.

Tyyppin 27 napahiomalaikkoja on käytettävä toimitukseen kuuluvien laippojen kanssa.

1. Asenna lukkiutumisen estävä tukilaippa (g) karaan (d) siten, että ulkoneva osa tulee laikkaa vasten. Varmista, että tukilaipan syvennys asettuu karan sileään osaan painamalla ja taivuttamalla laippaa ennen sen asettamista laikan tai laikkojen päälle.
2. Aseta laikka tukilaippaa vasten kohdistaan laikka tukilaipan ulkonevaan keskiosaan.
3. Pidä karan lukituspainike painettuna ja kierrä lukitusmutteri (h) karaan. Jos laikka on paksuudeltaan yli 3,17 mm, aseta kierteellinen lukitusmutteri karaan siten, että ulkoneva keskiosa tulee laikan keskiosaan (kuva 8A). Jos laikka on paksuudeltaan enintään 3,17 mm, aseta kierteellinen lukitusmutteri karaan siten, että ulkoneva keskiosa ei tule laikkaa vasten (kuva 8B).
4. Pidä karan lukituspainike painettuna ja kiristä kiristysmutteri kiintoavaimella.
5. Laikka irrotetaan painamalla karan lukituspainiketta ja löysäämällä kierteellistä lukitusmutteria kiintoavaimella.

HUOMIO: Jos laikka pyörii sen jälkeen, kun kiristysmutteri on kiristetty, tarkista kierteisen lukitusmutterin asento. Jos työkaluun asennetaan ohut laikka, jossa kiristysmutterin ohjainosa tulee laikkaa vasten, laikka pyörii, koska ohjainosan korkeus estää lukitusmutteria pitämästä laikkaa paikoillaan.

PINTAHIONTA HIOMALAIKOILLA

1. Älä kosketa työkalulla työstettävää pintaa, ennen kuin työkalu käy täydellä nopeudella.
2. Anna työkalun käydä suurella nopeudella puristamalla sitä mahdollisimman vähän työstöpintaa vasten. Hiomanopeus on suurin silloin, kun työkalu toimii suurella nopeudella.
3. Säilytä 20°:n - 30°:n kulma työkalun ja työstöpinnan välillä.

4. Liikuta työkalua jatkuvasti edestakaisin, jotta työstöpintaan ei syntyisi uurreta.
5. Irtota työkalu työstöpinnasta ennen työkalun sammuttamista. Anna työkalun lakata pyörimästä, ennen kuin lasket sen alas.

REUNOJEN HIONTA HIOMALAIKOILLA



VAROITUS: Leikkaamiseen ja reunojen hiontaan käytettävät laikat saattavat rikkoutua tai iskeä taaksepäin, jos ne taipuvat tai vääntyvät, kun työkalua käytetään katkaisuun tai syvähiontaan. Vähennä vakavan henkilövaurion riskiä rajoittamalla näiden laikkojen käyttö tyyppin 27 suojuksen kanssa matalaan leikkaukseen ja loveamiseen (alle 13 mm:n syvyyteen). Suojuksen avoimen sivun tulee olla pois päin käyttäjältä. Kun teet syväleikkausta tyyppin 1 katkaisulaikalla, käytä tyyppin 1 suljettua suojusta.

1. Älä kosketa työkalulla työstettävää pintaa, ennen kuin työkalu käy täydellä nopeudella.
2. Anna työkalun käydä suurella nopeudella puristamalla sitä mahdollisimman vähän työstöpintaa vasten. Hiomanopeus on suurin silloin, kun työkalu toimii suurella nopeudella.
3. Asetu siten, että laikan avoin alaosa on sinusta pois päin.
4. Älä muuta leikkauskulmaa, kun leikkaaminen on aloitettu ja työstettävässä kappaleessa on lovi. Kulman muuttaminen taivuttaa laikkaa ja saattaa rikkoo sen. Reunojen hiomiseen käytettäviä laikkoja ei ole suunniteltu kestäämään taivuttamisesta aiheutuvaa sivupainetta.
5. Irtota työkalu työstöpinnasta ennen työkalun sammuttamista. Anna työkalun lakata pyörimästä, ennen kuin lasket sen alas.



VAROITUS: Älä käytä hioma- tai katkaisulaikkoja pintahiontaan, koska näitä laikkoja ei ole suunniteltu kestäämään pintahionnassa syntyvää sivupainetta. Seurauksena voisi olla laikan rikkoutuminen ja henkilövahinkoja.

Varotoimet – teräsharjamaalaus

1. Lyijypohjaisten maalien teräsharjauksista EI SUOSITELLA, koska siitä syntyy pölyä on vaikea hallita. Suurin lyijymyrkytyksen vaara uhkaa lapsia ja raskaana olevia naisia.
2. Koska ilman kemiallista analyysiä on vaikea määrittää, sisältääkö maali lyijyä, suosittelimme seuraavien varotoimenpiteiden noudattamista aina maalin hionnan aikana:

HENKILÖKOHTAINEN TURVALLISUUS

1. Lasten ja raskaana olevien naisten ei pidä tulla työskentelyalueelle, ennen kuin maalin hionta ja sen jälkeinen puhdistus on päättynyt.
2. Kaikkien työskentelyalueella olevien tulee käyttää pölysuojusta tai hengityslaitetta. Sudatin tulee vaihtaa päivittäin tai aina, kun sen käyttäjällä on hengitysvaikeuksia.

HUOMIO: Pölysuojuksina tulee käyttää vain lyijymaalin pölyä ja huuруja vastaan tarkoitettuja pölysuojuksia. Tavalliset maalauksessa käytettävät suojukset eivät anna tässä tapauksessa riittävää suojaa. Hanki paikalliselta jälleenmyyjältä terveysviranomaisten hyväksymä suojus.

3. Työskentelyalueella EI SAA SYÖDÄ, JUODA eikä TUPAKOIDA, jottei elimistöön pääse maalihiukkasia. Työntekijöiden on peseydyttävä ja siistiydyttävä ENNEN syömistä, juomista ja tupakointia. Ruoka-, juoma- ja tupakkatuotteita ei saa jättää työskentelyalueelle, jossa pöly voi laskeutua niiden päälle.

YMPÄRISTÖN SUOJELU

1. Maali on poistettava siten, että pölyä syntyy mahdollisimman vähän.
2. Työskentelyalueet, joilla maalia poistetaan, on eristettävä 0,1 mm:n paksuisella muovilla.
3. Hionta tulee tehdä siten, että maalipölyä pääsee mahdollisimman vähän työskentelyalueen ulkopuolelle.

PUHDISTUS JA HÄVITTÄMINEN

1. Kaikki työskentelyalueen pinnat on imuroitava ja puhdistettava perusteellisesti päivittäin niin kauan, kuin maalinpoistotyö kestää. Pölypussit on vaihdettava riittävän usein.
2. Muoviset suojukset on kerättävä ja hävitettävä yhdessä pölyjätteen tai muun irronneen jätteen kanssa. Jätteet pannaan suljettuihin jätesäiliöihin ja hävitetään normaalin jätteenkeräysmenettelyn mukaisesti.
Siivouksen aikana lasten ja raskaana olevien naisten tulee pysyä poissa välittömältä työskentelyalueelta.
3. Kaikki lasten käyttämät lelut, pestävät huonekalut ja käyttötarvikkeet on puhdistettava perusteellisesti ennen seuraavaa käyttöä.

Teräsharjojen ja teräsharjalaikkojen asennus ja käyttö

Ruuvaa teräskuppiharjat tai teräsharjalaikat suoraan hiomakoneen karaan ilman laippoja. Käytä vain teräsharjoja tai teräsharjalaikkoja, joissa on

M14-kierteinen kiinnitysmutteri. Teräsharjojen ja teräsharjalaikkojen kanssa on käytettävä tyyppin 27 suojusta.



HUOMIO: Käytä teräsharjojen ja teräsharjalaikkojen käsittelyssä suojakäsineitä henkilövahinkojen välttämiseksi. Teräsharjakset voivat tulla teräviksi.



HUOMIO: Laitteelle aiheutuva vaurioriski pienenee, kun et anna laikan tai harjan koskea suojukseen asennuksen tai käytön yhteydessä. Lisävarusteille voi aiheutua huomaamatta jäävä vaurio, joka saa laikan tai kupin harjaksista irtoamaan palasia.

TERÄSKUPPIHARJOJEN JA TERÄSHARJALAIKKOJEN ASENNUS

VAROITUS: Vähennä vakavaa henkilövaurion riskiä kytkemällä työkalu pois päältä ja irrottamalla akku ennen säätöjen tekemistä tai lisävarusteiden ja apuvälineiden irrottamista tai asentamista.

1. Kierrä laikka karaan käsin.
2. Kiristä laikka painamalla karan lukituspainiketta ja käyttämällä teräsharjalaikan tai harjan kiinnitysmutteriin kiintoavainta.
3. Irrota laikka suorittamalla edellä mainitut toimenpiteet käänteisessä järjestyksessä.

HUOMIO: työkalulle aiheutuva vaurioriski pienenee, kun sovitat laikan kiinnitysmutterin kunnolla ennen työkalun käynnistystä.

TERÄSKUPPIHARJOJEN JA TERÄSHARJALAIKKOJEN ASENNUS

Teräsharjalaikoilla ja teräsharjoilla voidaan poistaa ruostetta, hilselyä ja maalia ja tasoittaa epätasaisia pintoja.

1. Älä kosketa työkalulla työstettävää pintaa, ennen kuin työkalu käy täydellä nopeudella.
2. Anna työkalun käydä suurella nopeudella puristamalla sitä mahdollisimman vähän työstöpintaa vasten. Materiaalin poistonopeus on suurin silloin, kun työkalu toimii suurella nopeudella.
3. Pidä työkalun ja työpinnan välisenä kulmana 5–10°, kun käytät teräskuppiharjaa.
4. Säilytä kosketus laikan reunan ja työstöpinnan välillä käytettäessä teräsharjalaikkoja.
5. Liikuta työkalua jatkuvasti edestakaisin, jotta työstöpintaan ei syntyisi uurreta. Jos työkalu

SUOMI

jätetään lepäämään työstettävälle pinnalle tai sillä tehdään ympyrän muotoisia liikkeitä, pintaan saattaa tulla palamisesta tai pyörimisliikkeestä syntyviä jälkiä.

6. Irrota työkalu työstöpinnasta ennen työkalun sammuttamista. Anna työkalun lakata pyörimästä, ennen kuin lasket sen alas.



HUOMIO: ole erityisen varovainen, kun työstät reunoja, koska hiomakone voi tehdä äkillisen, terävän liikkeen.

HUOLTO

Sähkökäyttöinen DEWALT-työkalu on suunniteltu siten, että se toimii pitkään hyvin vähäisellä huollolla. Laite toimii jatkuvasti suunnitellulla tavalla, kun sitä huolletaan oikein ja kun se puhdistetaan säännöllisesti.



VAROITUS: Vähennä vakavaa henkilövaurion riskiä kytkemällä työkalu pois päältä ja irrottamalla akkupakkaus ennen säätöjen tekemistä tai lisävarusteiden ja apuvälineiden irrottamista tai asentamista. Vahingossa tapahtuva käynnistyminen voi aiheuttaa vamman.

Laturia ei voi huoltaa. Laturissa ei ole huollettavia osia.



Voitelu

Tämä työkalu ei vaadi voitelua.

HUOMIO: Älä voitele työkalua, sillä voitelu vaurioittaa työkalun sisäosia.



Puhdistus



VAROITUS: Puhalla lika ja pöly ulos pääkotelosta kuivalla ilmalla aina, kun havaitset lian kertyvän tuuletusaukkojen sisälle ja ympärille. Käytä asianmukaisia silmäsuojaimia ja hyväksytyä pölysuojainta tämän toimenpiteen aikana.



VAROITUS: Työkalun metallittomien osien puhdistamiseen ei saa käyttää liuottimia tai muita vahvoja kemikaaleja. Nämä kemikaalit voivat heikentää näiden osien valmistuksessa käytettyjä materiaaleja. Käytä ainoastaan mietoon

saippuaveteen kostutettua kangasta. Älä koskaan päästä mitään nestettä työkalun sisälle äläkä koskaan upota työkalun mitään osaa nesteeseen.

LATURIN PUHDISTUSOHJEET



VAROITUS: sähköiskun vaara. Irrota laturin virtapistoke pistorasiasta ennen puhdistusta. Voit puhdistaa laturin ulkopinnalla olevan lian ja rasvan liinalla tai pehmeällä harjalla (ei metallisella). Älä käytä vettä tai puhdistusliukuksia.

Lisävarusteet



VAROITUS: Koska muita kuin DEWALTin tarjoamia lisävarusteita ei ole testattu tämän tuotteen kanssa, niiden käyttö tämän työkalun kanssa voi olla vaarallista. Vahinkoriskin vähentämiseksi tämän tuotteen kanssa tulee käyttää ainoastaan DEWALTin suosittelemia lisävarusteita.



VAROITUS: Lisävarusteiden käyttönopeuden tulee olla vähintään yhtä suuri työkalun varoitusmerkinnässä mainitun suosittelun nopeuden kanssa. Laikat ja muut lisävarusteet, joita käytetään suuremmalla nopeudella kuin mihin ne on tarkoitettu, saattavat sinkoutua irti ja aiheuttaa henkilövahinkoja. Kierteellisissä lisävarusteissa on oltava M14-kiinnitysmutteri. Kaikissa kierteettömissä lisävarusteissa on oltava 22 mm:n karareikä. Jos tällaista ei ole, lisävaruste saattaa olla suunniteltu pyörösahalle. Lisävarusteiden käyntiarvojen tulee aina olla suurempia kuin työkalulle määritetyn nopeuden, joka on tarkistettavissa työkalun nimikilvestä.

On tärkeää valita hiomakoneiden lisävarusteisiin oikeanlaiset suojukset, välilevyt ja laipat.

Kysy jälleenmyyjältäsi lisätietoja työkaluusi soveltuvista lisävarusteista.

Ympäristön suojeleminen



Lajittele osat. Tätä tuotetta ei saa hävittää normaalin kotitalousjätteen seassa.

Jos huomaat DEWALT-tuotteesi vaativan vaihtoa tai jos et tarvitse sitä enää, älä hävitä sitä kotitalousjätteen mukana. Vie tuote lajiteltavaksi.



Kun käytetyn tuotteen ja pakkauksen osat erotetaan toisistaan, materiaali voidaan kierrättää ja käyttää uudelleen. Kierrätetyn materiaalin uudelleen käyttö auttaa estämään ympäristön saastumista ja vähentää raaka-aineen tarvetta.

Paikallisten säädösten mukaan sähkötuotteiden osat saatetaan erottaa kotitalousjätteestä kunnallisissa jätteenkäsittelypaikoissa, tai jälleenmyyjä tekee sen, kun ostat uuden tuotteen.

DEWALT tarjoaa mahdollisuuden DEWALT-tuotteiden keräykseen ja kierrätykseen, kun niiden elinkaari on lopussa. Voit käyttää tämän palvelun hyväksesi palauttamalla tuotteesi valtuutettuun korjauspaikkaan, jossa jätteen keräys tehdään puolestasi.

Saat lähimmän valtuutetun korjauspaikan osoitteen ottamalla yhteyden paikalliseen DEWALT-toimipisteeseen tässä ohjekirjassa mainittuun osoitteeseen. Valtuutetut DEWALT-korjauspaikat ja täydelliset tiedot myynnin jälkeisestä huoltopalvelusta ja yhteyshenkilöistä ovat saatavilla myös Internetissä osoitteessa: www.2helpU.com.



Uudelleen ladattava akkuyksikkö

Tämä pitkään kestävä akkuyksikkö on ladattava uudelleen, jos se ei enää tuota riittävää tehoa töissä, joihin teho aikaisemmin riitti hyvin. Kun laitteen tekninen elinkaari on lopussa, hävitä se ottaen huomioon ympäristö:

- Anna akkuyksikön käydä kokonaan loppuun ja poista se sitten työkalusta.
- Litium-ioni-, NiCd- ja NiMH-kennot ovat kierrätettäviä. Vie ne jälleenmyyjälle tai paikalliselle kierrätysasemalle. Kerätyt akkupakkaukset kierrätetään uudelleen tai hävitetään oikealla tavalla.

TAKUU

• 30 PÄIVÄÄ ILMAN RISKIÄ TYYTYVÄISYYSTAKUU •

Jos et ole täysin tyytyväinen DEWALT-työkalusi toimintaan, palauta se ostopaikkaan 30 päivän kuluessa sellaisena kuin se oli ostettaessa. Saat täyden palautushinnan tai uuden laitteen. Ostotodistus on esitettävä.

• YHDEN VUODEN ILMAINEN HUOLTOSOPIMUS •

Jos tarvitset kunnossapitoa tai huolto DEWALT-työkalullesi 12 kuukauden ajan ostohetkestä lukien, saat ilmaisen palvelun valtuutetussa DEWALT-korjausliikkeessä. Ostotodistus on esitettävä. Palveluun sisältyy työ ja moottoroidun työkalun varaosat. Lisälaitteet eivät sisälly ilmaiseen huoltosopimukseen.

• YHDEN VUODEN TÄYSI TAKUU •

Jos DEWALT-tuote vikaantuu väärien materiaalien tai virheellisen työn takia 12 kuukauden kuluessa ostohetkestä, takamme kaikkien viallisten osien ilmaisen vaihdon tai harkintamme mukaan vaihdamme laitteen uuteen, jos:

- Tuotetta ei ole käytetty väärin.
- Valtuuttamattomat henkilöt eivät ole yrittäneet korjata laitetta.
- Ostopäivä on todistettavissa. Tämä takuu tarjotaan ylimääräisenä etuna, ja se on lisänä kuluttajan lakisääteisiin oikeuksiin.

Etsi lähin valtuutettu DEWALT-korjauspaikka soittamalla tämän käyttöohjeen takakannessa olevaan puhelinnumeroon. Valtuutetut DEWALT-korjauspaikat ja täydelliset tiedot myynnin jälkeisestä huoltopalvelusta ja yhteyshenkilöistä ovat saatavilla myös Internetissä osoitteessa: www.2helpU.com.

SLADDLÖS SLIPMASKIN FÖR TUNGA APPLIKATIONER DC411

Gratulerar!

Du har valt ett DEWALT verktyg. Åratalers erfarenhet, omsorgsfull produktutveckling och förnyelse gör DEWALT till en av de mest pålitliga partnererna för professionella elverktygsanvändare.

Tekniska upplysningar

	DC411	
Spänning	V _{DC}	18
Ineffekt	W	405
Varvtal obelastad	min ⁻¹	6 500
Skivdiameter	mm	125
Spindeldiameter		M14
Vikt (utan batteripaket)	kg	2,2*
* vikt inkluderar sidohandtag och skydd		
L _{pA} (ljudtryck)	dB(A)	83
K _{pA} (ljudtrycksmättnings-avvikelse)	dB(A)	3,0
L _{WA} (mättningsavvikelse akustisk styrka)	dB(A)	94
K _{WA} (mättningsavvikelse akustisk styrka)	dB(A)	3,0

Totala vibrationsvärden (triax-vektorsumma) bestämda i enlighet med EN 60745:

Vibrationsemissionsvärde	m/s ²	7,5
Osäkerhet K	m/s ²	3,3

Batteripaket	DE9096	DE9503	DE9180
Batterityp	NiCd	NiMH	Li-Ion
Spänning	V _{DC}	18	18
Kapacitet	Ah	2,4	2,0
Vikt	kg	1,0	0,68

Laddare	DE9116	DE9135
Spänning	V _{AC}	230
Batterityp	NiCd/ NiMH	NiCd/ NiMH/ Li-Ion
Ungefärlig laddningstid	min	60
		(2,0 Ah batteripaket)
		3040
		(2,0 Ah(2,0 Ah batteripaket)
Vikt	kg	0,4
		0,52

Vibrationsemissionsnivån som anges i det här informationsbladet har mätts i enlighet med ett standardprov i EN 60745 och kan användas för att jämföra ett verktyg med ett annat. Det kan användas för en preliminär uppskattning av exponering.



VARNING: De deklarerade vibrationsemissionsnivåerna representerar verktygets huvudtillämpningar. Om verktyget används för andra tillämpningar, med andra tillbehör eller är bristfälligt underhållet, kan vibrationsemissionen vara annorlunda. Detta kan betydligt reducera mängden vibration som användaren utsätts för under hela arbetsperioden.

En uppskattning av exponeringsnivån för vibration bör också ta med i beräkningen de tider när verktyget stängs eller när den kör men inte utför något arbete. Det kan betydligt reducera mängden vibration som användaren utsätts för under hela arbetsperioden.

Identifiera ytterligare säkerhetsåtgärder för att skydda maskinkötaren från effekterna av vibration som att underhålla verktyget och tillbehören, hålla händerna varma, organisering av arbetssättet.

Säkringar

Europa	230 V verktyg 10 Ampere, elnät
Storbritannien & Irland	230 V verktyg 13 Ampere, i kontakter

Definitioner: Säkerhetsföreskrifter

Definitionerna nedan beskriver allvarlighetsgraden för vart och ett av signalorden. Vänligen läs bruksanvisningen och notera dessa symboler.



FARA! Anger en situation av omedelbar fara som, om den inte undviks, **kommer** att resultera i **dödsfall eller allvarlig skada**.



VARNING! Anger en situation av potentiell fara som, om den inte undviks, **kan** resultera i **dödsfall eller allvarlig skada**.



OBSERVER: Anger en situation av potentiell fara som, om den inte undviks, **kan** resultera i **lindrig eller måttlig skada**.

OBSERVER: Angett utan säkerhetsvarningssymbolen anger en situation av potentiell fara som, om den inte undviks, **kan** resultera i **materiell skada**.



Anger risk för elektrisk stöt.

EU-deklaration om överensstämmelse



DC411

DEWALT intygar att dessa produkter, som beskrivs under "tekniska data", har konstruerats i enlighet med:

98/37/ETY (28.12. 2009 saakka), 2004/108/EY, 2006/42/EY (alk. 29.12. 2009), 2006/95/EY, EN 55014-1, EN 55014-2, EN 60745-1, EN 60745-2-3.

För mer information, vänligen kontakta DEWALT på följande adress, eller se baksidan av bruksanvisningen.

Undertecknad ansvarar för överensstämmelsen hos teknisk data och gör denna deklaration på DEWALTs vägnar.

H. Grossmann

Horst Grossmann
Vice Verkställande Direktör, Teknik och Produktutveckling
DEWALT, Richard-Klinger-Straße 11,
D-65510 Idstein, Tyskland
20.09.2007



WARNING: Läs bruksanvisningen för att minska risken för personskada.

Allmänna säkerhetsvarningar för elverktyg



WARNING! Läs säkerhetsvarningarna och instruktionerna. Om varningarna och instruktionerna inte följs kan det resultera i elektrisk stöt, brand och/eller allvarlig personskada.

SPARA ALLA VARNINGAR OCH INSTRUKTIONER FÖR FRAMTIDA REFERENS

Termen "elverktyg" i varningar, syftar på ditt eldrivna elverktyg (anslutet via sladd till eluttag), eller ditt batteridrivna (sladdlösa) elverktyg.

1) SÄKERHET I ARBETSLOKALEN

- Håll arbetsområdet rent och väl belyst.**
Fullbelamrade eller mörka områden inbjuder till olyckor.
- Använd inte elverktyg i explosiva miljöer, så som i närhet av lättantändliga vätskor, gaser eller damm.** Elverktyg åstadkommer gnistor som kan antända damm och gaser.
- Håll barn och åskådare på avstånd under det att elverktyget används.**
Distractioner kan få dig att förlora kontrollen.

2) ELSÄKERHET

- Elverktygets kontakt måste passa eluttaget. Kontakten bör aldrig, på något som helst sätt, modifieras. Använd inte adapterkontakter med jordade elverktyg.** Icke modifierade kontakter och passande eluttag minskar risken för elektrisk stöt.
- Undvik kroppskontakt med jordade ytor, så som rör, element, spisar och kylskåp.** Ökad risk för elektrisk stöt föreligger om din kropp är jordad.
- Utsätt inte elverktyg för regn eller våta miljöer.** Risken för elektrisk stöt ökar om vatten kommer in i elverktyget.
- Använd inte sladden på olämpligt sätt. Använd aldrig sladden för att bära, dra eller dra ur kontakten till elverktyget. Håll sladden borta från hetta, olja, vassa kanter och rörliga maskindelar.** En skadad eller tilltrasslad sladd ökar risken för elektrisk stöt.
- Vid användande av elverktyget utomhus bör en förlängningssladd anpassad för utomhusbruk användas.** Användande av sladd anpassad för utomhusbruk minskar risken för elektrisk stöt.
- Om användande av ett elverktyg i fuktig miljö inte går att undvika ska en strömkälla skyddad av jordfelsbrytare (RCD) användas.** Användande av jordfelsbrytare minskar risken för elektrisk stöt.

3) PERSONSÄKERHET

- Var alert, håll ögonen på vad du gör och använd sunt förnuft då du använder ett elverktyg. Använd inte elverktyg då du är trött eller påverkad av droger, alkohol eller läkemedel.** Ett ögonblicks uppmärksamhet under användande av ett elverktyg kan resultera i allvarlig personskada.

- b) **Använd personlig skyddsutrustning. Använd alltid skyddsglasögon.** Säkerhetsutrustning, t.ex. andningsskydd, halkfria skyddsskor, hjälm och hörselskydd, som används på lämpligt sätt minskar personskador.
- c) **Förhindra att verktyget startas av misstag. Se till att strömbrytaren står i avstängt läge innan du kopplar verktyget till eluttag och/eller batteripaket och innan du lyfter eller bär verktyget.** Att bära elverktyg med fingret på strömbrytaren eller att sätta i verktygets kontakt då strömbrytaren är påslagen inbjuder till olyckor.
- d) **Avlägsna alla justeringsnycklar och skiftnycklar innan elverktyget slås på.** En skiftnyckel eller skruvnyckel som sitter kvar i en roterande del av ett elverktyg kan orsaka personskada.
- e) **Sträck dig inte för långt. Ha alltid säkert förfäste och balans.** Det ger bättre kontroll över elverktyget i oväntade situationer.
- f) **Bär lämplig klädsel. Bär inte löst hängande kläder eller smycken. Håll hår, kläder och handskar borta från rörliga maskindelar.** Löst hängande kläder, smycken och långt hår kan fastna i rörliga maskindelar.
- g) **Om utrustning tillhandahålls för utsugning och insamling av damm, försäkra dig om att de är anslutna och använda på rätt sätt.** Användande av damminsamlare kan minska dammrelaterade faror.
- 4) ANVÄNDNING OCH VÅRD AV ELVERKTYG**
- a) **Använd inte elverktyget för uppgifter det inte är avsett för. Använd rätt elverktyg för rätt uppgift.** Elverktyget kommer att utföra arbetet bättre och säkrare om det används för sitt avsedda ändamål.
- b) **Använd inte elverktyget om det inte kan slås av och på med strömbrytaren.** Alla elverktyg som inte kan kontrolleras via strömbrytare är farliga att använda och måste repareras.
- c) **Koppla ur kontakten från eluttaget och/eller batteripaketet från elverktyget innan du utför justeringar, byter tillbehör eller lägger undan elverktyget.** Sådana förebyggande säkerhetsåtgärder minskar risken för att elverktyget slås på av misstag.
- d) **Förvara oanvända elverktyg utom räckhåll för barn och låt inte personer som inte känner till elverktygets funktioner och de här instruktionerna, använda elverktyget.** Elverktyg är farliga om de sätts i händerna på användare utan träning.
- e) **Vård av elverktyg. Kontrollera om det finns rörliga delar som inte sitter rätt eller som har fastnat, delar som är trasiga eller annat som kan påverka elverktygets funktion. Om elverktyget är skadat bör det repareras före det används.** Många olyckor orsakas av bristfälligt underhållna elverktyg.
- f) **Håll skärverktyg skarpa och rena.** Om skärverktyg är väl underhållna med skarpa eggar minskar det risken för att de ska fastna och det gör dem lättare att kontrollera.
- g) **Använd elverktyget, tillbehören och bitarna osv. i enlighet med de här instruktionerna och med hänsyn till arbetsförhållanden och det arbete som ska utföras.** Användande av elverktyget för andra ändamål än det är menat för, kan orsaka farliga situationer.
- 5) AKKUKÄYTTÖISEN TYÖKALUN KÄYTTÖ JA HUOLTO**
- a) **Lataa akut uudelleen vain valmistajan määrittelemässä laturissa.** Tietyn tyyppiselle akulle soveltuva laturi voi aiheuttaa tulipalon riskin toista akkutyypistä käytettäessä.
- b) **Käytä sähkötyökalujen kanssa vain erityisesti niille tarkoitettuja akkuyksiköitä.** Muunlaisten akkuyksiköiden käyttö voi aiheuttaa henkilövamman tai tulipalon.
- c) **Kun akkuyksikkö ei ole käytössä, pidä se poissa muiden metalliesineiden, kuten paperiliitinten, kolikoiden, avainten, naulojen, ruuvien tai muiden sellaisten pienten metalliesineiden läheltä, jotka voivat muodostaa yhteyden toisesta navasta toiseen.** Oikosulku akun napojen välillä voi aiheuttaa palovammoja tai tulipalon.
- d) **Väärän käsittelyn seurauksena neste saattaa suihkuta ulos akusta. Vältä kosketusta akkunesteeseen. Jos joudut vahingossa kosketukseen nesteen kanssa, huuhtelee neste pois vedellä. Jos nestettä joutuu silmiin, käänny lisäksi lääkäriin puoleen.** Akusta tuleva neste voi aiheuttaa ihoärsytystä tai palovammoja.
- 5) SERVICE**
- a) **Låt enbart kvalificerad reparatör som använder identiska ersättningsdelar reparera ditt elverktyg.** Det kommer att garantera uppehållande av elverktygets säkerhet.
- SÄKERHETSINSTRUKTIONER FÖR ALL ANVÄNDNING**
- a) **Det här elverktyget är avsett att fungera som slip, stålborste eller kapverktyg. Granska**

alla säkerhetsvarningar, instruktioner, illustrationer och specifikationer som levereras med det här elverktyget.

Underlåtelse att följa alla nedanstående instruktioner kan resultera i elektrisk stöt, brand och/eller allvarlig skada.

- b) Användning så som sandning eller polering rekommenderas inte för det här verktyget.**
Användning för vilken verktyget inte är utformat kan vara farligt och orsaka personskada.
- c) Använd inte tillbehör som inte speciellt utformats och rekommenderats av verktygstillverkaren.** *Det är inte säkert att tillbehöret är säkert att använda bara för att det kan fästas vid ditt elverktyg.*
- d) Tillbehörets högsta tillåtna hastighet måste alltid vara lika hög som, eller högre än, den maximala hastighet som anges på elverktyget.** *Tillbehör som körs fortare än sin högsta tillåtna hastighet kan brytas sönder och flyga av.*
- e) Den yttre diametern och tjockleken hos ditt tillbehör måste ligga inom gränsen för ditt elverktygs kapacitet.** *Tillbehör av felaktig storlek kan inte granskas eller kontrolleras på rätt sätt.*
- f) Storleken på hjulaxeln hos skivor, flänsar, mellanlägg och andra tillbehör måste passa elverktygets spindel.** *Tillbehör med axel som inte passar till monteringsenheterna på elverktyget kommer att komma ur balans, vibrera för mycket och kan få dig att förlora kontrollen.*
- g) Använd inte skadade tillbehör.** *Varje gång du använder ett tillbehör bör du först leta efter hack och sprickor i slipskivor, sprickor, revor och slitage hos mellanlägg och lösa eller spruckna strån i metallborstar. Om elverktyget eller tillbehöret tappas i golvet bör du kontrollera att inget skadats eller montera ett nytt tillbehör. Efter att du undersökt och monterat ett tillbehör, bör du hålla området med det roterande tillbehörens riktat ifrån dig själv och andra personer i närheten och låta verktyget gå på tomgång på maximal hastighet i en minut. Skadade tillbehör bryts normalt sönder under den här testtiden.*
- h) Bär skyddsutrustning. Bär ansiktsmask eller skyddsglasögon beroende på vilket arbete som utförs.** *Där så behövs bör du bära andningsmask, hörselskydd, handskar och skyddsförkläde som kan stoppa små bitar av slipmaterial eller arbetsstycken.*

Skyddsglasögonen måste kunna stoppa flygande flisor som kan skapas vid olika arbeten. Andningsmasken eller andningsskyddet måste kunna filtrera partiklar som skapas vid ditt arbete. Långa perioder i högt buller kan orsaka hörselskador.

- i) Håll andra personer på säkert avstånd från arbetsområdet. Alla som kommer in på arbetsområdet måste bära skyddsutrustning.** *Delar av ett arbetsstycke eller från ett trasigt tillbehör kan flyga iväg och orsaka skada även utanför arbetets omedelbara närhet.*
- j) Håll elverktyget enbart i de isolerade greppsyrtorna när du utför arbete där ett skärtillbehör kan komma i kontakt med dolda elledningar eller den egna sladden.** *Ett skärtillbehör som kommer i kontakt med en strömförande ledning kan göra blottade delar av elverktyget strömförande och ge användaren en elektrisk stöt.*
- k) Se till att sladden hålls borta från det roterande tillbehöret.** *Om du förlorar kontrollen, kan sladden kapas eller fastna och din hand eller arm kan dras in till det roterande tillbehöret.*
- l) Lägg aldrig ifrån dig elverktyget innan tillbehöret helt har stannat.** *Det roterande tillbehöret kan ta tag i ytor och dra elverktyget med sig så att du förlorar kontrollen över det.*
- m) Ha inte elverktyget påslaget medan du bär det vid din sida.** *Det roterande tillbehöret kan komma i kontakt med och fastna i dina kläder och dra in det mot din kropp.*
- n) Rengör elverktygets luftventiler regelbundet.** *Motorns fläkt drar in damm i motorhuset och stor ansamling av metalldamm kan orsaka elfara.*
- o) Använd inte elverktyget nära lättantändliga material.** *Gnistor kan antända sådana material.*
- p) Använd inte tillbehör som kräver kylvätska.** *Användning av vatten eller andra kylvätskor kan resultera i elektrisk stöt eller elchock.*
- q) Använd inte typ 11 (skålslip) skivor med det här verktyget.** *Användning av felaktiga tillbehör kan orsaka skada.*
- r) Använd alltid sidohandtaget. Dra åt handtaget ordentligt.** *Sidohandtaget bör alltid användas för att hålla ständig kontroll över verktyget.*

Orsaker till och hur man förhindrar rekyl

Rekyl är en plötslig reaktion då en roterande skiva, mellanlägg, borste eller annat tillbehör kommer i kläm eller fastnar. Då det roterande tillbehöret kläms eller fastnar stannar det plötsligt, vilket i sin tur tvingar det okontrollerade elverktyget att röra sig i motsatt riktning mot tillbehörets rotation på det ställe där det fastnat.

Om en slipskiva fastnar eller kläms fast i arbetsstycket t.ex., kan den ände av skivan som förs in i klämpunkten gräva sig in i materialets yta och få skivan att klättra eller hoppa ut. Skivan kan antingen hoppa mot eller bort från användaren, beroende på skivans rörelseriktning vid klämpunkten. Slipskivor kan också brytas sönder under dessa förhållanden.

Rekyl är ett resultat av felaktig användning av verktyget och/eller felaktiga användningsprocedurer eller omständigheter och kan undvikas genom att man vidtar lämpliga försiktighetsåtgärder beskrivna nedan:

- a) **Håll stadigt i elverktyget och positionera din kropp och din arm så att du kan stå emot rekylkraft. Använd alltid hjälphandtag, om det finns, för maximal kontroll över rekyl- eller vridreaktioner vid start. Med rätt försiktighetsåtgärder kan användaren kontrollera vridreaktion och rekylkraft.**
- b) **Placera aldrig handen nära det roterande tillbehöret. Tillbehöret kan rekylas över din hand.**
- c) **Placera inte kroppen inom det område dit elverktyget kommer att röra sig vid rekyl. Rekyl kommer att få verktyget att röra sig i motsatt riktning mot skivans rörelse vid platsen där den fastnat.**
- d) **Var extra försiktig när du arbetar med hörn, vassa kanter osv. Undvik att tillbehöret studsar eller fastnar. Hörn, vassa kanter och studsande tenderar att få det roterande tillbehöret att fastna och orsaka kontrollförlust och rekyl.**
- e) **Montera inte sågkedjeskärblad eller tandat sågblad. Sådana sågblad orsakar ofta rekyl och kontrollförlust.**

Speciella Säkerhetsföreskrifter för slipning och kapning

- a) **Använd bara skivor som rekommenderas för ditt elverktyg och det skydd som designats speciellt för den utvalda skivan. Skivor för vilka elverktyget inte är designat kan inte skyddas rätt och är inte säkra att använda.**

- b) **Skyddet måste fästas vid elverktyget och ställas in på rätt sätt för att ge maximal säkerhet, så att så lite som möjligt av skivan ligger blottad mot användaren. Skyddet hjälper till att skydda användaren från sönderbrutna bitar av skivan och oavsiktlig kontakt med skivan.**
- c) **Skivor skall enbart användas för rekommenderade funktioner. Till exempel: Slipa inte med sidan av en kapskiva. Kapskivor med slipfunktion är till för perifer slipning, att utsätta de här skivorna för sidotryck kan få dem att splittras.**
- d) **Använd alltid oskadade skivflänsar som är av rätt storlek och form för den skiva du valt. Rätt skivflänsar stödjer skivan och minskar på så sätt risken att skivan går sönder. Flänsar för kapskivor kan vara annorlunda än flänsar för slipskivor.**
- e) **Använd inte utslitna skivor från större elverktyg. Skivor som är avsedda för större elverktyg lämpar sig inte för den högre hastigheten hos mindre verktyg och kan brytas sönder.**

Ytterligare speciella säkerhetsföreskrifter för slipkapning

- a) **Kör inte fast kapskivan och utöva inte för stort tryck. Försök inte göra ett alltför djupt snitt. Om man utövar för mycket tryck på skivan, ökar det belastningen och risken för att den vrids eller fastnar i snittet och möjligheten för rekyl eller att skivan bryts sönder.**
- b) **Ställ dig inte i linje med och bakom den roterande skivan. När skivan, på det ställe där den arbetar, rör sig bort från dig, kan eventuell rekyl få den roterande skivan och elverktyget att flyga rakt mot dig.**
- c) **Om skivan fastnar eller du avbryter ett snitt av någon orsak, skall du stänga av elverktyget och hålla det stilla tills skivan stannat helt och hållet. Försök aldrig att ta ut kapskivan ur snittet medan den är i rörelse, då det kan orsaka rekyl. Undersök och vidta lämpliga åtgärder för att avlägsna orsaken till att skivan fastnar.**
- d) **Starta inte kapningen på nytt inuti arbetsstycket. Låt skivan uppnå full hastighet och för den sedan försiktigt tillbaka in i snittet. Skivan kan fastna, klättra upp eller rekylas om elverktyget startas på nytt inuti arbetsstycket.**
- e) **Ha stöd för paneler och alla extra stora arbetsstycken för att minska risken för**

att skivan fastnar och för rekyl. Stora arbetsstycken tenderar att svikta av sin egen vikt. Stöd måste placeras under arbetsstycket nära snittlinjen och nära arbetsstyckets kanter på båda sidor om skivan.

- f) **Var extra försiktig när du gör "fördjupningssnitt" i stående väggar eller andra blinda områden.** Den framskjutande skivan kan skära av gas-, vatten eller elledning eller föremål som orsakar rekyl.

Speciella säkerhetsföreskrifter för stålborstning

- a) **Var medveten om att strån flyger av borsten även under normal användning. Överbelasta inte stråna genom för stort tryck på borsten.** Stålborstråna kan lätt gå igenom tunna kläder och/eller huden.
- b) **Om skydd rekommenderas för stålborstning, får stålborstskivan eller borsten inte tillåtas komma åt skyddet.** Centrifugalkraften kan få stålborstskivans eller borstens omkrets kan expandera.

Verktygsmärkning



Använd hörselskydd.



Använd ögonskydd.

Etiketter på verktyget

PLACERING AV DATUMKOD

Datumkoden, som även inkluderar tillverkningsår, står tryckt på den del av verktyget som bildar monteringsled mellan verktyget och batteriet!

Exempel:

2008 XX XX

Tillverkningsår

Viktiga säkerhetsinstruktioner för alla batteriladdare

SPARA DESSA INSTRUKTIONER: Denna bruksanvisning innehåller viktiga säkerhets- och användningsinstruktioner för DE9116/DE9135.

- Innan du använder laddaren, läs igenom alla instruktioner och varningar på laddaren, batteripaketet och den produkt som batteripaketet skall användas i.



FARA! Fara för elektrisk stöt. Laddningspolerna är strömförande med

230 volt. Stick inte in ledande föremål. Det kan orsaka elektrisk stöt eller död med elektrisk ström.



VARNING! Fara för elektrisk stöt. Släpp inte in vätska i laddaren. Det kan leda till elektrisk stöt.



VARNING: Fara för brännskada. Minska risken för personskada genom att enbart ladda laddningsbara batterier från DEWALT. Andra batterier kan explodera och orsaka person- och materialskada.



OBSERVER: Under vissa omständigheter, då laddaren är kopplad till väggkontakt, kan de blottade laddningskontakterna inuti laddaren kortslutas av främmande föremål. Främmande ledande föremål, så som – men inte begränsat till – stålull, aluminiumfolie eller ansamling av metallpartiklar, bör hållas borta från laddarens håligheter. Koppla alltid ur laddaren från elkontakten när det inte finns något batteripaket i hålet. Koppla ur laddaren före rengöring.

- Försök INTE ladda batteripaketet med andra laddare än de som ingår i den här bruksanvisningen.** Laddaren och batteripaketet är specialkonstruerade för att fungera tillsammans.
- Den här laddaren är inte avsedd att användas för något annat än laddning av återladdningsbara batterier från DEWALT.** All annan användning kan orsaka brandfara eller risk för elektrisk stöt.
- Utsätt inte laddaren för regn eller snö.**
- Dra i kontakten i stället för i sladden när laddaren kopplas ur.** Det minskar risken för skada på den elektriska sladden och kontakten.
- Se till att sladden ligger så att den inte går att trampa på, snava över eller på annat sätt blir utsatt för skada eller påfrestning.**
- Använd inte förlängningsladd om det inte är absolut nödvändigt.** Användande av olämplig förlängningsladd kan resultera i brandfara eller elektrisk stöt eller dödande med elektrisk ström.
- Placera inte föremål ovanpå laddaren och placera inte laddaren på en mjuk yta som kan blockera ventilationsspringorna och på så sätt orsaka för stor inre upphettning.** Placera laddaren långt från värmekällor. Laddaren ventileras genom ventilationsspringor ovanpå och under laddarens hus.

SVENSKA

- **Använd inte laddare med skadad sladd eller stickpropp** – byt genast ut dem.
- **Använd inte laddaren om den har fått en kraftig stöt, har tappats i golvet eller på annat sätt skadats.** Ta den till en auktoriserad reparatör.
- **Montera inte isär laddaren. Ta den istället till en auktoriserad reparatör när service eller reparation behövs.** Felaktig återmontering kan resultera i risk för elektrisk stöt, dödande med elektrisk ström eller brand.
- **Koppla ur laddaren från eluttagen före rengöring. Det minskar risken för elektrisk stöt.** Att ta bort batteripaketet minskar inte risken.
- **Försök ALDRIG koppla ihop två laddare.**
- **Laddaren är utformad för att drivas med standard 230V hushållsel. Försök inte använda den med annan spänning.** Detta gäller inte billaddaren.

SPARA DE HÄR INSTRUKTIONERNA

Laddare

DE9116 laddare accepterar DEWALT NiCd och NiMH batteripaket mellan 7,2 och 18 V.

DE9135-laddaren fungerar för DEWALT 7,2–18 V NiCd, NiMH eller Li-Ion-batterier.

Dessa laddare behöver ingen justering och är designade för att vara så lätta som möjligt att använda.

Laddningsprocedur



FARA: Risk för död med elektrisk ström. Laddningspolerna är strömförande med 230 volt. Stick inte in ledande föremål. Fara för elektrisk stöt eller död med elektrisk ström.

1. Sätt laddaren i ett lämpligt uttag innan du sätter i batteripaketet.
2. Sätt batteripaketet i laddaren. Den röda (laddnings)lampan kommer då att blinka oavbrutet, vilket visar att laddningen har satt igång.
3. När laddningen är avslutad kommer detta att visas genom att den röda lampan börjar LYSA. Paketet är då helt laddat och kan användas genast eller lämnas i laddaren.

Laddningsprocess

Se tabellen nedan för batteripaketets laddningsstatus.

Laddningsstatus	
laddar	- - - - -
fulladdat	=====
fördröjning för att paketet är varmt/kallt	— — — — —
bytt ut batteripaketet	●●●●●●●●
problem	●●●●●●

Automatisk balansering

Den automatiska balanseringen jämnar ut eller balanserar de individuella cellerna i batteripaket till dess toppkapacitet. Batteripaket bör balanseras varje vecka eller var gång batteripaketet inte längre presterar som förut.

För att balansera ditt batteripaket placerar du det i laddaren som vanligt. Låt batteripaketet sitta kvar i laddaren i minst 8 timmar.

Fördröjning för varmt/kallt paket

Om laddaren känner av att ett batteripaket är för varmt eller för kallt kommer det automatiskt att initiera en varmt/kallt paket-fördröjning, som kommer att stoppa laddningen tills batteriet har uppnått lämplig temperatur. Sedan kommer laddaren automatiskt att ställa om sig till laddning. Den här funktionen garanterar maximal batterilivslängd.

SKYDD MOT DJUP URLADDNING.

Batteripaketet är skyddat mot djup urladdning då det används i verktyget.

Viktiga Säkerhetsinstruktioner för alla batteripaket

Se till att inkludera katalognummer och spänning när du beställer utbytesbatteripaket. Se tabellen i slutet av den här bruksanvisningen för överensstämmelse mellan laddare och batteripaket.

Batteripaketet är inte fullt laddat vid leverans. Läs säkerhetsinstruktionerna nedan innan du använder batteripaketet och laddaren. Följ sedan de laddningsprocedurer som beskrivs.

LÄS ALLA INSTRUKTIONER

- **Du skall inte ladda eller använda batteriet i explosiva miljöer, så som i närhet av lättantändliga vätskor, gaser eller damm.** Att sätta i eller ta ut batteriet från laddaren kan antända damm eller rökgaser.
- **Ladda batteripaketet enbart i DEWALT-laddare.**
- **Stänk INTE på batteripaketet med vatten eller andra vätskor och doppa det inte i dem.**
- **Verktyget och batteripaketet skall inte förvaras eller användas i miljöer där**

temperaturen kan nå eller överstiga 40 °C (105 °F) (så som utomhuskyl eller metallbyggnader under sommarmånaderna).



FARA! Risk för död med elektrisk ström. Försök aldrig, av någon som helst orsak, att öppna ett batteripaket. Sätt inte i batteripaketet i laddaren om höljet är sprucket eller skadat. Det kan orsaka elektrisk stöt eller död med elektrisk ström. Skadade batteripaket skall returneras till ett servicecenter för återvinning.



WARNING! Försök aldrig, av någon som helst orsak, att öppna ett batteripaket. Sätt inte i batteripaketet i laddaren om höljet är sprucket eller skadat. Låt inte batteripaketet krossas, tappas i golvet eller skadas. Använd inte ett batteripaket som har fått en kraftig stöt, har tappats i golvet, körts över eller på annat sätt skadats (t.ex. genomborrats av en spik, slagits med en hammare, trampats på). Skadade batteripaket skall returneras till ett servicecenter för återvinning.



OBSERVER: När verktyget inte används, skall det placeras liggande på sidan, på stabilt underlag och på ett ställe där det inte kan snavas över eller falla ner. Vissa verktyg med stora batteripaket kan stå upprätt på batteripaketet men kan lätt vältras.

SPECIELLA SÄKERHETSINSTRUKTIONER FÖR NICKELKADMIUM (NiCd) OCH NICKELMETALLHYDRID (NiMH)

- **Bränn inte batteripaketet även om det är svårt skadat eller helt uttjänt.** Batteripaketet kan explodera i eld.
- **En liten läcka av vätskan från batteripaketets celler kan uppstå under extrem användning eller temperatur.** Detta betyder inte att batteripaketet slutat fungera.

Men om den yttre förseglingen går sönder:

- a. och du får batterivätska på huden, tvätta genast med tvål och vatten under flera minuter.
- b. Om du får batterivätska i ögonen skall du spola med rent vatten i minst 10 minuter och omedelbart söka läkarvård. (**Medicinsk anmärkning:** Vätskan är en lösning med 25-35 procent kaliumhydroxid.)

SÄRSKILDA SÄKERHETSINSTRUKTIONER FÖR LITIJON (LI-ION)

- **Bränn inte batteripaketet även om det är svårt skadat eller helt uttjänt.** Batteripaketet

kan explodera i eld. Giftiga rökångor och ämnen bildas när litiumjonbatterier brinner.

- **Om batteriinhållet kommer i kontakt med huden, tvätta omedelbart där med mild tvål och vatten.** Om batterivätska kommer i ett öga, skölj det öppna ögat med vatten i 15 minuter eller tills det slutar vara irriterat. Om du behöver söka medicinsk hjälp, är batteriets elektrolyt sammansatt av en blandning av vätskor av organiska karbonat och litiumsalter.
- **Innehållet i öppnade battericeller kan orsaka irritation hos andningsorganen.** Släpp in frisk luft. Om symptomen kvarstår, sök medicinsk hjälp.



WARNING! Risk för brännskada. Batterivätskan kan antändas om den utsätts för gnistor eller lågor.

Batterilock (bild 3)

Ett batteriskyddslock finns som täcker det losstagna batteripaketets kontakter. Om batteripaketet inte har skyddslocket på, kan lösa metallföremål kortslua kontakterna och orsaka brandfara, samt skada batteripaketet.

1. Ta av batteriskyddslocket innan du sätter in batteripaketet i laddaren eller verktyget (bild 3A).
2. Sätt på skyddslocket omedelbart efter det att du tagit ut batteripaketet ur laddaren eller verktyget (bild 3B).



WARNING! Se till att batteriskyddslocket sitter på plats innan du lägger undan eller bär det losstagna batteripaketet.

Batteripaket (bild 1)

BATTERITYP

DC411 drivs med 18 volts batteripaket.

Förvaringsrekommendationer

1. Det är bäst att förvara batteripaketet på en sval och torr plats utom räckhåll för direkt solljus och stark hetta eller köld.
2. Långvarig förvaring kommer inte att skada batteripaketet eller laddaren. Under lämpliga förhållanden kan de förvaras i 5 år eller mer.

















Etiketter på laddare och batteripaket

Förutom bilderna i den här bruksanvisningen, visar etiketterna på laddaren och batteripaketet följande symboler:



Läs bruksanvisningen före användandet.

SVENSKA

-  Batteri laddas.
-  Batteri laddat.
-  Batteri defekt.
-  Fördröjning för varmt/kallt paket.
-  Stick inte in ledande föremål.
-  Ladda inte skadade batteripaket.
-  Använd enbart med DEWALT batteripaket, andra kan explodera och orsaka personskada och materiella skador.
-  Utsätt inte för vatten.
-  Byt omedelbart ut defekta sladdar.
-  Ladda enbart i temperaturer mellan 4 °C och 40 °C.
-  Omhänderta batteripaket på ett miljövänligt sätt.
-  Bränn inte batteripaketen NiMH, NiCd+ och Li-Ion.
-   Laddar batteripaket NiMH och NiCd batteripaket.
-   Laddar batteripaket Li-Ion.
-  Se tekniska upplysningar för laddningstid.

Paketets innehåll

Paketet innehåller:

- 1 slipmaskin
- 1 skydd av typ 27
- 1 sidohandtag
- 1 flänsats
- 1 tvåpinnars skruvnyckel
- 2 batteripaket (DC411KL, DC411KB, DC411KA)
- 1 batteriladdare (DC411KL, DC411KB, DC411KA)

1 satslåda (DC411KL, DC411KB, DC411KA)

1 bruksanvisning

1 sprängskiss

NOTERA: Batteripaket och laddare inkluderas inte med N-modeller.

- *Kontrollera om det finns skador på verktyget, delar eller tillbehör som kan ha uppkommit under transporten.*
- *Ta dig tid att noggrant läsa igenom och förstå den här bruksanvisningen, före användning.*

Beskrivning (bild 1, 2, 8)



VARNING: Modifiera aldrig elverktyget eller delar av det. Det kan orsaka materiella skador eller personskador.

AVSEDD ANVÄNDNING

Din DC411 slip är utformad för professionell slipning, stålborstning och kapning. **ANVÄND INTE** i fuktiga miljöer, eller i närhet av lättantändliga vätskor eller gaser.

ANVÄND INTE andra slipskivor än skivor med försänkt mitt och lamellslipskivor.

Den här slipmaskinen för tunga applikationer är ett professionellt elverktyg. **TILLÅT INTE** barn att komma i kontakt med verktyget. Övervakning krävs då detta verktyg används av oerfarna personer.

- a. avtryckarknapp
- b. knapp för låsning i avstängt läge
- c. spindellåsknapp
- d. spindel (bild 8)
- e. sidohandtag
- f. slipskiva
- g. bakfläns med upplåsningsstopp
- h. gängad klämmutter
- i. skydd (typ 27)
- j. batteripaketet
- k. batterifrigörarknappar

Elsäkerhet

Den elektriska motorn har utformats enbart för en spänning. Kontrollera alltid att batteripaketets spänning motsvarar spänningen på märkplåten. Försäkra dig också om att spänningen hos din laddare motsvarar spänningen i ditt elnät.



Din DEWALT-laddare är dubbelisolerad i enlighet med standard EN 60335 och behöver därför inte en jordad sladd.

Om elsladden är skadad, måste den bytas ut mot en specialgjord sladd, som finns att få från DEWALTS serviceorganisation.

Användning av förlängningssladd

Förlängningssladd bör inte användas utom då det är absolut nödvändigt. Använd en godkänd förlängningssladd som är lämpad för din laddares elintag (se tekniska upplysningar). Minimum ledningsstorlek är 1 mm²; maximal längd är 30 m.

Om du använder en sladdvinda, vira alltid av sladden fullständigt.

MONTERING OCH INSTÄLLNING



VARNING! Avlägsna alltid batteripaketet före montering och inställning. Stäng alltid av verktyget innan du sätter in eller tar ut batteripaketet.



VARNING! Använd enbart DEWALT batteripaket och laddare.

Placering och avlägsnande av batteripaketet (bild 2)



VARNING! Minska risken för allvarlig personskada genom att stänga av verktyget och koppla ur batteripaketet innan du gör några justeringar eller tar bort/installerar tillsatser och tillbehör. Oavsiktlig påslaging av verktyget kan orsaka personskador.

INSÄTTNING AV BATTERIPAKETET PÅ VERKTYGETS HANDTAG

1. Rikta in botten på verktyget efter märket inuti handtaget (bild 2).
2. Skjut fast batteripaketet på handtaget tills du hör att låset kommer på plats med ett klick.

BORTTAGNING AV BATTERIPAKETET FRÅN VERKTYGET:

1. Tryck på knapparna som lossar batteriet (k) och dra loss batteripaketet från verktygets handtag.
2. Sätt batteripaketet i laddaren enligt beskrivningen i avsnittet om laddaren i denna bruksanvisning.

Montering av sidohandtag

Sidohandtaget (e) kan monteras vid endera sidan av redskapskåpan i de gängade hålen. Kontrollera att handtaget är väl fastskruvat innan verktyget används.

För att göra verktyget bekvämare att använda vid skärarbeten, kan redskapskåpan roteras 90°.

Rotation av redskapskåpan (bild 4)



VARNING: För att minska risken för allvarlig personskada skall verktyget stängas av och batteripaketet avlägsnas innan alla inställningar eller avlägsning/montering av tillsatser och tillbehör.

1. Avlägsna de fyra hömskruvarna som fäster redskapskåpan vid motorhuset.
2. Roter redskapskåpan framstycke till önskad position, utan att separera den från motorhuset.

NOTERA: Om redskapskåpan och motorhuset separeras från varandra mer än 3,17 mm (1/8"), måste verktyget lämnas in på service och återmonteras vid ett DEWALT service center. Om verktyget inte genomgår service kan det få som påföljd att borste, motor och lager inte fungerar.

3. Skruva tillbaka skruvarna för att fästa redskapskåpan vid motorhuset. Dra åt skruvarna till 2,2 Nm (20 tum-pund.) vridmoment. Om skruvarna dras åt för hårt kan det förstöra gängorna.

Montering av skydd

MONTERING OCH AVLÄGSNING AV SKYDD (BILD 5)



VARNING: För att minska risken för allvarlig personskada skall verktyget stängas av och batteripaketet avlägsnas innan alla inställningar eller avlägsning/montering av tillsatser och tillbehör.



OBSERVER: Skydd måste användas med alla slipskivor, kapskivor, stålborstar och stålborstskivor. DC411 levereras med ett skydd avsett för användning med skivor med försänkt mitt (typ 27) slipskivor med nav (typ 27). Samma skydd är utformat för användning med skålstålborstar.

1. Öppna skyddets spärrhake (k), och lägg skyddets tappar (m) i linje med spåren (n) i redskapskåpan.
2. Tryck ner skyddet tills tapparna går in och roterar fritt i skårona i redskapskåpan.
3. Roter skyddet (i) till önskad arbetsposition med skyddets spärrhake i öppet läge. Skyddet skall placeras mellan spindeln och användaren för att ge maximalt användarskydd.
4. Lås skyddets spärrhake för att säkert fästa skyddet vid redskapskåpan. Du skall inte kunna rotera skyddet för hand när spärrhaken är

SVENSKA

stängd. Använd inte slipen om skyddet sitter löst eller med spärrhaken i öppet läge.

5. Ta bort skyddet genom att öppna skyddets spärrhake, rotera skyddet så att tapparna ligger i linje med skårorna och dra upp skyddet.

NOTERA: Skyddet är förinställt på fabriken för att passa till redskapskåpens diameter. Om skyddet börjar sitta löst efter en tids användning, skall du dra åt justeringsskruven (o) med spärrhaken i låst läge och med skyddet monterat på verktyget.



OBSERVER: Dra inte åt justeringsskruven med spärrhaken i öppet läge. Det kan orsaka osynliga skador på skyddet eller monteringsnavet.



OBSERVER: Använd inte verktyget om skyddet inte kan spännas åt med justeringsklämman. För att minska risken för personskada bör du föra verktyget och skyddet till ett servicecenter för få skyddet reparerat eller utbytt.

OBSERVER: För att minska risken för skador på verktyget bör justeringsskruven inte dras åt med spärrhaken i öppet läge. Det kan orsaka osynliga skador på skyddet eller monteringsnavet.

NOTERA: Kantslipning och kapning kan utföras med skivor av typ 27 som speciellt designats för detta ändamål; 6,35 mm (1/4") tjocka skivor är utformade för yt slipning, medan 3,17 mm (1/8") skivor är utformade för kantslipning.

ANVÄNDNING

Strömbrytare

LÅSKNAPP OCH AVTRYCKARKNAPP (BILD 6)

Ditt kapverktyg är försett med en låsknapp (b).

För att låsa avtryckarknappen, trycker man på låsknappen som visas. Verktyget är låst när låsknappen är tryckt mot låssymbolen.

Lås alltid avtryckarknappen när du bär eller lägger undan verktyget för att undvika att det startas av misstag.

För att låsa upp avtryckarknappen, trycker du på låsknappen. Verktyget är upplåst när låsknappen är tryckt mot upplåsningssymbolen. Låsknappen visar **rött** när den står i **olåst** läge.

Tryck in avtryckarknappen (a) för att AKTIVERA verktyget. Släpp avtryckarknappen för att STÄNGA AV verktyget.

NOTERA! På det här verktyget kan man inte låsa avtryckarknappen i AKTIVERAT läge och det bör aldrig låsas i AKTIVERAT läge med hjälp av andra metoder.



OBSERVER: Håll stadigt i handtaget och verktygskroppen för att kontrollera verktyget vid start och under användandet och tills skivan eller tillbehöret slutat snurra. Se till att skivan har stannat helt innan du lägger ifrån dig verktyget.



OBSERVER: Låt verktyget uppnå full hastighet före du tillåter det att komma i kontakt med arbetsytan. Lyft upp verktyget från arbetsytan före du stänger av det.

SPINDELLÅS

Spindellåspinnen finns till för att hindra att spindeln roterar medan skivor monteras eller avlägsnas. För spindellåspinnen enbart när verktyget är avstängt, batteripaketet har avlägsnats och skivan har stannat helt.

OBSERVER: För att minska risken för skada på verktyget, ska spindellåset inte sitta i under det att verktyget används. Det kan orsaka skada på verktyget och monterade tillbehör kan flyga av och orsaka skador.

Lås spindellåset genom att trycka in spindellåsknappen och snurra spindeln tills det inte går att snurra den längre.

Montering och användning av skivor med försänkt mitt och sandpapperslamellskivor

MONTERING OCH AVLÄGSNANDE AV SKIVOR MED NAV (BILD 1, 7)



VARNING! För att minska risken för allvarlig personskada skall verktyget stängas av och batteripaketet avlägsnas före alla inställningar eller avlägsning/montering av tillsatser och tillbehör.

Skivor med nav monteras direkt på den gängade M14 spindeln.

1. Trä skivan på spindeln för hand.
2. Tryck in spindellåsknappen och använd en skiftnyckel för att dra åt skivans nav.
3. Ta av skivan genom att utföra det ovanstående i motsatt ordning.



OBSERVER: Om skivan inte satts på rätt före verktyget startas kan det orsaka skada på verktyget eller skivan.

MONTERING AV SKIVOR UTAN NAV (BILD 8)

VARNING! För att minska risken för allvarlig personskada skall verktyget stängas av och batteripaketet avlägsnas före alla inställningar eller avlägsning/montering av tillsatser och tillbehör.

Slipskivor med försänkt mitt av Typ 27 måste användas med medföljande flänsar.

1. Placera bakflänsen med upplåsningsstopp (g) på spindeln (d) med ringen mot skivan. Se till att bakflänsen fördjupning sitter rätt på spindeln genom att pressa och vrida på flänsen tills den är i läge, före skivan sätts på.
2. Placera skivan mot bakflänsen och centrera skivan på den upphöjda mitten på bakflänsen.
3. Håll spindellåsknappen intryckt medan du trär klammuttern (h) på spindeln. Om skivan du monterar är mer än 3,17 mm (1/8") tjock, skall du placera den gängade klammuttern på spindeln så att kragen passar i mitten på skivan (Bild 8A). Om skivan du monterar är mindre än 3,17 mm (1/8") tjock skall du placera den gängade klammuttern på spindeln så att kragen är vänd från skivan. (Bild 8B).
4. Dra åt klammuttern med en skiftnyckel medan du håller spindellåset intryckt.
5. Ta av skivan genom att trycka in spindellåsknappen och lossa den gängade klammuttern med en skiftnyckel.

NOTERA! Om skivan snurrar efter att klammuttern är åtdragen, bör du kontrollera i vilken riktning den gängade klammuttern sitter. Om en tunn skiva är monterad med klammutterns krage mot skivan, kommer den att snurra därför att kragens höjd hindrar klammuttern från att hålla fast skivan.

YTSLIPNING MED SLIPSKIVA

1. Låt verktyget komma upp i maximal hastighet före du låter det komma i kontakt arbetsytan.
2. Pressa bara minimalt mot arbetsytan för att låta verktyget gå i hög hastighet. Slipkraften är som störst när verktyget går i hög hastighet.
3. Håll en 20° till 30° vinkel mellan verktyget och arbetsytan.
4. Rör verktyget fram och tillbaka hela tiden för att undvika att skapa urholkningar i arbetsytan.
5. Lyft bort verktyget från arbetsytan före du stänger av det. Vänta tills verktyget slutar snurra innan du lägger det ifrån dig.

KANTSLIPNING MED SLIPSKIVA

VARNING! Hjul som är till för kapning och kantslipning kan brytas sönder

eller orsaka rekyl om de böjs eller vrids medan verktyget används för kapning eller djupslipning. För att minska risken för allvarlig skada, bör man begränsa användandet av de här skivorna med ett standard Typ 27 skydd, till grunda snitt och karvningar [mindre än 13 mm (1/2") djup]. Den öppna sidan av skyddet måste placeras vänd bort från användaren. För djupare snitt med en kapskiva av Typ 1, bör ett slutet skydd av Typ 1 användas.

1. Låt verktyget komma upp i maximal hastighet före du låter det komma i kontakt arbetsytan.
2. Pressa bara minimalt mot arbetsytan för att låta verktyget gå i hög hastighet. Slipkraften är som störst när verktyget går i hög hastighet.
3. Ställ dig så att den blottade underdelen av skivan är riktad bort från dig.
4. När ett snitt en gång börjat och ett hack har bildats i arbetsstycket bör du inte ändra vinkeln på snittet. Om vinkeln ändras kommer det att få skivan att böjas vilket kan få den att brytas sönder. Kantslipskivor är inte designade för att motstå sidotryck orsakade av böjning.
5. Lyft bort verktyget från arbetsytan före du stänger av det. Vänta tills verktyget slutar snurra innan du lägger det ifrån dig.



VARNING! Använd inte kantslip-/kapskivor för ytslipning, då de här skivorna inte är designade för det sidotryck som uppstår vid ytslipning. Det kan få skivan att brytas sönder och orsaka allvarlig personskada.

Försiktighetsåtgärder vid stålborstning av målade ytor

1. Slipning av blyhaltiga målade ytor REKOMMENDERAS INTE, då det är svårt att kontrollera det kontaminerade dammet. Barn och gravida kvinnor är de som löper störst risk för blyförgiftning.
2. Då det är svårt att veta om en målad yta innehåller bly utan en kemisk analys, rekommenderar vi följande försiktighetsåtgärder vid slipning av målade ytor:

PERSONSÄKERHET

1. Barn och gravida kvinnor bör inte komma in på ett arbetsområde där slipning av målade ytor försiggår innan allt rengöringsarbete är avslutat.

SVENSKA

2. Alla personer som kommer in på arbetsområdet bör bära andningsmask. Filtret skall bytas ut dagligen eller så fort bäraren får svårt att andas.

NOTERA: Enbart andningsmasker som är lämpliga för arbete med blyhaltigt målarfärgsdamm och -ångor skall användas. Vanliga målarmasker ger inte samma skydd. Fråga efter en N.I.O.S.H. godkänd mask hos din lokala verktygshandlare.

3. För att undvika inandning eller förtäring av kontaminerade målarfärgspartiklar, bör man INTE ÄTA, DRICKA eller RÖKA inom arbetsområdet. Arbetare bör tvätta av sig FÖRE de äter, dricker eller röker. Mat- och dryckesvaror, samt tobaksartiklar bör inte lämnas på arbetsområdet där damm kan komma att falla ner på dem.

MILJÖSÄKERHET

1. Målarfärg bör avlägsnas på ett sätt som orsakar så lite damm som möjligt.
2. Områden där målarfärg avlägsnas bör förslutas med 4 mils (0,1 mm) tjocka plastskynken.
3. Slipning bör ske på ett sätt så att spridning av målarfärgsdamm utanför arbetsområdet minimeras.

RENGÖRING OCH BORTKASTNING

1. Alla ytor på arbetsområdet bör dagligen dammsugas och rengöras noggrant under den tid slipningsprojektet pågår. Dammsugarpåsar och filter bör bytas ut ofta.
2. Plastskynken bör samlas in och kastas bort tillsammans med alla dammflagor och annat skräp. De bör placeras i en försluten avfallsbehållare och kastas bort och lämnas till vanlig sophämtning.
Barn och gravida kvinnor bör hållas borta från det omedelbara arbetsområdet under rengöringsarbetet.
3. Alla leksaker, tvättbara möbler och redskap som används av barn bör tvättas av noggrant innan de åter används.

Montering och användning av stålborstar och stålborstskivor

Stålborstar och stålborstskivor skruvas fast direkt på spindeln utan att använda flänsar. Använd enbart borstar och skivor som är försedda med ett M14 gängat nav. Ett skydd av typ 27 krävs när stålborstar och stålborstskivor används.



OBSERVER: För att minska risken för personskador bör man använda

arbetshandskar när stålborstar och stålborstskivor hanteras. De kan vara vassa.



OBSERVER: För att minska risken för skada på verktyget, får stålborstar och stålborstskivor inte vidröra skyddet när de monteras eller används. Det kan orsaka osynliga skador på tillbehöret och få ståltråd att brytas loss från borsten eller -skivan.

MONTERING AV STÅLBORSTAR OCH STÅLBORSTSKIVOR



VARNING: För att minska risken för allvarlig personskada skall verktyget stängas av och batteripaketet avlägsnas innan alla inställningar eller avlägsning/montering av tillsatser och tillbehör.

1. Trä skivan på spindeln för hand.
2. Håll spindellåset intryckt och skruva fast skivan genom att fatta navet med en skiftnyckel och dra åt.
3. Ta av skivan genom att utföra samma procedur i motsatt ordning.

OBSERVER: Placera skivnavet rätt innan verktyget slås på för att minska risken för skada på verktyget.

ANVÄNDNING AV STÅLBORSTAR OCH STÅLBORSTSKIVOR

Stålborstskivor och stålborstar kan användas för att avlägsna rost, beläggningar och målarfärg och för att jämna ut ojämna ytor.

1. Låt verktyget komma upp i maximal hastighet innan det kommer i kontakt med arbetsytan.
2. Pressa bara lätt mot arbetsytan så att verktyget kan arbeta i hög hastighet. Avlägsning av material går som fortast då verktyget går på hög hastighet.
3. Håll en 5° till 10° vinkel mellan verktyget och arbetsytan för skålstålborstar.
4. Se till att kanten på stålborstskivan och arbetsytan hela tiden har kontakt.
5. Rör verktyget fram och tillbaka hela tiden för att undvika att skapa urholkningar i arbetsytan. Om verktyget tillåts vila mot arbetsytan utan att det rörs, eller om det rörs i cirklar kan det orsaka bränning och spiralmönster i arbetsytan.
6. Lyft bort verktyget från arbetsytan innan du stänger av det. Vänta tills verktyget slutar snurra innan du lägger det ifrån dig.



OBSERVER: Var extra försiktig när du arbetar över en kant, då slipen kan göra plötsliga snabba rörelser.

UNDERHÅLL

Ditt DEWALT elverktyg har utformats för att fungera under lång tid med ett minimum av underhåll. Långvarig och god funktion är beroende av lämplig verktygsvård och regelbunden rengöring.



VARNING: För att minska risken för allvarig personskada, stäng av verktyget och dra ur batteripaketet innan du gör några justeringar eller tar bort/installerar tillsatser eller tillbehör. Oavsiktlig påslagning av verktyget kan orsaka personskador.

Laddaren är inte reparerbar. Det finns inga delar inuti laddaren som kan repareras av användaren.



Smörjning

Det här verktyget kräver ingen smörjning.

OBSERVER: Smörj inte verktyget, då detta kommer att skada inre delar.



Rengöring



VARNING! Blås ut smuts och damm ur verktygshuset med torr luft när man kan se smuts samlas i och runt luftventilerna. Bär godkända skyddsglasögon och godkänd andningsmask när du utför denna procedur.



VARNING! Använd aldrig lösningsmedel eller andra starka kemikalier för rengöring av de delar som inte är av metall. Kemikalierna kan försvaga materialet i de här delarna. Använd en trasa enbart fuktad med vatten och mild tvällösning. Låt aldrig vätska komma in i verktyget och sänk aldrig någon del av verktyget i vätska.

RENGÖRINGSINSTRUKTION FÖR LADDARE



VARNING! Fara för elektrisk stöt. Dra ut laddaren ur eluttaget före rengöring. Smuts och flott kan avlägsnas från laddarens utsida med hjälp av trasa eller mjuk borste som inte är av metall. Använd inte vatten eller rengöringsmedel.

Valfria tillbehör



VARNING! Då andra tillbehör än de som erbjuds av DEWALT inte har testats med den här produkten, kan användande av sådana tillbehör vara farligt. För att minska olycksrisken bör enbart tillbehör rekommenderade av DEWALT användas med den här produkten.



VARNING! Tillbehörets högsta tillåtna hastighet måste alltid vara lika hög som eller högre än den hastighet som anges på verktygets varningsetikett. Skivor and andra tillbehör som körs fortare än sin högsta tillåtna hastighet kan brytas sönder och flyga av och därmed orsaka skada. Gängade tillbehör måste ha ett M14 nav. Alla ogängade tillbehör måste ha ett 22,2 mm (7/8") axelhål. Om de inte har det kan de vara designade för cirkelsåg. Tillbehörets högsta tillåtna hastighet måste alltid vara högre än verktygets hastighet som anges på verktygets namnplåt.

Det är viktigt att välja rätt skydd, mellanlägg och flänsar till sliptillbehören.

Rådgör med din handlare för information om lämpliga tillbehör.

Miljöskydd



Separat avfallshantering. Den här produkten skall inte kastas bort tillsammans med normalt hushållsavfall.



Kasta inte bort din DEWALT produkt tillsammans med hushållsavfall, om du en dag finner att den behöver bytas ut, eller du inte längre har användning för den. Lämna den här produkten till separat avfallsinsamling.



Separat insamling av använda produkter och paketeringsmaterial, gör det möjligt att återvinna materialet. Återvinning av material hjälper till att förhindra miljöförorening och minskar efterfrågan på råmaterial.

Lokala bestämmelser kan föreskriva separat insamling av elprodukter från hushåll vid allmänna avfallsterminaler eller hos handlaren när du köper en ny produkt.

SVENSKA

DEWALT tillhandahåller en terminal för insamling och återvinning av DEWALT produkter då de uppnått slutet av sin fungerande livslängd. För att utnyttja den här servicen, vänligen återlämna din produkt till en auktoriserad reparatör som kommer att lämna in den å dina vägnar.

Du kan ta reda på var din närmaste auktoriserade reparatör finns genom att kontakta ditt lokala DEWALT kontor på adressen som finns i den här bruksanvisningen. Det finns också en lista med auktoriserade DEWALT reparatörer, samt fullständiga upplysningar om vår service efter försäljning och kontakter på Internet på: www.2helpU.com.



Laddningsbart batteripaket

Det här långlivade batteripaketet måste laddas när det inte längre producerar tillräcklig energi för arbeten som tidigare lätt utförts. Det bör kastas bort med lämpliga miljöhänsyn vid slutet av dess fungerande livslängd:

- Ladda ur batteripaketet fullständigt och ta sedan ut det ur verktyget.
- Li-ion, NiCd och NiMH celler är återvinningsbara. För dem till din handlare eller lokala återvinningscentral. De insamlade batteripaketerna kommer att återvinnas eller kastas bort på lämpligt sätt.

GARANTI

• 30 DAGARS RISKFRI TILLFREDSSTÄLLESGARANTI •

Om du inte är fullständigt nöjd med prestationen hos ditt DEWALT verktyg, kan du helt enkelt lämna tillbaka det till inköpsstället inom 30 dagar, komplett så som det inköpts och få pengarna tillbaka eller utbyte av produkten. Inköpsbevis krävs.

• ETT ÅRS GRATIS SERVICEKONTRAKT •

Om du behöver översyn eller preparation av ditt DEWALT verktyg under de 12 första månaderna efter inköpet, kommer det att utföras gratis hos en auktoriserad DEWALT reparatör. Inköpsbevis krävs. Detta inkluderar arbetskostnader och reservdelar för elverktyg. Tillbehör är inte inkluderade.

• ETT ÅRS FULLSTÄNDIG GARANTI •

Om din DEWALT produkt blir funktionsoduglig på grund av defekt material eller tillverkning inom de första 12 månaderna efter inköpet, garanterar vi att byta ut alla defekta delar utan betalning eller, om det enligt vår omdöme är lämpligt, ersätta produkten utan avgift, förutsatt att:

- Produkten inte har använts på olämpligt sätt.
- Inga reparationsförsök av icke auktoriserade personer har utförts.
- Inköpsbevis kan visas. Denna garanti erbjuds som en extra förmån och är utöver lagstadgade konsumenträttigheter.

Använd lämpligt telefonnummer längst bak i denna bruksanvisning för att hitta din närmaste auktoriserade DEWALT reparatör. Det finns också en lista med auktoriserade DEWALT reparatörer och fullständiga upplysningar om vår service efter försäljning, på Internet på www.2helpU.com.

AĞIR HİZMET KABLOSUZ TAŞLAMA MAKİNESİ DC411

Tebrikler!

Bir DEWALT aleti seçtiniz. Uzun süreli deneyim, esaslı ürün geliştirme ve yenilik DEWALT'ın profesyonel elektrikli alet kullanıcıları için en güvenilir ortaklardan birisi haline gelmesini sağlamaktadır.

Teknik veriler

DC411		
Voltaj	V _{DC}	18
Güç	W	405
Boştaki Hızı	dak ⁻¹	6.500
Disk çapı	mm	125
Mil çapı		M14
Ağırlık (pil takımı hariç)	kg	2,2*

* yan kol ve muhafaza dahil ağırlık

L _{PA} (ses basıncı)	dB(A)	83
K _{PA} (ses basıncı belirsizliği)	dB(A)	3,0
L _{WA} (akustik güç)	dB(A)	94
K _{WA} (akustik güç belirsizliği)	dB(A)	3,0

Titreşim toplam değerleri (üç eksen vektör toplamı) EN 60745'e uygun olarak saptanmıştır:

Titreşim emisyon değeri	m/s ²	7,5
Belirsizlik K	m/s ²	3,3

Pil takımı	DE9096	DE9503	DE9180
Pil türü	NiCd	NiMH	Li-Ion
Voltaj	V _{DC}	18	18
Kapasite	Ah	2,4	2,6
Ağırlık	kg	1,0	1,0

Şarj cihazı	DE9116	DE9135
Ana şebeke voltajı	V _{AC}	230
Pil türü	NiCd/ NiMH	NiCd/NiMH/ Li-Ion
Takribi şarj süresi	min	60
		(2,0 Ah pil takımları)
		40 (2,0 Ah pil takımları)
Ağırlık	kg	0,4

Bu bilgi sayfasında verilen titreşim emisyon düzeyi, EN 60745'te sağlanan standart teste uygun olarak ölçülmüştür ve aletleri birbiriyle karşılaştırmak için kullanılabilir. Ön maruziyet değerlendirmesi için kullanılabilir.



UYARI: Beyan edilen titreşim emisyon düzeyi, aletin ana uygulamalarını yansıtır. Ancak alet farklı aksesuarlarla farklı uygulamalar için kullanılırsa veya bakımı kötü yapılırsa, titreşim emisyonu değişebilir. Bu, toplam çalışma süresindeki maruziyet düzeyini önemli ölçüde artırabilir.

Tahmini titreşim maruziyeti, aletin kapalı kaldığı veya çalışmasına karşın iş görmediği zamanları da dikkate alınmalıdır. Bu, toplam çalışma süresindeki maruziyet düzeyini önemli ölçüde azaltabilir.

Operatörü titreşim etkilerinden korumak için şu türde ek güvenlik önlemleri alın: Aletin ve aksesuarların bakımını yapın, elleri sıcak tutun, çalışma modellerini düzenleyin.

Sigortalar

Avrupa	230 V aletler 10 Amper, şebeke
--------	-----------------------------------

Tanımlar: Güvenlik Talimatları

Aşağıdaki tanımlar her işaret sözcüğü için şiddet derecesini gösterir. Lütfen kılavuzu okuyunuz ve bu simgelere dikkat ediniz.



TEHLİKE: Engellenmemesi halinde **ölüm veya ciddi yaralanma ile sonuçlanabilecek** çok yakın bir tehlikeli durumu gösterir.



UYARI: Engellenmemesi halinde **ölüm veya ciddi yaralanma ile sonuçlanabilecek** potansiyel bir tehlikeli durumu gösterir.



DİKKAT: Engellenmemesi halinde **önemsiz veya orta dereceli yaralanma ile sonuçlanabilecek** potansiyel bir tehlikeli durumu gösterir.

TÜRKÇE

DİKKAT: Güvenlik alarmı simgesi olmaksızın kullanılırsa, engellenmemesi halinde **mal zararı** ile **sonuçlanabilecek potansiyel bir tehlikeli durumu gösterir.**



Elektrik çarpması riskini belirtir.

EC-Uygunluk Bildirimi



DC411

DEWALT, "teknik veriler" bölümünde açıklanan bu ürünlerin 98/37/EEC (28 Aralık 2009'a kadar), 2004/108/EC, 2006/42/EC (29 Aralık 2009'dan itibaren), 2006/95/EC, EN 55014-1, EN 55014-2, EN 60745-1 ve EN 60745-2-3 normlarına uygun olarak tasarlandığını beyan eder.

Daha fazla bilgi için, lütfen aşağıdaki adresten DEWALT ile irtibata geçin veya kılavuzun arkasına bakın.

Bu belge altında imzası bulunan yetkili, teknik dosyanın derlenmesinden sorumludur ve bu beyanı DEWALT adına vermiştir.

H. Grossmann

Horst Grossmann
Başkan Yardımcısı, Mühendislik ve Ürün Geliştirme
DEWALT, Richard-Klinger-Strasse 11,
D-65510, Idstein, Almanya
20.09.2007



UYARI: Yaralanma riskini azaltmak için, kullanım kılavuzunu okuyun.

Genel Elektrikli Alet Güvenlik Uyarıları



UYARI! Tüm güvenlik uyarılarını ve tüm talimatları okuyun. Uyarı ve talimatlara uyulmaması elektrik çarpması, yangın ve/veya ciddi yaralanmaya yol açabilir.

TÜM UYARI VE TALIMATLARI İLERİDE BAŞVURU AMACIYLA SAKLAYIN

Uyarılarda geçen "elektrikli alet" terimi, ana şebekeden güç alan (kablolu) elektrikli aletinizi veya pil ile çalışan (kablolu) elektrikli aletinizi ifade etmektedir.

1) ÇALIŞMA ALANININ GÜVENLİĞİ

- Çalışma alanını temiz tutun ve iyi ışıklandırın.** Karışık veya karanlık bölgeler kazalara yol açabilir.
- Elektrikli aletleri yanıcı sıvılar, gazlar veya toz gibi patlayıcıların bulunduğu ortamlarda kullanmayın.** Elektrikli aletler, toz veya dumanı ateşleyebilecek kıvılcımlar çıkarmaktadır.
- Bir elektrikli aleti kullanırken çocukları ve etraftaki insanları uzakta tutun.** Dikkat dağınıcılığı şeyler kontrolü kaybetmenize sebep olabilir.

2) ELEKTRİK EMNİYETİ

- Elektrikli aletin fişleri prize uygun olmalıdır.** Fişi hiçbir şekilde değiştirmeyin. Topraklanmış elektrikli aletler ile adaptör fişleri kullanmayın. Değiştirilmemiş fişler ve uygun prizler elektrik çarpması riskini azaltacaktır.
- Borular, radyatörler, mutfak ocakları ve buzdolapları gibi topraklanmış yüzeylerle temas etmesini engelleyin.** Vücudunuzun topraklanması halinde elektrik çarpması riski artmaktadır.
- Elektrikli aletleri yağmur veya ıslak koşullara maruz bırakmayın.** Bir elektrik aletinin içine giren su elektrik çarpması riskini artıracaktır.
- Kabloyu başka amaçlarla kullanmayın.** Kabloyu hiçbir zaman elektrik aletini taşımak, çekmek veya prizden çekmek üzere kullanmayın. Kabloyu ısı, yağ, keskin köşeler veya hareketli parçalardan uzak tutun. Hasarlı veya dolaşmış kablolar elektrik çarpması riskini artırmaktadır.
- Bir elektrikli aleti dış mekanda kullanırken, dış mekan kullanımına uygun bir uzatma kablosu kullanın.** Dış mekan kullanımına uygun bir kablolu kullanılması elektrik çarpması riskini azaltmaktadır.
- Elektrikli aletin rutubetli bir ortamda çalıştırılmaması kaçınılmaz ise, korumalı bir artık akım cihazı (RCD) beslemesi kullanın.** RCD kullanımı elektrik çarpması tehlikesini azaltır.

3) KİŞİSEL GÜVENLİK

- a) *Bir elektrikli aleti kullanırken tetikte olun, ne yaptığınıza dikkat edin ve sağ duyunuzu kullanın. Yorgun olduğunuz zaman veya ilaç, alkol veya başka tedavi etkisi altında iken elektrikli aleti kullanmayın. Elektrikli aletleri kullanırken bir anlık bir dikkatsizlik ciddi kişisel yaralanmaya yol açabilir.*
- b) *Kişisel koruyucu ekipman kullanın. Her zaman göz koruması kullanın. Uygun korbullarda kullanılan toz maskesi, kaymaz emniyet ayakkabılar, kask veya duyma koruması gibi güvenlik teçhizatları kişisel yaralanmaları azaltacaktır.*
- c) *Ystemeyerek çalıştırmaktan kaçın. Aleti güç kaynağına veya pil takımına bağlamadan, havaya kaldırmadan veya tabımadan önce açma-kapama anahtarının kapalı konumunda olduğundan emin olun. Elektrikli aletleri parmağınız anahtar üzerindeyken taşımak veya anahtarı açık konumdaki elektrikli aletleri prize takmak kazalara yol açacaktır.*
- d) *Elektrikli aleti açık konuma getirmeden önce varsa ayar anahtarını veya ayarlı penseyi çıkarın. Elektrikli aletin bir dönen parçasına bağlı kalan bir ayarlı pense veya anahtar kişisel yaralanmaya yol açabilir.*
- e) *Yetişmeyeceğiniz noktalara uzanmayın. Her zaman için uygun ayak basacak yer bulun ve dengenizi sağlayın. Böylece beklenmeyen durumlarda elektrikli alet daha iyi kontrol edilebilecektir.*
- f) *Uygun giysiler giyin. Bol giysiler veya takı kullanmayın. Saçınız, giysileriniz ve eldivenlerinizi hareketli parçalardan uzak tutun. Bol giysiler, takılar veya uzun saç hareketli parçalara takılabilir.*
- g) *Toz çekme ve toplama araç-gereçlerinin bağlanması için cihazlar verilmesi halinde, bunların uygun biçimde bağlanması ve kullanılmasını sağlayın. Toz toplama sisteminin kullanımı tozla ilgili tehlikeleri azaltabilir.*

4) ELEKTRİKLİ ALETİN KULLANIMI VE BAKIMI

- a) *Elektrikli aleti zorlamayın. Uygulamamız için doğru elektrikli aleti kullanın. İşinizi ancak doğru elektrikli alet tasarlandığı amaç doğrultusunda daha iyi ve daha güvenli bir şekilde yapacaktır.*

- b) *Açma/kapama anahtarı çalışmazsa elektrikli aleti kullanmayın. Anahtar ile kontrol edilemeyen herhangi bir elektrikli alet tehlikelidir ve tamir edilmelidir.*
- c) *Herhangi bir ayar yapmadan, aksesuar dediğirmeden ya da elektrikli aletleri depolamadan önce güç kaynağından fişi çekin ve/veya elektrikli aletten pil takımını çıkarın. Bu türlü koruyucu güvenlik önlemleri elektrikli aletin yanlışlıkla çalışması riskini azaltır.*
- d) *Boştaki elektrikli aletleri çocukların erişemeyeceği yerlerde muhafaza edin ve elektrikli aleti veya bu talimatları bilmeyen kişilerin elektrikli aleti kullanmasına izin vermeyin. Elektrikli aletler eğitimsiz kullanıcıların elinde çok tehlikelidir.*
- e) *Elektrikli aletlerin bakımını yapın. Hareketli parçaların hizalanmasını veya bağlantılarını, parçaların kırık olup olmadığını ve elektrikli aletlerin çalışmasını etkileyebilecek başka koşulları kontrol edin. Hasarlı ise, kullanmadan önce elektrikli aletin tamirini yaptırın. Kazaların pek çoğu bakımı yapılmayan elektrikli aletlerden kaynaklanmaktadır.*
- f) *Kesme aletlerini keskin ve temiz tutun. Bakımı gerektiği şekilde yapılmış keskin uçlu kesme aletlerinin rahatsızlık yaratma olasılığı daha az, kontrolü daha kolaydır.*
- g) *Elektrikli el aletini, aksesuarları ve uçları, çalışma koşullarını ve gerçekleştirilecek işi göz önüne alarak bu talimatlara göre kullanın. Elektrikli aletin amacı dıyındaki işlemlerde kullanılması tehlikeli durumlara yol açabilir.*

5) PİL CİHAZININ KULLANIMI VE BAKIMI

- a) *Sadece imalatçı tarafından belirtilen şarj cihazı ile şarj edin. Bir pil takımı türüne uygun olan bir şarj cihazı, başka bir pil takımı ile kullanıldığında yangın riski ortaya çıkarabilir.*
- b) *Elektrikli aletleri sadece özellikle belirtilen pil takımları ile kullanın. Başka pil takımlarının kullanılması yaralanma ve yangın tehlikesi oluşturabilir.*
- c) *Kullanılmadığı zamanlarda pil takımını kağıt klipsler, madeni paralar, anahtarlar, çiviler, vidalar veya bir kutup başından diğerine bağlantı yapabilecek diğer küçük metal nesnelere uzak tutun. Pil kutup başlarının kısa devre yapılması yanıklara veya yangına sebep olabilir.*

TÜRKÇE

- d) *Kötü koşullar altında, pilden sıvı çıkabilir, teması önleyin. Yanlışlıkla temas olursa, su ile yıkayın. Sıvı gözlere temas ederse, tıbbi yardım alın. Pilden çıkan sıvı iritasyona veya yanıklara yol açabilir.*

6) SERVİS

- a) *Elektrikli aletinizin eğitimli bir tamir görevlisi tarafından sadece aynı yedek parçalar kullanılarak tamir edilmesini sağlayın. Bu şekilde elektrikli aletin güvenliği sağlanmış olacaktır.*

TÜM İŞLEMLER İÇİN GÜVENLİK TALİMATLARI

- a) *Bu elektrikli alet bir taşlama makinesi, tel fırça ya da kesici alet olarak kullanılmak üzere tasarlanmıştır. Bu elektrikli alet ile verilen tüm güvenlik uyarıları, talimatlar, resimli açıklamalar ve teknik özellikleri okuyun. Aşağıda açıklanan bütün talimatlara uyulmaması elektrik çarpması, yangın ve/veya ciddi yaralanmaya yol açabilir.*
- b) *Bu elektrikli aletle kumlama ya da cilalama gibi işlemlerin gerçekleştirilmesi önerilmez. Elektrikli aletin tasarlanma amacı dışındaki işlemler tehlike ve kişisel yaralanmalara neden olabilir.*
- c) *Üretici firma tarafından özel olarak tasarlanmamış ve tavsiye edilmemiş aksesuarları kullanmayın. Bunun nedeni, aksesuarın elektrikli aletinize eklenebileceği ancak güvenli bir çalışma temin etmeyeceğidir.*
- d) *Aksesuarın nominal hızı en az elektrikli alet üzerinde yazan maksimum hızı eşit olmalıdır. İlgili nominal hızından daha hızlı çalışan aksesuarlar kırılabilir ve etrafa saçılabilir.*
- e) *Aksesuarınızın dış çapı ve kalınlığı elektrikli aletinizin kapasite oranı içinde olmalıdır. Yanlış ebatlı aksesuarlar yeteri kadar korunamaz ve kontrol edilemez.*
- f) *Çark, flanş, disk taban ya da diğer aksesuarların mil çapı elektrikli aletin miline tam olarak uymalıdır. Elektrikli aletin montaj donanımına uymayan mil çapına sahip aksesuarlar dengesiz çalışır, aşırı titreşim yapar ve kontrolü kaybetmeye neden olabilir.*
- g) *Hasar görmüş olan bir aksesuarı kullanmayın. Her kullanımdan önce aksesuarları inceleyin, örneğin zımpara diski talaş ve çatlaklara karşı, disk tabanı çatlak, kopma ya da aşırı kullanıma karşı, tel fırçayı gevşek ya da kırık tellere karşı kontrol edin. Elektrikli alet ya da aksesuar düşürülürse, hasar olup olmadığını kontrol edin ya da sağlam aksesuar takın. Aksesuarın incelenmesi ve monte edilmesinden sonra, kendinizi ve etraftaki insanları dönen aksesuar düzleminden uzakta tutun ve bir dakika boyunca elektrikli aleti boşta ve maksimum hızda çalıştırın. Bu test süresince hasarlı aksesuarlar normal olarak kırılarak dağılacaktır.*
- h) *Kişisel koruyucu ekipman giyin. Uygulamaya bağlı olarak yüz kalkanı, koruyucu gözlük ya da güvenlik gözlükleri kullanın. Yeri geldiğinde küçük aşındırıcı maddeleri ya da işleme tabi tutulan parçaları durdurabilen toz maskesi, işleme sistemi koruyucuları, eldiven ve iş önlüğü giyin. Göz koruması, çeşitli işlemler sonucu açığa çıkan uçur parçacıkları durdurabilmelidir. Toz maskesi ya da gaz maskesi yaptığımız işlem sonucu açığa çıkan partikülleri filtreleyebilmelidir. Uzun süreli yüksek şiddetli gürültüye maruz kalınması işitme kaybına neden olabilir.*
- i) *Çevrede bulunan şahısları çalışma alanından uzakta güvenli bir mesafede tutun. Çalışma alanına giren şahıslar kişisel koruyucu ekipman giymelidir. İşleme tabi tutulan parçanın ya da kırık bir aksesuarın parçacıkları fırlatabilir ve çalışma alanının yakın çevresinde yaralanmalara neden olabilir.*
- j) *Kesim aksesuarlarının gizli sargı devrelerine ya da kendi kablosuna temas edebileceği bir işi yaparken elektrikli aleti sadece izoleli kavrama yüzeylerinden tutun. “Canlı”(enerjili) kablo ucuna temas eden kesim aksesuarı, elektrikli aletin açık metal parçalarını “canlı” tutarak kullanıcının çarpılmasına neden olabilir.*
- k) *Kabloyu dönen aksesuardan uzak tutun. Kontrolü kaybederseniz kablo kesilebilir ya da kopabilir ve eliniz ya da kolunuz, dönen aksesuar içine çekilebilir.*
- l) *Aksesuar tamamen durmadıkça elektrikli aleti asla yere koymayın. Dönen aksesuar yüzeyi yakalayabilir ve elektrikli aleti kontrolünüzden çıkarabilir.*
- m) *Elektrikli aleti yanınızda taşırken çalıştırmayın. Kaza ile temas halinde, dönen aksesuar giysinize takılabilir, aksesuarı vücudunuza doğru çekebilir.*
- n) *Elektrikli aletin hava çıkışlarını düzenli olarak temizleyin. Motor fanı, tozu muhafaza içine çeker ve aşırı metal toplanması elektriksel tehlike yaratabilir.*

- o) Elektrikli aleti yanıcı malzemelerin yakınında çalıştırmayın. Kıvılcım bu malzemeleri tutuşturabilir.*
- p) Sıvı soğutucu gerektiren aksesuarlar kullanmayın. Su ya da diğer sıvı soğutucuların kullanılması elektrik çarpması ya da şok ile sonuçlanabilir.*
- q) Bu aletle Tip II (parlak kap şeklinde) disklerini kullanmayın. Uygun olmayan aksesuarların kullanılması hasara neden olabilir.*
- r) Her zaman yan kolu kullanın. Kolu güvenli bir şekilde tutun. Yan kol, aletin kontrolünün sağlanması için her zaman kullanılmalıdır.*

Nedenler ve Operatörün Geri Tepmeden Korunması

Geri tepme, sıkışmış veya takılmış bir döner disk, disk tabanı, fırça veya diğer aksesuarlara verilen ani tepkidir. Sıkışma veya takılma döner aksesuarın aniden durmasına neden olur, bu daha sonra kontrolsüz elektrikli aletin bağlanma noktasında, aksesuarın dönme yönünün tersine doğru zorlanmasına yol açar.

Örneğin, bir zımpara diskinin işleme tabi tutulan parça tarafından takılması ya da sıkışması durumunda sıkışma noktasına giren disk kenarı malzemenin yüzeyini kazıyarak diskin yükselmesine ya da fırlamasına neden olabilir. Disk, sıkışma noktasındaki hareket yönüne bağlı olarak ya operatöre doğru ya da operatörden uzağa fırlayabilir. Zımpara diskler de bu koşullar altında kırılabilir.

Geri tepme, aletin yanlış kullanılması ve/veya yanlış çalışma prosedürleri veya çalışma şartları sonucu ortaya çıkar ve aşağıda verilen önlemler alınarak engellenebilir:

- a) Elektrikli aleti sıkıca tutun, vücudunuzu ve kolunuzu geri tepme gücüne karşı koyacak şekilde konumlandırın. Geri tepmeye ya da çalışma sırasındaki döndürme momenti tepkisine karşı maksimum kontrol sağlamak için eğer varsa yardımcı kolu kullanın. Doğru önlemler alınırsa döndürme momenti tepkileri ya da geri tepmeler operatör tarafından kontrol edilebilir.*
- b) Döner aksesuar civarına asla elinizi sokmayın. Aksesuar elinizde geri tepme etkisi yapabilir.*
- c) Geri tepmenin meydana gelmesi durumunda vücudunuzu elektrikli aletin hareket edeceği alanda bulundurmayın. Geri tepme hareketi aleti takılma noktasında tekerlek hareketine ters yönde itecektir.*

- d) Köşe, keskin kenarlar vb. yerlerle çalışırken özellikle dikkatli olun. Aksesuarı sektirmekten ve taktırmaktan kaçının. Köşeler, keskin kenarlar ya da sektirme hareketi döner aksesuarı engelleme eğilimindedir ve kontrolün kaybedilmesine ya da geri tepmeye neden olabilir.*
- e) Testere zinciri oymacılık bıçağı ya da dişli testere bıçağı bağlamayın. Bu tür bıçaklar sık sık geri tepme ve kontrol kaybı oluşturur.*

Öğütme ve Zımpara Kesme İşlemleri için Özel Güvenlik Uyarıları

- a) Sadece elektrikli aletiniz için tavsiye edilen disk türlerini ve seçilen disk için tasarlanmış özel muhafazayı kullanın. Elektrikli alet için tasarlanmamış olan diskler yeteri kadar koruma yapamazlar ve güvenli değildir.*
- b) Muhafazanın elektrikli alete güvenli bir şekilde bağlanması ve maksimum güvenlik için konumlandırılması gerekir, böylece operatör diskin az bir kısmına maruz kalacaktır. Muhafaza, operatörün kırılan disk parçacıklarından ve disk ile istenmeyen temaslardan korunmasına yardımcı olur.*
- c) Diskler sadece önerilen uygulamalar için kullanılmalıdır. Örneğin: kesme diskinin kenarı ile öğütme işlemi yapmayın. Zımpara kesici diskler çevresel öğütme için tasarlanmıştır, bu disklere uygulanan yan kuvvetler diskleri parçalayabilir.*
- d) Her zaman seçilen disk için doğru ebat ve şekilde, hasarsız disk flanşları kullanın. Uygun disk flanşları diski destekler ve disk kırılması olasılığını azaltır. Kesme diski flanşları öğütücü disk flanşlarından farklı olabilir.*
- e) Daha büyük elektrikli aletler için yıpranmış diskler kullanmayın. Daha büyük elektrikli aletler için tasarlanmış disk daha küçük bir aletin yüksek hızları için uygun değildir ve parçalanabilir.*

Zımparalı Kesme İşlemleri için Ek Özel Güvenlik Uyarıları

- a) Kesme diskini sıkı tutmayın veya aşırı basınç uygulamayın. Çok derin kesmeye çalışmayın. Diske aşırı yük uygulamak yüklemeyi, diskin kesim sırasında bükülme veya engellenme hassasiyetini ve geri tepme veya disk kırılması olasılığını artırır.*

TÜRKÇE

- b) **Vücudunuzu döner diskle aynı hizaya veya döner diskin arkasına konumlandırmayın.** Disk işlem sırasında sizden uzaklaşıyorsa, olası geri tepme, dönen diski ve elektrikli aleti doğrudan size doğru itebilir.
- c) **Disk herhangi bir nedenle kesimi engelliyor veya yarıda kesiyorsa, elektrikli aleti düğmesinden kapatın ve disk tamamen durana kadar elektrikli aleti hareket ettirmeden tutun. Disk hareket halindeyken, kesme diskini kesimden uzaklaştırmayı asla denemeyin, aksi takdirde geri tepme meydana gelebilir.** Diskin engellenme nedenlerini ortadan kaldırmak için inceleme yapın ve düzeltici önlemler alın.
- d) **İşleme tabi tutulan parça üzerinde kesme işlemine tekrar başlamayın. Diskin son hız ulaşmasını sağlayın ve kesimi dikkatle tekrar girin.** Elektrikli alet işleme tabi tutulan parça üzerinde yeniden çalıştırılırsa disk engellenebilir, ilerleyebilir veya geri tepebilir.
- e) **Disk sıkışması ve geri tepmesi riskini en aza indirmek için, panelleri veya işleme tabi tutulan herhangi bir büyük boy işi destekleyin.** İşleme tabi tutulan büyük parçalar kendi ağırlıkları altında bükülme eğilimindedir. Destekler, kesme çizgisi yakınındaki işleme tabi tutulan parçanın altına ve diskin her iki yanında işleme tabi tutulan parçanın yakınına yerleştirilmelidir.
- f) **Var olan duvarların veya diğer kör alanların içine bir "cep kesim" yaparken aşırı özen gösterin.** Çıkmı yapan disk, gaz veya su borularını, elektrik tesisatını veya geri tepmeye neden olabilecek nesnelere kesebilir.

Tel Fırça İşlemleri için Özel Güvenlik Uyarıları

- a) **Sıradan işlemlerde bile fırçadan tel kollar fırlatabileceğini unutmayın. Fırçaya aşırı yük uygulayarak telleri aşırı germeyin.** Tel kollar ince giysilere ve/veya deriye kolayca nüfuz edebilir.
- b) **Tel fırçalama işlemi için koruyucu kullanımı tavsiye edilirse tel disk ya da fırçanın koruyucu ile temasına izin vermeyin.** Metal tel disk ya da fırça çapı çalışma ve santrifüj güçleri nedeniyle genişleyebilir.

Alet üzerindeki İşaretler



Kulak koruması kullanın.



Göz koruması kullanın.

TARİH KODU KONUMU

İmalat yılını da içeren Tarih Kodu aletle pil arasındaki montaj civatasını oluşturan kasanın yüzeyine basılıdır!

Örnek:

2008 XX XX

İmalat Yılı

Tüm Pil Şarj Cihazları İçin Önemli Güvenlik Talimatları

BU TALİMATLARI SAKLAYIN: Bu kılavuz, DE9116/DE9135 pil şarj cihazları için önemli güvenlik ve çalışma talimatları içerir.

- Şarj cihazını kullanmadan önce, pil takımını kullanırken şarj cihazı, pil takımı ve ürünü üzerindeki tüm talimatları ve uyarıcı işaretleri okuyun.



TEHLİKE: Elektrikle ölüm tehlikesi. Şarj kutup başlarında 230 volt elektrik vardır. İletken nesnelere temas etmeyin. Elektrik şoku veya elektrik sebebiyle ölüm ortaya çıkabilir.



UYARI: Şok tehlikesi. Herhangi bir sıvının şarj cihazının içine girmesine izin vermeyin. Elektrik şokuna yol açabilir.



UYARI: Yanık tehlikesi. Yaralanma riskini azaltmak için, sadece yeniden şarj edilebilen DEWALT pillerini şarj edin. Diğer pil türleri, kişisel yaralanma veya hasara yol açacak şekilde infilak edebilir.



DIKKAT: Belirli şartlar altında, şarj cihazı güç kaynağına takılıyken, şarj cihazının içinde bulunan açıktaki şarj temas noktaları, yabancı maddelerle kısa devre yapabilir. Çelik yünü, alüminyum folyo veya metalik parçacıklardan oluşan herhangi bir takviye gibi iletken niteliği olan yabancı maddeler, şarj etme yuvalarından uzak tutulmalıdır. Yuva içinde pil takımı olmadığında, daima şarj cihazının güç kaynağı bağlantısını kesin. Temizlemeye kalkışmadan önce şarj cihazının fişini prizden çekin.

- **Pil takımını, bu kılavuzda belirtilenlerin haricinde herhangi başka şarj cihazlarıyla**

şarj etmeye KALKIŞMAYIN. Şarj cihazı ve pil takımı, özel olarak birlikte çalışmak üzere tasarlanmıştır.

- **Bu şarj cihazlarının, yeniden şarj edilebilen DEWALT pillerini şarj etme dışında herhangi bir şekilde kullanılması amaçlanmaz. Herhangi başka kullanım, yangın, elektrik şoku veya elektrikle ölüm riskine yol açabilir.**
- **Şarj cihazını yağmura veya kara maruz bırakmayın.**
- **Şarj cihazının bağlantısını sökerken kabloyu değil fişi çekin. Bu, elektrik prizi ve kablounun hasar görmesi riskini azaltacaktır.**
- **Kablounun, üzerine basılmayacak, takılıp düşülmeyecek şekilde konumlandırıldığından emin olun; aksi takdirde zarar görebilir veya gerilime maruz kalabilirsiniz.**
- **Mutlaka gerekli olmadığı sürece uzatma kablosu kullanmayın. Yanlış uzatma kablosunun kullanılması, yangına, elektrik şokuna veya elektrikle ölüme yol açabilir.**
- **Şarj cihazının üzerine herhangi bir nesne yerleştirmeyin veya şarj cihazını, havalandırma yuvalarını kapatabilecek ve aşırı ısı ısınmaya yol açabilecek yumuşak bir yüzeye yerleştirmeyin. Şarj cihazını tüm ısı kaynaklarının uzağına konumlandırın. Şarj cihazı, kasanın üstündeki ve altındaki yuvalarla havalandırılır.**
- **Şarj cihazını hasarlı bir kabloyla veya fişle çalıştırmayın — bunları derhal değiştirin.**
- **Sert bir darbe almışsa, düşmüşse veya herhangi bir şekilde zarar görmüşse şarj cihazını çalıştırmayın. Cihazı yetkili bir servis merkezine götürün.**
- **Şarj cihazını demonte etmeyin; servis veya onarım gerekirse yetkili bir servis merkezine götürün. Hatalı olarak yeniden kurulması, elektrik şoku, elektrikle ölüm veya yangın gibi risklere yol açabilir.**
- **Herhangi bir temizlikten önce şarj cihazının fişini prizden çekin. Bu, elektrik şoku riskini azaltacaktır. Pil takımını çıkarmak riski azaltmaz.**
- **HİÇBİR ZAMAN 2 şarj cihazını birlikte bağlamaya çalışmayın.**
- **Şarj cihazı, standart 230V ev elektriği gücüyle çalışmak üzere tasarlanmıştır. Başka herhangi bir voltajla kullanmayı denemeyin. Bu, araç şarj cihazı için geçerli değildir.**

BU TALİMATLARI SAKLAYIN

Şarj Cihazları

DE9116 şarj cihazları, 7.2 - 18 V arasındaki DEWALT NiCd ve NiMH pil takımlarını kabul etmektedir.

DE9135 şarj cihazı 7,2 – 18 V DEWALT NiCd, NiMH veya Li-Iyon pillere uygundur.

Bu şarj cihazlarına ayarlama yapmanız gerekmez ve bunlar mümkün olduğunca kolay çalıştırılacak şekilde tasarlanmıştır.

Şarj Prosedürü



TEHLİKE: Elektrikle ölüm tehlikesi. Şarj kutup başlarında 230 volt elektrik vardır. İletken nesnelere temas etmeyin. Elektrik çarpması veya elektrikle ölüm tehlikesi.

1. Pil takımını takmadan önce, şarj cihazının fişini uygun prize takın.
2. Pil takımını şarj cihazına takın. Kırmızı (şarj oluyor) ışığın sürekli yanıp sönmesi, şarj işleminin başladığını gösterir.
3. Kırmızı ışığın sürekli AÇIK kalması, şarjın tamamlandığını gösterir. Takım tamamen şarj olmuştur ve hemen kullanılabilir veya şarj cihazında bırakılabilir.

Şarj işlemi

Pil takımının şarj durumu için aşağıdaki tabloya bakın.

Şarj durumu	
şarj oluyor	— — — — —
tamamen şarj oldu	—————
sıcak/soğuk pil gecikmesi	— — — — —
pil takımını değiştirin	••••••••
sorun	•• •• ••

Otomatik yenileme

Otomatik yenileme modu, pil takımındaki ayrı hücrelerin en yüksek kapasitede eşitlenmesini veya dengelenmesini sağlayacaktır. Pil takımları haftada bir ya da pil takımı artık aynı miktarda iş çıkarmadığı zaman yenilenmelidir.

Pil takımınızı yenilemek için her zaman olduğu gibi pili şarj cihazınıza yerleştirin. Pil takımını en az 8 saat şarj cihazında bırakın.

Sıcak/Soğuk Pil Gecikmesi

Şarj cihazı bir pil takımının çok sıcak veya çok soğuk olduğunu tespit ederse, otomatik olarak Sıcak/

TÜRKÇE

Soğuk Pil Gecikmesini başlatır ve pil takımı uygun sıcaklığa ulaşana kadar şarj işlemini durdurur. Şarj cihazı bundan sonra otomatik olarak şarj moduna geçer. Bu özellik maksimum pil ömrü sağlamaktadır.

DERİN DEŞARJ KORUMASI

Pil takımı alet içinde kullanıldığında derindeşarja karşı korunmaktadır.

Tüm Pil Takımları İçin Önemli Güvenlik Talimatları

Yedek pil takımları sipariş ederken, katalog numarasını ve voltajı eklediğinizden emin olun. Şarj cihazları ve pil takımlarının uyumluluğu için bu kılavuzun sonunda yer alan tabloya başvurun.

Pil takımı, kutudan şarjı dolu olarak çıkmaz. Pil takımını ve şarj cihazını kullanmadan önce, aşağıdaki güvenlik talimatlarını dikkatlice okuyun. Daha sonra belirtilen şarj prosedürlerini uygulayın.

TÜM TALİMATLARI OKUYUN

- **Elektrikli aletleri yanıcı sıvılar, gazlar veya toz gibi patlayıcıların bulunduğu ortamlarda şarj etmeyin veya kullanmayın.** Pili şarj cihazına takar veya çıkarırken toz veya dumanlar tutuşabilir.
- **Pil takımlarını yalnızca DEWALT şarj cihazlarında şarj edin.**
- **Su veya başka sıvılar SICIRATMAYIN ve bunlara BATIRMAYIN.**
- **Aleti ve pil takımını, sıcaklığın 40 °C'ye veya üzerine ulaşabileceği yerlerde (yaz aylarında dışarıdaki sundurmalar veya metal binalar gibi) saklamayın ve kullanmayın.**



TEHLİKE: Elektrikle ölüm tehlikesi. Hiçbir zaman herhangi bir nedenle pil takımını açmaya çalışmayın. Kasası çatlamış veya hasarlı pil takımını şarj cihazına takmayın. Elektrik şoku veya elektrikle ölümlerle sonuçlanabilir. Hasarlı pil takımları, geri dönüştürülmek üzere servis merkezine iade edilmelidir.



UYARI: Hiçbir zaman herhangi bir nedenle pil takımını açmaya çalışmayın. Kasası çatlamış veya hasarlı pil takımını şarj cihazına takmayın. Pil takımını kırmayın, düşürmeyin ve buna zarar vermeyin. Sert bir darbe almış, düşmüş, ezilmiş veya herhangi bir şekilde hasar görmüş (çiviyle delinmiş, çekiç darbesi almış, üzerine basılmış) pil takımını

veya şarj cihazını kullanmayın. Hasarlı pil takımları, geri dönüştürülmek üzere servis merkezine iade edilmelidir.



DIKKAT: Kullanmadığınız zaman, aleti takalma veya düşme tehlikesi oluşturmayan düz bir yüzey üzerine yana yatırarak yerleştirin. Büyük pil takımları bulunan bazı aletler, pil takımını üzerinde dik konumda durur ancak kolaylıkla devrilebilir.

NIKEL KADMIYUM (NiCd) VEYA NIKEL METAL HIDRIT (NiMH) İÇİN ÖZEL GÜVENLİK TALİMATLARI

- **Önemli ölçüde hasarlı veya tamamen eskimiş olsa bile pil takımını ateşe atmayın.** Pil takımı ateşe atılırsa patlayabilir.
- **Aşırı kullanım veya sıcaklık koşullarında, pil takımı hücrelerinden az miktarda sıvı sızabilir.** Bu, hasar olduğunu göstermez.

Ancak dış mühür bozulursa:

- a. ve pil sıvısı cildinize bulaşırsa, derhal cildinizi su ve sabunla birkaç dakika boyunca yıkayın.
- b. ve pil sıvısı gözlerinize bulaşırsa, en az 10 dakika boyunca gözlerinizi temiz suyla yıkayın ve derhal tıbbi yardım alın. (**Tıbbi not:** Sıvı, %25-35 oranında potasyum hidroksit solüsyonudur.)

LİTYUM İYON İÇİN ÖZEL GÜVENLİK TALİMATLARI (Li-İYON)

- **Önemli ölçüde hasarlı veya tamamen eskimiş olsa bile pil takımını ateşe atmayın.** Pil takımı ateşe atılırsa patlayabilir. Lityum iyon pil takımları yanınca toksik buharlar ve materyaller açığa çıkar.
- **Pil içeriği cildinizle temas ederse, etkilenen alanı derhal yumuşak bir sabun ve suyla yıkayın.** Pil sıvısı gözlerinize bulaşırsa, gözünüzü açık tutarak 15 dakika boyunca veya tahriş hissi geçene kadar suyla yıkayın. Tıbbi yardım gerekirse, pil elektroliti sıvı organik karbonatlar ve lityum tuzları karışımından oluşmaktadır.
- **Açılan pil hücrelerinin içeriği solunum yolunu tahriş edebilir.** Ortama temiz hava girmesini sağlayın. Belirtiler geçmezse tıbbi yardım alın.



UYARI: Yanık tehlikesi. Pil sıvısı kıvılcıma veya ateşe maruz kalırsa yanıcı olabilir.

Pil Başlığı (şek. 3)

Bağlantısız bir pil takımının ilgili parçalarını örtmek üzere bir koruyucu pil başlığı temin edilmiştir. Koruyucu başlığın yerinde olmaması halinde, gevşek metal nesnelere bu parçalara kısa devre yaparak, yangın tehlikesine yol açabilir ve pil takımına zarar verebilir.

1. Pil takımını şarj cihazına veya alete yerleştirmeden önce koruyucu pil başlığını veya aleti çıkarın (şekil 3A).
2. Pil takımını şarj cihazı veya aletten çıkardıktan hemen sonra koruyucu başlığı bağlantılı parçaların üzerine yerleştirin (şekil 3B).



UYARI: Bağlantısız bir pil takımını taşımadan veya saklamadan önce koruyucu pil başlığının yerinde olduğundan emin olun.

Pil Takımı (şekil 1)

PIL TÜRÜ

DC411, 18 voltluk pil takımları ile çalışmaktadır.

Saklama Önerileri

1. En iyi saklama ortamı serin ve kuru, doğrudan güneş ışığı almayan, aşırı sıcak ve soğuk olmayan yerlerdir.
2. Uzun süreli saklama, pil takımını ya da şarj cihazına zarar vermez. Uygun şartlar altında 5 yıl ya da daha fazla süreyle saklanabilirler.

Şarj cihazı ve pil takımı üzerindeki etiketler

Bu kılavuzda kullanılan piktograflara ilave olarak, şarj cihazı ve pil takımı üzerinde bulunan etiketler aşağıdaki piktografları göstermektedir:



Kullanmadan önce talimat kılavuzunu okuyun.



Pil şarj oluyor.



Pil şarj oldu.



Pil arızalı.



Sıcak/soğuk pil gecikmesi.



İletken nesnelere temas etmeyin.



Hasarlı pil takımlarını şarj etmeyin.



Sadece DEWALT pil takımları ile kullanın, diğerleri patlayabilir ve kişisel yaralanma ve hasara yol açabilir.



Suya maruz bırakmayın.



Hasarlı kabloları derhal yenisiyle değiştirin.



Sadece 4 °C ve 40 °C arasında şarj edin.



Pil takımını çevreye gerekli özeni göstererek imha edin.



NiMH, NiCd+ ve Li-İyon pil takımını ateşe atmayın.



NiMH Şarj cihazı, NiMH ve NiCd pil takımlarını şarj eder.



Li-Ion Şarj cihazı, Li-İyon pil takımlarını şarj eder.



Şarj süresi için teknik veriler bölümüne bakın.

Paket içerikleri

Paket içeriğinde şunlar bulunmaktadır:

- 1 Avuçiçi taşıma makinesi
- 1 Tip 27 muhafaza
- 1 Yan kol
- 1 Flanş seti
- 1 İki-pimli somun anahtarı
- 2 Pil takımı (DC411KL, DC411KB, DC411KA)
- 1 Pil şarj cihazı (DC411KL, DC411KB, DC411KA)
- 1 Kit kutusu (DC411KL, DC411KB, DC411KA)
- 1 Kullanım kılavuzu
- 1 Teknik çizim

TÜRKÇE

NOT: Pil takımları ve şarj cihazları N-modelleri ile birlikte verilmemektedir.

- *Alet, parçalar ve aksesuarlarda nakliye sırasında hasar oluşup oluşmadığını kontrol edin.*
- *Çalıştırmadan önce bu kılavuzu iyice okuyup anlamak için gerekli zamanı ayırın.*

Açıklama (şekil 1, 2, 8)



UYARI: Elektrikli aleti veya herhangi bir parçasını hiçbir zaman değişikliğe uğratmayın. Hasar veya kişisel yaralanma ortaya çıkabilir.

KULLANIM ALANI

DC411 taşlama makineniz profesyonel taşlama, zımparalama ya da kesim uygulamaları için tasarlanmıştır. Nemli koşullarda veya yanıcı sıvılar veya gazların bulunduğu ortamlarda **KULLANMAYIN**.

Basık merkezli taşlama diskleri ve flap disk dışında başka taşlama diskleri **KULLANMAYIN**.

Bu ağır hizmet taşlama makinesi, profesyonel bir elektrikli alettir. **ÇOCUKLARIN** aletle temas etmesine izin vermeyin. Bu aletin deneyimsiz operatörler tarafından kullanıldığı durumlarda gözetim gereklidir.

- a. tetik anahtarı
- b. kilit kapalı düğmesi
- c. mil kilit düğmesi
- d. mil (şekil 8)
- e. yan kol
- f. zımpara disk
- g. anti kilit sırt flanşı
- h. cıvata sıkma somunu
- i. muhafaza (tip 27)
- j. pil takımı
- k. pil çıkarma düğmeleri

Elektrik emniyeti

Elektrik motoru sadece tek bir voltaj için tasarlanmıştır. Her zaman, pil takımı voltajının, sınıflandırma plakasındaki voltajla aynı olup olmadığını kontrol edin. Ayrıca, şarj cihazınızın voltajının ana şebeke voltajı ile aynı olmasına dikkat edin.



DEWALT şarj cihazımız EN 60335 standardına uygun olarak çift yalıtımlıdır;

bu nedenle, topraklama kablosuna gerek yoktur.

Güç kablosu hasarlıysa, DEWALT servis kuruluşundan temin edilebilen özel olarak hazırlanmış bir kabloyla değiştirilmelidir.

Uzatma kablosu kullanılması

Mutlaka gerekli olmadıkça bir uzatma kablosu kullanılmamalıdır. Şarj cihazınızın güç girişine uygun bir onaylı uzatma kablosu kullanın (teknik verilere bakınız). Minimum iletken ebadı 1 mm²; maksimum uzunluk 30 m'dir.

Bir kablo makarası kullanırken, her zaman kabloyu tamamen makaradan çıkarın.

MONTAJ VE AYARLAR



UYARI: Montaj ve ayarlama işleminden önce, her zaman pil takımını çıkarın. Pil takımını takmadan veya çıkarmadan önce her zaman aleti kapatın.



UYARI: Sadece DEWALT pil takımları ve şarj aletleri kullanın.

Pil takımını alete takıp çıkarma (şekil 2)



UYARI: Ciddi yaralanma riskini azaltmak için herhangi bir ayar yapmadan veya ek parça ve aksesuarları çıkarmadan/takmadan önce aleti kapatın ve pil takımını çıkarın. Aletin yanlışlıkla çalışması yaralanmaya sebep olabilir.

PİL TAKIMINI ALET TUTAMACINA TAKMA

1. Aletin tabanını, alet tutamacı içindeki dişle hizalayın (şekil 2).
2. Yerine oturduğunu gösteren kilitlenme sesini duyana kadar, pil takımını tutamacın içine doğru kaydırın.

PİL TAKIMINI ALETTEN ÇIKARMA

1. Pil çıkarma düğmelerine (k) basın ve pil takımını alet tutamacından çekip çıkarın.
2. Pil takımını, bu kılavuzun şarj cihazı bölümünde açıklanan şekilde şarj cihazına takın.

Yan Kolun Takılması

Yan kol (e), alet gövdesinin her iki tarafında bulunan dişli yuvalara takılabilir. Aleti kullanmadan önce, kolun güvenli bir şekilde sıkıştırılmış olduğunu kontrol edin.

Kullanıcı konforunu artırmak üzere kesme işlemleri için dişli kutusu 90° dönmektedir.

Dişli Kutusunun Döndürülmesi (Şekil 4)



UYARI: Ciddi kişisel yaralanma tehlikesini azaltmak için, herhangi bir ayar yapmadan ya da ek parçaları veya aksesuarları çıkarmadan/monte etmeden önce aleti kapatın ve pil takımını çıkarın.

1. Dişli kutusunu motor muhafazasına bağlayan dört adet köşe vidayı çıkartın.
2. Dişli kutusunu motor muhafazasından ayırmaksızın dişli kutusu başını arzu edilen konuma çevirin.

NOT: Dişli kutusu ve motor muhafazası 3,17 mm'den daha fazla ayrılırsa, alete bir DEWALT servis merkezi tarafından servis verilmesi ve yeniden toplanması gerekir. Aletin servise gönderilmemesi fırça, motor ve rulman arızalarına yol açabilir.

3. Dişli kutusunu motor muhafazasına tutturmak için vidaları tekrar yerine takın. Vidaları 2,2 Nm tork ile sıkıştırın. Aşırı sıkılması vidaların diş sıyrmasına neden olabilir.

Muhafazanın Montajı

MUHAFAZANIN MONTAJI VE ÇIKARILMASI (ŞEKİL 5)



UYARI: Ciddi kişisel yaralanma tehlikesini azaltmak için, herhangi bir ayar yapmadan ya da ek parçaları veya aksesuarları çıkarmadan/monte etmeden önce aleti kapatın ve pil takımını çıkarın.



DİKKAT: Muhafazalar tüm taşlama diskleri, kesim diskleri, tel fırça ve tel disklerle kullanılmalıdır. DC411, basık merkezli diskler (Tip 27) ve göbekli taşlama diskleri (Tip 27) ile kullanım için tasarlanmış bir muhafaza ile birlikte verilir. Aynı muhafaza tel kap fırçalar ile kullanım için tasarlanmıştır.

1. Muhafaza mandalını (p) açın ve muhafazadaki dişleri (m) dişli kutusundaki yuvalarla (n) aynı hizaya getirin.
2. Muhafaza dişleri yerine oturuncaya kadar muhafazayı aşağıya doğru bastırın ve dişli kutusu göbeği üzerindeki yivlerde serbestçe döndürün.
3. Muhafaza mandalı açık halde iken muhafazayı (i) arzu edilen çalışma konumuna çevirin.

Maksimum operatör korumasını sağlamak için, muhafaza gövdesi, mil ve operatör arasında konumlandırılmalıdır.

4. Muhafazayı dişli kutusuna sıkıca bağlamak için muhafaza mandalını kapatın. Mandal kapalıyken muhafazayı elle çeviremiyor olmalısınız. Gevşek bir muhafaza ile ya da sıkıştırma kolu açık konumdayken taşlamayı çalıştırmayın.
5. Muhafazayı çıkarmak için muhafaza mandalını açın, dişler yuvalarla aynı hizaya gelinceye kadar muhafazayı çevirin ve yukarı çekerek çıkarın.

NOT: Muhafaza fabrikada dişli kutusu göbeğinin çapına göre önceden ayarlanmıştır. Belli bir zaman sonra muhafaza gevşerse, muhafaza alete takılı ve sıkıştırma kolu kapalı konumda iken ayar vidasını (o) sıkıştırın.



DİKKAT: Sıkıştırma kolu açık konumdayken ayar vidasını sıkıştırmayın. Muhafaza ya da montaj göbeğinde algılanamayan bir hasar meydana gelebilir.



DİKKAT: Muhafaza, ayar kısıkaçı ile sıkıştırılmıyorsa aleti kullanmayın. Kişisel yaralanma tehlikesini azaltmak için, aleti ve muhafazayı bir servis merkezine götürerek muhafazanın onarılması ya da değiştirilmesini sağlayın.

DİKKAT: Aletin hasar görme tehlikesini azaltmak için, sıkıştırma kolu açık konumdayken ayar vidasını sıkıştırmayın. Muhafaza ya da montaj göbeğinde algılanamayan bir hasar meydana gelebilir.

NOT: Kenar taşlama ve kesme işlemi bu amaçla tasarlanmış ve belirlenmiş olan Tip 27 disklerle gerçekleştirilebilir; 6,35 mm kalınlığa sahip diskler yüzey taşlama için, 3,17 mm diskler de kenar taşlama için tasarlanmıştır.

KULLANIM

Anahtar

KILIT DÜĞMESİ VE TETİK ANAHTAR (ŞEKİL 6)

Kesme aletiniz bir kilit düğmesi ile donatılmıştır (b).

Tetik anahtarını kilitlemek için, şekilde gösterildiği gibi kilit düğmesine basın. Kilit düğmesi, kilit simgesine doğru bastırıldığında ünite kilitletir.

TÜRKÇE

Aletin istem dışı çalışmasını önlemek için taşıma ya da saklama sırasında her zaman tetik anahtarını kilitleyin.

Tetik anahtarının kilidini açmak için, kilit düğmesine basın. Kilit düğmesi, kilit açma simgesine doğru bastırıldığında ünite kilidi açılır. Kilit düğmesi **kırmızı** renkte olup anahtarın **kilit açık** konumunda olduğunu gösterir.

Aleti çalıştırmak için tetik anahtarını (a) çekin. Tetik anahtarı bırakılınca alet KAPALI konuma geçer.

NOT: Bu aletin, anahtarın AÇIK konumunda kilitli olması için herhangi bir sağlaması yoktur ve başka bir şekilde asla AÇIK konumunda kilitlenmemelidir.



DİKKAT: Aletin çalışmaya başlaması sırasında, kullanırken ve disk ya da aksesuar dönmeyi durduruncaya kadar kontrolü sağlamak için yan kolu ve gövdeyi sıkıca tutun. Aleti bir kenara koymadan önce diskin tamamen durmuş olduğundan emin olun.



DİKKAT: Aletin çalışma yüzeyine temas etmesinden önce tam hıza erişmesine izin verin. Aleti kapatmadan önce çalışma yüzeyinden yukarı kaldırın.

MİL KILIDI

Mil kilit pimi, disk takma ve çıkarma sırasında milin dönmelerini önlemek için kullanılır. Mil kilit pimini sadece alet kapalı, pil çıkarılmış ve disk tamamen durmuşken kullanın.

DİKKAT: Alete hasar verme tehlikesini azaltmak için, alet çalışırken mil kilidini bağlamayın. Alet hasar görecektir ve bağlı aksesuarın dönmesi duracak, muhtemelen yaralanmaya neden olacaktır.

Kilidi etkinleştirmek için mil kilit düğmesine basın ve mili çeviremeyeceğiniz ana kadar çevirmeye devam edin.

Çukur Göbekli Taşlama Diskleri ve Zımpara Flap Disklerinin Montajı ve Kullanımı

GÖBEKLI DISKLERİN MONTAJI VE SÖKÜLMESİ (ŞEK. 1, 7)



UYARI: Ciddi kişisel yaralanma tehlikelerini azaltmak için, herhangi bir ayar yapmadan ya da ek parça veya aksesuarları çıkarmadan/monte etmeden önce aleti kapatın ve pil takımını çıkarın.

Göbekli diskler, M14 dişli mil üzerine doğrudan takılırlar.

1. Diski elle çevirerek mil üzerine takın.
2. Mil kilit düğmesine basın ve disk göbeğini sıkıştırmak için anahtar kullanın.
3. Diski çıkarmak için yukarıdaki prosedürü tersten yapın.



DİKKAT: Alet çalıştırılmadan önce diskin tam olarak yerleştirilmemiş olması alete ya da diske hasar verebilir.

GÖBEKSİZ DISKLERİN MONTAJI (ŞEK. 8)



UYARI: Ciddi kişisel yaralanma tehlikelerini azaltmak için, herhangi bir ayar yapmadan ya da ek parça veya aksesuarları çıkarmadan/monte etmeden önce aleti kapatın ve pil takımını çıkarın.

Basılı merkezli Tip 27 taşlama diskleri, verilen flanşlarla birlikte kullanılmalıdır.

1. Kalkık merkez diske karşı gelecek şekilde anti-kilit sırt flanşını (g) mil (d) üzerine monte edin. Disk(ler)i yerleştirmeden önce sırt flanşını basturarak ve bükerek oyuk kısmının milin düz kısımlarına oturduğundan emin olun.
2. Diski sırt flanşına karşı flanşın çıkık merkezine ortalarak yerleştirin.
3. Mil kilit düğmesine basarken mil üzerindeki sıkıştırma somununu (h) çevirin. Monte ettiğiniz disk kalınlığı 3,17 mm değerinden fazla ise çıkık merkez disk merkezine oturacak şekilde dişli sıkıştırma somununu mil üzerine yerleştirin (Şek. 8A). Monte ettiğiniz disk kalınlığı 3,17 mm değerinde ya da daha az ise, çıkık merkez disk merkezine karşı olmayacak şekilde dişli sıkıştırma somununu mil üzerine yerleştirin (Şek. 8B).
4. Mil kilit düğmesine basılı tutarak sıkıştırma somununu anahtarla sıkın.
5. Diski çıkarmak için mil kilit düğmesine basın ve dişli sıkıştırma somununu anahtarla gevşetin.

NOT: Sıkıştırma somunu sıkıldıktan sonra disk dönerse, dişli sıkıştırma somununun yönünü kontrol edin. Diske karşı sıkıştırma somunu üzerinde kılavuzla ince bir disk monte edilirse, kılavuz yüksekliği sıkıştırma somununun diski tutmasını önleyeceği için disk dönecektir.

TAŞLAMA DISKLERİ İLE YÜZEY TAŞLAMA

1. Aletin, çalışma yüzeyine temas etmesinden önce tam hıza erişmesine izin verin.

2. Alet yüksek hızda çalışırken çalışma yüzeyine minimum basınç uygulayın. Alet yüksek hızda çalışırken taşlama oranı da en yüksek değerdedir.
3. Alet ve çalışma yüzeyi arasında 20° ila 30° açı değerini koruyun.
4. Çalışma yüzeyinde oyukların oluşmasını önlemek için aleti sürekli olarak ileri ve geri hareket ettirin.
5. Aleti kapatmadan önce çalışma yüzeyinden uzaklaştırın. Aleti yere koymadan önce durmasını bekleyin.

TAŞLAMA DISKLERİ İLE KENAR TAŞLAMA



UYARI: Alet kesici olarak ya da derin taşlama amacıyla kullanılırken kesme ve kenar taşlama için kullanılan diskler eğilir ya da bükülürse kırılabilir ya da geri tepebilir. Ciddi yaralanma tehlikesini azaltmak için standart bir Tip 27 muhafaza ile bu disklerin kullanımını yüzeyel kesme ve çentik açma şeklinde [13 mm derinlikten daha az] sınırlandırın. Muhafazanın açık tarafı operatörden uzak olacak şekilde konumlandırılmalıdır. Tip 1 kesme diski ile daha derin kesim yapmak için bir kapalı Tip 1 muhafaza kullanın.

1. Aletin, çalışma yüzeyine temas etmesinden önce tam hıza erişmesine izin verin.
2. Alet yüksek hızda çalışırken çalışma yüzeyine minimum basınç uygulayın. Alet yüksek hızda çalışırken taşlama oranı da en yüksek değerdedir.
3. Kendinizi diskin açık alt tarafı size doğru bakmayacak şekilde konumlandırın.
4. İş parçası üzerinde kesim başladıktan ve çentik atıldıktan sonra kesimin açısını değiştirmeyin. Açığı değiştirmek diskin bükülmesine neden olur ve diski kırabilir. Kenar taşlama diskleri bükülme neticesinde oluşan yan basınçlara dayanacak şekilde tasarlanmamıştır.
5. Aleti kapatmadan önce çalışma yüzeyinden uzaklaştırın. Aleti yere koymadan önce durmasını bekleyin.



UYARI: Yüzey taşlama uygulamaları için kenar taşlama/kesme diskleri kullanmayın çünkü bu diskler yüzey taşlama ile karşılaşılan yan basınçlar

için tasarlanmamıştır. Disk kırılması ve ciddi kişisel yaralanmalar meydana gelebilir.

Boya Zımparalaması Yaparken Alınacak Önlemler

1. Kurşun tabanlı boyanın zımparalanması kirli tozun zor kontrol edilmesi nedeniyle TAVSİYE EDİLMEZ. Kurşun zehirlenmesi en çok çocuklar ve hamile kadınlar için tehlikelidir.
2. Kimyasal analizini yapmadan bir boyanın kurşun içerip içermediğini tespit etmek zor olduğundan boya zımparalaması yaparken aşağıdaki önlemleri almanızı tavsiye ediyoruz:

KİŞİSEL GÜVENLİK

1. Temizlik bitirilinceye kadar hiç bir çocuk ya da hamile kadın boya zımparalama işlemi yapılan çalışma alanına girmemelidir.
 2. Çalışma alanına giren herkes toz maskesi ya da solunum cihazı takmalıdır. Filtre her gün ya da kullanan kişi nefes almada zorluk yaşadığında yenisiyle değiştirilmelidir.
- NOT:** Sadece kurşun boya tozu ve dumanı ile çalışmaya uygun toz maskeleri kullanılmalıdır. Sıradan boya maskeleri bu korumayı sağlamazlar. N.I.O.S.H. onaylı maske için yerel donanım satıcınıza başvurun.
3. Kirlenen boya parçacıklarının vücuda girmesini önlemek için çalışma alanında YEMEK YEMEYİN, SIVI ALMAYIN ya da SİGARA İÇMEYİN. Yemek yemeden, sıvı ya da sigara içmeden ÖNCE çalışanlar yıkanmalı ve tam olarak temizlenmelidir. Çalışma alanında üzerine toz gelecek olan yiyecek, içecek ya da sigara parçaları bırakılmamalıdır.

ÇEVRESEL GÜVENLİK

1. Boyanın, üretilen toz miktarını en aza indirecek şekilde çıkartılması gerekir.
2. Boya çıkarma işleminin yapıldığı alanların 4 mil (0,1016 mm) kalınlığında plastik tabaka ile sızdırmazlığı sağlanmalıdır.
3. Zımparalama işlemi boya tozunun çalışma alanı dışına çıkışı azaltılacak şekilde yapılmalıdır.

TEMİZLEME VE İMHA ETME

1. Zımparalama projesi sırasında çalışma alanındaki tüm yüzeyler her gün vakumlanmalı ve iyice temizlenmelidir. Vakum filtre torbaları sık sık değiştirilmelidir.

TÜRKÇE

- Boya yaparken yere serilen plastik toplanmalı ve talaş tozu ya da diğer çerçöp ile birlikte bertaraf edilmelidir. Sızdırmaz çöp kaplarına yerleştirilmeli ve normal çöp toplama prosedürleri ile bertaraf edilmelidir.
Temizlik sırasında çocuklar ve hamile kadınlar yakın çalışma alanından uzak tutulmalıdır.
- Tekrar kullanılmadan önce çocukların kullandığı tüm oyuncaklar, yıkanabilir mobilyalar ve aletler iyice yıkanmalıdır.

Tel Fırçaların ve Tel Disklerin Montajı ve Kullanılması

Kap şeklinde tel fırçalar ya da tel diskler, flanş kullanılmadan doğrudan taşlama miline çevrilerek takılır. M14 vida dişli göbek ile sadece tel fırça ya da diskleri kullanın. Tel fırça ve diskler kullanılırken Tip 27 muhafaza gerekmektedir.



DIKKAT: *Kişisel yaralanma tehlikesini azaltmak için tel fırça ve diskleri kullanırken iş eldiveni giyin. Keskin olabilirler.*



DIKKAT: *Alete hasar verme tehlikesini azaltmak için, disk ya da fırça, monte edildiğinde veya kullanımda olduğunda muhafazaya temas etmemelidir. Aksesuar diskten ya da kaptan tel kopmasına neden olan algılanmayan hasarlar meydana gelebilir.*

TEL KAP FIRÇALAR VE TEL DİSKLERİN MONTAJI



UYARI: *Ciddi kişisel yaralanma tehlikesini azaltmak için, herhangi bir ayar yapmadan ya da ek parçaları veya aksesuarları çıkarmadan/monte etmeden önce aleti kapatın ve pil takımını çıkarın.*

- Diski elle çevirerek mil üzerine takın.
- Mil kilit düğmesine basın ve tel disk ya da fırçanın göbeği üzerinde disk sıkılaşması için bir anahtar kullanın.
- Diski çıkarmak için yukarıdaki prosedürü sondan başa doğru izleyin.

DIKKAT: *Alete hasar verme tehlikesini azaltmak için aleti çalıştırmadan önce disk göbeğini düzgün bir şekilde yerleştirin.*

TEL KAP FIRÇALAR VE TEL DİSKLERİN KULLANIMI

Tel diskler ve fırçalar pas, tortu ve boya çıkarmak için, düz olmayan yüzeyleri düzleştirmek için kullanılabilir.

- Çalışma yüzeyine temas ettirmeden önce aletin tam hıza erişmesine izin verin.
- Alet yüksek hızda çalışırken çalışma yüzeyine minimum basınç uygulayın. Alet yüksek hızda çalışırken malzeme sökme oranı da en yüksek değerdedir.
- Alet ve çalışma alanı arasında, tel kap fırçalar için 5° - 10°'lik açı bulundurun.
- Tel disklerle disk kenarı ve çalışma yüzeyi arasında teması devam ettirin.
- Çalışma yüzeyinde oyukların oluşmasını önlemek için aleti sürekli olarak ileri ve geri hareket ettirin. Aletin çalışma yüzeyinde hareket etmeden durması ya da aleti dairesel hareketlerle kullanmak çalışma yüzeyinde yanma ve kıvrılma işaretlerine neden olur.
- Aleti kapatmadan önce çalışma yüzeyinden uzaklaştırın. Aleti yere koymadan önce durmasını bekleyin.



DIKKAT: *Bir kenar üzerinde çalışırken çok dikkatli olun, taşlama makinesi aniden keskin bir hareket yapabilir.*

BAKIM

DEWALT elektrikli aletiniz uzun süre boyunca minimum bakımla çalışmak üzere tasarlanmıştır. Aletin uzun süre boyunca verimli bir şekilde çalışması, uygun bakımın ve düzenli temizliğin yapılmasına bağlıdır.



UYARI: *Ciddi yaralanma riskini azaltmak için herhangi bir ayar yapmadan veya ek parça ve aksesuarları çıkarmadan/takmadan önce aleti kapatın ve pil takımını çıkarın. Aletin yanlışlıkla çalışması yaralanmaya sebep olabilir.*

Şarj cihazına bakım yapılmaz. Şarj cihazı içinde kullanıcı tarafından bakımı yapılabilecek parça.



Yağlama

Bu aletin yağlanmasına gerek yoktur.

DIKKAT: *İç parçalara zarar vereceği için aleti yağlamayın.*



Temizleme



UYARI: Havalandırma deliklerinde ve etrafında toz toplanması halinde bu tozu ve kiri kuru hava kullanarak ana gövdeden uzaklaştırın. Bu işlemi gerçekleştirirken onaylı bir göz koruması ve onaylı toz maskesi takın.



UYARI: Aletin metalik olmayan parçalarını temizlemek için asla çözücü veya başka sert kimyasal kullanmayın. Bu kimyasallar bu parçalarda kullanılan malzemeleri güçsüztürür. Yalnızca su ve yumuşak sabunla nemlendirilmiş bir bez kullanın. Aletin içine herhangi bir sıvının girmesine izin vermeyin; aletin herhangi bir parçasını bir sıvı içine daldırmayın.

ŞARJ CİHAZI TEMİZLEME TALIMATLARI



UYARI: Şok tehlikesi. Temizlemeden önce şarj cihazının fişini AC prizinden çekin. Bir bez veya metalik olmayan yumuşak bir fırça kullanılarak, şarj cihazının dışındaki kir ve yağ çıkartılabilir. Su veya başka bir temizleme çözümü kullanmayın.

Opsiyonel aksesuarlar



UYARI: DEWALT tarafından verilenlerin dışındaki aksesuarlar bu ürün üzerinde test edilmediğinden, sözkonusu aksesuarların bu aletle birlikte kullanılması tehlikeli olabilir. Yaralanma riskini azaltmak için, bu aletle birlikte sadece DEWALT tarafından tavsiye edilen aksesuarlar kullanılmalıdır.



UYARI: Aksesuarlar en azından alet uyarı etiketinde tavsiye edilen hıza göre düzenlenmelidir. İlgili nominal aksesuar hızlarının üzerinde çalışan diskler ve diğer aksesuarlar etrafa saçılabilir ve yaralanmalara neden olabilir. Vida dışı aksesuarlar M14 göbeğe sahip olmalıdır. Her vida dışı olmayan aksesuar 22,2 mm mil deliğine sahip olmalıdır. Sahip değilse, bu, dairesel testere için tasarlanmış olabilir. Aksesuar

değerleri alet üzerinde bulunan etikette gösterildiği gibi alet hızının üzerinde olmamalıdır.

Taşlama aksesuarları ile kullanmak için doğru muhafazalar, sırt tamponları ve flanşlar seçmek önemlidir.

Uygun aksesuarlarla ilgili daha fazla bilgi almak için satıcımızla görüşün.

Çevrenin korunması



Ayrı toplama. Bu ürün normal evsel atıklarla birlikte imha edilmemelidir.

Herhangi bir zamanda DEWALT ürününüzü değiştirmek isterseniz ya da artık işinize yaramıyorsa, normal evsel atıklarla birlikte atmayın. Bu ürünü ayrı toplama için ayırın.



Kullanılmış ürünlerin ayrı toplanması ve paketlenmesi malzemelerin geri kazanım yoluyla tekrar kullanılmasını sağlamaktadır. Geri kazanılan malzemelerin tekrar kullanılması çevre kirliliğinin önlenmesine yardımcı olur ve ham madde talebini azaltır.

Yerel düzenlemeler kapsamında elektrikli ürünlerin evsel atıklardan ayrı olarak belediyenin atık sahalarında toplanması veya yeni bir ürün aldığımızda satıcı tarafından geri alınması öngörülebilir.

DEWALT, kullanma süreleri sona eren DEWALT ürünlerinin toplanması ve geri kazanımı için bir imkan sunmaktadır. Bu hizmetten yararlanmak için, lütfen ürününüzü bizim adımıza toplama işlemi yapan bir yetkili servise götürün.

Bu kılavuzda belirtilen adresteki yerel DEWALT ofisi ile irtibata geçerek size en yakın yetkili servisin yerini öğrenebilirsiniz. Alternatif olarak, yetkili DEWALT tamir acentelerinin listesi ve satış sonrası servis ve bağlantıların tam ayrıntıları İnternette www.2helpU.com adresinde mevcuttur.



Şarj edilebilir pil takımı

Bu uzun ömürlü pil takımı, daha önce kolayca yapılan işlerde yeterince güç üretemeyecek duruma

TÜRKÇE

geldiğinde şarj edilmelidir. Pil takımının teknik ömrünün tamamlanmasından sonra, çevre unsuruna dikkat ederek imha işlemi yapın:

- Pil takımını tam olarak aşağıya doğru çekin ve aletten çıkarın.
- Li-ion, NiCd ve NiMH hücreleri yeniden değerlendirilebilir özelliktedir. Bunları satıcınıza veya bir yerel geri dönüşüm istasyonuna götürün. Toplanan pil takımları uygun biçimde yeniden değerlendirilecek veya imha edilecektir.

GARANTİ

• 30 GÜNLÜK RİKSİZ MÜŞTERİ MEMNUNİYETİ GARANTİSİ •

Satın almış olduğunuz DEWALT ürünü, satın alma tarihinden itibaren 30 gün içerisinde, ilk denemenizde, performansı sizi tam olarak tatmin etmediyse, yetkili servise götürülüp; DEWALT Merkez Servis onayı ile değiştirilebilir veya gerekirse tamir edilir. Bu haktan yararlanmak için:

- Ürünün satın alındığı şekliyle teslimi;
- Fatura ve garanti kartının ibrazı;
- Uygulamanın satın alım tarihi itibarıyla ilk 30 gün içerisinde gerçekleşmesi;
- Ürün performansının ilk uygulamadan sonra memnuniyetsizlik yaratması gerekmektedir.

Aksesuarlar ve garanti koşulları haricinde yedek parçalar dahil değildir.

• ÜCRETSİZ BİR YILLIK SERVİS KONTRATI •

Yasal garanti süresi dahilinde tüm DEWALT ürünleri satın alma tarihinden itibaren bir yıl süreyle ücretsiz servis desteğine sahiptir. Sadece bir defaya mahsus olmak üzere ürününüz DEWALT Yetkili Servisinde işçilik bedeli alınmadan tamir edilir veya bakımı yapılır. Fatura ve garanti kartı ibrazı gerekmektedir. Aksesuarlar ve garanti koşulları haricinde yedek parçalar dahil değildir.

• BİR YIL GARANTİ •

Sahip olduğunuz DEWALT ürünü satın alma tarihinden itibaren 24 ay içinde hatalı malzeme veya işçilik nedeniyle bozulursa,

DEWALT aşağıdaki şartlara da uyulması koşuluna bağlı olarak, tüm kusurlu parçaların yenilenmesini veya -kendi inisiyatifine bağlı olarak- satın alınan ürünün değiştirilmesini garanti eder:

- Ürün hatalı kullanılmamışsa;
- Ürün yıpranmamış, hırpalanmamış ve aşınmamışsa;
- Yetkili olmayan kişilerce tamire çalışılmamışsa;
- Satın alma belgesi (fatura) ve garanti kartı ibraz edilmişse. Bu garanti fazladan bir avantaj olarak sunulmaktadır ve tüketicilerin yasal haklarına ilavedir.

En yakındaki DEWALT yetkili tamir acentesinin yerini öğrenmek için, bu kılavuzun arkasındaki uygun telefon numarasını kullanınız. Alternatif olarak, yetkili DEWALT tamir acentelerinin listesi ve satış sonrası servis ve bağlantıların tam ayrıntıları şu internet adresinde mevcuttur: www.2helpU.com.

ΓΩΝΙΑΚΟΣ ΤΡΟΧΟΣ ΒΑΡΙΑΣ ΧΡΗΣΗΣ ΜΕ ΜΠΑΤΑΡΙΑ DC411

Συγχαρητήρια!

Επιλέξατε ένα εργαλείο DEWALT. Η πολύχρονη εμπειρία, η σχολαστική ανάπτυξη προϊόντων και η καινοτομία, έκαναν τη DEWALT. έναν από τους πλέον αξιόπιστους συνεργάτες των επαγγελματιών χειριστών ηλεκτρικών εργαλείων.

Τεχνικά δεδομένα

DC411		
Τάση	V _{DC}	18
Ισχύς	W	405
Ταχύτητα χωρίς φορτίο	λεπτά ⁻¹	6.500
Διάμετρος τροχού	mm	125
Διάμετρος σπειρώματος άξονα		M14
Βάρος (χωρίς πακέτο μπαταριών)	kg	2,2*
* το βάρος περιλαμβάνει την πλευρική χειρολαβή και τον προφυλακτήρα		
L _{PA} (πίεση ήχου)	dB(A)	83
K _{PA} (αβεβαιότητα πίεσης ήχου)	dB(A)	3,0
L _{WA} (ακουστική ισχύς)	dB(A)	94
K _{WA} (αβεβαιότητα ακουστικής ισχύος)	dB(A)	3,0
Συνολικές τιμές κραδασμών (άθροισμα τριαξονικού φορέα) καθορισμένες σύμφωνα με το πρότυπο EN 60745:		
Τιμή εκπομπής κραδασμών	m/s ²	7,5
Αβεβαιότητα K	m/s ²	3,3

Πακέτο μπαταριών	DE9096	DE9503	DE9180
Τύπος μπαταριών	NiCd	NiMH	Li-Ion
Τάση (Volts)	V _{DC}	18	18
Χωρητικότητα	Ah	2,4	2,6
Βάρος	kg	1,0	0,68

Φορτιστής	DE9116	DE9135
Τάση ηλεκτροδότησης V _{AC}	230	230
Τύπος μπαταριών	NiCd/ NiMH	NiCd/NiMH/ Li-Ion
Κατά προσέγγιση χρόνος φόρτισης	λεπτά 60 (σετ μπαταριών 2,0 Ah)	40 (σετ μπαταριών 2,0 Ah)
Βάρος	kg 0,4	0,52

Το επίπεδο εκπομπής κραδασμών που παρέχεται στο παρόν φυλλάδιο πληροφοριών έχει μετρηθεί σύμφωνα με τυποποιημένο τεστ του προτύπου EN 60745 και μπορεί να χρησιμοποιηθεί για τη σύγκριση ενός εργαλείου με ένα άλλο. Μπορεί να χρησιμοποιηθεί για προκαταρκτική αξιολόγηση έκθεσης.



ΠΡΟΕΙΔΟΠΟΙΗΣΗ: Το δηλωθέν επίπεδο εκπομπής κραδασμών αντιπροσωπεύει τις κύριες εφαρμογές του εργαλείου. Ωστόσο, εάν το εργαλείο χρησιμοποιείται σε διαφορετικές εφαρμογές, με διαφορετικά παρελκόμενα ή δεν έχει συντηρηθεί κατάλληλα, η εκπομπή κραδασμών μπορεί να διαφέρει. Αυτό μπορεί να μειώσει σημαντικά το επίπεδο έκθεσης κατά τη διάρκεια ολόκληρης της εργασίας.

Η αξιολόγηση του επιπέδου έκθεσης σε κραδασμούς θα πρέπει επίσης να λαμβάνει υπόψη τις φορές που το εργαλείο κλείνει ή όταν λειτουργεί αλλά δεν ολοκληρώνει την εργασία. Αυτό μπορεί να μειώσει σημαντικά το επίπεδο έκθεσης κατά τη διάρκεια ολόκληρης της εργασίας.

Προσδιορίστε πρόσθετα μέτρα ασφαλείας για την προστασία του χειριστή από τις επιδράσεις των κραδασμών, όπως: συντήρηση του εργαλείου και των παρελκομένων, διατήρηση των χεριών σε θερμοκρασία, οργάνωση των προτύπων εργασίας.

ΕΛΛΗΝΙΚΑ

Ασφάλειες

Ευρώπη Εργαλεία 230 V
10 Amp, κύριας ηλεκτροδότησης

Για το Ηνωμένο
Βασίλειο Εργαλεία 230 V
και Ιρλανδία 13 Amp, στα βύσματα

Ορισμοί: Οδηγίες ασφαλείας

Οι παρακάτω ορισμοί περιγράφουν το επίπεδο σοβαρότητας για κάθε λέξη ένδειξης. Παρακαλούμε διαβάστε το εγχειρίδιο και προσέξτε αυτά τα σύμβολα.



ΚΙΝΔΥΝΟΣ: Καθορίζει μια επικείμενη επικίνδυνη κατάσταση η οποία, εάν δεν αποφευχθεί, **θα** επιφέρει **θάνατο ή σοβαρό τραυματισμό**.



ΠΡΟΕΙΔΟΠΟΙΗΣΗ: Καθορίζει μια ενδεχομένως επικίνδυνη κατάσταση η οποία, εάν δεν αποφευχθεί, **θα μπορούσε να προκαλέσει θάνατο ή σοβαρό τραυματισμό**.



ΠΡΟΣΟΧΗ: Καθορίζει μια ενδεχομένως επικίνδυνη κατάσταση η οποία, εάν δεν αποφευχθεί, **ενδέχεται να προκαλέσει ελαφρό ή μέσης σοβαρότητας τραυματισμό**.

ΠΡΟΣΟΧΗ: Όταν το εργαλείο χρησιμοποιείται χωρίς το σύμβολο προειδοποίησης ασφαλείας, καθορίζει μια ενδεχομένως επικίνδυνη κατάσταση η οποία, εάν δεν αποφευχθεί, **μπορεί να επιφέρει ζημιά σε περιουσιακά στοιχεία**.



Υποδηλώνει κίνδυνο ηλεκτροπληξίας.

Δήλωση συμμόρφωσης με τις οδηγίες της ΕΕ



DC411

Η εταιρεία DEWALT δηλώνει ότι αυτά τα προϊόντα που περιγράφονται στην ενότητα «τεχνικά δεδομένα» έχουν σχεδιαστεί σε συμμόρφωση με το εξής πρότυπο:

98/37/ΕΟΚ (έως 28 Δεκ. 2009), 2004/108/ΕΚ, 2006/42/ΕΚ (από τις 29 Δεκ. 2009), 2006/95/ΕΚ, EN 55014-1, EN 55014-2, EN 60745-1, EN 60745-2-3.

Για περισσότερες πληροφορίες, επικοινωνήστε με την εταιρεία DEWALT στην παρακάτω διεύθυνση, ή ανατρέξτε στο πίσω μέρος του εγχειριδίου.

Ο κάτωθι υπογεγραμμένος είναι ο αρμόδιος για τη σύνταξη του τεχνικού φακέλου και πραγματοποιεί την παρούσα δήλωση εκ μέρους της εταιρείας DEWALT.

Horst Grossmann
Αντιπρόεδρος τμήματος μηχανολογίας και ανάπτυξης προϊόντων
DEWALT, Richard-Klinger-Straße 11,
D-65510, Idstein, Γερμανία
20.09.2007



ΠΡΟΕΙΔΟΠΟΙΗΣΗ: Για μείωση του κινδύνου τραυματισμού, διαβάστε το εγχειρίδιο οδηγιών.

Γενικές προειδοποιήσεις ασφαλείας ηλεκτρικού εργαλείου



ΠΡΟΕΙΔΟΠΟΙΗΣΗ! Διαβάστε όλες τις προειδοποιήσεις ασφαλείας και όλες τις οδηγίες. Εάν δεν τηρηθούν οι προειδοποιήσεις και οδηγίες, αυτό μπορεί να έχει ως αποτέλεσμα ηλεκτροπληξία, φωτιά ή/και σοβαρό τραυματισμό.

ΦΥΛΑΣΤΕ ΟΛΕΣ ΤΙΣ ΠΡΟΕΙΔΟΠΟΙΗΣΕΙΣ ΚΑΙ ΟΔΗΓΙΕΣ ΓΙΑ ΜΕΛΛΟΝΤΙΚΗ ΑΝΑΦΟΡΑ.

Ο όρος “ηλεκτρικό εργαλείο” σε όλες τις προειδοποιήσεις, αναφέρεται σε εργαλείο ηλεκτροδοτούμενο (με καλώδιο) από την κύρια παροχή ηλεκτροδότησης, ή σε εργαλείο με ασύρματη δυνατότητα λειτουργίας (με μπαταρία).

1) ΑΣΦΑΛΕΙΑ ΧΩΡΟΥ ΕΡΓΑΣΙΑΣ

α) Διατηρείτε το χώρο εργασίας καθαρό και καλά φωτισμένο. Οι μη

τακτοποιημένοι ή σκοτεινοί χώροι, αποτελούν αιτίες ατυχημάτων.

- β) **Μη λειτουργείτε ηλεκτρικά εργαλεία σε χώρους με εκρηκτική ατμόσφαιρα, όπως παρουσία εύφλεκτων υγρών, αερίων, ή σκόνης.** Τα ηλεκτρικά εργαλεία παράγουν σπινθήρες που μπορεί να προκαλέσουν ανάφλεξη της εν λόγω σκόνης ή ατμών.
- γ) **Απομακρύνετε τα παιδιά και άλλα περραστικά άτομα κατά τη χρήση ενός ηλεκτρικού εργαλείου.** Τυχόν παράγοντες που αποσπούν την προσοχή σας, μπορεί να προκαλέσουν απώλεια ελέγχου.

2) ΗΛΕΚΤΡΙΚΗ ΑΣΦΑΛΕΙΑ

- α) **Τα βύσματα των ηλεκτρικών εργαλείων πρέπει να ταιριάζουν με τις πρίζες. Μην τροποποιείτε ποτέ το βύσμα ηλεκτροδότησης με οποιονδήποτε τρόπο. Μη χρησιμοποιείτε οποιαδήποτε βύσματα προσαρμογέα με γειωμένα (με γείωση εδάφους) ηλεκτρικά εργαλεία.** Τα μη τροποποιημένα βύσματα και οι ταιριαστές πρίζες μειώνουν τον κίνδυνο ηλεκτροπληξίας.
- β) **Αποφύγετε την επαφή του σώματος με γειωμένες επιφάνειες όπως σωλήνες, καλοριφέρ, εστίες κουζινών και ψυγεία.** Ο κίνδυνος ηλεκτροπληξίας αυξάνεται όταν το σώμα σας είναι γειωμένο.
- γ) **Μην εκθέτετε τα ηλεκτρικά εργαλεία στη βροχή ή σε συνθήκες υγρής ατμόσφαιρας.** Η είσοδος νερού σε ηλεκτρικό εργαλείο αυξάνει τον κίνδυνο ηλεκτροπληξίας.
- δ) **Μην κακομεταχειρίζεστε το καλώδιο. Μη χρησιμοποιείτε ποτέ το καλώδιο για τη μεταφορά, τράβηγμα, ή αποσύνδεση του ηλεκτρικού εργαλείου. Διατηρείτε το μακριά από θερμότητα, ελαιώδεις ουσίες, αιχμηρά αντικείμενα ή γωνίες, ή μετακινούμενα εξαρτήματα.** Καλώδια που έχουν υποστεί ζημιά ή που είναι “μπερδεμένα”, αυξάνουν τον κίνδυνο ηλεκτροπληξίας.
- ε) **Όταν χρησιμοποιείτε ένα ηλεκτρικό εργαλείο σε εξωτερικό χώρο, χρησιμοποιείτε καλώδιο επέκτασης κατάλληλο για χρήση σε εξωτερικό χώρο.** Η χρήση καλωδίου κατάλληλου για εξωτερική χρήση μειώνει τον κίνδυνο ηλεκτροπληξίας.

στ) **Εάν είναι αναπόφευκτη η λειτουργία ηλεκτρικού εργαλείου σε χώρο με υψηλή υγρασία, χρησιμοποιήστε παροχή ηλεκτροδότησης με ασφάλεια διαρροής ηλεκτρικού ρεύματος (RCD).** Η χρήση του RCD μειώνει τον κίνδυνο ηλεκτροπληξίας.

3) ΠΡΟΣΩΠΙΚΗ ΑΣΦΑΛΕΙΑ

- α) **Παραμείνετε σε εγρήγορση, προσέχετε τι κάνετε και χρησιμοποιείτε την κοινή λογική κατά τη χρήση ενός ηλεκτρικού εργαλείου.** Μη χρησιμοποιείτε οποιοδήποτε ηλεκτρικό εργαλείο εάν είστε κουρασμένος (-η), ή υπό την επήρεια ναρκωτικών, αλκοόλ, ή φαρμάκων. Μια τυχόν στιγμή απόσπασης της προσοχής σας καθώς χειρίζεστε ηλεκτρικά εργαλεία, μπορεί να προκαλέσει σοβαρό προσωπικό τραυματισμό.
- β) **Χρησιμοποιήστε προσωπικό προστατευτικό εξοπλισμό. Φοράτε πάντα προστατευτικά γυαλιά.** Η χρήση προστατευτικού εξοπλισμού όπως αναπνευστικής μάσκας, αντιολισθητικών υποδημάτων, κράνους, ή προστατευτικών ακουστικών για τις κατάλληλες συνθήκες, θα μειώσει τους προσωπικούς τραυματισμούς.
- γ) **Αποτρέψτε τυχόν αθέλητη εκκίνηση του εργαλείου. Εξασφαλίστε ότι ο διακόπτης είναι κλειστός (θέση off) πριν συνδέσετε το εργαλείο στην πηγή ηλεκτροδότησης ή και στο πακέτο μπαταρίας και πριν σηκώσετε ή μεταφέρετε το εργαλείο.** Η μεταφορά ηλεκτρικών εργαλείων με το δάκτυλό σας στο διακόπτη, ή η σύνδεση στην πρίζα εργαλείων με ανοικτό (θέση on) διακόπτη, αποτελούν αιτίες ατυχημάτων.
- δ) **Αφαιρέστε οποιοδήποτε κλειδί ή ρυθμιστικό κλειδί πριν ενεργοποιήσετε το ηλεκτρικό εργαλείο.** Ένα κλειδί ή ρυθμιστικό κλειδί που έχει αφεθεί προσαρτημένο σε κινητό τμήμα του ηλεκτρικού εργαλείου, μπορεί να προκαλέσει προσωπικό τραυματισμό.
- ε) **Μην προσπαθήσετε να φτάσετε απομακρυσμένα σημεία. Διατηρείτε συνεχώς σταθερό πόδι και ισορροπία.** Αυτό σας δίνει τη δυνατότητα καλύτερου ελέγχου του ηλεκτρικού εργαλείου σε απροσδόκητες καταστάσεις.

στ) Φοράτε τον κατάλληλο ρουχισμό. Μη φοράτε χαλαρά ρούχα ή κοσμήματα. Διατηρείτε τα μαλλιά σας, τα ρούχα και τα γάντια μακριά από κινούμενα εξαρτήματα. Τα χαλαρά ρούχα, τα κοσμήματα ή τα μακριά μαλλιά μπορεί να εμπλακούν στα κινούμενα εξαρτήματα.

ζ) Εάν διατίθενται συσκευές για τη σύνδεση εκβολής σκόνης και εγκαταστάσεων συλλογής, βεβαιωθείτε ότι έχουν συνδεθεί σωστά και χρησιμοποιούνται κατάλληλα. Ο καθαρισμός από τη σκόνη μπορεί να μειώσει τους σχετιζόμενους με σκόνη κινδύνους.

4) ΧΡΗΣΗ ΚΑΙ ΦΡΟΝΤΙΔΑ ΤΟΥ ΗΛΕΚΤΡΙΚΟΥ ΕΡΓΑΛΕΙΟΥ

α) Μη χρησιμοποιείτε με υπερβολική δύναμη το ηλεκτρικό εργαλείο. Χρησιμοποιήστε το κατάλληλο εργαλείο για την εφαρμογή σας. Το σωστό για κάθε χρήση εργαλείο θα κάνει τη δουλειά για την οποία προορίζεται καλύτερα και με μεγαλύτερη ασφάλεια, στο βαθμό για τον οποίο σχεδιάστηκε.

β) Μη χρησιμοποιείτε το ηλεκτρικό εργαλείο εάν ο διακόπτης (on-off) δεν λειτουργεί. Οποιοδήποτε ηλεκτρικό εργαλείο που δεν μπορεί να ελεγχθεί μέσω του διακόπτη του, είναι επικίνδυνο και πρέπει να επισκευαστεί.

γ) Αποσυνδέστε το βύσμα από την πηγή ηλεκτροδότησης πριν την πραγματοποίηση οποιωνδήποτε ρυθμίσεων, την αλλαγή παρελκομένων, ή την αποθήκευση του ηλεκτρικού εργαλείου. Αυτού του είδους τα μέτρα ασφαλείας μειώνουν τον κίνδυνο απροσδόκητης λειτουργίας του ηλεκτρικού εργαλείου.

δ) Αποθηκεύστε όποιο ηλεκτρικό εργαλείο δεν χρησιμοποιείτε μακριά από μέρη όπου μπορούν να το φτάσουν παιδιά και μην επιτρέψετε τη χρήση του ηλεκτρικού εργαλείου σε άτομα που δεν είναι εξοικειωμένα με αυτό ή με τις οδηγίες χρήσης του. Τα ηλεκτρικά εργαλεία είναι επικίνδυνα όταν χρησιμοποιούνται από μη εκπαιδευμένους χειριστές.

ε) Συντήρηση ηλεκτρικών εργαλείων. Ελέγξτε για τυχόν εσφαλμένη ευθυγράμμιση ή στρέβλωση κινούμενων εξαρτημάτων, για

τυχόν θραύση εξαρτημάτων και για οποιεσδήποτε άλλες καταστάσεις που μπορεί να επηρεάσουν τη λειτουργία του ηλεκτρικού εργαλείου. Εάν το ηλεκτρικό εργαλείο έχει υποστεί ζημιά, φροντίστε για την επισκευή του πριν το χρησιμοποιήσετε. Πολλά ατυχήματα έχουν προκληθεί από ηλεκτρικά εργαλεία που δεν έχουν συντηρηθεί κατάλληλα.

στ) Διατηρείτε τα εργαλεία κοπής αιχμηρά και καθαρά. Τα κατάλληλα συντηρημένα εργαλεία κοπής με αιχμηρά άκρα κοπής έχουν μικρότερες πιθανότητες λυγίσματος κατά τη λειτουργία και ελέγχονται ευκολότερα.

ζ) Χρησιμοποιήστε το ηλεκτρικό εργαλείο, τα παρελκόμενα και τις μύτες του κλπ., σύμφωνα με τις παρούσες οδηγίες, λαμβάνοντας υπόψη τις συνθήκες εργασίας και την εργασία που πρόκειται να πραγματοποιηθεί. Η χρήση ενός ηλεκτρικού εργαλείου για εργασίες διαφορετικές απ' αυτές για τις οποίες προορίζεται, μπορεί να προκαλέσει επικίνδυνη κατάσταση.

5) ΧΡΗΣΗ ΚΑΙ ΦΡΟΝΤΙΔΑ ΜΠΑΤΑΡΙΩΝ

α) Επαναφορτίστε μόνο με το φορτιστή που καθορίζεται από τον κατασκευαστή. Φορτιστής που είναι κατάλληλος για ένα τύπο πακέτου μπαταριών, μπορεί να δημιουργήσει κίνδυνο φωτιάς όταν χρησιμοποιείται με μη συμβατό πακέτο μπαταριών.

β) Χρησιμοποιείτε ηλεκτρικά εργαλεία μόνο με ειδικά καθορισμένα πακέτα μπαταριών. Η χρήση οποιωνδήποτε άλλων πακέτων μπαταριών μπορεί να προκαλέσει κίνδυνο τραυματισμού ή και φωτιάς.

γ) Όταν δεν χρησιμοποιείτε το πακέτο μπαταριών, διατηρείτε το μακριά από άλλα μεταλλικά αντικείμενα όπως συνδετήρες χαρτιού, νομίσματα, κλειδιά, καρφιά, βίδες, ή άλλα μικρά μεταλλικά αντικείμενα που μπορεί να προκαλέσουν ηλεκτρική επαφή μεταξύ των δύο ακροδεκτών του πακέτου μπαταριών. Η βραχυκύκλωση των ακροδεκτών της μπαταρίας μπορεί να προκαλέσει εγκαύματα ή και φωτιά.

δ) Κάτω από συνθήκες κακομεταχείρισης, μπορεί να εκτοξευτεί υγρό από τη μπαταρία. Αποφύγετε την επαφή με

το υγρό αυτό. Εάν έλθετε σ' επαφή κατά λάθος, ξεπλύνετε με άφθονο νερό. Επιπλέον αυτού, σε περίπτωση που το υγρό έλθει σ' επαφή με τα μάτια σας, αναζητήστε αμέσως ιατρική βοήθεια. Το υγρό που εκτοξεύεται από τη μπαταρία μπορεί να προκαλέσει ερεθισμούς ή εγκαύματα.

6) ΣΥΝΤΗΡΗΣΗ (ΣΕΡΒΙΣ)

- α) Φροντίστε όπως η συντήρηση του ηλεκτρικού εργαλείου πραγματοποιείται από πιστοποιημένο για επισκευές άτομο, με τη χρήση των ταυτόσημων μόνο ανταλλακτικών. Αυτό θα εξασφαλίσει τη διατήρηση της ασφαλείας του ηλεκτρικού εργαλείου.

ΟΔΗΓΙΕΣ ΑΣΦΑΛΕΙΑΣ ΓΙΑ ΟΛΕΣ ΤΙΣ ΛΕΙΤΟΥΡΓΙΕΣ

- α) Αυτό το ηλεκτρικό εργαλείο προορίζεται για λειτουργία ως γωνιακός τροχός (λειαντήρας), συρματόβουρτσα ή εργαλείο κοπής. Διαβάστε όλες τις προειδοποιήσεις ασφαλείας, τις οδηγίες, τις εικόνες και τις προδιαγραφές που παρέχονται με το πικρόν ηλεκτρικό εργαλείο. Η μη τήρηση των οδηγιών που περιγράφονται παρακάτω μπορεί να επιφέρει ηλεκτροπληξία, πυρκαγιά ή και σοβαρό τραυματισμό.
- β) Λειτουργίες όπως λείανση ή γνάρισμα, δεν συνιστώνται με το πικρόν ηλεκτρικό εργαλείο. Λειτουργίες για τις οποίες δεν έχει σχεδιαστεί αυτό το ηλεκτρικό εργαλείο, μπορεί να προκαλέσουν κίνδυνο και προσωπικό τραυματισμό.
- γ) Μη χρησιμοποιείτε παρελκόμενα που δεν έχουν σχεδιαστεί και δεν συστήνονται ειδικά για αυτό το εργαλείο από τον κατασκευαστή. Το γεγονός και μόνο ότι το παρελκόμενο μπορεί να προσαρτηθεί στο ηλεκτρικό εργαλείο, δεν αποτελεί εγγύηση για την ασφαλή λειτουργία του.
- δ) Η ονομαστική ταχύτητα του παρελκόμενου πρέπει να είναι τουλάχιστον ίση με τη μέγιστη ταχύτητα που εισημαίνεται στο ηλεκτρικό εργαλείο. Παρελκόμενα που λειτουργούν σε μεγαλύτερη ταχύτητα από την ονομαστική ταχύτητά τους, μπορεί να σπάσουν και να διαφύγουν από το εργαλείο.
- ε) Η εξωτερική διάμετρος και το πάχος του παρελκόμενου πρέπει να είναι εντός του εύρους ονομαστικών τιμών του ηλεκτρικού

εργαλείου σας. Παρελκόμενα με μη κατάλληλες διαστάσεις δεν μπορούν να προφυλαχτούν ή ελεγχθούν επαρκώς.

- στ) Το μέγεθος της οπής σπειρώματος των τροχών, φλαντζών, πέλματων υποστήριξης ή άλλων παρελκόμενων, πρέπει να ταιριάζει επικριβώς με το μέγεθος του σπειρώματος άξονα του ηλεκτρικού εργαλείου. Παρελκόμενα με σπές σπειρώματος που δεν ταιριάζουν με το υλικό προσαρμογής του ηλεκτρικού εργαλείου, θα περιστρέφονται χωρίς ισορροπία, θα δονούνται υπερβολικά και μπορεί να προκαλέσουν απώλεια ελέγχου.
- ζ) Μη χρησιμοποιείτε παρελκόμενα που έχουν υποστεί ζημιά. Πριν από κάθε χρήση, επθεωρήστε το κάθε παρελκόμενο, όπως τους τροχούς λείανσης για τυχόν θραύσματα ή ρωγμές, τα πέλματα υποστήριξης για ρωγμές, εγκοπές ή υπερβολική φθορά και τη συρματόβουρτσα για τυχόν χαλαρά ή σπασμένα συρματάκια. Εάν σας πείσει το ηλεκτρικό εργαλείο, επθεωρήστε το για τυχόν ζημιά ή εγκαταστήστε παρελκόμενο που δεν έχει υποστεί ζημιά. Μετά την επθεώρηση και την εγκατάσταση παρελκόμενου, απομακρύνετε το σώμα σας και κάθε περινευρισκόμενο άτομο από το επάδο του περιστρεφόμενου παρελκόμενου και λειτουργήστε το ηλεκτρικό εργαλείο στη μέγιστη ταχύτητα χωρίς φορτίο για ένα λεπτό. Τα παρελκόμενα που έχουν υποστεί ζημιά θα σπάσουν συνήθως κατά τη διάρκεια αυτής της δοκιμής.
- η) Φοράτε μέσα ατομικής προστασίας. Ανάλογα με την εφαρμογή, χρησιμοποιήστε μάσκα προσώπου, προστατευτικά γυαλιά-μάσκα ή προστατευτικά γυαλιά. Ανάλογα με την περίπτωση, φοράτε μάσκα κατά της σκόνης, προστατευτικά αυτιών, γάντια και ποδιά εργαστηρίου, τα οποία μπορούν να σταματήσουν μικρά λειαντικά θραύσματα ή θραύσματα του τεμαχίου εργασίας. Τα μέσα προστασίας για τα μάτια πρέπει να μπορούν να σταματούν εκτοξευόμενα τεμάχια που παράγονται από διάφορες εργασίες. Η μάσκα κατά της σκόνης ή ο αναπνευστήρας πρέπει να έχουν τη δυνατότητα να φιλτράρουν σωματίδια που παράγονται από την εργασία σας. Η παρατεταμένη έκθεση σε θόρυβο υψηλής

έντασης μπορεί να προκαλέσει απώλεια ακοής.

θ) Διατηρείτε τα περιερισκόμενα άτομα σε απόσταση ασφαλείας από την περιοχή εργασίας. Οποιοσδήποτε εισέρχεται στην περιοχή εργασίας πρέπει να φοράει μέσα ατομικής προστασίας. Τυχόν θραύσματα από το τεμάχιο εργασίας ή από σπασμένο παρελκόμενο μπορεί να εκτοξευτούν μακριά και να προκαλέσουν τραυματισμό πέρα από την άμεση περιοχή εργασίας.

(ι) Κρατάτε το εργαλείο από τις μονομένες επιφάνειες λαβής όταν πραγματοποιείτε μια εργασία κατά την οποία το εργαλείο κοπής μπορεί να έρθει σε επαφή με μη εμφανή καλωδίωση ή με το ίδιο του το καλώδιο τροφοδοσίας. Εάν το παρελκόμενο κοπής έρθει σ' επαφή με ηλεκτροφόρο καλώδιο, μπορεί να εκθέσει τα μεταλλικά εξαρτήματα του ηλεκτρικού εργαλείου σε ηλεκτρική τάση και να προκαλέσει ηλεκτροπληξία του χειριστή.

ια) Τοποθετήστε το καλώδιο μακριά από το περιστρεφόμενο παρελκόμενο. Εάν χάσετε τον έλεγχο, το καλώδιο μπορεί να κοπεί ή τσακιστεί και το χέρι σας μπορεί να τραβηχτεί στο περιστρεφόμενο παρελκόμενο.

ιβ) Μην αφήνετε ποτέ το ηλεκτρικό εργαλείο κάτω έως ότου έχει σταματήσει τελείως το παρελκόμενο. Το περιστρεφόμενο παρελκόμενο μπορεί να αρπάξει την επιφάνεια και να τραβήξει το ηλεκτρικό εργαλείο προκαλώντας την απώλεια ελέγχου του.

ιγ) Μη λειτουργείτε το ηλεκτρικό εργαλείο όταν το μεταφέρετε στο πλάι σας. Τυχόν απροσδόκητη επαφή με το περιστρεφόμενο παρελκόμενο μπορεί να αρπάξει τα ρούχα σας, τραβώντας το παρελκόμενο προς το σώμα σας.

ιδ) Καθαρίζετε τακτικά τους αεραγωγούς του ηλεκτρικού εργαλείου. Ο ανεμιστήρας του μοτέρ θα τραβήξει τη σκόνη εντός του περιβλήματος και τυχόν υπερβολική συσσώρευση θραυσμάτων μετάλλων μπορεί να προκαλέσει ηλεκτρικούς κινδύνους.

ιε) Μη λειτουργείτε το ηλεκτρικό εργαλείο κοντά σε εύφλεκτα υλικά. Οι σπινθήρες μπορεί να προκαλέσουν ανάφλεξη αυτών των υλικών.

ιστ) Μη χρησιμοποιείτε παρελκόμενα που απιτούν υγρά ψυκτικά. Η χρήση νερού ή άλλων υγρών ψυκτικών μπορεί να προκαλέσει ηλεκτροπληξία ή ηλεκτρικό σοκ.

ιζ) Μη χρησιμοποιείτε τροχούς τύπου II (κωνικούς λειαντικούς δίσκους μορφής κυπέλλου) σε αυτό το εργαλείο. Η χρήση μη κατάλληλων παρελκόμενων μπορεί να προκαλέσει τραυματισμό.

ιη) Χρησιμοποιείτε πάντα την πλευρική χειρολαβή. Σφίξτε τη λαβή ώστε να ασφαλίσει. Πρέπει να χρησιμοποιείτε πάντα την πλευρική χειρολαβή για να διατηρείτε τον έλεγχο του εργαλείου ανά πάσα στιγμή.

Αιτίες και αποτροπή ανάδρομης ώθησης από το χειριστή

Η ανάδρομη ώθηση (kickback) είναι μια ξαφνική αντίδραση ενός περιστρεφόμενου τροχού, ενός πέλματος υποστήριξης, μιας βούρτσας ή άλλου παρελκόμενου που έχει συνθλιφθεί ή μαγκώσει. Η σύνθλιψη ή το σκάλωμα προκαλεί τη γρήγορη παύση του περιστρεφόμενου παρελκόμενου, το οποίο, με τη σειρά του, αναγκάζει το μη ελεγχόμενο ηλεκτρικό εργαλείο να κατευθυνθεί αντίθετα με την περιστροφή του παρελκόμενου στο σημείο φρακαρίσματος.

Για παράδειγμα, εάν ένας λειαντικός τροχός έχει συνθλιφθεί ή μαγκώσει στο τεμάχιο εργασίας, το άκρο του τροχού που εισχωρεί στο σημείο μαγκώματος μπορεί να εισχωρήσει στην επιφάνεια του υλικού, κάνοντας τον τροχό να ανέβει προς τα έξω ή να «κλωστήσει» προς τα έξω. Ο τροχός μπορεί είτε να αναπηδήσει προς το χειριστή ή μακριά απ' αυτόν, ανάλογα με την κατεύθυνση της κίνησης του τροχού στο σημείο που μάγκωσε. Οι λειαντικοί τροχοί μπορεί επίσης να σπάσουν κάτω απ' αυτές τις συνθήκες.

Η ανάδρομη ώθηση είναι το αποτέλεσμα κακομεταχείρισης του εργαλείου ή και εσφαλμένων διαδικασιών χειρισμού ή συνθηκών και μπορεί να αποφευχθεί με τις κατάλληλες προφυλάξεις που παρέχονται παρακάτω:

α) Διατηρήστε σταθερή λαβή στο ηλεκτρικό εργαλείο και τοποθετήστε το σώμα σας και το βραχιόνιό σας έτσι ώστε να μπορείτε να έχετε αντίσταση σε δυνάμεις ανάδρομης ώθησης. Χρησιμοποιείτε πάντα βοηθητική χειρολαβή, εάν διατίθεται, για μέγιστο

- έλεγχο ανάδρομης ώθησης ή αντίδρασης ροπής κατά την εκκίνηση. Ο χειριστής μπορεί να ελέγξει την αντίδραση ροπής ή τις δυνάμεις ανάδρομης ώθησης, εάν ληφθούν οι κατάλληλες προφυλάξεις.*
- β) Μην τοποθετείτε ποτέ το χέρι σας κοντά στο περιστροφικό παρελκόμενο.** Το παρελκόμενο μπορεί να αναπηδήσει (λόγω ανάδρομης ώθησης) πάνω από το χέρι σας.
- γ) Μην τοποθετείτε το σώμα σας σε περιοχή όπου μπορεί να αναπηδήσει το ηλεκτρικό εργαλείο σε περίπτωση ανάδρομης ώθησης.** Η ανάδρομη ώθηση θα ωθήσει το εργαλείο σε κατεύθυνση αντίθετη από την κίνηση του τροχού στο σημείο που έχει μαγκώσει.
- δ) Ασκείτε ιδιαίτερη προσοχή κατά την εργασία σε γωνίες, αιχμηρά άκρα κ.λπ. Αποφύγετε τις αναπηδήσεις και τυχόν μαγκώματα του παρελκόμενου.** Οι γωνίες, τα αιχμηρά άκρα ή οι αναπηδήσεις έχουν την τάση να προκαλούν μάγκωμα του περιστροφικού παρελκόμενου και την απώλεια ελέγχου ή την ανάδρομη ώθηση.
- ε) Μην προσαρτάτε λεπίδα ξυλογλυπικής αλυσοπίονου ή λεπίδα δισκοπίονου με δόντια.** Αυτές οι λεπίδες προκαλούν συχνές ανάδρομες ωθήσεις και απώλεια ελέγχου.

Προειδοποιήσεις ασφαλείας συγκεκριμένες για λειτουργίες τροχίσματος και λειαντικής κοπής

- α) Χρησιμοποιείτε μόνο τροχούς τύπων που συνιστώνται για το ηλεκτρικό σας εργαλείο και το συγκεκριμένο προφυλακτήρα που είναι σχεδιασμένος για τον επιλεγμένο τροχό.** Τροχοί για τους οποίους το ηλεκτρικό εργαλείο δεν έχει σχεδιαστεί, δεν μπορούν να προφυλαχτούν επαρκώς και δεν είναι ασφαλείς.
- β) Ο προφυλακτήρας πρέπει να είναι προσαρτημένος και τοποθετημένος με ασφάλεια στο ηλεκτρικό εργαλείο για μέγιστη προστασία, έτσι ώστε να εκτίθεται το μικρότερο μέρος του τροχού στο χειριστή.** Ο προφυλακτήρας βοηθά στην προστασία του χειριστή από θραύσματα σπασμένου τροχού και απροσδόκητη επαφή με τον τροχό.

- γ) Οι τροχοί πρέπει να χρησιμοποιούνται μόνο για τις συνιστώμενες εφαρμογές.** Για παράδειγμα: μην τροχίζετε με την πλευρά του τροχού κοπής. Οι λειαντικοί τροχοί κοπής προορίζονται για περιφερικό τροχίσμα. Η εφαρμογή πλευρικών δυνάμεων σ' αυτούς τους τροχούς μπορεί να προκαλέσει τη θραύση τους.
- δ) Χρησιμοποιείτε πάντα φλάντζες τροχών που δεν έχουν υποστεί ζημιά και που έχουν το σωστό μέγεθος και σχήμα για τον τροχό που επιλέξατε.** Οι κατάλληλες φλάντζες τροχών υποστηρίζουν τον τροχό, μειώνοντας έτσι την πιθανότητα θραύσης του τροχού. Οι φλάντζες για τροχούς κοπής μπορεί να είναι διαφορετικές από τις φλάντζες για τροχούς τροχίσματος.
- ε) Μην χρησιμοποιείτε φθαρμένους τροχούς από μεγαλύτερα ηλεκτρικά εργαλεία.** Τροχός που προορίζεται για μεγαλύτερο ηλεκτρικό εργαλείο δεν είναι κατάλληλος για τις υψηλότερες ταχύτητες του μικρότερου εργαλείου και μπορεί να υποστεί θραύση.

Επιπλέον προειδοποιήσεις ασφαλείας για λειτουργία λειαντικής κοπής

- α) Μην «πλοκάρετε» τον τροχό κοπής και μην εφαρμόζετε υπερβολική πίεση.** Μην προσπαθείτε να δημιουργήσετε υπερβολικό βάθος ή να πραγματοποιήσετε υπερβολική κοπή. Η υπερβολική πίεση του τροχού αυξάνει το φορτίο και την ευαισθησία στην περιστροφή ή το φρακάρισμα του τροχού κατά την κοπή και την πιθανότητα ανάδρομης ώθησης ή θραύσης του τροχού.
- β) Μην τοποθετείτε το σώμα σας σε ευθεία και πίσω από τον περιστρεφόμενο τροχό.** Όταν ο τροχός, στο σημείο λειτουργίας, απομακρύνεται από το σώμα σας, η πιθανή ανάδρομη ώθηση μπορεί να κατευθύνει τον περιστρεφόμενο τροχό και το ηλεκτρικό εργαλείο προς τα εσάς.
- γ) Όταν ο τροχός φρακάρει ή όταν διακόπτει την κοπή για οποιοδήποτε λόγο, απενεργοποιήστε το ηλεκτρικό εργαλείο και κρατήστε το ηλεκτρικό εργαλείο ακίνητο μέχρι ο τροχός να σταματήσει να κινείται εντελώς.** Μην

προσπαθείτε να αφαιρέσετε τον τροχό κοπής από την κοπή όταν ο τροχός κινείται γιατί διαφορετικά μπορεί να προκληθεί ανάδρομη ώθηση. Ερευνήστε και λάβετε διορθωτικά μέτρα για να εξαλείψετε την αιτία του φρακαρίσματος του τροχού.

- δ) **Μην επανεκκινείτε τη λειτουργία κοπής στο τεμάχιο εργασίας. Αφήστε τον τροχό να φτάσει σε πλήρη ταχύτητα και συνεχίστε προσεκτικά την κοπή.** Ο τροχός μπορεί να φρακάρει, να ξεφύγει ή να «κλωποτσήσει», αν γίνει επανεκκίνηση του ηλεκτρικού εργαλείου στο τεμάχιο εργασίας.
- ε) **Στηρίζετε τα πλαίσια ή τα υπερμεγέθη τεμάχια εργασίας για να ελαχιστοποιείτε τον κίνδυνο μαγκώματος και ανάδρομης ώθησης του τροχού.** Τα μεγάλα πλαίσια τείνουν να λυγίζουν κάτω από το ίδιο τους το βάρος. Πρέπει να τοποθετούνται στηρίγματα κάτω από το τεμάχιο εργασίας κοντά στη γραμμή κοπής και κοντά στο άκρο του τεμαχίου εργασίας και στις δύο πλευρές του τροχού.
- στ) **Προσέχετε ιδιαίτερα όταν πραγματοποιείτε κοπή βάθους σε ήδη υπάρχοντες τοίχους ή άλλες «τυφλές» θέσεις.** Ο προεξέχων τροχός μπορεί να κόψει σωλήνες φυσικού αερίου, υδραυλικούς σωλήνες, ηλεκτρικές καλωδιώσεις ή αντικείμενα που μπορεί να προκαλέσουν ανάδρομη ώθηση.

Προειδοποιήσεις ασφαλείας συγκεκριμένες για λειτουργίες συρμάτινης βούρτσας.

- α) **Έχετε υπόψη ότι τα συρμάτια της μεταλλικής βούρτσας πετάγονται από τη βούρτσα ακόμη και υπό κανονικές συνθήκες λειτουργίας. Μην καταπονείτε υπερβολικά τα συρμάτια εφαρμόζοντας υπερβολικό φορτίο στη βούρτσα.** Τα συρμάτια μπορεί να διαπεράσουν εύκολα λεπτά ρούχα ή/και το δέρμα.
- β) **Εάν συνιστάται η χρήση προφυλακτήρα για συρμάτινη βούρτσα, μην επιτρέπεται οποιαδήποτε παρεμβολή του συρμάτινου τροχού ή της βούρτσας με τον προφυλακτήρα.** Ο συρμάτινος τροχός ή η βούρτσα μπορεί να επεκταθούν σε

διάμετρο λόγω της εργασίας και των φυγόκεντρων δυνάμεων.

Σημάνσεις στο εργαλείο



Να φοράτε προστατευτικά ακουστικά.



Να φοράτε προστατευτικά για τα μάτια.

ΘΕΣΗ ΚΩΔΙΚΟΥ ΗΜΕΡΟΜΗΝΙΑΣ

Ο κωδικός ημερομηνίας, ο οποίος περιλαμβάνει επίσης το έτος κατασκευής, είναι εκτυπωμένος στην επιφάνεια του περιβλήματος στο σημείο που σχηματίζει την άρθρωση προσαρμογής μεταξύ του εργαλείου και της μπαταρίας!!

Παράδειγμα:

2008 XX XX

Έτος κατασκευής

Σημαντικές οδηγίες ασφαλείας για όλους τους φορτιστές μπαταριών

ΦΥΛΑΣΤΕ ΑΥΤΕΣ ΤΙΣ ΟΔΗΓΙΕΣ: Το παρόν εγχειρίδιο περιέχει σημαντικές οδηγίες ασφαλείας και λειτουργίας για τους φορτιστές μπαταρίας DE9116/DE9135.

- Πριν από τη χρήση του φορτιστή, διαβάστε όλες τις οδηγίες και τις σημειώσεις προειδοποιήσεων στο φορτιστή, τις μπαταρίες και το προϊόν που χρησιμοποιεί τις μπαταρίες.



ΚΙΝΔΥΝΟΣ: Κίνδυνος ηλεκτροπληξίας. Οι ακροδέκτες φόρτισης έχουν τάση 230 volt. Μην αγγίζετε με αντικείμενα που είναι αγωγοί ηλεκτρισμού. Μπορεί να υποστείτε ηλεκτροπληξία.



ΠΡΟΕΙΔΟΠΟΙΗΣΗ: Κίνδυνος ηλεκτροπληξίας. Μην επιτρέπετε την εισροή οποιουδήποτε υγρού εντός του φορτιστή. Ενδέχεται να προκληθεί ηλεκτροπληξία.



ΠΡΟΕΙΔΟΠΟΙΗΣΗ: Κίνδυνος εγκαυμάτων. Για τη μείωση του κινδύνου τραυματισμών, φορτίστε μόνο τις επαναφορτιζόμενες μπαταρίες της DEWALT. Άλλοι

τύποι μπαταριών ενδέχεται να εκραγούν προκαλώντας προσωπικό τραυματισμό και ζημιές.



ΠΡΟΣΟΧΗ: Υπό συγκεκριμένες συνθήκες, με το φορτιστή συνδεδεμένο στην παροχή ηλεκτροδότησης, οι εκτεθειμένες επαφές φόρτισης εντός του φορτιστή ενδέχεται να βραχυκυκλώσουν από την ύπαρξη ξένου υλικού. Τα ξένα υλικά που αποτελούν αγωγούς ηλεκτρικού ρεύματος, συμπεριλαμβανομένων μεταξύ άλλων άχρου σιδήρου, αλουμινοχαρτου ή οποιασδήποτε συσσωρευσης μεταλλικών σωματιδίων, θα πρέπει να διατηρούνται μακριά από τις υποδοχές φόρτισης. Αποσυνδέετε πάντα το φορτιστή από την παροχή ηλεκτροδότησης, όταν δεν υπάρχει μπαταρία στην υποδοχή φόρτισης. Αποσυνδέετε το φορτιστή, προτού επιχειρήσετε τον καθαρισμό του.

- **ΜΗΝ επιχειρείτε τη φόρτιση της μπαταρίας με οποιουδήποτε άλλους φορτιστές εκτός απ' αυτούς που αναφέρονται στο εγχειρίδιο.** Ο φορτιστής και η μπαταρία είναι ειδικά σχεδιασμένα έτσι, ώστε να λειτουργούν μαζί.
- **Αυτοί οι φορτιστές δεν προορίζονται για καμία άλλη χρήση πέρα από τη φόρτιση των επαναφορτιζόμενων μπαταριών της DEWALT.** Οποιοδήποτε άλλες χρήσεις ενέχουν τον κίνδυνο πρόκλησης φωτιάς ή ηλεκτροπληξίας.
- **Μην εκθέτετε το φορτιστή σε βροχή ή χιόνι.**
- **Τραβήτε το καλώδιο από το φιν και όχι από το ίδιο το καλώδιο, όταν αποσυνδέετε το φορτιστή.** Αυτό θα μειώσει τον κίνδυνο τυχόν ζημιών στο βύσμα και το καλώδιο.
- **Βεβαιωθείτε ότι το καλώδιο βρίσκεται σε θέση όπου δεν μπορείτε να το πιτήσετε, να σκοντάψετε σε αυτό ή να υψοτεί οποιαδήποτε ζημιά ή φθορά.**
- **Μην χρησιμοποιείτε καλώδιο επέκτασης, εκτός κι αν είναι απολύτως αναγκαίο.** Η χρήση ακατάλληλου καλωδίου επέκτασης ενδέχεται να προκαλέσει κίνδυνο φωτιάς ή ηλεκτροπληξίας.
- **Μην τοποθετείτε οποιοδήποτε αντικείμενο στο επάνω μέρος του φορτιστή και μην**

τοποθετείτε το φορτιστή σε μαλακή επιφάνεια που θα μπορούσε να καλύψει τις γρίλιες εξαερισμού και να προκαλέσει εσωτερική υπερθέρμανση. Τοποθετείτε το φορτιστή σε θέση μακριά από οποιαδήποτε πηγή θερμότητας. Ο φορτιστής εξαερίζεται μέσω εγκοπών στο επάνω και κάτω τμήμα του περιβλήματος.

- **Μην λειτουργείτε το φορτιστή με καλώδιο ή φιν ηλεκτροδότησης που έχει υψοτεί ζημιά** – αλλά αντικαταστήστε τα αμέσως.
- **Μην λειτουργείτε το φορτιστή, εάν έχει υψοτεί απότομο χτύπημα, έχει πέσει κάτω ή έχει υψοτεί οποιαδήποτε άλλη ζημιά.** Προσκομίστε τον σε εξουσιοδοτημένο κέντρο συντήρησης.
- **Μην απουναρμολογείτε το φορτιστή.** Προσκομίστε τον σε εξουσιοδοτημένο κέντρο συντήρησης, όταν απαιτείται συντήρηση ή επισκευή του. Τυχόν λανθασμένη συναρμολόγηση ενδέχεται να οδηγήσει σε ηλεκτροπληξία ή φωτιά.
- **Αποσυνδέστε το φορτιστή από την πρίζα, προτού επιχειρήσετε οποιοδήποτε καθαρισμό του.** Αυτό θα μειώσει τον κίνδυνο ηλεκτροπληξίας. Η αφαίρεση της μπαταρίας δεν θα μειώσει αυτό τον κίνδυνο.
- **Μην επιχειρείτε ΠΟΤΕ να συνδέσετε μεταξύ τους 2 φορτιστές.**
- **Ο φορτιστής είναι σχεδιασμένος για να λειτουργεί με τυπκή ηλεκτρική ισχύ παρεχόμενη από οικιακό ρεύμα 230 V.** Μην επιχειρήσετε να τον χρησιμοποιήσετε με οποιαδήποτε άλλη τάση. Αυτό δεν ισχύει για τον φορτιστή οχημάτων.

ΦΥΛΑΞΤΕ ΑΥΤΕΣ ΤΙΣ ΟΔΗΓΙΕΣ

Φορτιστές

Οι φορτιστές DE9116 δέχονται πακέτα μπαταριών DEWALT NiCd και NiMH που ποικίλλουν από 7,2 έως 18 V.

Ο φορτιστής DE9135 δέχεται μπαταρίες DEWALT NiCd, NiMH ή Li-Ion 7,2 – 18 V.

Οι φορτιστές αυτοί δεν απαιτούν προσαρμογή και είναι σχεδιασμένοι για εύκολη λειτουργία.

Διαδικασία φόρτισης



ΚΙΝΔΥΝΟΣ: Κίνδυνος ηλεκτροπληξίας. Οι ακροδέκτες φόρτισης έχουν τάση 230 volt. Μην

ΕΛΛΗΝΙΚΑ

αγγίζετε με αντικείμενα που είναι αγωγοί ηλεκτρισμού. Κίνδυνος ηλεκτροπληξίας.

1. Συνδέστε τον φορτιστή σε μία κατάλληλη έξοδο πριν εισαγάγετε το σετ μπαταριών.
2. Εισαγάγετε το σετ μπαταριών στο φορτιστή. Θα αναβοσβήνει συνεχώς η κόκκινη λυχνία (φόρτισης), καθορίζοντας ότι έχει αρχίσει ο κύκλος φόρτισης.
3. Η κόκκινη ενδεικτική λυχνία υποδεικνύει ότι η φόρτιση έχει ολοκληρωθεί, όταν παραμένει συνεχώς αναμμένη. Το σετ μπαταριών έχει φορτιστεί πλήρως και μπορεί να χρησιμοποιηθεί αμέσως ή να παραμείνει μέσα στο φορτιστή.

Διαδικασία φόρτισης

Αναφερθείτε στον παρακάτω πίνακα για την κατάσταση φόρτισης της μπαταρίας.

Κατάσταση φόρτισης	
φορτίζει	- - - - -
πλήρης φόρτιση	_____
καθυστέρηση θερμής/ ψυχρής μπαταρίας	— — — — —
αντικατάσταση της μπαταρίας	••••••••
πρόβλημα	•• •• ••

Αυτόματη ανανέωση

Η λειτουργία αυτόματης ανανέωσης θα εξισορροπήσει ή θα αντισταθμίσει τις ανεξάρτητες κυψέλες της μπαταρίας στη μέγιστη χωρητικότητά τους. Οι μπαταρίες πρέπει να ανανεώνονται εβδομαδιαίως ή κάθε φορά που η μπαταρία δεν έχει πια την ίδια απόδοση.

Για να ανανεώσετε τη μπαταρία, τοποθετήστε τη μπαταρία στο φορτιστή ως συνήθως. Αφήστε τη μπαταρία στο φορτιστή για τουλάχιστον 8 ώρες.

Καθυστέρηση θερμής/ψυχρής μπαταρίας

Εάν ο φορτιστής εντοπίσει μια μπαταρία που είναι πολύ θερμή ή ψυχρή, θα ενεργοποιήσει αυτόματα μια καθυστέρηση θερμής/ψυχρής μπαταρίας, καθυστερώντας έτσι τη φόρτιση, έως ότου η μπαταρία φτάσει στην κατάλληλη

θερμοκρασία. Ο φορτιστής θα αλλάξει τότε αυτόματα λειτουργία, σε λειτουργία φόρτισης. Αυτή η λειτουργία εξασφαλίζει τη μέγιστη διάρκεια ζωής για τη μπαταρία.

ΜΕΓΑΛΗΣ ΕΚΤΑΣΗΣ ΑΠΟΦΟΡΤΙΣΗ

Η μπαταρία είναι προστατευμένη από αποφόρτισης μεγάλης έκτασης, όταν χρησιμοποιείται στο εργαλείο.

Σημαντικές οδηγίες ασφαλείας για όλες τις μπαταρίες

Όταν παραγγέλνετε ανταλλακτικά πακέτα μπαταριών, βεβαιωθείτε να συμπεριλάβετε στην παραγγελία σας τον αριθμό καταλόγου και την τάση λειτουργίας. Συμβουλευτείτε τον πίνακα στο τέλος αυτού του εγχειριδίου για πληροφορίες σχετικά με τη συμβατότητα φορτιστών και πακέτων μπαταριών.

Η μπαταρία δεν είναι πλήρως φορτισμένο, όταν το αποσυνεuvάζετε. Πριν από τη χρήση του πακέτου μπαταριών και του φορτιστή, διαβάστε τις παρακάτω οδηγίες ασφαλείας. Κατόπιν, ακολουθήστε τις περιγραφόμενες διαδικασίες φόρτισης.

ΔΙΑΒΑΣΤΕ ΟΛΕΣ ΤΙΣ ΟΔΗΓΙΕΣ

- **Μη λειτουργείτε ή χρησιμοποιείτε οποιαδήποτε μπαταρία σε χώρους με εκρηκτική ατμόσφαιρα, όπως παρουσία εύφλεκτων υγρών, αερίων, ή σκόνης. Η εισαγωγή ή αφαίρεση της μπαταρίας από το φορτιστή ενδέχεται να προκαλέσει ανάφλεξη της σκόνης ή των ατμών.**
- **Φορτίζετε τις μπαταρίες μόνο σε φορτιστές DEWALT.**
- **ΜΗΝ ρίχνετε ή βυθίζετε σε νερό ή άλλα υγρά.**
- **Μην αποθηκεύετε ή χρησιμοποιείτε το εργαλείο και τις μπαταρίες σε μέρη όπου η θερμοκρασία ενδέχεται να φτάσει ή να ξεπεράσει τους 40 °C (105 °F) (όπως έξω από υπόστεγα ή μεταλλικά κτίρια το καλοκαίρι).**



ΚΙΝΔΥΝΟΣ: Κίνδυνος ηλεκτροπληξίας. Μην επιχειρείτε ποτέ να ανοίξετε μια μπαταρία για οποιονδήποτε λόγο. Εάν μια θήκη μπαταρίας έχει σπάσει ή υποστεί άλλη ζημιά, μην την εισάγετε στο φορτιστή. Μπορεί να υποστείτε

ηλεκτροπληξία. Μπαταρίες που έχουν υποστεί ζημιά θα πρέπει να επιστρέφονται στο κέντρο συντήρησης για ανακύκλωση.



ΠΡΟΕΙΔΟΠΟΙΗΣΗ: Μην επιχειρείτε ποτέ να ανοίξετε τη μπαταρία για οποιονδήποτε λόγο. Εάν μια θήκη μπαταρίας έχει σπάσει ή υποστεί άλλη ζημιά, μην την τοποθετήσετε στο φορτιστή. Μην σπάτε, ρίχνετε κάτω ή προκαλείτε ζημιά στις μπαταρίες. Μην χρησιμοποιείτε μια μπαταρία ή φορτιστή που έχει υποστεί απότομο χτύπημα, έχει πέσει, έχει πατηθεί από όχημα ή άτομα ή έχει υποστεί ζημιά με οποιονδήποτε άλλο τρόπο (π.χ. έχει διατηρηθεί με καρφί, έχει χτυπηθεί με σφυρί ή έχει πατηθεί από οποιοδήποτε άτομο). Κατεστραμμένες μπαταρίες που έχουν υποστεί ζημιά θα πρέπει να επιστρέφονται στο κέντρο συντήρησης για ανακύκλωση.



ΠΡΟΣΟΧΗ: Όταν δεν το χρησιμοποιείτε, τοποθετήστε το εργαλείο σε σταθερή επιφάνεια, από την οποία δεν κινδυνεύει να αναποδογυρίσει ή να πέσει. Ορισμένα εργαλεία με μεγάλες μπαταρίες μπορούν να τοποθετηθούν «όρθια» πάνω στις μπαταρίες, αλλά ενδέχεται να ανατραπούν εύκολα.

ΣΥΓΚΕΚΡΙΜΕΝΕΣ ΟΔΗΓΙΕΣ ΑΣΦΑΛΕΙΑΣ ΓΙΑ ΤΙΣ ΜΠΑΤΑΡΙΕΣ ΝΙΚΕΛΙΟΥ-ΚΑΔΜΙΟΥ (NICD) Η ΝΙΚΕΛΙΟΥ ΥΔΡΙΔΙΟΥ ΜΕΤΑΛΛΟΥ (NIMH)

- Μην αποτεφρώνετε τη μπαταρία, έστω κι αν έχει υποστεί σοβαρή ζημιά ή έχει φθαρεί πλήρως. Η μπαταρία μπορεί να εκραγεί, εάν εκτεθεί σε φωτιά.
- Ενδέχεται να παρουσιαστεί μια μικρή διαρροή υγρού από τους συσσωρευτές της μπαταρίας κάτω από συνθήκες υπερβολικής χρήσης ή θερμοκρασίας. Αυτό δεν αποτελεί ένδειξη βλάβης. Παρόλα αυτά, εάν σπάσει το εξωτερικό προστατευτικό κάλυμμα:
 - α. Σε περίπτωση που το υγρό της μπαταρίας έλθει σε επαφή με το δέρμα σας, ξεπλύνετε αμέσως με σαπούνι και νερό για μερικά λεπτά.

β. Σε περίπτωση που το υγρό της μπαταρίας εισέλθει στα μάτια, ξεπλύνετε αμέσως με καθαρό νερό για τουλάχιστον 10 λεπτά και αναζητήστε αμέσως ιατρική βοήθεια. (Ιατρική σημείωση: Το υγρό αποτελεί διάλυμα 25-35% υδροξειδίου του καλίου.)

ΕΙΔΙΚΕΣ ΟΔΗΓΙΕΣ ΑΣΦΑΛΕΙΑΣ ΓΙΑ ΤΙΣ ΜΠΑΤΑΡΙΕΣ ΙΟΝΤΩΝ ΛΙΘΙΟΥ (LI-ION)

- Μην αποτεφρώνετε τη μπαταρία, έστω κι αν έχει υποστεί σοβαρή ζημιά ή έχει φθαρεί πλήρως. Η μπαταρία μπορεί να εκραγεί, εάν εκτεθεί σε φωτιά. Όταν οι μπαταρίες ιόντων λιθίου καίγονται, δημιουργούνται τοξικά αέρια και υλικά.
- Αν τα περιεχόμενα της μπαταρίας έλθουν σε επαφή με το δέρμα, ξεπλύνετε αμέσως με σαπούνι και νερό. Αν το υγρό της μπαταρίας εισέλθει στα μάτια, ξεπλύνετε τα με άφθονο νερό για 15 λεπτά, μέχρι να υποχωρήσει ο ερεθισμός. Αν χρειάζεται ιατρική παρακολούθηση, ο ηλεκτρολύτης της μπαταρίας αποτελείται από ένα μείγμα υγρών οργανικών ανθράκων και αλάτων λιθίου.
- Τα περιεχόμενα των ανοιχτών μπαταριών ενδέχεται να προκαλέσουν αναπνευστικά προβλήματα. Αναπνεύστε καθαρό αέρα. Σε περίπτωση που τα συμπτώματα επιμένουν, αναζητήστε ιατρική συμβουλή.



ΠΡΟΕΙΔΟΠΟΙΗΣΗ: Κίνδυνος εγκλωβιάσεων. Το υγρό της μπαταρίας ενδέχεται να εκραγεί, αν εκτεθεί σε φωτιά ή σπινθήρα.

Κατάκι της μπαταρίας (εικ. 3)

Διατίθεται προστατευτικό κατάκι μπαταρίας για την προστασία των ακροδεκτών της μπαταρίας που δεν χρησιμοποιείται. Εάν δεν τοποθετήσετε αυτό το προστατευτικό κατάκι, τυχόν χαλαρά μεταλλικά αντικείμενα θα μπορούσαν να βραχυκυκλώσουν τις επαφές, προκαλώντας κίνδυνο πυρκαγιάς και ζημιά στη μπαταρία.

1. Αφαιρέστε το προστατευτικό κατάκι της μπαταρίας, προτού τοποθετήσετε τη μπαταρία στο φορτιστή ή στο εργαλείο (εικ. 3Α).
2. Τοποθετήστε το προστατευτικό κατάκι πάνω από τις επαφές αμέσως μετά την αφαίρεση της μπαταρίας από το φορτιστή ή το εργαλείο (εικ. 3Β).



ΠΡΟΕΙΔΟΠΟΙΗΣΗ: Βεβαιωθείτε ότι το προστατευτικό καπάκι της μπαταρίας είναι τοποθετημένο, προτού αποθηκεύσετε ή μεταφέρετε τη μπαταρία που έχετε αφαιρέσει.

Σετ μπαταριών (εικ. 1)

ΤΥΠΟΣ ΜΠΑΤΑΡΙΑΣ

Τα DC411 λειτουργούν με πακέτα μπαταριών των 18 volt.

Συστάσεις αποθήκευσης

1. Ιδανικά, οι μπαταρίες πρέπει να αποθηκεύονται σε δροσερό και ξηρό μέρος, το οποίο δεν έρχεται σε άμεση επαφή με την ηλιακή ακτινοβολία και δεν είναι εκτεθειμένο σε υπερβολικά υψηλές ή χαμηλές θερμοκρασίες.
2. Η μακρόχρονη αποθήκευση δεν θα βλάψει τις μπαταρίες ή το φορτιστή. Κάτω από τις κατάλληλες συνθήκες, μπορούν να αποθηκευτούν για 5 ή περισσότερα έτη.

Ετικέτες στο φορτιστή και τη μπαταρία

Εκτός από τα εικονίδια που χρησιμοποιούνται σε αυτό το εγχειρίδιο, οι ετικέτες στο φορτιστή και η μπαταρία έχουν τις ακόλουθες ενδείξεις:



Διαβάστε το εγχειρίδιο χρήσης πριν από τη χρήση.



Φόρτιση μπαταρίας.



Φορτισμένη μπαταρία.



Ελαττωματική μπαταρία.



Καθυστέρηση θερμής/ψυχρής μπαταρίας.



Μην αγγίζετε με αντικείμενα που είναι αγωγοί ηλεκτρισμού.



Μην φορτίζετε μπαταρίες που έχουν υποστεί ζημιά.



Χρησιμοποιείτε μόνο μπαταρίες της DEWALT, καθώς διαφορετικές μπαταρίες ενδέχεται να υποστούν διαρροή προκαλώντας προσωπικό τραυματισμό και ζημιές.



Μην εκθέτετε τη μπαταρία σε νερό.



Αντικαταστήστε αμέσως τυχόν ελαττωματικά καλώδια



Φορτίζετε μόνο σε περιβάλλον με θερμοκρασία από 4 °C έως 40 °C.



Απορρίψτε τη μπαταρία φροντίζοντας για την προστασία του περιβάλλοντος.



Μην αποτεφρώνετε τις μπαταρίες NiMH, NiCd+ και Li-Ion.



NiMH Φορτίζει πακέτα μπαταριών NiMH και NiCd.



Li Ion Φορτίζει πακέτα μπαταριών Li-Ion.



Δείτε τα τεχνικά δεδομένα για το χρόνο φόρτισης.

Περιεχόμενα συσκευασίας

Η συσκευασία περιέχει:

- 1 γωνιακό τροχό (λειαντήρα)
- 1 προφυλακτήρα τύπου 27
- 1 πλευρική χειρολαβή
- 1 σετ φλάντζες
- 1 κλειδί δύο πείρων
- 2 συστοιχίες μπαταρίας (DC411KL, DC411KB, DC411KA)
- 1 φορτιστή μπαταρίας (DC411KL, DC411KB, DC411KA)
- 1 κουτί κιτ (DC411KL, DC411KB, DC411KA)
- 1 εγχειρίδιο οδηγιών
- 1 σχεδιάγραμμα σε μεγέθυνση

ΣΗΜΕΙΩΣΗ: Τα πακέτα μπαταριών και οι φορτιστές δεν περιλαμβάνονται με τα μοντέλα N.

- Ελέγξτε για τυχόν ζημιά σε εργαλεία, εξαρτήματα ή παρελκόμενα, που μπορεί να έχει συμβεί κατά τη μεταφορά.
- Αφιερώστε επαρκή χρόνο για να διαβάσετε και να κατανοήσετε αυτό το εγχειρίδιο, προτού θέσετε το εργαλείο σε λειτουργία.

Περιγραφή (εικ. 1, 2, 8)



ΠΡΟΕΙΔΟΠΟΙΗΣΗ: Μην τροποποιείτε ποτέ το ηλεκτρικό εργαλείο ή οποιοδήποτε τμήμα του. Μπορεί να προκληθεί ζημιά ή προσωπικός τραυματισμός.

ΠΡΟΟΡΙΖΟΜΕΝΗ ΧΡΗΣΗ

Ο γωνιακός τροχός DC411 έχει σχεδιαστεί για επαγγελματική χρήση σε εφαρμογές λείανσης, λείανσης με συρματόβουρτσα και κοπής.

ΜΗ χρησιμοποιείτε το εργαλείο σε συνθήκες υγρασίας ή παρουσία εύφλεκτων υγρών ή αερίων.

ΜΗΝ χρησιμοποιείτε τροχούς λείανσης εκτός από τροχούς πεπιεσμένους στο κέντρο και τροχούς με πτερύγια (flap).

Αυτός ο γωνιακός τροχός βαριάς χρήσης είναι ένα ηλεκτρικό εργαλείο επαγγελματικής χρήσης. **ΜΗΝ** επιτρέπετε σε παιδιά να έρθουν σε επαφή με το εργαλείο. Απαιτείται επιτήρηση όταν αυτό το εργαλείο χρησιμοποιείται από άπειρους χρήστες.

- Σκανδάλη
- Κουμπί ασφάλισης στη θέση OFF
- Κουμπί ασφάλισης σπειρώματος άξονα
- σπείρωμα άξονα (εικ. 8)
- Πλευρική χειρολαβή
- Λειαντικός τροχός
- Φλάντζα αντι-μπλοκαρίσματος
- Παξιμάδι σφιγκτήρα με σπειρώσεις
- Προφυλακτήρας (τύπου 27)
- Συστοιχία μπαταρίας
- Κουμπιά απελευθέρωσης μπαταρίας

Ηλεκτρική ασφάλεια

Ο ηλεκτρικός κινητήρας έχει σχεδιαστεί μόνο για μία συγκεκριμένη ηλεκτρική τάση. Να φροντίζετε πάντα ώστε η τάση του πακέτου μπαταριών να αντιστοιχεί στην τάση της πινακίδας αποτίμησης. Να φροντίζετε επίσης

ώστε η τάση στο φορτιστή σας να αντιστοιχεί στην τάση της πρίζας ηλεκτροδότησής σας.



Ο φορτιστής DEWALT έχει διπλή μόνωση σύμφωνα με το πρότυπο EN 60335, συνεπώς δεν απαιτείται καλώδιο γείωσης.

Εάν το καλώδιο ρεύματος έχει υποστεί ζημιά, πρέπει να το αντικαταστήσετε με ειδικό καλώδιο που διατίθεται από την υπηρεσία εξυπηρέτησης πελατών της DEWALT.

Χρήση καλωδίου επέκτασης

Δεν θα πρέπει να χρησιμοποιείτε καλώδιο επέκτασης εκτός κι αν είναι απολύτως αναγκαίο. Χρησιμοποιήστε εγκεκριμένο καλώδιο επέκτασης κατάλληλο για την ισχύ εισόδου του φορτιστή σας (δείτε τα τεχνικά δεδομένα). Το ελάχιστο μέγεθος αγωγού είναι 1mm². Το μέγιστο μήκος είναι 30 m.

Κατά τη χρησιμοποίηση ενός εξελίκτη καλωδίων, ξετυλίξτε πάντα το καλώδιο εντελώς.

ΣΥΝΑΡΜΟΛΟΓΗΣΗ ΚΑΙ

ΡΥΘΜΙΣΕΙΣ



ΠΡΟΕΙΔΟΠΟΙΗΣΗ: Πριν τη συναρμολόγηση και ρύθμιση, αφαιρείτε πάντα το πακέτο μπαταριών. Κλείνετε πάντα (διακόπτης σε θέση off) το εργαλείο πριν την εισαγωγή ή την αφαίρεση του πακέτου μπαταριών.



ΠΡΟΕΙΔΟΠΟΙΗΣΗ: Χρησιμοποιείτε μόνο πακέτα μπαταριών και φορτιστές της DEWALT.

Εισαγωγή και αφαίρεση του σετ μπαταριών από το εργαλείο (εικ. 2)



ΠΡΟΕΙΔΟΠΟΙΗΣΗ: Για τη μείωση κινδύνου προσωπικού τραυματισμού, απενεργοποιήστε το εργαλείο και αφαιρέστε το σετ μπαταριών, προτού προβείτε σε οποιοδήποτε ρυθμίσεις ή αφαιρέσετε/εγκαταστήσετε παρελκόμενα ή εξαρτήματα. Τυχόν απροσδόκητη εκκίνηση ενδέχεται να προκαλέσει τραυματισμό.

ΕΛΛΗΝΙΚΑ

ΓΙΑ ΝΑ ΤΟΠΟΘΕΤΗΣΕΤΕ ΤΟ ΣΕΤ ΜΠΑΤΑΡΙΩΝ ΜΕΣΑ ΣΤΗ ΧΕΙΡΟΛΑΒΗ ΤΟΥ ΕΡΓΑΛΕΙΟΥ

1. Ευθυγραμμίστε τη βάση του εργαλείου με την εγκοπή μέσα στη χειρολαβή του εργαλείου (εικ. 2).
2. Τοποθετήστε το σετ μπαταριών μέσα στη χειρολαβή, έως ότου ασφαλίσει και ακουστεί ο χαρακτηριστικός ήχος ασφάλισης.

ΓΙΑ ΝΑ ΑΦΑΙΡΕΣΕΤΕ ΤΟ ΣΕΤ ΜΠΑΤΑΡΙΩΝ ΑΠΟ ΤΟ ΕΡΓΑΛΕΙΟ

1. Πιέστε τα πλήκτρα απελευθέρωσης της μπαταρίας (k) και τραβήξτε με δύναμη το σετ μπαταριών από τη χειρολαβή του εργαλείου.
2. Τοποθετήστε το σετ μπαταριών στο φορτιστή, όπως περιγράφεται στο αντίστοιχο τμήμα αυτού του εγχειριδίου.

Προσαρμογή της πλευρικής χειρολαβής

Η πλευρική χειρολαβή (e) μπορεί να προσαρτηθεί σε οποιαδήποτε πλευρά του κιβωτίου ταχυτήτων στις σπειρωτές οπές. Πριν τη χρήση του εργαλείου, βεβαιωθείτε ότι η χειρολαβή έχει σφικτεί ασφαλώς.

Για τη βελτίωση της άνεσης του χειριστή, το κιβώτιο ταχυτήτων θα περιστραφεί κατά 90° για τις διάφορες λειτουργίες κοπής.

Περιστρέψτε το κιβώτιο ταχυτήτων (εικ. 4)



ΠΡΟΕΙΔΟΠΟΙΗΣΗ: Για τη μείωση του κινδύνου σοβαρού προσωπικού τραυματισμού, κλείστε το εργαλείο και αφαιρέστε τη συστοιχία μπαταρίας πριν κάνετε οποιεσδήποτε ρυθμίσεις ή αφαιρέσετε / εγκαταστήσετε εξαρτήματα ή παρελκόμενα.

1. Αφαιρέστε τις τέσσερις βίδες από τις γωνίες που προσαρτούν το κιβώτιο ταχυτήτων στο περίβλημα του μοτέρ.
2. Χωρίς το διαχωρισμό του κιβωτίου ταχυτήτων από το περίβλημα του μοτέρ, περιστρέψτε την κεφαλή του κιβωτίου ταχυτήτων στην επιθυμητή θέση.

ΣΗΜΕΙΩΣΗ: Αν διαχωριστεί το κιβώτιο ταχυτήτων και το περίβλημα του μοτέρ σε απόσταση μεγαλύτερη από 3,17 mm, πρέπει να γίνει συντήρηση και επανασυναρμολόγηση του εργαλείου από εξουσιοδοτημένο κέντρο σέρβις της DEWALT. Εάν δεν συντηρήσετε/επισκευάσετε το εργαλείο, μπορεί να προκληθεί ζημιά στη βούρτσα, το μοτέρ και τα ρουλεμάν.

3. Εγκαταστήστε πάλι τις βίδες για να προσαρτηθεί το κιβώτιο ταχυτήτων στο περίβλημα του μοτέρ. Σφίξτε τις βίδες σε ροπή 2,2 Nm. Τυχόν υπερβολικό σφίξιμο μπορεί να προκαλέσει ζημιά στις σπειρώσεις των βιδών.

Προσαρμογή προφυλακτήρα

ΠΡΟΣΑΡΜΟΓΗ ΚΑΙ ΑΦΑΙΡΕΣΗ ΠΡΟΦΥΛΑΚΤΗΡΑ (ΕΙΚ. 5)



ΠΡΟΕΙΔΟΠΟΙΗΣΗ: Για τη μείωση του κινδύνου σοβαρού προσωπικού τραυματισμού, κλείστε το εργαλείο και αφαιρέστε τη συστοιχία μπαταρίας πριν κάνετε οποιεσδήποτε ρυθμίσεις ή αφαιρέσετε / εγκαταστήσετε εξαρτήματα ή παρελκόμενα.



ΠΡΟΣΟΧΗ: Πρέπει να χρησιμοποιείτε τους προφυλακτήρες με όλους τους τροχούς λείανσης, τους τροχούς κοπής, τις συρματόβουρτσες και τους συρματινούς τροχούς. Το DC411 παρέχεται με προφυλακτήρα που προορίζεται για χρήση με τροχούς πεπεσμένον κέντρον (Τύπου 27) και λειαντικούς τροχούς με πλήμνη (Τύπου 27). Ο ίδιος προφυλακτήρας έχει σχεδιαστεί για χρήση με κωνικές συρματόβουρτσες.

1. Ανοίξτε το μάνταλο του προφυλακτήρα (p) και ευθυγραμμίστε τις προεξοχές (m) του προφυλακτήρα με τις εγκοπές (n) στο κιβώτιο ταχυτήτων.
2. Πιέστε τον προφυλακτήρα προς τα κάτω έως ότου εμπλακούν οι προεξοχές του προφυλακτήρα και περιστρέφονται ελεύθερα στην εσοχή της πλήμνης του κιβωτίου ταχυτήτων.
3. Με το μάνταλο του προφυλακτήρα ανοικτό, περιστρέψτε τον προφυλακτήρα (i) στην επιθυμητή θέση λειτουργίας. Το

σώμα του προφυλακτήρα πρέπει να είναι τοποθετημένο μεταξύ του σπειρώματος άξονα και του χειριστή, για την παροχή μέγιστης προστασίας στο χειριστή.

4. Κλείστε το μάνταλο του προφυλακτήρα για να ασφαλίσετε τον προφυλακτήρα στο κιβώτιο ταχυτήτων. Δεν θα πρέπει να μπορείτε να περιστρέψετε τον προφυλακτήρα με το χέρι όταν το μάνταλο είναι κλειστό. Μη λειτουργείτε το γωνιακό τροχό με χαλαρό προφυλακτήρα ή με το μοχλό του σφινγκτήρα στην ανοικτή θέση.
5. Για να αφαιρέσετε τον προφυλακτήρα, ανοίξτε το μάνταλο του προφυλακτήρα, περιστρέψτε τον προφυλακτήρα έτσι ώστε οι προεξοχές να είναι ευθυγραμμισμένες με τις εγκοπές και τραβήξτε προς τα πάνω τον προφυλακτήρα.

ΣΗΜΕΙΩΣΗ: Ο προφυλακτήρας είναι προ-ρυθμισμένος στη διάμετρο της πλήμνης του κιβωτίου ταχυτήτων από το εργοστάσιο. Εάν, μετά από κάποια χρονική περίοδο, χαλαρώσει ο προφυλακτήρας, σφίξτε τη βίδα ρύθμισης (ο) με το μοχλό του σφινγκτήρα στην κλειστή θέση και τον προφυλακτήρα εγκατεστημένο στο εργαλείο.



ΠΡΟΣΟΧΗ: Μην σφίγγετε τη βίδα ρύθμισης όταν ο μοχλός σφινγκτήρα είναι στην ανοικτή θέση. Μπορεί να προκληθεί μη εντοπίσιμη ζημιά στον προφυλακτήρα ή την πλήμνη προσαρμογής.



ΠΡΟΣΟΧΗ: Εάν δεν μπορείτε να σφίξετε τον προφυλακτήρα με το σφινγκτήρα προσαρμογής, μη χρησιμοποιείτε το εργαλείο. Για να μειώσετε τον κίνδυνο προσωπικού τραυματισμού, προσκομίστε το εργαλείο και τον προφυλακτήρα σε κέντρο σέρβις για επισκευή ή αντικατάσταση του προφυλακτήρα.

ΠΡΟΣΟΧΗ: Για μείωση του κινδύνου ζημιάς στο εργαλείο, μη σφίγγετε τη ρυθμιζόμενη βίδα με το μοχλό του σφινγκτήρα στην ανοικτή θέση. Μπορεί να προκληθεί μη εντοπίσιμη ζημιά στον προφυλακτήρα ή την πλήμνη προσαρμογής.

ΣΗΜΕΙΩΣΗ: Μπορείτε να πραγματοποιήσετε τρόχισμα και κοπή γωνιών με τροχούς τύπου 27, σχεδιασμένους και καθορισμένους γι' αυτό

το σκοπό. Οι χοντροί τροχοί των 6,35 mm είναι σχεδιασμένοι για τρόχισμα επιφανειών, ενώ οι τροχοί 3,17 mm για τρόχισμα γωνιών.

ΛΕΙΤΟΥΡΓΙΑ

Διακόπτης

ΚΟΥΜΠΙ ΑΣΦΑΛΙΣΗΣ ΚΑΙ ΔΙΑΚΟΠΤΗΣ ΣΚΑΝΔΑΛΗΣ (ΕΙΚ. 6)

Το εργαλείο κοπής είναι εξοπλισμένο με κουμπί ασφάλισης (b).

Για ασφάλιση του διακόπτη σκανδάλης, πιέστε το κουμπί ασφάλισης όπως φαίνεται στην εικόνα. Όταν πιέσετε το κουμπί ασφάλισης στο εικονίδιο ασφάλισης, η μονάδα ασφαλίσει (κλειδώνει).

Ασφαλίστε πάντα το διακόπτη σκανδάλης κατά τη μεταφορά ή αποθήκευση του εργαλείου, για αποφυγή απροσδόκητης εκκίνησης.

Για απασφάλιση του διακόπτη σκανδάλης, πιέστε το κουμπί ασφάλισης. Όταν πιέσετε το κουμπί ασφάλισης στο εικονίδιο απασφάλισης, η μονάδα απασφαλίζει (ξεκλειδώνει). Το κουμπί ασφάλισης έχει κόκκινο χρώμα για να καθορίζει το πότε η μονάδα είναι **απασφαλισμένη**.

Πιέστε το διακόπτη της σκανδάλης (a) για ενεργοποίηση (θέση ON) του εργαλείου. Η απελευθέρωση του διακόπτη σκανδάλης απενεργοποιεί (OFF) το εργαλείο.

ΣΗΜΕΙΩΣΗ: Αυτό το εργαλείο δεν είναι σχεδιασμένο για ασφάλιση (κλειδωμα) του διακόπτη στη θέση ενεργοποίησης (ON) και δεν θα πρέπει να έχετε το διακόπτη ασφαλισμένο με οποιονδήποτε τρόπο όταν είναι ενεργοποιημένο.



ΠΡΟΣΟΧΗ: Κρατάτε την πλευρική λαβή και το σώμα του εργαλείου σταθερά για να διατηρήσετε τον έλεγχο του εργαλείου κατά την ενεργοποίηση και κατά τη χρήση και έως ότου σταματήσει να περιστρέφεται ο τροχός ή το παρελκόμενο. Βεβαιωθείτε ότι ο τροχός έχει σταματήσει πλήρως πριν βάλετε το εργαλείο κάτω.



ΠΡΟΣΟΧΗ: Αφήστε το εργαλείο να φτάσει στη μέγιστη ταχύτητα πριν αγγίξετε το εργαλείο στο τεμάχιο εργασίας. Ανασηκώστε το εργαλείο από την επιφάνεια εργασίας πριν το απενεργοποιήσετε (θέση OFF).

ΑΣΦΑΛΙΣΗ ΑΞΟΝΑ ΣΠΕΙΡΩΜΑΤΩΝ

Ο πείρος του άξονα σπειρωμάτων διατίθεται για την αποτροπή της περιστροφής του άξονα σπειρωμάτων κατά την εγκατάσταση ή αφαίρεση των τροχών. Χειρίζεστε τον πείρο ασφάλισης άξονα σπειρωμάτων μόνο όταν το εργαλείο είναι απενεργοποιημένο, η μπαταρία έχει αφαιρεθεί και ο τροχός έχει σταματήσει πλήρως.

ΠΡΟΣΟΧΗ: Για τη μείωση του κινδύνου ζημιάς στο εργαλείο, μην εμπλέκετε την ασφάλιση του άξονα σπειρωμάτων όταν λειτουργεί το εργαλείο. Μπορεί να προκύψει ζημιά στο εργαλείο και το προσαρτημένο παρελκόμενο μπορεί να αποπροσαρτηθεί περιστρεφόμενο, με πιθανή πρόκληση τραυματισμού.

Για εμπλοκή της ασφάλισης, πιέστε το κουμπί ασφάλισης του άξονα σπειρωμάτων και περιστρέψτε τον άξονα σπειρωμάτων έως ότου να μην μπορείτε να τον περιστρέψετε πλέον.

Προσαρμογή και χρήση δίσκων τροχίσματος πεπλατυμένου κέντρου και δίσκων περυσίων λείανσης

ΠΡΟΣΑΡΜΟΓΗ ΚΑΙ ΑΦΑΙΡΕΣΗ ΤΡΟΧΩΝ ΜΕ ΠΛΗΜΝΗ ΚΕΝΤΡΟΥ (ΕΙΚ. 1, 7)



ΠΡΟΕΙΔΟΠΟΙΗΣΗ: Για τη μείωση κινδύνου προσωπικού τραυματισμού, κλείστε το εργαλείο και αφαιρέστε το πακέτο μπαταριών πριν κάνετε οποιεσδήποτε ρυθμίσεις ή αφαιρέσετε / εγκαταστήσετε παρελκόμενα ή αξεσουάρ.

Οι τροχοί με κεντρική πλήμνη εγκαθίστανται απ' ευθείας στο σπειρωτό άξονα M14.

1. Βιδώστε τον τροχό στον άξονα με το χέρι.
2. Πιέστε το κουμπί ασφάλισης άξονα και χρησιμοποιήστε ένα κλειδί για το σφίξιμο της πλήμνης του τροχού.
3. Αντιστρέψτε την παραπάνω διαδικασία για να αφαιρέσετε τον τροχό.



ΠΡΟΣΟΧΗ: Εάν δεν τοποθετήσετε κατάλληλα τον τροχό πριν την ενεργοποίηση του εργαλείου, αυτό μπορεί να προκαλέσει ζημιά στο εργαλείο ή τον τροχό.

ΠΡΟΣΑΡΜΟΓΗ ΤΡΟΧΩΝ ΧΩΡΙΣ ΚΕΝΤΡΙΚΗ ΠΛΗΜΝΗ (ΕΙΚ. 8)



ΠΡΟΕΙΔΟΠΟΙΗΣΗ: Για τη μείωση κινδύνου προσωπικού τραυματισμού, κλείστε το εργαλείο και αφαιρέστε το πακέτο μπαταριών πριν κάνετε οποιεσδήποτε ρυθμίσεις ή αφαιρέσετε / εγκαταστήσετε παρελκόμενα ή αξεσουάρ.

Οι τροχοί πεπλατυμένου κέντρου τύπου 27 πρέπει να χρησιμοποιούνται με τις συμπεριλαμβανόμενες φλάντζες.

1. Εγκαταστήστε τη φλάντζα αντι-μπλοκαρίσματος (g) στο σπειρωτό άξονα (d) με το ανυψωμένο κέντρο σε επαφή με τον τροχό. Βεβαιωθείτε ότι η εσοχή της φλάντζας είναι τοποθετημένη στα επίπεδα τμήματα του σπειρωτού άξονα πιέζοντας και περιστρέφοντας τη φλάντζα πριν τοποθετήσετε τον τροχό.
2. Τοποθετήστε τον τροχό σε επαφή με τη φλάντζα, κεντράροντας το κέντρο του τροχού στο ανυψωμένο κέντρο της φλάντζας.
3. Καθώς πιέζετε το κουμπί ασφάλισης σπειρωτού άξονα, βιδώστε το παξιμάδι σύσφιξης (h) στο σπειρωτό άξονα. Εάν ο τροχός που εγκαθίσταται έχει πάχος μεγαλύτερο από 3,17 mm, τοποθετήστε το σπειρωτό παξιμάδι σφιγκτήρα στο σπειρωτό άξονα έτσι ώστε το ανυψωμένο κέντρο να εφάπτεται καλά στο κέντρο του τροχού (εικ. 8A). Εάν ο τροχός που εγκαθίσταται έχει πάχος 3,17 mm ή μικρότερο, τοποθετήστε το σπειρωτό παξιμάδι στο σπειρωτό άξονα έτσι ώστε το ανυψωμένο κέντρο να μην εφάπτεται στον τροχό (εικ. 8B).
4. Καθώς πιέζετε το κουμπί ασφάλισης του σπειρωτού άξονα, σφίξτε το παξιμάδι σύσφιξης με ένα κλειδί.
5. Για να αφαιρέσετε τον τροχό, πιέστε το κουμπί ασφάλισης του σπειρωτού άξονα και χαλαρώστε το σπειρωτό παξιμάδι σύσφιξης με ένα κλειδί.

ΣΗΜΕΙΩΣΗ: Εάν ο τροχός περιστρέφεται μετά τη σύσφιξη του παξιμαδιού σύσφιξης, ελέγξτε τον προσανατολισμό του σπειρωτού παξιμαδιού σύσφιξης. Εάν έχει εγκατασταθεί ένας λεπτός τροχός στον οδηγό του παξιμαδιού σύσφιξης

στον τροχό, θα περιστραφεί λόγω του ότι το ύψος του οδηγού αποτρέπει τη συγκράτηση του τροχού από το παξιμάδι σύσφιξης.

ΤΡΟΧΙΣΜΑ ΕΠΙΦΑΝΕΙΑΣ ΜΕ ΤΡΟΧΟΥΣ ΤΡΟΧΙΣΜΑΤΟΣ

1. Αφήστε το εργαλείο να φτάσει σε πλήρη ταχύτητα πριν αγγίξετε το εργαλείο στην επιφάνεια εργασίας.
2. Εφαρμόστε ελάχιστη πίεση στην επιφάνεια εργασίας, επιτρέποντας στο εργαλείο να λειτουργεί σε υψηλή ταχύτητα. Ο ρυθμός τροχίσματος είναι μεγαλύτερος όταν το εργαλείο λειτουργεί στην υψηλότερη ταχύτητα.
3. Διατηρήστε γωνία 20° έως 30° μεταξύ του εργαλείου και της επιφάνειας εργασίας.
4. Κινείτε το εργαλείο συνεχώς με μπρος και πίσω κινήσεις για ν' αποφύγετε τη δημιουργία κοψιμάτων στην επιφάνεια εργασίας.
5. Αφαιρέστε το εργαλείο από την επιφάνεια εργασίας πριν απενεργοποιήσετε το εργαλείο. Αφήστε το εργαλείο να σταματήσει να περιστρέφεται πριν το αφήσετε κάτω.

ΤΡΟΧΙΣΜΑ ΓΩΝΙΩΝ ΜΕ ΤΡΟΧΟΥΣ ΤΡΟΧΙΣΜΑΤΟΣ



ΠΡΟΕΙΔΟΠΟΙΗΣΗ: Οι τροχοί που χρησιμοποιούνται για κοπή και τρόχισμα γωνιών μπορεί να σπάσουν ή να “κλωτσήσουν” εάν λυγίσουν ή στρεβλώσουν ενώ το εργαλείο χρησιμοποιείται για κοπή ή βαθύ τρόχισμα. Για να μειώσετε τον κίνδυνο σοβαρού τραυματισμού, περιορίστε τη χρήση αυτών των τροχών με τυπικό προφυλακτήρα τύπου 27 για ρηχό κόψιμο και δημιουργία εγχοπών (βάθος μικρότερο από 13 mm). Η ανοικτή πλευρά του προφυλακτήρα πρέπει να είναι τοποθετημένη μακριά από το χειριστή. Για βαθύτερη κοπή με τροχό κοπής τύπου 1, χρησιμοποιήστε προφυλακτήρα τύπου 1.

1. Αφήστε το εργαλείο να φτάσει σε πλήρη ταχύτητα πριν αγγίξετε το εργαλείο στην επιφάνεια εργασίας.

2. Εφαρμόστε ελάχιστη πίεση στην επιφάνεια εργασίας, επιτρέποντας στο εργαλείο να λειτουργεί σε υψηλή ταχύτητα. Ο ρυθμός τροχίσματος είναι μεγαλύτερος όταν το εργαλείο λειτουργεί στην υψηλότερη ταχύτητα.
3. Τοποθετήστε το σώμα σας έτσι ώστε η ανοικτή κάτω πλευρά του τροχού να “δείχνει” μακριά από σας.
4. Μόλις αρχίσει κάποια κοπή και έχει γίνει η εγχοπή στο τεμάχιο εργασίας, μην αλλάξετε τη γωνία της κοπής. Η αλλαγή της γωνίας θα κάνει τον τροχό να λυγίσει και μπορεί να προκαλέσει θραύση του τροχού. Οι τροχοί τροχίσματος γωνιών δεν είναι σχεδιασμένοι να αντέχουν πλευρικές πιέσεις που προκαλούνται από λύγισμα.
5. Αφαιρέστε το εργαλείο από την επιφάνεια εργασίας πριν το απενεργοποιήσετε (θέση OFF). Αφήστε το εργαλείο να σταματήσει να περιστρέφεται πριν το αφήσετε κάτω.



ΠΡΟΕΙΔΟΠΟΙΗΣΗ: Μην χρησιμοποιείτε τροχούς για τρόχισμα / κοπή γωνιών για εφαρμογές τροχίσματος επιφανειών μα και αυτοί οι τροχοί δεν είναι σχεδιασμένοι για πλευρικές πιέσεις που απαντώνται στο τρόχισμα επιφανειών. Μπορεί να προκληθεί θραύση του τροχού και σοβαρός προσωπικός τραυματισμός.

Λήψη προληπτικών μέτρων κατά το βάψιμο με συρματόβουρτσα

1. Η λείανση με συρματόβουρτσα για βαφές που περιέχουν μόλυβδο ΔΕΝ ΣΥΝΙΣΤΑΤΑΙ λόγω της δυσκολίας ελέγχου της μολυσμένης σκόνης που παράγεται. Ο μεγαλύτερος κίνδυνος δηλητηρίασης από μόλυβδο είναι για τα παιδιά και τις έγκυες γυναίκες.
2. Καθώς είναι δύσκολο να αναγνωριστεί μια βαφή για την περιεκτικότητά της σε μόλυβδο χωρίς χημική ανάλυση, συνιστούμε τις ακόλουθες προφυλάξεις κατά τη λείανση βαφής με συρματόβουρτσα:

ΠΡΟΣΩΠΙΚΗ ΑΣΦΑΛΕΙΑ

1. Δεν πρέπει να εισέρχονται παιδιά ή έγκυες γυναίκες στην περιοχή εργασίας όπου

γίνεται λείανση βαφής με συρματόβουρτσα έως ότου έχει ολοκληρωθεί ο σχετικός καθαρισμός του χώρου.

- Κάθε άτομο που εισέρχεται στην περιοχή εργασίας πρέπει να φοράει μάσκα κατά της σκόνης ή αναπνευστήρα. Το φίλτρο πρέπει να αντικαθίσταται καθημερινά ή κάθε φορά που ο χειριστής νιώθει δυσκολία στην αναπνοή του.

ΣΗΜΕΙΩΣΗ: Πρέπει να χρησιμοποιούνται μόνο οι μάσκες κατά της σκόνης που είναι κατάλληλες για εργασία σε περιβάλλον με σκόνη και αναθυμιάσεις μολύβδου. Οι συνηθισμένες μάσκες για βάψιμο δεν προσφέρουν αυτή την προστασία. Δείτε τον τοπικό σας αντιπρόσωπο κατασκευαστικών υλικών για την κατάλληλη εγκεκριμένη από τον N.I.O.S.H. μάσκα.

- ΜΗΝ ΤΡΩΓΕ, ΠΙΝΕΤΕ ή ΚΑΠΝΙΖΕΤΕ** στο χώρο εργασίας για να αποτρέψετε την κατάσταση μολυσμένων σωματιδίων βαφής. Οι εργάτες πρέπει να πλένονται και να καθαρίζονται ΠΡΙΝ φάνε, πιούνε, ή καπνίσουν. Δεν πρέπει να μένουν είδη τροφίμων, ποτών ή καπνίσματος στο χώρο εργασίας όπου μπορεί να πέσει σκόνη πάνω τους.

ΑΣΦΑΛΕΙΑ ΠΕΡΙΒΑΛΛΟΝΤΟΣ

- Η βαφή πρέπει να αφαιρείται με τέτοιο τρόπο ώστε να ελαχιστοποιείται η ποσότητα της παραγόμενης σκόνης.
- Χώροι στους οποίους πραγματοποιείται αφαίρεση βαφής πρέπει να σφραγίζονται με πλαστικές επικαλύψεις πάχους 4 mm.
- Η λείανση πρέπει να γίνεται με τρόπο που να μειώνει τη διαφυγή της σκόνης της βαφής εκτός του χώρου εργασίας.

ΚΑΘΑΡΙΣΜΟΣ ΚΑΙ ΑΠΟΡΡΙΨΗ

- Όλες οι επιφάνειες του χώρου εργασίας πρέπει να καθαρίζονται με ηλεκτρική σκούπα απορρόφησης και να καθαρίζονται καλά και καθημερινά για όλη τη διάρκεια της εργασίας λείανσης με συρματόβουρτσα. Οι σάκοι φίλτρου της ηλεκτρικής σκούπας πρέπει να αλλάζονται συχνά.
- Πρέπει να συλλέγονται τα πλαστικά καλύμματα προστασίας και να απορρίπτονται μαζί με οποιαδήποτε τεμάχια σκόνης ή άλλα απορρίμματα από την αφαίρεση. Πρέπει να τοποθετούνται σε

σφραγισμένα δοχεία και να απορρίπτονται μέσω τυπικών διαδικασιών αποκομδής απορριμμάτων.

Κατά τη διάρκεια καθαρισμού, πρέπει να διατηρούνται μακριά από τον άμεσο χώρο εργασίας τα παιδιά και οι έγκυες γυναίκες.

- Όλα τα παιχνίδια, έπιπλα που μπορούν να πλυθούν και οικιακά σκεύη που χρησιμοποιούνται από παιδιά πρέπει να πλένονται καλά πριν χρησιμοποιηθούν και πάλι.

Προσαρμογή και χρήση συρματόβουρτσων και συρματινών τροχών

Οι συρματόβουρτσες και οι συρματινοί τροχοί βιδώνονται απ' ευθείας στο σπειρώμα άξονα του γωνιακού τροχού χωρίς τη χρήση φλάντζας. Χρησιμοποιήστε μόνο συρματόβουρτσες ή συρματινούς τροχούς που διατίθενται με βιδωτή πλήμνη M14. Όταν χρησιμοποιείτε συρματόβουρτσες και συρματινούς τροχούς, απαιτείται η χρήση προφυλακτήρα τύπου 27.



ΠΡΟΣΟΧΗ: Για τη μείωση του κινδύνου *προσωπικού τραυματισμού*, να φοράτε γάντια εργασίας κατά το χειρισμό των συρματόβουρτσων και συρματινών τροχών. Μπορεί να είναι κοφτεροί.



ΠΡΟΣΟΧΗ: Για τη μείωση του κινδύνου *ξημιάς στο εργαλείο*, οι συρματόβουρτσες ή συρματινοί τροχοί δεν πρέπει να ακουμπούν στον προφυλακτήρα όταν είναι προσαρτημένος ή σε λειτουργία. Μπορεί να προκληθεί μη εντοπίσιμη *ξημιά* στο παρελκόμενο, προξενώντας την απόσπαση των συρμάτων από τον τροχό ή το κωνικό τμήμα του παρελκόμενου.

ΠΡΟΣΑΡΜΟΓΗ ΚΩΝΙΚΗΣ ΣΥΡΜΑΤΟΒΟΥΡΤΣΑΣ ΚΑΙ ΣΥΡΜΑΤΙΝΩΝ ΤΡΟΧΩΝ.



ΠΡΟΕΙΔΟΠΟΙΗΣΗ: Για τη μείωση του κινδύνου *προσωπικού τραυματισμού*, κλείστε το εργαλείο και αφαιρέστε τη συστοιχία *μπαταρίας πριν* κάνετε οποιοδήποτε ρυθμίσεις ή αφαιρέσετε / εγκαταστήσετε εξαρτήματα ή παρελκόμενα.

1. Βιδώστε τον τροχό στο σπειρώμα άξονα με το χέρι.
2. Πιέστε το κουμπί ασφάλισης του σπειρώματος άξονα και χρησιμοποιήστε ένα κλειδί στην πλήμνη του συρμάτινου τροχού ή της συρματόβουρτσας για να σφίξετε τον τροχό.
3. Για αφαίρεση του τροχού, αντιστρέψτε την παραπάνω διαδικασία.

ΠΡΟΣΟΧΗ: Για μείωση του κινδύνου ζημιάς στο εργαλείο, τοποθετήστε κατάλληλα την πλήμνη του τροχού πριν ενεργοποιήσετε το εργαλείο.

ΧΡΗΣΗ ΚΩΝΙΚΩΝ ΣΥΡΜΑΤΟΒΟΥΡΤΣΩΝ ΚΑΙ ΣΥΡΜΑΤΙΝΩΝ ΤΡΟΧΩΝ

Οι συρμάτινοι τροχοί και οι συρματόβουρτσες πρέπει να χρησιμοποιούνται για την αφαίρεση σκουριάς, φλουδών και βαφής και για την εξομάλυνση ανώμαλων επιφανειών.

1. Αφήστε το εργαλείο να φτάσει σε πλήρη ταχύτητα πριν αγγίξετε το εργαλείο στην επιφάνεια εργασίας.
2. Εφαρμόστε ελάχιστη πίεση στην επιφάνεια εργασίας, επιτρέποντας στο εργαλείο να λειτουργεί σε υψηλή ταχύτητα. Ο ρυθμός αφαίρεσης υλικών είναι μεγαλύτερος όταν το εργαλείο λειτουργεί σε υψηλή ταχύτητα.
3. Διατηρήστε γωνία 5° έως 10° μεταξύ του εργαλείου και της επιφάνειας εργασίας για τις κωνικές συρματόβουρτσες.
4. Διατηρείτε επαφή μεταξύ της γωνίας του τροχού και της επιφάνειας εργασίας με τους συρμάτινους τροχούς.
5. Κινείτε το εργαλείο συνεχώς με εμπρός και πίσω κινήσεις για να αποφύγετε τη δημιουργία κοψιμάτων στην επιφάνεια εργασίας. Εάν αφήσετε το εργαλείο πάνω στην επιφάνεια εργασίας χωρίς να το κινείτε, ή εάν το κινείτε με κυκλικές κινήσεις, θα προκαλέσετε καψίματα και σημάδια περιδίνησης στην επιφάνεια εργασίας.
6. Αφαιρέστε το εργαλείο από την επιφάνεια εργασίας πριν το απενεργοποιήσετε (θέση OFF). Αφήστε το εργαλείο να σταματήσει να περιστρέφεται πριν το αφήσετε κάτω.



ΠΡΟΣΟΧΗ: Ασκείτε ιδιαίτερη προσοχή όταν εργάζεστε πάνω από γωνία, καθώς μπορεί να συμβεί ξαφνική απότομη κίνηση του γωνιακού τροχού.

ΣΥΝΤΗΡΗΣΗ

Το ηλεκτρικό εργαλείο της DEWALT έχει σχεδιαστεί για μακρόχρονη λειτουργία με ελάχιστη συντήρηση. Η συνεχής ικανοποιητική λειτουργία εξαρτάται από την κατάλληλη φροντίδα του εργαλείου και τον τακτικό καθαρισμό του.



ΠΡΟΕΙΔΟΠΟΙΗΣΗ: Για τη μείωση κινδύνου προσωπικού τραυματισμού, απενεργοποιήστε το εργαλείο και αφαιρέστε το σετ μπαταριών προτού προβείτε σε οποιοδήποτε ρυθμίσεις ή αφαιρέσετε/εγκαταστήσετε παρελκόμενα ή εξαρτήματα. Τυχόν απροσδόκητη εκκίνηση ενδέχεται να προκαλέσει τραυματισμό.

Ο φορτιστής δεν μπορεί να επισκευαστεί από το χρήστη. Δεν υπάρχουν εξαρτήματα εντός του φορτιστή που μπορεί να συντηρηθούν ή επισκευαστούν από το χρήστη.



Λίπανση

Αυτό το εργαλείο δεν απαιτεί λίπανση.

ΠΡΟΣΟΧΗ: Μη λιπαίνετε το εργαλείο, καθώς αυτό θα προκαλέσει ζημιά στα εσωτερικά του εξαρτήματα.



Καθαρισμός



ΠΡΟΕΙΔΟΠΟΙΗΣΗ: Φυνήξτε με ξηρό αέρα και αφαιρέστε οποιαδήποτε ακαθαρσία και σκόνη από το κύριο περίβλημα, όποτε παρατηρείτε ακαθαρσία ή σκόνη μέσα και γύρω από τους αεραγωγούς. Φοράτε εγκεκριμένα προστατευτικά γυαλιά και εγκεκριμένη μάσκα σκόνης, όταν πραγματοποιείτε αυτή τη διαδικασία.



ΠΡΟΕΙΔΟΠΟΙΗΣΗ: Μη χρησιμοποιείτε ποτέ διαλύτες ή άλλα ισχυρά χημικά για τον καθαρισμό των μη μεταλλικών τμημάτων του εργαλείου. Αυτά τα χημικά μπορεί να αποδυναμώσουν τα υλικά που χρησιμοποιούνται σ' αυτά τα εξαρτήματα. Χρησιμοποιήστε ένα πανάκι βρεγμένο μόνο με νερό και ήπιο σαπούνι. Μην αφήνετε ποτέ οποιοδήποτε υγρό μέσα στο εργαλείο. Μη βυθίζετε ποτέ οποιοδήποτε τμήμα του εργαλείου σε υγρό.

ΟΔΗΓΙΕΣ ΚΑΘΑΡΙΣΜΟΥ ΤΟΥ ΦΟΡΤΙΣΤΗ



ΠΡΟΕΙΔΟΠΟΙΗΣΗ: Κίνδυνος ηλεκτροπληξίας. Αποσυνδέστε το φορτιστή από την πρίζα, προτού τον καθαρίσετε. Τυχόν ακαθαρσίες και γράσο μπορούν να απομακρυνθούν από το εξωτερικό τμήμα ενός φορτιστή χρησιμοποιώντας ένα πανί ή μια μαλακή, όχι μεταλλική βούρτσα. Μη χρησιμοποιείτε νερό ή οποιαδήποτε διαλύματα καθαρισμού.

Προαιρετικά παρελκόμενα



ΠΡΟΕΙΔΟΠΟΙΗΣΗ: Ορισμένα παρελκόμενα, εκτός απ' αυτά που διατίθενται από την DEWALT, δεν έχουν δοκιμαστεί μ' αυτό το προϊόν. Η χρήση αυτών των παρελκόμενων με το παρόν εργαλείο μπορεί να είναι επικίνδυνη. Για τη μείωση του κινδύνου τραυματισμού, πρέπει να χρησιμοποιείτε μόνο τα συνιστώμενα από τη DEWALT, παρελκόμενα μ' αυτό το προϊόν.



ΠΡΟΕΙΔΟΠΟΙΗΣΗ: Τα παρελκόμενα πρέπει να έχουν αποτίμηση για τουλάχιστον την ταχύτητα που συνιστάται στην ετικέτα προειδοποίησης του εργαλείου. Οι τροχοί και τα άλλα παρελκόμενα που κινούνται με ταχύτητες πάνω από τις αποτιμημένες ταχύτητές τους, μπορεί να σπάσουν και να πεταχτούν, προκαλώντας τραυματισμό. Τα σπειρωτά παρελκόμενα πρέπει

να έχουν μήκη M14. Κάθε μη σπειρωτό παρελκόμενο πρέπει να έχει οπή προσαρμογής 22,2 mm. Εάν όχι, μπορεί να έχει σχεδιαστεί για δισκοπρίονο. Οι αποτιμήσεις των παρελκόμενων πρέπει να είναι πάντα υψηλότερες από την ταχύτητα του εργαλείου όπως φαίνεται στην πινακίδα αποτιμήσεων του εργαλείου.

Είναι σημαντικό να επιλέγονται οι κατάλληλοι προφυλακτήρες, πέλματα υποστήριξης και φλάντζες για χρήση με τα παρελκόμενα του γωνιακού τροχού.

Συμβουλευτείτε τον αντιπρόσωπό σας για περισσότερες λεπτομέρειες όσον αφορά τα κατάλληλα παρελκόμενα.

Για την προστασία του περιβάλλοντος



Ξεχωριστή συλλογή. Αυτό το προϊόν δεν πρέπει να απορρίπτεται μαζί με τα συνήθη οικιακά απορρίμματα.



Εάν διαπιστώσετε κάποια μέρα ότι το προϊόν σας της DEWALT χρειάζεται αντικατάσταση, ή εάν δεν το χρειάζεστε πια, μην το απορρίψετε μαζί με τα οικιακά απορρίμματα. Τοποθετήστε αυτό το προϊόν σε ειδικό κάδο για ξεχωριστή συλλογή.



Η ξεχωριστή συλλογή χρησιμοποιημένων προϊόντων και συσκευασιών επιτρέπει την ανακύκλωση και επαναχρησιμοποίηση των υλικών. Η επαναληπτική χρήση των ανακυκλωμένων υλικών βοηθά στην αποφυγή της μόλυνσης του περιβάλλοντος και μειώνει τη ζήτηση πρώτων υλών.

Οι τοπικοί κανονισμοί μπορεί να προβλέπουν την ξεχωριστή συλλογή ηλεκτρικών προϊόντων από τα νοικοκυριά σε δημοτικά κέντρα συλλογής απορριμμάτων, ή από τον αντιπρόσωπο όταν αγοράζετε ένα νέο προϊόν.

Η DEWALT διαθέτει εγκατάσταση για τη συλλογή και ανακύκλωση των προϊόντων DEWALT όταν φτάσουν στο τέλος του ωφέλιμου χρόνου ζωής τους. Για να εκμεταλλευτείτε

αυτή την υπηρεσία, παρακαλούμε επιστρέψτε το προϊόν σας σε οποιονδήποτε αντιπρόσωπο συντήρησης ο οποίος θα το συλλέξει εκ μέρους σας.

Μπορείτε να βρείτε τη διεύθυνση του πλησιέστερου εξουσιοδοτημένου αντιπροσώπου συντήρησης μέσω επικοινωνίας με το τοπικό σας γραφείο της DEWALT στη διεύθυνση που αναφέρεται στο παρόν εγχειρίδιο. Εναλλακτικά, μπορείτε να βρείτε κατάλογο εξουσιοδοτημένων αντιπροσώπων συντήρησης της DEWALT, καθώς και πλήρεις λεπτομέρειες για την εξυπηρέτηση μετά την πώληση και πληροφορίες υπευθύνων στο διαδίκτυο, στη διεύθυνση www.2helpU.com.



Επαναφορτιζόμενο πακέτο μπαταριών

Το πακέτο μπαταριών μεγάλης διάρκειας λειτουργίας πρέπει να επαναφορτίζεται όταν αδυνατεί πλέον να παράγει επαρκή ισχύ για εργασίες οι οποίες πραγματοποιούνται εύκολα στο παρελθόν. Στο τέλος της ωφέλιμης διάρκειας ζωής του, απορρίψτε το με τρόπο που σέβεται το περιβάλλον:

- Εξαντλήστε τη μπαταρία λειτουργώντας το εργαλείο, κατόπιν αφαιρέστε την από το εργαλείο.
- Οι κυψέλες Li-ion, NiCd και NiMH είναι ανακυκλώσιμες. Προσκομίστε τις στον τοπικό σας αντιπρόσωπο ή σε τοπικό κέντρο ανακύκλωσης. Τα πακέτα μπαταριών που έχουν συλλεχθεί, θα ανακυκλωθούν ή θα απορριφθούν με τον κατάλληλο τρόπο.

ΕΓΓΥΗΣΗ

• ΕΓΓΥΗΣΗ ΙΚΑΝΟΠΟΙΗΣΗΣ 30 ΗΜΕΡΩΝ ΧΩΡΙΣ ΡΙΣΚΟ •

Εάν δεν είστε ικανοποιημένος (η) με την απόδοση του εργαλείου DEWALT, απλά επιστρέψτε το εντός 30 ημερών, στην ίδια κατάσταση που το είχατε αγοράσει, στο κατάστημα απ' όπου το αγοράσατε, για να λάβετε πλήρη επιστροφή των χρημάτων σας ή ανταλλαγή με άλλο προϊόν. Πρέπει να προσκομίσετε απόδειξη αγοράς.

• ΣΥΜΒΟΛΑΙΟ ΔΩΡΕΑΝ ΣΥΝΤΗΡΗΣΗΣ ΕΝΟΣ ΕΤΟΥΣ •

Εάν χρειάζεστε συντήρηση ή επισκευή του εργαλείου DEWALT που αγοράσατε εντός 12 μηνών από την ημερομηνία αγοράς, αυτή θα πραγματοποιηθεί χωρίς χρέωση σε εξουσιοδοτημένο αντιπρόσωπο συντήρησης της DEWALT. Πρέπει να προσκομίσετε απόδειξη αγοράς. Το σύμβολο αυτό καλύπτει το κόστος εργασίας και ανταλλακτικών για ηλεκτρικά εργαλεία. Εξαίρετονται τα παρελκόμενα.

• ΠΛΗΡΗΣ ΕΓΓΥΗΣΗ ΕΝΟΣ ΕΤΟΥΣ •

Εάν το προϊόν της DEWALT που αγοράσατε παρουσιάσει βλάβη λόγω ελαττωματικών υλικών ή εργασίας σε διάστημα 12 μηνών από την ημερομηνία αγοράς του, εγγυώμαστε τη δωρεάν αντικατάσταση όλων των ελαττωματικών εξαρτημάτων, ή, κατά την αποκλειστική μας κρίση, τη δωρεάν αντικατάσταση της μονάδας, με την προϋπόθεση ότι:

- Το προϊόν δεν έχει υποστεί κακομεταχείριση.
- Δεν έχουν επιχειρηθεί επισκευές από μη εξουσιοδοτημένα άτομα.
- Έχει προσκομιστεί απόδειξη της ημερομηνίας αγοράς. Η παρούσα εγγύηση προσφέρεται ως πρόσθετη παροχή και είναι επιπλέον των νομικών δικαιωμάτων των καταναλωτών.

Για τη διεύθυνση του κοντινότερου σε σας εξουσιοδοτημένου αντιπροσώπου συντήρησης της DEWALT, παρακαλούμε χρησιμοποιήστε τον κατάλληλο αριθμό τηλεφώνου που βρίσκεται στο πίσω μέρος του παρόντος εγχειριδίου. Εναλλακτικά, μπορείτε να βρείτε κατάλογο εξουσιοδοτημένων αντιπροσώπων συντήρησης της DEWALT, καθώς και πλήρεις λεπτομέρειες για την εξυπηρέτηση μετά την πώληση στο διαδίκτυο, στη διεύθυνση www.2helpU.com.

Belgique et Luxembourg België en Luxemburg	Black & Decker - DEWALT Nieuwlandlaan 7, IZ Aarschot B156 B-3200 Aarschot	Tel: +32 (0)015 - 15 47 9211 Fax: +32 (0)015 - 15 47 9210 www.dewalt.be
Danmark	DEWALT Sluseholmen 2-4 2450 København SV	Tlf: 70201511 Fax: 70224910 www.dewalt.dk
Deutschland	DEWALT Richard-Klinger-Straße 65510 Idstein	Tel: 06126-21-1 Fax: 06126-21-2770 www.dewalt.de
Ελλάς	Black & Decker (Hellas) S.A. Στράβωνος 7 & Βουλιαγμένης 159 Γλυφάδα 16674, Αθήνα	Τηλ: (01) 8981-616 Φαξ: (01) 8983-570 Service: (01) 8982-630
España	DEWALT Parque de Negocios "Mas Blau" Edificio Muntadas, c/Bergadá, 1, Of. A6 08820 El Prat de Llobregat (Barcelona)	Tel: 934 797 400 Fax: 934 797 439 www.dewalt.es
France	DEWALT Le Paisy BP 21, 69571 Dardilly Cedex	Tel: 472 20 39 72 Fax: 472 20 39 02 www.dewalt.fr
Schweiz Suisse Svizzera	DEWALT In der Luberzen 40 8902 Urdorf	Tel: 01 - 730 67 47 Fax: 01 - 730 70 67 www.dewalt.ch
Ireland	DEWALT Calpe House Rock Hill Black Rock, Co. Dublin	Tel: 00353-2781800 Fax: 00353-2781811 www.dewalt.ie
Italia	DEWALT Viale Evezia 2 20052 Monza (Mi)	Tel: 800-014353 Fax: 039-2387592 www.dewalt.it
Nederlands	Black & Decker - DEWALT Joulehof 12 4600 AB Bergen Op Zoom	Tel: 0164 283000 Fax: 0164 283100 www.dewalt.nl
Norge	DEWALT Postboks 4814, Nydalen 0422 Oslo	Tel: 22 90 99 00 Fax: 22 90 99 01 www.dewalt.no
Österreich	DEWALT Werkzeugevertriebs GmbH Erlaaerstraße 165, Postfach 320,1231 Wien	Tel: 01 - 66116 - 0 Fax: 01 - 66116 - 14 www.dewalt.at
Portugal	DEWALT Rua Egas Moniz 173 João do Estoril, 2766-651 Estoril	Tel: 214 66 75 00 Fax: 214 66 75 75 www.dewalt.pt
Suomi	DEWALT Oy Tekniikantie 12 02150 Espoo, Finland	Puh: 010 400 430 Faksi: 0800 411 340 www.dewalt.fi
	DEWALT Oy Teknikvägen 12 02150 Esbo, Finland	Tel: 010 400 430 Fax: 0800 411 340 www.dewalt.fi
Sverige	DEWALT Box 94 431 22 Mölndal	Tel: 031 68 61 00 Fax: 031 68 60 08 www.dewalt.se
Türkiye	Merkez Servis Defterdar Mah.Savaklar Cad.No:15 34050 Edirnekapi, Eyüp - Istanbul	Tel: 0212 533 52 55 Faks: 0212 533 10 05 www.dewalt.com.tr
United Kingdom	DEWALT 210 Bath Road Slough, Berks SL1 3YD	Tel: 01753-56 70 55 Fax: 01753-57 21 12 www.dewalt.co.uk