

# CRAFTSMAN®

INSTRUCTION MANUAL

GUIDE D'UTILISATION

MANUAL DE INSTRUCCIONES

**20V Max\* Pole Saw**  
**Scie à long manche 20 V max\***  
**Sierra de Poste 20 V Máx\***

**CMCCSP20**



IF YOU HAVE QUESTIONS OR COMMENTS, CONTACT US.  
POUR TOUTE QUESTION OU TOUT COMMENTAIRE, NOUS CONTACTER.  
SI TIENE DUDAS O COMENTARIOS, CONTACTÉNNOS.

**1-888-331-4569**

**WWW.CRAFTSMAN.COM**

---

English (**original instructions**)

4

---

Français (*traduction de la notice d'instructions originale*)

15

---

Español (*traducido de las instrucciones originales*)

28

---

Fig. A

## CMCCSP20

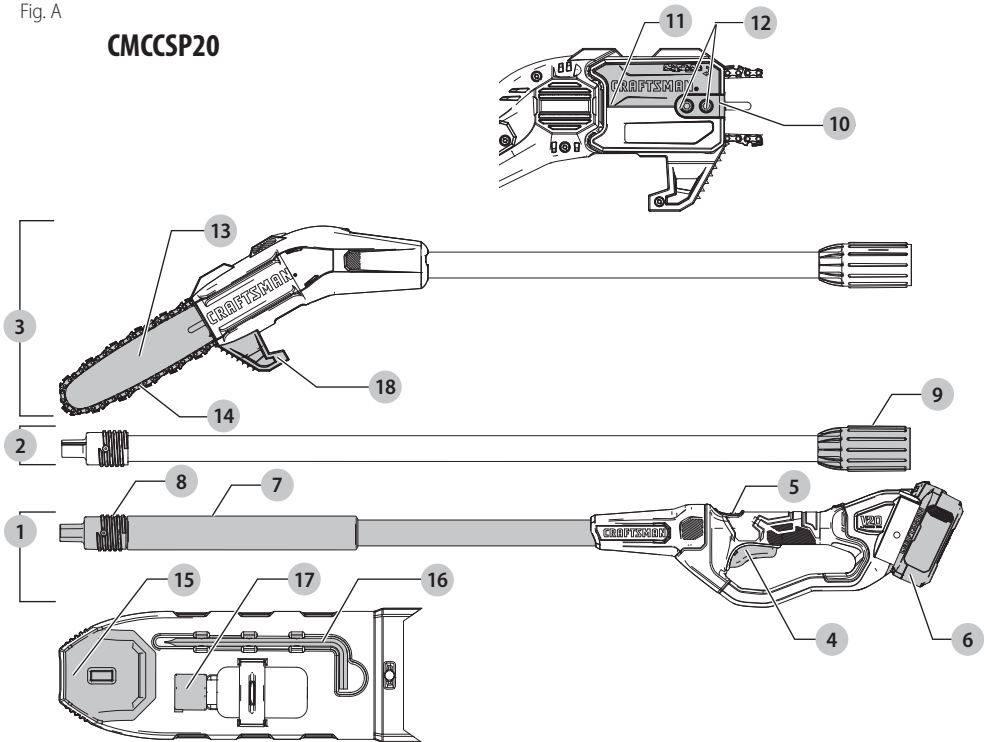

### Components

- 1 Handle assembly
- 2 Center extension pole
- 3 Saw head assembly
- 4 Trigger switch
- 5 Lock button
- 6 Battery
- 7 Foam gripper
- 8 Threaded pole
- 9 Threaded sleeve

- 10 Bar clamp
- 11 Sprocket cover
- 12 Hex head screws
- 13 Guide bar
- 14 Saw chain
- 15 Scabbard
- 16 Hex wrench
- 17 Oil bottle
- 18 Branch removal hook

### Composants

- 1 Assemblage de la poignée
- 2 Manche extensible central
- 3 Assemblage de la tête de la scie
- 4 Gâchette
- 5 Bouton de verrouillage
- 6 Pile
- 7 Outil de préhension en mousse
- 8 Manche fileté
- 9 Manchon fileté
- 10 Bride de serrage
- 11 Capot du pignon
- 12 Vis à tête hexagonale
- 13 Guide-chaîne
- 14 Scie à chaîne
- 15 Étui
- 16 Clé hexagonale
- 17 Bouteille d'huile
- 18 Crochet pour enlever les branches

### Componentes

- 1 Ensemble de manija
- 2 Poste de extensión central
- 3 Ensemble de cabeza de sierra
- 4 Interruptor de gatillo
- 5 Botón de bloqueo
- 6 Batería
- 7 Agarradera de espuma
- 8 Poste roscado
- 9 Camisa roscada
- 10 Abrazadera de barra
- 11 Cubierta de rueda dentada
- 12 Tornillos de cabeza hexagonal
- 13 Barra guía
- 14 Cadena de sierra
- 15 Vaina
- 16 Llave hexagonal
- 17 Botella de aceite
- 18 Gancho de retiro de ramas

Fig. B

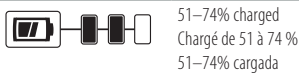

Fig. C

Indicators for all chargers except CMCB101  
Voyants pour tous les chargeurs sauf CMCB101  
Indicadores para todos los cargadores excepto CMCB101

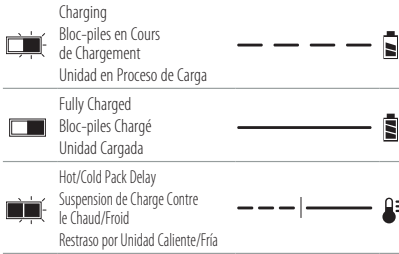

Fig. D

Only CMCB101 Charger Indicators/ Seulement les voyants de chargeur  
CMCB101 /Indicadores únicamente para cargador CMCB101

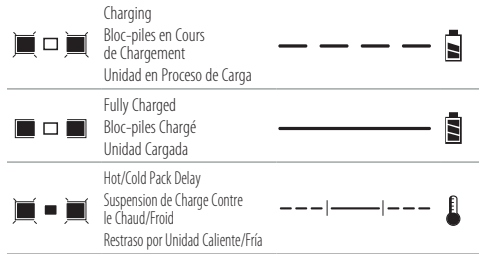

Fig. E

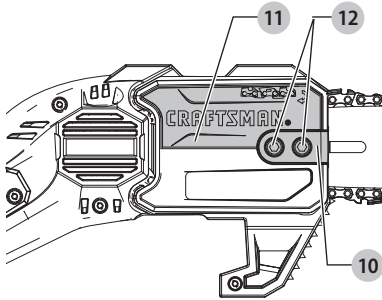

Fig. F

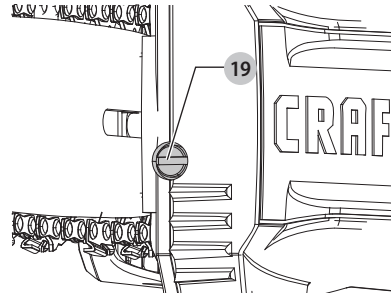

Fig. G

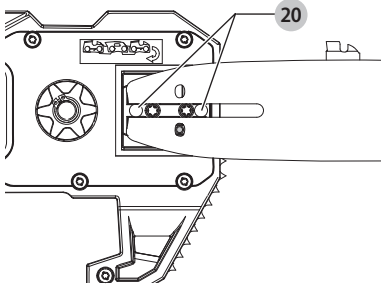

Fig. H

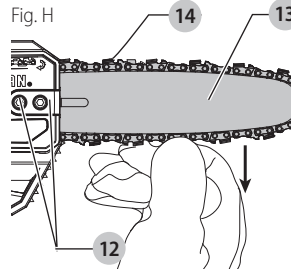

Fig. I

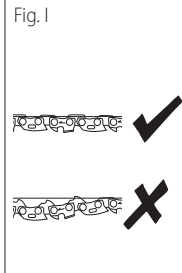

Fig. J

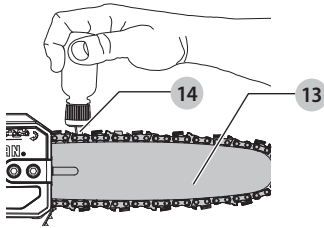

Fig. K



Fig. L

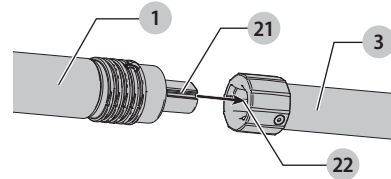

Fig. M

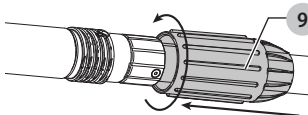

Fig. N

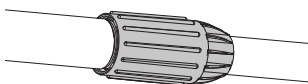

Fig. O



Fig. P

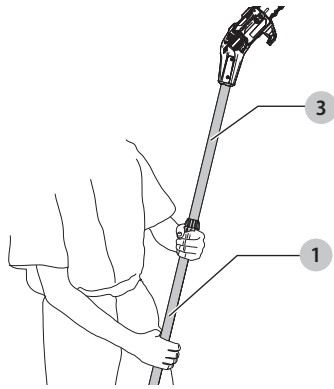

Fig. Q

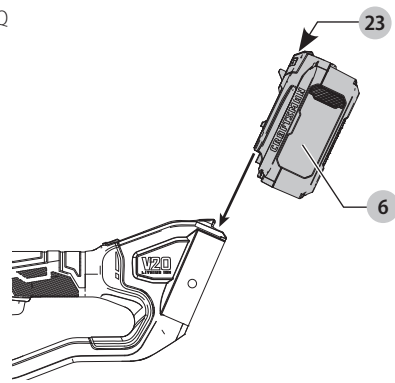

Fig. R

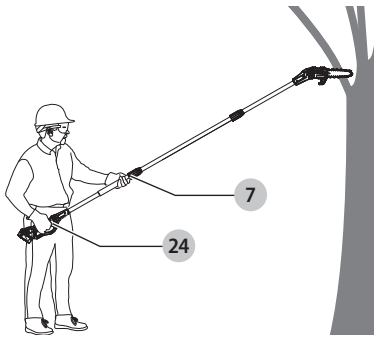

Fig. S

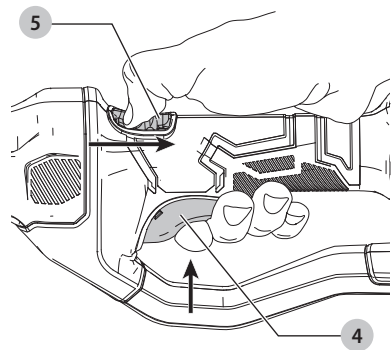

Fig. T

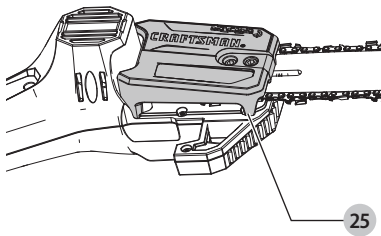
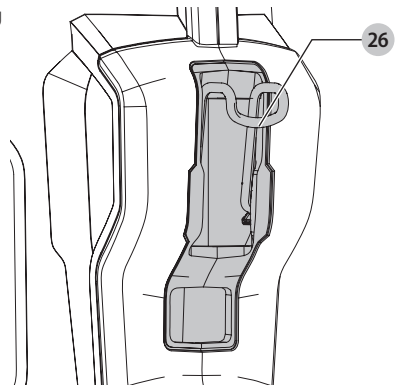

Fig. U



## ENGLISH



**WARNING: Read all safety warnings and all instructions.** Failure to follow the warnings and instructions may result in electric shock, fire and/or serious injury.



**WARNING:** To reduce the risk of injury, read the instruction manual.

## Intended Use

This pole saw attachment is to be used only with CRAFTSMAN powerhead. This pole saw has been designed for professional and residential trimming applications and is ideal for pruning applications and cutting limbs up to 8" (203 mm) in diameter.

**DO NOT** use this appliance for any job except that for which it is intended.

**DO NOT** use under wet conditions or in the presence of flammable liquids or gases.

**DO NOT** let children come into contact with the tool. Supervision is required when inexperienced operators use this tool.

## Definitions: Safety Alert Symbols and Words

This instruction manual uses the following safety alert symbols and words to alert you to hazardous situations and your risk of personal injury or property damage.



**DANGER:** Indicates an imminently hazardous situation which, if not avoided, **will** result in **death or serious injury**.



**WARNING:** Indicates a potentially hazardous situation which, if not avoided, **could** result in **death or serious injury**.



**CAUTION:** Indicates a potentially hazardous situation which, if not avoided, **may** result in **minor or moderate injury**.



(Used without word) Indicates a safety related message.

**NOTICE:** Indicates a practice **not related to personal injury** which, if not avoided, **may** result in **property damage**.

## IMPORTANT SAFETY INSTRUCTIONS



**WARNING:** To reduce risk of injury:

- Before any use, be sure everyone using this unit reads and understands all safety instructions and other information contained in this manual.
- Save these instructions and review frequently.



**WARNING:** When using electric gardening appliances, basic safety precautions should always be followed to reduce risk of fire, electric shock, and personal injury, including the following.

1. **Avoid Dangerous Environment** – Don't use appliances in damp or wet locations.
2. **Don't Use In Rain.**
3. **Keep Children Away** – All visitors should be kept at a distance from work area.
4. **Dress Properly** – Do not wear loose clothing or jewelry. They can be caught in moving parts. Use of rubber gloves and substantial footwear is recommended when working

outdoors. Wear protective hair covering to contain long hair.

5. **Use Safety Glasses** – Always use face or dust mask if operation is dusty.
6. **Use Right Appliance** – Do not use appliance for any job except that for which it is intended.
7. **Don't grasp the exposed cutting blades or cutting edges when picking up or holding the appliance.**
8. **Don't Force Appliance** – It will do the job better and with less likelihood of a risk of injury at the rate for which it was designed.
9. **Don't Overreach** – Keep proper footing and balance at all times.
10. **Stay Alert** – Watch what you are doing. Use common sense. Do not operate appliance when you are tired.
11. **Disconnect Appliance** – Remove the battery when not in use, before servicing, when changing accessories such as blades, and the like.
12. **Store Idle Appliances Indoors** – When not in use, appliances should be stored indoors in dry, and high or locked-up place – out of reach of children.
13. **Maintain Appliance With Care** – Keep cutting edge sharp and clean for best performance and to reduce the risk of injury. Follow instructions for lubricating and changing accessories. Inspect appliance power source periodically, and if damaged, have it repaired by an authorized service facility. Keep handles dry, clean, and free from oil and grease.
14. **Check Damaged Parts** – Before further use of the appliance, a guard or other part that is damaged should be carefully checked to determine that it will operate properly and perform its intended function. Check for alignment of moving parts, binding of moving parts, breakage of parts, mounting, and any other condition that may affect its operation. A guard or other part that is damaged should be properly repaired or replaced by an authorized service center unless indicated elsewhere in this manual.

## SAVE THESE INSTRUCTIONS



**WARNING - Do not operate near electrical power lines.** The unit has not been designed to provide protection from electric shock in the event of contact with overhead electric lines. Consult local regulations for safe distances from overhead electric power lines and ensure that the operating position is safe and secure before operating the saw chain pole pruner.

- **Keep all parts of the body away from the saw chain. Do not remove cut material or hold material to be cut when blades are moving. Make sure the switch is off when clearing jammed material. Blades coast after turn off.** A moment of inattention while operating the pole saw may result in serious personal injury.
- **Carry the pole saw by the handle with the saw chain stopped.** When transporting or storing the pole saw always fit the saw chain device cover. Proper handling of the pole saw will reduce possible personal injury from the saw chain.

- **Hold the power tool by insulated gripping surfaces only, because the cutter blade may contact hidden wiring.** A saw chain contacting a “live” wire may make exposed metal parts of the tool “live” and could give the operator an electric shock.
- **Do not use the pole saw in bad weather conditions, especially when there is a risk of lightning.** This decreases the risk of being struck by lightning.
- **Always use two hands when operating the pole saw.** Hold the pole saw with both hands to avoid loss of control.
- **Always use head protection when operating the pole saw overhead.** Falling debris can result in serious personal injury.

## SPECIFIC SAFETY RULES

### Before Operating Pole Saw

- **For safe operation, read and understand all instructions before using the pole saw.** Follow all safety instructions. Failure to follow all safety instructions listed below, can result in serious personal injury.
- **Watch what you are doing.** Use common sense. Do not operate pole saw when you are tired.
- **Use pole saw for cutting tree branches only.** Do not use pole saw for purposes not intended. Do not use for cutting other items.
- **Only well-instructed adults should operate pole saw.** Never allow children to operate.
- **Do not allow children or untrained individuals to use this unit.**
- Wear the following safety gear when operating pole saw:
  - heavy-duty gloves
  - steel-toed safety footwear with non-skid soles
  - safety glasses, goggles or face screen
  - safety hard hat
  - ear muffers or ear plugs
  - face or dust mask (if working in dusty areas)
- **Wear heavy long pants and boots.** Do not wear loose fitting clothing, short pants, jewelry of any kind, or go barefoot.
- Secure long hair to prevent entanglement in any moving parts.
- Before cutting, always provide the following:
  - clear work area
  - secure footing
  - planned retreat path from falling limbs
- Inspect tree before trimming. Make allowance for branches to fall freely to the ground.
- Do not use your pole saw to fell saplings.

### While Operating Pole Saw



**DANGER: To reduce the risk of electric shock do no use on wet surfaces.** Do not expose to rain. Store indoors.



**DANGER: Avoid Unintentional Starting** – with battery installed, don't carry appliance with with finger on switch. Be sure switch is off when installing battery.

- The extension pole should exclusively be used with the pole saw attachment. Only one extension pole should be used with the pole saw attachment. Do not use more than one extension pole. Do not use the extension pole with any other attachments.
- Stay alert. Use common sense while operating the unit.
- Keep work area clean. Cluttered areas invite injuries.
- Always remove battery from pole saw when finished cutting or when left unattended.
- Keep children, animals and bystanders at least 50' (15 m) away from pole saw. Only pole saw user should be in work area.
- Do not use the pole saw to cut down trees.
- Do not grasp the exposed saw chain when picking up or holding the pole saw.
- Keep finger off trigger until ready to make cut.
- Before starting pole saw, make sure chain is not touching anything.
- Keep all parts of body away from chain when pole saw is running.
- Do not force pole saw while cutting. Apply light pressure. It will do the job better and safer at the rate for which it was intended.
- Carry pole saw from one place to another:
  - with battery removed,
  - fingers off/away from trigger,
  - by holding pole at balance point, and
  - with guide bar and chain to rear and with scabbard attached.
- Do not cut small brush and saplings with the pole saw. Slender matter may catch in the chain and be whipped toward you. This could also pull you off balance.
- Do not operate in poor lighting.
- Keep firm footing and balance. Do not overreach. Overreaching can result in loss of balance or exposure to hot surfaces.
- Keep all parts of your body away from any moving part.
- Do not, under any circumstance, use any attachment or accessory on this product, which was not provided with the product, or identified as appropriate for use with this product in this instruction manual.
- Inspect pole saw before each use and after dropping or other impacts. Ensure there are no significant defects or damage.

### Do Not Operate Pole Saw:

- while under the influence of alcohol, medication, or drugs.
- in rain or in damp or wet areas.
- where highly flammable liquids or gases are present.
- if pole saw is damaged, adjusted incorrectly, or not fully and securely assembled.

## ENGLISH

- if trigger does not turn pole saw on and off. Chain must stop moving when you release trigger. Have faulty switch replaced by authorized service center. See **Accessories** under **Maintenance**.
- while in a hurry.
- while in a tree or on a ladder.
- while on aerial booms, buckets or platforms.
- during high wind or storming weather.

## GENERAL SAFETY RULES



**DANGER: Shock Hazard.** Serious injury or death from electrocution if power lines are contacted. Never use near any electrical source, wires, or power lines.



**WARNING: For safe operation read and understand owner's manual.** Wear face shield (and/or safety glasses) and hard hat to protect against falling debris. Always have a clear work area, retreat path, and be aware of limb/branch location to avoid falling limbs and debris. Keep bystanders 50' (15 m) away when operating saw. To reduce the risk of electric shock do not use on wet surfaces. Do not expose to rain. Store indoors.

- To protect yourself from falling branches do not stand directly under the branch or limb being cut. This unit should not be held at an angle over 60° from ground level.
- Keep the handles dry, clean, and free of oil.
- Before you start the unit, make sure the chain is not contacting any object.
- Make sure the cutting chain has stopped before setting the unit down.

## Service

- Tool service must be performed only by qualified repair personnel. Service or maintenance performed by unqualified personnel could result in a risk of injury. Refer to the **Maintenance** section of this manual.
- When servicing a tool, use only identical replacement parts. Follow instructions in the **Maintenance** section of this manual. Use of unauthorized parts or failure to follow maintenance instructions may create a risk of electric shock or injury.

## Guard Against Kickback



**WARNING: KICKBACK** may occur when the nose or tip of the guide bar touches an object, or when the wood closes in and pinches the saw chain in the cut. Tip contact in some cases may cause a lightning fast reverse reaction, kicking the guide bar up and back towards the operator. Pinching the saw chain along the top of the guide bar may push the guide bar rapidly back towards the operator. Either of these reactions may cause you to lose control of the saw which could result in serious injury to user.



**The following precautions should be followed to minimize kickback:**

- Hold the saw firmly with both hands when the unit is running. Use a firm grip with thumbs and fingers encircling the saw powerhead handle and auxiliary handle. **DO NOT** use the pole as a grasping surface.

- Do not overreach.
- Keep proper footing and balance at all times.
- Don't let the nose of the guide bar contact a log, branch, ground or other obstruction.
- Do not extend pole saw handle above shoulder height.
- Use devices such as reduced kickback chain, chain braking system and special guide bars that reduce the risks associated with kickback.
- Only use replacement bars and chains specified by the manufacturer or the equivalent.
- Never let the moving chain contact any object at the tip of the guide bar.
- Keep the working area free from obstructions such as other trees, branches, rocks, fences, stumps, etc. Eliminate or avoid any obstruction that your saw chain could hit while you are cutting through a particular log or branch.
- Keep your saw chain sharp and properly tensioned. A loose or dull chain can increase the chance of kickback. Check tension at regular intervals with the motor stopped and battery removed.
- Begin and continue cutting only with the chain moving at full speed. If the chain is moving at a slower speed, there is a greater chance for kickback to occur.
- Cut one branch at a time.
- Use extreme caution when re-entering a previous cut. Engage spiked bumpers into wood and allow chain to reach full speed before proceeding with cut.
- Do not attempt plunge cuts or bore cuts.
- Watch for shifting branches or other forces that could close a cut and pinch or fall into chain.

## Kickback Safety Features



**WARNING:** The following features are included on your pole saw to help reduce the hazard of kickback; however such features will not totally eliminate this dangerous reaction. As a pole saw user do not rely only on safety devices. You must follow all safety precautions, instructions, and maintenance in this manual to help avoid kickback and other forces which can result in serious injury.

- **Reduced-Kickback Guide Bar**, designed with a small radius tip which reduces the size of the kickback danger zone on bar tip. A reduced-kickback guide bar is one which has been demonstrated to significantly reduce the number and seriousness of kickbacks when tested in accordance with safety requirements for electric chain saws.
- **Reduced Kickback Chain**, designed with a contoured depth gauge and guard link which deflect kickback force and allow wood to gradually ride into the cutter. A reduced-kickback chain is a chain which has met kickback performance requirements when tested on the representative sample of chain saws.

## Pole Saw Names and Terms

- **Drive Sprocket or Sprocket** - The toothed part that drives the saw chain.
- **Guide Bar** - A solid railed structure that supports and guides the saw chain.



- **Guide Bar Scabbard** - Enclosure fitted over guide bar to prevent tooth contact when saw is not in use.
- **Kickback** - The backward or upward motion, or both of the guide bar occurring when the saw chain near the nose of the top area of the guide bar contacts any object such as a log or branch, or when the wood closes in and pinches the saw chain in the cut.
- **Reduced Kickback Chain** - A chain that complies with the kickback performance requirements. (when tested on a representative sample of chain saws)
- **Reduced Kickback Guide Bar** - A guide bar which has been demonstrated to reduce kickback significantly.
- **Replacement Saw Chain** - A chain that complies with kickback performance requirements when tested with specific chain saws. It may not meet performance requirements when used with other saws.
- **Saw Chain** - A loop of chain having cutting teeth, that cut the wood, and that is driven by the motor and is supported by the guide bar.
- **Spiked Bumper (Spike)** - The pointed tooth or teeth for use when pruning to pivot the saw and maintain position while sawing.
- **Switch** - A device that when operated will complete or interrupt an electrical power circuit to the motor of the chain saw.
- **Switch Lockout** - A movable stop that prevents the unintentional operation of the switch until manually actuated.
- **Trimming (Pruning)** - Process of cutting limbs from a tree.
- **Undercut** - An upward cut from underside of a log or limb. This is done while in normal cutting position and cutting with top of guide bar.

## Storage

1. **Store indoors.** The best storage place is one that is cool and dry away from direct sunlight, excess heat or cold and out of the reach of children.
2. **Always reduce the tension off the chain again after finishing work. The chain contracts as it cools down.** If tension is not reduced, it can damage the saw.

## Additional Safety Information

 **WARNING:** Never modify the power tool or any part of it. Damage or personal injury could result.

 **WARNING: ALWAYS** use safety glasses. Everyday eyeglasses are NOT safety glasses. Also use face or dust mask if operation is dusty. ALWAYS WEAR CERTIFIED SAFETY EQUIPMENT:

- ANSI Z87.1 eye protection (CAN/CSA Z94.3),
- ANSI S12.6 (S3.19) hearing protection,
- NIOSH/OSHA/MSHA respiratory protection.

 **WARNING:** Some dust contains chemicals known to State of California to cause cancer, birth defects or other reproductive harm. Some examples of these chemicals are:

- compounds in fertilizers,
- compounds in insecticides, herbicides and pesticides,

- arsenic and chromium from chemically treated lumber.

To reduce your exposure to these chemicals, wear approved safety equipment such as dust masks that are specially designed to filter out microscopic particles.



**WARNING:** Use of this tool can generate and/or disperse dust, which may cause serious and permanent respiratory or other injury. Always use NIOSH/OSHA approved respiratory protection appropriate for the dust exposure. Direct particles away from face and body.



**WARNING:** Always wear proper personal hearing protection that conforms to ANSI S12.6 (S3.19) during use. Under some conditions and duration of use, noise from this product may contribute to hearing loss.



**CAUTION:** When not in use, place tool on its side on a stable surface where it will not cause a tripping or falling hazard. Some tools with a large battery pack will stand upright but may be easily knocked over.

- **Air vents often cover moving parts and should be avoided.** Loose clothes, jewelry or long hair can be caught in moving parts.

The label on your tool may include the following symbols. The symbols and their definitions are as follows:

V .....	volts	m/s .....	meters per second
Hz .....	hertz	⊕ .....	earthing terminal
min .....	minutes	⚠ .....	safety alert symbol
— — — or DC .....	direct current	⚠ .....	Visible radiation
⚠ .....	Class I Construction (grounded)	⊕ .....	Wear respiratory protection
.../min .....	per minute	⊕ .....	Wear eye protection
BPM .....	beats per minute	⊕ .....	Wear hearing protection
IPM .....	impacts per minute	📖 .....	Read all documentation
RPM .....	revolutions per minute	CSPM .....	Cut strokes per minute
sfpM .....	surface feet per minute	🚫 .....	Do not leave in rain
SPM .....	strokes per minute	👤 .....	Tip contact can cause the guide bar to move suddenly upward and backward, which can cause serious injury
A .....	amperes	🔪 .....	Contact of the guide bar tip with any object should be avoided
W .....	watts	🌀 .....	Rotational direction of the saw chain
~ or AC .....	alternating current	👤👤 .....	Always use two hands when operating the chainsaw
⎓ or AC/DC .....	alternating or direct current		
⊞ .....	Class II Construction (double insulated)		
n <sub>0</sub> .....	no load speed		
n .....	rated speed		

## BATTERIES AND CHARGERS

The battery pack is not fully charged out of the carton. Before using the battery pack and charger, read the safety instructions below and then follow charging

## ENGLISH

procedures outlined. When ordering replacement battery packs, be sure to include the catalog number and voltage.

### READ ALL INSTRUCTIONS

## Important Safety Instructions for All Battery Packs



**WARNING:** Read all safety warnings, instructions, and cautionary markings for the battery pack, charger and product. Failure to follow the warnings and instructions may result in electric shock, fire and/or serious injury.

- Do not charge or use the battery pack in explosive atmospheres, such as in the presence of flammable liquids, gases or dust. Inserting or removing the battery pack from the charger may ignite the dust or fumes.
- NEVER force the battery pack into the charger. DO NOT modify the battery pack in any way to fit into a non-compatible charger as battery pack may rupture causing serious personal injury. Consult the chart at the end of this manual for compatibility of batteries and chargers.
- Charge the battery packs only in CRAFTSMAN chargers.
- DO NOT splash or immerse in water or other liquids.
- DO NOT allow water or any liquid to enter battery pack.
- Do not store or use the tool and battery pack in locations where the temperature may reach or exceed 104 °F (40 °C) (such as outside sheds or metal buildings in summer). For best life store battery packs in a cool, dry location.  
**NOTE:** Do not store the battery packs in a tool with the trigger switch locked on. Never tape the trigger switch in the ON position.
- Do not incinerate the battery pack even if it is severely damaged or is completely worn out. The battery pack can explode in a fire. Toxic fumes and materials are created when lithium-ion battery packs are burned.
- Do not expose a battery pack or appliance to fire or excessive temperature. Exposure to fire or temperature above 265 °F (130 °C) may cause explosion.
- Follow all charging instructions and do not charge the battery pack or appliance outside of the temperature range specified in the instructions. Charging improperly or at temperatures outside of the specified range may damage the battery and increase the risk of fire.
- If battery contents come into contact with the skin, immediately wash area with mild soap and water. If battery liquid gets into the eye, rinse water over the open eye for 15 minutes or until irritation ceases. If medical attention is needed, the battery electrolyte is composed of a mixture of liquid organic carbonates and lithium salts.
- Contents of opened battery cells may cause respiratory irritation. Provide fresh air. If symptoms persist, seek medical attention.
- Battery liquid may be flammable if exposed to spark or flame.

- Never attempt to open the battery pack for any reason. If the battery pack case is cracked or damaged, do not insert into the charger. Do not crush, drop or damage the battery pack. Do not use a battery pack or charger that has received a sharp blow, been dropped, run over or damaged in any way (e.g., pierced with a nail, hit with a hammer, stepped on). Damaged battery packs should be returned to the service center for recycling.

## Storage Recommendations

The best storage place is one that is cool and dry, away from direct sunlight and excess heat or cold. Store the fully charged battery pack out of the charger.

## Battery Pack Cleaning Instructions

Dirt and grease may be removed from the exterior of the battery pack using a cloth or soft non-metallic brush. Do not use water or any cleaning solutions.

## Fuel Gauge Battery Packs (Fig. B)

Some battery packs include a fuel gauge. When the fuel gauge button is pressed and held, the LED lights will indicate the approximate level of charge remaining. This does not indicate tool functionality and is subject to variation based on product components, temperature, and end-user application.

## Transportation



**WARNING:** Fire hazard. Do not store, carry, or transport the battery pack so that metal objects can contact exposed battery terminals. For example, do not place the battery pack in aprons, pockets, tool boxes, product kit boxes, drawers, etc., with loose nails, screws, keys, coins, hand tools, etc. When transporting individual battery packs, make sure that the battery terminals are protected and well insulated from materials that could contact them and cause a short circuit. **NOTE:** Li-ion battery packs should not be put in checked baggage on airplanes and must be properly protected from short circuits if they are in carry-on baggage.

## The RBRC® Seal

Please take your spent battery packs to an authorized CRAFTSMAN service center or to your local retailer for recycling. In some areas, it is illegal to place spent battery packs in the trash. You may also contact your local recycling center for information on where to drop off the spent battery pack. Do not place in curbside recycling. For more information visit [www.call2recycle.org](http://www.call2recycle.org) or call the toll free number in the RBRC® Seal.

RBRC® is a registered trademark of Call 2 Recycle, Inc.



## Important Safety Instructions for All Battery Chargers



**WARNING:** Read all safety warnings, instructions, and cautionary markings for the battery pack, charger and product. Failure to follow the

warnings and instructions may result in electric shock, fire and/or serious injury.

- **DO NOT attempt to charge the battery pack with any chargers other than a CRAFTSMAN charger.** CRAFTSMAN chargers and battery packs are specifically designed to work together.
- **These chargers are not intended for any uses other than charging CRAFTSMAN rechargeable battery packs.** Charging other types of battery packs may cause them to overheat and burst, resulting in personal injury, property damage, fire, electric shock or electrocution.
- **Do not expose the charger to rain or snow.**
- **Do not allow water or any liquid to enter charger.**
- **Pull by the plug rather than the cord when disconnecting the charger.** This will reduce the risk of damage to the electric plug and cord.
- **Make sure that the cord is located so that it will not be stepped on, tripped over or otherwise subjected to damage or stress.**
- **Do not use an extension cord unless it is absolutely necessary.** Use of improper extension cord could result in risk of fire, electric shock or electrocution.
- **When operating a charger outdoors, always provide a dry location and use an extension cord suitable for outdoor use.** Use of a cord suitable for outdoor use reduces the risk of electric shock.
- **An extension cord must have adequate wire size (AWG or American Wire Gauge) for safety.** The smaller the gauge number of the wire, the heavier the cord and thus the greater its capacity. An undersized cord will cause a drop in line voltage resulting in loss of power and overheating. The following table shows the correct size to use depending on total length of all extension cords plugged together, and nameplate ampere rating. If in doubt, use the next heavier gauge.

Minimum Gauge for Cord Sets

Volts		Total Length of Cord in Feet (meters)			
120V		25 (7.6)	50 (15.2)	100 (30.5)	150 (45.7)
Ampere Rating		American Wire Gauge			
More Than	Not More Than				
0	6	18	16	16	14
6	10	18	16	14	12
10	12	16	16	14	12
12	16	14	12	Not Recommended	

- **Do not place any object on top of the charger or place the charger on a soft surface that might block the ventilation slots and result in excessive internal heat.** Place the charger in a position away from any heat source. The charger is ventilated through slots in the top and the bottom of the housing.
- **Do not operate the charger with a damaged cord or plug.** Have them replaced immediately.
- **Do not operate the charger if it has received a sharp blow, been dropped or otherwise damaged in any way.** Take it to an authorized service center.

- **Do not disassemble the charger; take it to an authorized service center when service or repair is required.** Incorrect reassembly may result in a risk of electric shock, electrocution or fire.
- **The charger is designed to operate on standard 120V household electrical power. Do not attempt to use it on any other voltage.** This does not apply to the vehicular charger.
- **Foreign materials of a conductive nature, such as, but not limited to, grinding dust, metal chips, steel wool, aluminum foil or any buildup of metallic particles should be kept away from the charger cavities and ventilation slots.**
- **Always unplug the charger from the power supply when there is no battery pack in the cavity.**

### Charging a Battery (Fig. C, D)

1. Plug the charger into an appropriate outlet.
2. Insert and fully seat battery pack. Green charging light(s) will continuously blink while charging.
3. Charging is complete when the green charging light(s) remain(s) continuously ON. Battery pack can be left in charger or removed.



**WARNING:** Only charge batteries in air temperature over 40 °F (4.5 °C) and below 104 °F (+40 °C).

4. Charger will not charge a faulty battery pack, which may be indicated by the charging light(s) staying OFF. Take charger and battery pack to an authorized service center if light(s) stay(s) OFF.

**NOTE:** Refer to label near charging light(s) on charger for blink patterns.

**NOTE:** To remove the battery pack, some chargers require the battery pack release button to be pressed.

### Hot/Cold Pack Delay

When the charger detects a battery pack that is too hot or too cold, it automatically starts a Hot/Cold Pack Delay, suspending charging until the battery pack has reached an appropriate temperature. The charger then automatically switches to the pack charging mode. This feature ensures maximum battery pack life.

A cold battery pack may charge at a slower rate than a warm battery pack.

The hot/cold pack delay will be indicated by the green light(s) continuing to blink but with the red light continuously ON. Once the battery pack has reached an appropriate temperature, the red light will turn OFF and the charger will resume the charging procedure.

### Electronic Protection System

Li-Ion tools are designed with an Electronic Protection System that will protect the battery pack against overloading, overheating or deep discharge. The tool will automatically turn off and the battery pack will need to be recharged.

### Important Charging Notes

1. The charger and battery pack may become warm to the touch while charging. This is a normal condition, and does not indicate a problem. To facilitate the cooling of the battery pack after use, avoid placing the charger or

## ENGLISH

battery pack in a warm environment such as in a metal shed or an uninsulated trailer.

- If the battery pack does not charge properly:
  - Check operation of receptacle by plugging in a lamp or other appliance;
  - Check to see if receptacle is connected to a light switch which turns power off when you turn out the lights;
  - If charging problems persist, take the tool, battery pack and charger to your local service center.
- You may charge a partially used pack whenever you desire with no adverse effect on the battery pack.

## Charger Cleaning Instructions

 **WARNING:** Shock hazard. Disconnect the charger from the AC outlet before cleaning. Dirt and grease may be removed from the exterior of the charger using a cloth or soft non-metallic brush. Do not use water or any cleaning solutions.

## Wall Mounting

Some CRAFTSMAN chargers are designed to be wall mountable or to sit upright on a table or work surface. If wall mounting, locate the charger within reach of an electrical outlet, and away from a corner or other obstructions which may impede air flow. Use the back of the charger as a template for the location of the mounting screws on the wall. Mount the charger securely using drywall screws (purchased separately) at least 1" (25.4 mm) long, with a screw head diameter of 0.28–0.35" (7–9 mm), screwed into wood to an optimal depth leaving approximately 7/32" (5.5 mm) of the screw exposed. Align the slots on the back of the charger with the exposed screws and fully engage them in the slots.

**NOTE:** Do not attempt to mount CMCB101 charger under a bench or table.

**NOTE:** Only mount CMCB101 charger with the charging lights pointed upward toward the ceiling.

## VersaTrack™

 **WARNING:** Do not charge batteries while charger is hung on Trackwall.

CRAFTSMAN chargers, except the CMCB101, can be stored on CRAFTSMAN VersaTrack™ Trackwall. Hooks and accessories are sold separately. Please refer to the VersaTrack™ Trackwall accessory sheet for further information.

**NOTE:** The CMCB101 charger is not CRAFTSMAN VersaTrack™ Trackwall compatible.

## SAVE THESE INSTRUCTIONS FOR FUTURE USE

## ASSEMBLY AND ADJUSTMENTS

 **WARNING:** To reduce the risk of serious personal injury, turn unit off and remove the battery pack before making any adjustments or removing/installing attachments or accessories. An accidental start-up can cause injury.

## Installing and Removing Saw Chain

### (Fig. A, E–H)

 **WARNING:** Sharp moving blade. To prevent accidental operation, insure that battery is disconnected from the handle before performing the following operations. Failure to do this could result in serious personal injury.

 **CAUTION:** Sharp moving blade. Always wear protective gloves when installing or removing the chain. The chain is sharp and can cut you when it is not running.

- Place the pole saw on a firm surface. Rotate the two hex head screws **12** counterclockwise with the hex wrench **16** provided.
- Remove sprocket cover **11**, bar clamp **10**, and hex head screws.
- To remove the saw chain **14**, rotate the screw **19** in the front of the housing using the flat screwdriver end of the wrench. Turning the screw counterclockwise allows the guide bar **13** to recede and reduces the tension on the chain so that it may be removed.
- Lift the worn saw chain out of the groove in the guide bar.
- Flip guide bar over.
- To replace the saw chain, check to make sure that the slot in the guide bar is over the location pins **20** shown in Figure G and that hole below the slot is located over the adjustment pin.
- Place new chain in groove of guide bar and around sprocket. Make sure saw teeth are facing correct direction by matching the graphic on housing or guide bar.
- Rotate the screw in the front of the housing clockwise to increase the chain tension.
- Replace sprocket cover, bar clamp, and hex head screws.
- Follow the instructions in the section **Adjusting Chain Tension**.

## Adjusting Chain Tension (Fig. A, E, F, H, I)

- With the pole saw still on a firm surface check the saw chain **14** tension. The tension is correct when the saw chain snaps back after being pulled 1/8" (3 mm) away from the guide bar **13** with light force from the middle finger and thumb as shown in Figure H. There should be no "sag" between the guide bar and the saw chain on the underside as shown in Figure I.
- To adjust saw chain tension, loosen hex head screws **12**.
- Rotate the screw **19** in the front of the housing using the flat screwdriver end of the wrench.
- Do not over-tension the saw chain as this will lead to excessive wear and will reduce the life of the guide bar and saw chain. Overtensioning also reduces the amount of cuts you will get per battery charge.
- Once saw chain tension is correct, tighten hex head screws **12** to clamp bar.

- When the saw chain is new check the tension frequently (after disconnecting battery) during the first 2 hours of use as a new chain stretches slightly.

**NOTE:** Saw chain tension should be adjusted regularly.

## Chain Oiling (Fig. J)

- A high quality bar and chain oil or SAE30 weight motor oil should be used for saw chain **14** and guide bar **13** lubrication. The use of a vegetable based bar and chain oil is recommended when pruning trees. Mineral oil is not recommended because it may harm trees. Never use waste oil or very thick oil. These may damage your pole saw.
- Lubricate the whole saw chain evenly before each use as shown in Figure J. Also lubricate the saw chain whenever replacing a fully discharged battery with a fully charged one.

## Transporting Pole Saw (Fig. A)

Always remove the battery pack **6** from the handle and cover the saw chain **14** with the scabbard **15** when transporting the pole saw.

## Joining Saw Head Module to Handle Module (Fig. A, K–O)

**WARNING:** Sharp moving blade. To prevent accidental operation, insure that battery is disconnected from the handle and that the protective scabbard is in place on the chain before performing the following operations. Failure to do this could result in serious personal injury.

**WARNING:** Always check to make sure that the sleeve is completely threaded on and that the red threads are no longer visible. Not threading the sleeve completely on could result in the assemblies becoming disconnected creating a hazardous condition. Periodically check the connections to insure that no red threads are visible.

The three assemblies which make up the pole saw are keyed to insure correct assembly. If an assembly does not smoothly attach to another do not force fit.

Combining the handle assembly **1** to the saw head assembly **3** creates a pole saw that is approximately 6' (1.8 m) in length as shown in Figure K.

To attach the handle assembly to the saw head assembly:

- Align the groove **21** on the outside of the coupling end of the handle assembly **1** with the tongue **22** on the inside of the coupling end of the saw head assembly **3**. Refer to Figure L. Push the two sections completely together. Refer to Figure M.
- Slide the threaded sleeve **9** on the saw head assembly down as far as possible and rotate the sleeve clockwise until it stops and completely covers the threads as shown in Figure N.

## Joining Center Extension to Saw Head Module and Handle Module (Fig. A, O)

**WARNING:** Always check to make sure that the sleeve is completely threaded on and that the red

threads are no longer visible. Not threading the sleeve completely on could result in the assemblies becoming disconnected creating a hazardous condition. Periodically check the connections to insure that no red threads are visible.

Adding the center extension **2** to the handle assembly **1** and saw head assembly **3** creates a pole saw that is approximately 9' (2.7 m) in length as shown in Figure O.

Refer to **Joining Saw Head Module to Handle Module** for directions on how to attach the middle assembly to the handle assembly and saw head assembly.

## DISASSEMBLY

**WARNING:** To reduce the risk of serious personal injury, turn unit off and remove the battery pack before making any adjustments or removing/installing attachments or accessories. An accidental start-up can cause injury.

## Detaching Saw Head Module (Fig. P)

**WARNING:** Sharp moving blade. To prevent accidental operation, insure that battery is disconnected from the handle and that the protective scabbard is in place on the chain before performing the following operations. Failure to do this could result in serious personal injury.

When detaching the assemblies, whether it is in the two assembly or three assembly mode, always detach the saw head assembly **3** first. To do this, rest the handle assembly **1** on the ground and grasp the center of the saw head assembly with one hand as shown in Figure P. Use your other hand to loosen the threaded sleeve and then pull the two halves apart. Repeat this process if the center extension was attached.

## OPERATION

**WARNING:** To reduce the risk of serious personal injury, turn unit off and remove the battery pack before making any adjustments or removing/installing attachments or accessories. An accidental start-up can cause injury.

## Installing and Removing the Battery Pack (Fig. Q)

**NOTE:** For best results, make sure your battery pack is fully charged.

To install the battery pack **6** into the tool handle, align the battery pack with the rails inside the tool's handle and slide it into the handle until the battery pack is firmly seated in the tool and ensure that it does not disengage.

To remove the battery pack from the tool, press the release button **23** and firmly pull the battery pack out of the tool handle. Insert it into the charger as described in the charger section of this manual.

## Proper Hand Position (Fig. R)

**WARNING:** To reduce the risk of serious personal injury, ALWAYS use proper hand position as shown.

## ENGLISH



**WARNING:** To reduce the risk of serious personal injury, **ALWAYS** hold securely in anticipation of a sudden reaction.

Proper hand position requires one hand on the main handle **24** and one hand on the foam gripper **7**.

### On/Off Switch (Fig. S)

Always be sure of your footing and grip the pole saw firmly with both hands with the thumb and fingers encircling the handle. To turn the tool ON pull the lock button **5** back with your thumb and then squeeze the trigger switch **4** with your fingers as shown in Figure S. (Once the tool is running you can release the lock button.) To turn the tool OFF, release the trigger.

### Operating the Pole Saw (Fig. A)



**WARNING:** Read and understand all instructions. Failure to follow all instructions listed below may result in electric shock, fire and/or serious personal injury.



**CAUTION:** Always reduce the tension off the chain again after finishing work. The chain contracts as it cools down. If it is not slackened off, it can damage the pole saw.

**IMPORTANT:** Never operate a pole saw that is damaged or improperly adjusted or that is not completely and securely assembled. Be sure that the saw chain **14** stops moving when the trigger switch is released. Never adjust the guide bar **13** or saw chain when the motor is operating or the battery is attached.

### Pole Saw Trimming/Pruning



**WARNINGS:**

- **Never stand directly under the limb you are cutting.** Always position yourself out of the path of falling debris.
- **Always wear head, eye, foot and body protection.** Wearing body protection helps reduce the risk of injury when operating this unit.
- **Never stand on a ladder or other unstable support while using the pole saw.** Always avoid any position which can cause you to lose your balance and cause severe injury.
- **Keep other persons at least 50' (15 m) from the work area.** Distractions can cause you to lose control.
- **Electrocution Hazard.** To prevent shock, do not operate within 50' (15 m) of overhead electrical lines. Always check surrounding area for hidden electrical lines.
- **Do not hold pole saw switch handle above shoulder height.**

### Branch Removal Hook (Fig. A)



**CAUTION:** The branch removal hook is not a belt hook.

Your pole saw includes a branch removal hook **18** for the intended purpose of helping to remove small to moderately sized pruned branches.

### Pruning With the Pole Saw (Fig. A, R-T)



**WARNING:** Let the tool work at its own pace. Do not overload.



**WARNING:** When pruning trees: guard against kickback which can result in severe injury or death. See **Guard Against Kickback**, to avoid the risk of kickback. Do not overreach. Make sure your footing is firm. Keep feet apart. Divide your weight evenly on both feet.

1. Use both hands to grip pole saw as shown in Fig. R. Use a firm grip. Thumbs and fingers must wrap around the powerhead handle **24** and auxiliary handle **7**. Keep fingers away from sawdust exhaust chute **25** shown in Fig. T.
2. Never operate while in a tree, in any awkward position or on a ladder or other unstable surface. You may lose control of pole saw causing severe injury.
3. Follow directions below to trim a tree.
  - a. Make sure pole saw is running at full speed before making a cut. When starting a cut, place moving saw chain **14** against limb. Hold pole saw firmly in place to avoid possible bouncing or skating (sideways movement) of pole saw.
  - b. Guide pole saw using light pressure. Make first cut 6" (152 mm) from tree trunk on underside of limb. Use top of guide bar **13** to make this cut. Cut 1/3 through diameter of limb. Then make the finish cut from the top. If you try to cut off thick branches from the bottom, the branch may close in and pinch the saw chain in the cut. If you try to cut off thick branches from the top, without a shallow undercut, the branch may splinter. Do not force pole saw. The motor will overload and can burn out. It will do the job better and safer at the rate for which it was intended.
  - c. Remove pole saw from cut while it is running at full speed. Stop pole saw by releasing trigger switch **4**. Make sure saw chain has stopped before setting pole saw down.

### Auto-Stop Chain Braking System

Your pole saw is fitted with an auto-stop chain braking system which will stop the chain quickly each time you release the rear trigger, or if kickback should occur. This system should be tested before every use.

### MAINTENANCE





**WARNING:** To reduce the risk of serious personal injury, turn unit off and remove the battery pack before making any adjustments or removing/installing attachments or accessories. An accidental start-up can cause injury.

Your CRAFTSMAN power tool has been designed to operate over a long period of time with a minimum of maintenance. Continuous satisfactory operation depends upon proper tool care and regular cleaning.

Regular maintenance ensures a long effective life for the tool. After every 10 minutes of use be sure to remove the battery (be aware the chain and bar can be hot!) check the bar and chain for correct tension and lubricate per **Adjusting Chain Tension** and **Chain Oiling**.

## Cleaning

 **WARNING:** Blow dirt and dust out of all air vents with clean, dry air at least once a week. To minimize the risk of eye injury, always wear ANSI Z87.1 approved eye protection when performing this procedure.

 **WARNING:** Never use solvents or other harsh chemicals for cleaning the non-metallic parts of the tool. These chemicals may weaken the plastic materials used in these parts. Use a cloth dampened only with water and mild soap. Never let any liquid get inside the tool; never immerse any part of the tool into a liquid.

## Accessories

 **WARNING:** Since accessories, other than those offered by CRAFTSMAN, have not been tested with this product, use of such accessories with this tool could be hazardous. To reduce the risk of injury, only CRAFTSMAN recommended accessories should be used with this product.

Recommended accessories for use with your tool are available at extra cost from your local dealer or authorized service center. If you need assistance in locating any accessory, please contact CRAFTSMAN call **1-888-331-4569**.

### Versatrack™ (Fig. U)

 **WARNING:** To reduce the risk of serious personal injury, turn unit off and remove the battery pack before making any adjustments or removing/installing attachments or accessories. An accidental start-up can cause injury.

 **WARNING:** To reduce the risk of serious personal injury, do not use a damaged Versatrack™ hang hook or Versatrack™ Trackwall. A damaged Versatrack™ hang hook or Versatrack™ Trackwall will not support the weight of the tool.

 **WARNING:** To reduce the risk of serious personal injury, DO NOT suspend tool overhead or suspend objects from the hang hook. ONLY suspend tool on the Versatrack™ Trackwall using the hang hook.

 **WARNING:** Ensure that the tool weight does not exceed the maximum rated weight of 20 lb (9 kg) for the selected Versatrack™ hook.

 **WARNING:** When hanging objects on a Versatrack™ Trackwall rail, adequately space the tools in order to not exceed 75 lb (35 kg) per linear foot.

**IMPORTANT:** Versatrack™ accessories mount compatible tools securely to the Versatrack™ Trackwall system.

1. Turn the tool off, remove the battery pack and accessories.

 **CAUTION:** Any product with exposed cutting teeth must have them covered securely if it is to be on the Versatrack™ Trackwall.

2. Flip or pull open the integral hang hook **26**. It clicks when locked into position.
3. Mount the integral hang hook to the Versatrack™ Trackwall.

**NOTE:** Versatrack™ accessories for use with your tool are available at extra cost from your local dealer or authorized service center. If you need assistance in locating any accessory, please contact CRAFTSMAN, call **1-888-331-4569**.

## Saw Chain and Guide Bar

After every few hours of use, remove the sprocket cover, guide bar and chain and clean thoroughly using a soft bristle brush. Ensure oiling hole on bar is clear of debris. When replacing dull chains with sharp chains it is good practice to flip the chain bar from bottom to top.

## Saw Chain Sharpness

 **CAUTION:** Sharp chain. Always wear protective gloves when handling the chain. The chain is sharp and can cut you when it is not running.

**IMPORTANT:** The chain cutters will dull immediately if they touch the ground, stones, masonry or a nail while cutting.

To get the best possible performance from your chain saw it is important to keep the teeth of the saw chain sharp. Chain sharpening services are available from your nearest DEWALT service center.

**NOTE:** Each time the saw chain is sharpened, it loses some of the reduced kickback qualities and extra caution should be used. It is recommended that a saw chain be sharpened no more than four times.

## Repairs

The charger and battery pack are not serviceable. There are no serviceable parts inside the charger or battery pack.

 **WARNING:** To assure product SAFETY and RELIABILITY, repairs, maintenance and adjustment (including brush inspection and replacement, when applicable) should be performed by a CRAFTSMAN factory service center or a CRAFTSMAN authorized service center. Always use identical replacement parts.

## Register Online

Thank you for your purchase. Register your product now for:

- **WARRANTY SERVICE:** Registering your product will help you obtain more efficient warranty service in case there is a problem with your product.
- **CONFIRMATION OF OWNERSHIP:** In case of an insurance loss, such as fire, flood or theft, your registration of ownership will serve as your proof of purchase.
- **FOR YOUR SAFETY:** Registering your product will allow us to contact you in the unlikely event a safety notification is required under the Federal Consumer Safety Act.
- Register online at [www.craftsman.com/registration](http://www.craftsman.com/registration)

## Three Year Limited Warranty

CRAFTSMAN will repair or replace, without charge, any defects due to faulty materials or workmanship for three years from the date of purchase (two years for batteries). This warranty does not cover part failure due to normal wear or tool abuse. For further detail of warranty coverage and warranty repair information, visit [www.craftsman.com](http://www.craftsman.com) or call **1-888-331-4569**. This warranty does not apply to accessories or damage caused where repairs have been made or attempted by others. THIS LIMITED WARRANTY IS GIVEN IN LIEU OF ALL OTHERS, INCLUDING THE IMPLIED WARRANTY OF MERCHANTABILITY AND FITNESS FOR A PARTICULAR PURPOSE, AND EXCLUDES ALL INCIDENTAL OR CONSEQUENTIAL DAMAGES. Some states do not allow limitations on how long an implied warranty lasts or the exclusion or limitation of incidental or consequential damages, so these limitations may not apply to you. This warranty gives you specific legal rights and you may have other rights which vary in certain states or provinces. two years

### **2 YEARS FREE SERVICE ON CRAFTSMAN BATTERY PACKS**

CMCB201, CMCB2011, CMCB2015

### **3 YEARS FREE SERVICE ON CRAFTSMAN BATTERY PACKS**

CMCB202, CMCB204, CMCB205, CMCB206

**NOTE:** Battery warranty voided if the battery pack is tampered with in any way. CRAFTSMAN is not responsible for any injury caused by tampering and may prosecute warranty fraud to the fullest extent permitted by law.

### **90 DAY MONEY BACK GUARANTEE**

If you are not completely satisfied with the performance of your CRAFTSMAN Power Tool or Nailer for any reason, you can return it within 90 days from the date of purchase with a receipt for a full refund – no questions asked.

**LATIN AMERICA:** This warranty does not apply to products sold in Latin America. For products sold in Latin America, see country specific warranty information contained in the packaging, call the local company or see website for warranty information.

**FREE WARNING LABEL REPLACEMENT:** If your warning labels become illegible or are missing, call **1-888-331-4569** for a free replacement.





**AVERTISSEMENT : lire tous les avertissements de sécurité et toutes les directives.** Le non-respect des avertissements et des directives pourrait se solder par un choc électrique, un incendie et/ou une blessure grave.



**AVERTISSEMENT :** afin de réduire le risque de blessures, lire le mode d'emploi de l'outil.

## Utilisation prévue

Cet accessoire de scie à long manche doit être utilisé seulement avec les moteurs CRAFTSMAN. Cette scie à long manche est conçu pour des applications de coupe professionnelles et résidentielles et elle est idéale pour les applications d'élagage et de coupe de limbes jusqu'à 203 mm (8 po) de diamètre.

**NE PAS** utiliser cet outil pour toute tâche autre que celles pour lesquelles il est conçu.

**NE PAS** utiliser en conditions mouillées ou en présence de liquides ou gaz inflammables.

**NE PAS** laisser les enfants entrer en contact avec l'outil. Une supervision est requise lorsque des utilisateurs inexpérimentés utilisent cet outil.

## Définitions : symboles et termes d'alarmes sécurité

Ces guides d'utilisation utilisent les symboles et termes d'alarmes sécurité suivants pour vous prévenir de situations dangereuses et de risques de dommages corporels ou matériels.



**DANGER :** indique une situation dangereuse imminente qui, si elle n'est pas évitée, entraînera la mort ou des blessures graves.



**AVERTISSEMENT :** indique une situation potentiellement dangereuse qui, si elle n'est pas évitée, pourrait entraîner la mort ou des blessures graves.



**ATTENTION :** indique une situation potentiellement dangereuse qui, si elle n'est pas évitée, pourrait entraîner des blessures légères ou modérées.



(Si utilisé sans aucun terme) Indique un message propre à la sécurité.

**AVIS :** indique une pratique ne posant aucun risque de dommages corporels mais qui par contre, si rien n'est fait pour l'éviter, pourrait poser des risques de dommages matériels.

## CONSIGNES IMPORTANTES DE SÉCURITÉ



**AVERTISSEMENT :** afin de réduire le risque de blessure :

- Avant toute utilisation, s'assurer que toutes les personnes qui utiliseront l'outil lisent et assimilent toutes les consignes de sécurité et les autres renseignements de sécurité compris dans le présent manuel.
- Conservez ces instructions et consultez-les souvent.



**AVERTISSEMENT :** lors de l'utilisation d'outils de jardinage électriques, des mesures de précaution de base doivent toujours être prises pour réduire la

possibilité d'incendie, de choc électrique et de blessures, en suivant les recommandations suivantes.

1. **Évitez les environnements dangereux :** n'utilisez pas d'appareils dans des endroits humides ou mouillés.
2. **Ne pas utiliser sous la pluie.**
3. **Gardez les enfants éloignés :** tous les visiteurs doivent être tenus à une distance sécuritaire de l'aire de travail.
4. **Portez des vêtements appropriés :** ne pas porter des vêtements amples ou des bijoux. Ils peuvent se coincer dans les pièces qui se déplacent. L'utilisation de gants en caoutchouc et de très bonnes chaussures est recommandée lors du travail extérieur. Portez une protection pour vos cheveux afin de les retenir.
5. **Utilisez des lunettes de sécurité :** utilisez toujours un masque facial ou antipoussière s'il y a de la poussière durant l'utilisation.
6. **Utilisez le bon outil :** ne pas utiliser cet outil pour toute tâche autre que celles pour lesquelles il est conçu.
7. **Ne pas saisir les lames de coupe exposées ou les bords coupants lorsque vous prenez ou tenez l'appareil.**
8. **Ne pas forcer l'outil -** le travail sera mieux fait et avec moins de probabilité de blessure à la vitesse pour laquelle il a été conçu.
9. **Ne pas s'étirer :** maintenez vos pieds bien daplomb sur le sol et un bon équilibre en tout temps.
10. **Demeurez vigilant :** regardez ce que vous faites. Faites preuve de bon sens. Ne pas utiliser l'appareil lorsque vous êtes fatigué.
11. **Débranchez l'appareil -** Retirez la batterie lorsque vous n'utilisez pas l'outil, avant de réparer, lorsque vous changez les accessoires comme les lames et autres.
12. **Entreposez les outils arrêtés à l'intérieur :** lorsqu'ils ne sont pas utilisés, les outils doivent être entreposés à l'intérieur dans un endroit sec et élevé ou verrouillé hors de portée des enfants.
13. **Entretenez soigneusement l'outil :** gardez les bords coupants aiguisés et nettoyez pour une meilleure performance et afin de réduire le risque de blessure. Pour lubrifier l'outil et remplacer les accessoires, suivez les directives du manuel. Inspectez régulièrement la source d'alimentation et si elle est endommagée, faites-la réparer dans un établissement de services autorisé. Gardez les poignées sèches, propres et exemptes d'huile et de graisse.
14. **Vérifiez les pièces endommagées :** avant toute utilisation ultérieure de l'outil, un protecteur ou une autre pièce qui est endommagé doit être soigneusement vérifié afin de déterminer s'il fonctionnera correctement et s'il effectuera la fonction prévue. Vérifiez l'alignement des pièces qui se déplacent, les fixations des pièces qui se déplacent, le bris des pièces, le montage et tout autre état qui peut affecter son utilisation. Un protecteur ou une autre pièce qui est endommagé doit être convenablement réparé ou remplacé par un centre de services autorisé sauf si c'est indiqué ailleurs dans ce guide.

## CONSERVEZ CES INSTRUCTIONS



**AVERTISSEMENT : ne pas utiliser près des lignes électriques.** Cet outil n'est pas conçu pour offrir une protection contre les chocs électriques en cas de contact avec des lignes électriques aériennes. Consultez les réglementations locales concernant les distances sécuritaires des lignes électriques aériennes et assurez-vous que la position d'utilisation est sécuritaire avant d'utiliser l'échenilloir de la scie à chaîne.

- **Gardez toutes les parties de votre corps loin de la chaîne de la scie. Ne pas retirer la matière coupée ou la matière maintenue à être coupée lorsque les lames sont en mouvement. Assurez-vous que la gâchette est fermée lorsque vous enlevez la matière coincée. Les lames glissent une fois l'outil éteint.** Un moment d'inattention pendant l'utilisation de la scie à long manche peut entraîner une blessure corporelle grave.
  - **Transportez la scie à long manche par la poignée avec la scie à chaîne arrêtée.** Lors du transport ou de l'entreposage de la scie à chaîne, mettez toujours le capot de la scie à chaîne. Une manutention appropriée de la scie à long manche réduira une possible blessure corporelle due à la scie à chaîne.
  - **Tenez l'outil électrique seulement par les surfaces de prise isolées car la lame de coupe peut entrer en contact avec les câbles cachés.** Une scie à chaîne entrant un contact avec un câble « sous tension » peut exposer les pièces métalliques de l'outil « sous tension » et pourrait donner un choc électrique à l'utilisateur.
  - **Ne pas utiliser la scie à long manche si les conditions météorologiques sont mauvaises, particulièrement s'il y a un risque de foudre.** Cela réduit le risque d'être frappé par la foudre.
  - **Utilisez toujours les deux mains lorsque vous utilisez la scie à long manche.** Tenez la scie à long manche avec les deux mains pour éviter de perdre le contrôle.
  - **Utilisez toujours un casque protecteur lorsque vous utilisez la scie à long manche au-dessus de votre tête.** Les débris tombants peuvent entraîner une blessure corporelle grave.
- **Seulement des adultes bien formés doivent utiliser la scie à long manche.** Ne jamais autoriser les enfants à l'utiliser.
  - **Ne pas autoriser les enfants ou des personnes non formées à utiliser cet appareil.**
  - Portez l'équipement de sécurité suivant lorsque vous utilisez la scie à long manche au-dessus de votre tête :
    - des gants de travail
    - des chaussures de sécurité à embout d'acier avec semelles antidérapantes
    - des lunettes de sécurité ou un écran facial
    - un casque de sécurité
    - des cache-oreilles ou des bouchons d'oreilles
    - un masque facial ou antipoussières (si vous travaillez dans une zone poussiéreuse)
  - **Portez les pantalons longs et des bottes lourds.** Ne pas porter de vêtements amples, de culotte courte, de bijoux quelconques ou se promener pieds nus.
  - Attachez cheveux longs afin qu'ils soient au-dessus des épaules afin de prévenir l'emmêlement dans les pièces en mouvements.
  - Avant de scier, prévoyez toujours les éléments suivants :
    - une aire de travail dégagée
    - les pieds bien daplomb
    - la trajectoire de retrait planifiée des branches tombantes
  - Inspecter l'arbre avant de le couper. Tenez compte des branches qui tombent librement sur le sol.
  - Ne pas utiliser la scie à long manche pour abattre les gaules.

## Pendant l'utilisation de la scie à long manche



**DANGER : afin de réduire le risque de choc électrique, ne pas utiliser sur des surfaces mouillées.** Ne pas exposer à la pluie. Entreposez à l'intérieur.



**DANGER : évitez le démarrage accidentel :** avec la pile installée, ne pas transporter l'appareil avec le doigt sur un bouton. Assurez-vous que la gâchette est éteinte avant d'installer la pile.

## RÈGLES DE SÉCURITÉ SPÉCIFIQUES

### Avant d'utiliser la scie à long manche

- **Pour une utilisation sécuritaire, lisez et comprenez toutes les instructions avant d'utiliser la scie à long manche.** Suivez toutes les consignes de sécurité. Ne pas suivre toutes les consignes de sécurité énumérées ci-dessous peut entraîner une blessure corporelle grave.
- **Regardez ce que vous faites.** Faites preuve de bon sens. Ne pas utiliser la scie à long manche lorsque vous êtes fatigué.
- **Utilisez la scie à long manche seulement pour couper les branches des arbres.** Ne pas utiliser la scie à long manche à des fins non prévues. Ne pas utiliser pour couper d'autres articles.
- Demeurez vigilant. Faites preuve de bon sens en utilisant l'appareil.
- Garder l'aire de travail propre. Les aires encombrées favorisent les blessures.
- Retirez toujours la pile de la scie à long manche lorsque vous avez terminé la coupe ou si vous la laissez sans surveillance.
- Gardez les enfants, les animaux et les passants à au moins 15 m (50 pi) de la scie à long manche. Seulement l'utilisateur de la scie à long manche doit être dans l'aire de travail.
- Ne pas utiliser la scie à long manche pour couper les arbres.
- Ne pas saisir la chaîne de la scie exposée ou lorsque vous prenez ou tenez la scie à long manche.

- Tenez la scie à long manche de façon sécuritaire : une main sur le manche, l'autre main sur la poignée.
- Gardez vos doigts à l'écart de la gâchette jusqu'à ce vous soyez prêt à couper.
- Avant de démarrer la scie à long manche, assurez-vous que la chaîne ne touche pas quoi que ce soit.
- Gardez toutes les parties de votre corps à l'écart de la chaîne lorsque la scie à long manche est en fonction.
- Ne pas forcer la scie à long manche pendant la coupe. Appliquez une pression légère. Elle travaillera mieux et sera plus sécuritaire à la vitesse pour laquelle elle a été conçue.
- Transportez la scie à long manche d'un endroit à l'autre :
  - avec la pile retirée,
  - les doigts à l'écart de la gâchette,
  - en tenant le manche au point d'équilibre et
  - avec le guide-chaîne et la chaîne vers l'arrière et l'étui fixé.
- Ne pas couper de petites broussailles et des arbrisseaux avec la scie à long manche. La matière fine peut se prendre dans la chaîne et être projetée vers vous. Cela pourrait aussi vous faire perdre l'équilibre.
- Ne pas utiliser si les conditions d'éclairage sont mauvaises.
- Gardez les pieds et un équilibre bien solides. Ne pas trop s'étirer. Trop s'étirer peut entraîner une perte d'équilibre ou une exposition à des surfaces chaudes.
- Gardez toutes les parties de votre corps à l'écart de pièce en mouvement.
- Ne pas, en aucun cas, utiliser toute fixation sur ce produit qui n'est pas fournie avec ce produit ou identifiée comme appropriée pour l'utilisation avec ce produit dans ce manuel d'instructions.
- Inspectez la scie à long manche avant chaque utilisation et après l'avoir échappée ou d'autres impacts. Assurez-vous qu'il n'y a pas de défauts ou des dommages importants.

## Ne pas utiliser la scie à long manche :

- si vous êtes sous l'influence de l'alcool, de médicaments ou de drogues.
- sous la pluie ou dans des aires humides ou mouillées.
- s'il y a présence de liquides ou de gaz inflammables.
- si la scie à long manche est endommagée, mal ajustée ou pas entièrement assemblée et pas assemblée de façon sécuritaire.
- si la gâchette ne met pas en marche ou n'éteint pas la scie à long manche. La chaîne doit cesser de bouger lorsque vous relâchez la gâchette. Faites remplacer la gâchette défectueuse dans un centre de services autorisé. Consultez **Accessoires** dans **Entretien**.
- si vous êtes pressé.
- si vous êtes dans un arbre ou une échelle.
- si vous êtes sur des poutres élevées, des seaux ou des plateformes.
- si le vent est violent ou s'il y a une tempête.

## RÈGLES DE SÉCURITÉ GÉNÉRALES



**DANGER : risque de choc électrique.** Une blessure grave ou la mort due à une électrocution si vous entrez en contact avec des lignes électriques. Ne jamais utiliser près de toute source électrique, tout câble ou toute ligne électrique.



**AVERTISSEMENT : pour une utilisation sécuritaire, lisez et comprenez le guide d'utilisation.** Portez un masque protecteur (et/ou des lunettes de sécurité) et un casque protecteur pour vous protéger contre les débris tombants. Ayez toujours une aire de travail dégagée, une trajectoire de recul et tenez compte de l'emplacement des limbes/branches afin d'éviter les limbes et les débris tombants. Gardez les passants éloignés de 15 m (50 pi) lorsque vous utilisez la scie. Afin de réduire le risque de choc électrique, ne pas utiliser sur des surfaces mouillées. Ne pas exposer à la pluie. Entrez dans l'intérieur.

- Pour vous protéger contre les branches tombantes, ne pas demeurer debout directement sous la branche ou le limbe étant coupé. Cet outil ne doit être tenu à un angle de plus de 60 ° du niveau du sol.
- Gardez les poignées sèches, propres et exemptes d'huile.
- Avant de démarrer l'outil, assurez-vous que la chaîne n'est pas en contact avec tout objet.
- Assurez-vous la chaîne de coupe est arrêtée avant de déposer l'outil.

## Réparer

- Les réparations de l'outil doivent être effectuées par un réparateur qualifié. La réparation ou l'entretien effectué par un réparateur non qualifié pourrait entraîner un risque de blessure. Consultez la section **Entretien** de ce guide.
- Lorsque vous réparez un outil, utilisez seulement des pièces de remplacement identiques. Suivez les instructions dans la section **Entretien** de ce guide. Utiliser des pièces non autorisées ou ne pas suivre des instructions d'entretien peut créer un risque de choc électrique ou de blessure.

## Protecteur contre le rebond



**AVERTISSEMENT : le REBOND peut se produire lorsque le nez ou l'extrémité du guide-chaîne touche un objet ou lorsque le bois se resserre et pince la scie à chaîne dans la coupe. Le contact avec l'extrémité peut parfois causer une réaction inverse très rapide, éjectant le guide-chaîne en haut et en arrière vers l'utilisateur. Le pincement de la scie à chaîne le long du haut du guide-chaîne peut le repousser rapidement vers l'utilisateur. L'une ou l'autre de ces réactions peut faire en sorte que perdiez le contrôle de la scie ce qui pourrait entraîner une blessure corporelle grave de l'utilisateur.**



**Les précautions suivantes doivent être suivies pour minimiser le rebond :**

- Saisissez solidement la scie à long manche. Tenez solidement la scie avec les deux mains lorsque l'outil fonctionne. Saisissez solidement avec les pouces et les doigts en encerclant la poignée et le manche de la scie.
- Ne pas trop vous étirer.

## FRANÇAIS

- Maintenez vos pieds bien d'aplomb sur le sol et un bon équilibre en tout temps.
- Ne pas laisser le nez du guide-chaîne entrer en contact avec une bûche, une branche, le sol ou autre obstruction.
- Ne pas étendre la poignée de la scie à long manche au-dessus de la hauteur des épaules.
- Utilisez des dispositifs comme la chaîne à rebonds réduits, le système de freinage de la chaîne et les guide-chaîne à spéciaux qui réduisent les risques associés aux rebonds.
- Utilisez seulement les guides et les chaînes de remplacement indiquées par le fabricant ou l'équivalent.
- Ne jamais laisser la chaîne en mouvement entrer en contact avec tout objet au bout du guide-chaîne.
- Gardez l'aire de travail libre de débris comme d'autres arbres, des branches, des pierres, des clôtures, des souches, etc. Éliminez ou évitez toute obstruction que votre scie à chaîne peut frapper pendant que vous sciez une bûche ou une branche particulière.
- Gardez la chaîne de la scie aiguisée et bien tendue. Une chaîne lâche ou émoussée augmente le risque de rebond. Vérifiez régulièrement la tension avec le moteur arrêté et la pile retirée.
- Commencez et continuez la coupe seulement avec la chaîne se déplaçant à pleine vitesse. Si la chaîne se déplace à une vitesse lente, il y a un risque plus élevé qu'un rebond se produise.
- Coupez une seule branche à la fois.
- Soyez très prudent lorsque vous entrez à nouveau dans une coupe précédente. Insérez les butoirs à pointes dans le bois et laissez la chaîne atteindre son plein régime avant d'effectuer une coupe.
- Ne pas tenter de scier en plongée ou de percer.
- Faites attention au déplacement des branches ou toute autre force qui pourrait fermer une coupe et pincer ou se retrouver dans la chaîne.

## Caractéristiques de sécurité liées aux rebonds



**AVERTISSEMENT :** votre scie à long manche comporte les caractéristiques suivantes pour aider à réduire le risque de rebonds; cependant, ces caractéristiques n'éliminent pas totalement cette réaction dangereuse. En tant qu'utilisateur de la scie à long manche, ne vous fiez pas aux dispositifs de sécurité. Vous devez suivre toutes les consignes de sécurité, les instructions et l'entretien de ce manuel pour aider à éviter le rebond et les autres forces qui peuvent entraîner une blessure grave.

- **Le guide-chaîne à rebonds réduits**, conçu avec une extrémité ayant un petit rayon qui réduit la taille de la zone dangereuse de rebonds sur le guide-chaîne. Un guide-chaîne à rebonds réduits dont il a été démontré qu'il réduit considérablement le nombre et la gravité des rebonds lorsqu'il est testé conformément aux exigences de sécurité pour les scies à chaîne électriques.
- **La chaîne à faibles rebonds**, conçue avec un limiteur de profondeur profilé et le maillon du protecteur qui dévie la force des rebonds et permet au bois de pénétrer

graduellement dans la gouge. Chaîne à faibles rebonds est une chaîne conforme aux exigences de performance de rebond de la norme lorsque testé sur un échantillonnage représentatif de scies à chaîne.

## Noms et termes de la scie à long manche

- **Pignon d'entraînement ou dent de pignon :** la pièce munie de dents qui entraîne la scie à chaîne.
- **Guide-chaîne :** une structure à glissière solide qui soutient et guide la chaîne de la scie.
- **Étui du guide-chaîne :** gaine fixée sur le guide-chaîne afin de prévenir le contact avec les dents lorsque la scie n'est pas utilisée.
- **Rebond :** le mouvement vers l'arrière ou le haut ou les deux du guide-chaîne lorsque la scie à chaîne qui se produit près du nez de la zone supérieure du guide qui entre en contact avec tout objet comme une bûche ou une branche, ou lorsque le bois se resserre et pince la scie à chaîne dans la coupe.
- **Chaîne à rebonds réduits :** une chaîne qui est conforme avec les exigences de rendement. (Lorsque testée sur un échantillonnage représentatif de scies à chaîne.)
- **Guide-chaîne à rebonds réduits :** un guide-chaîne dont il a été démontré qu'il réduit considérablement les rebonds.
- **Chaîne de scie de remplacement :** une chaîne qui est conforme aux exigences de performance lorsqu'elle a été testée avec des scies à chaîne spécifiques. Elle peut ne pas répondre aux exigences de performance de la norme lorsqu'elle est utilisée avec d'autres scies.
- **Chaîne de la scie :** une boucle de chaîne ayant des dents coupantes qui coupe le bois, qui est entraînée par le moteur et qui est soutenue par le guide-chaîne.
- **Butoir à pointes (Pointe) :** le ou les dents pointues à utiliser lors de la taille pour faire pivoter la scie et maintenir la position pendant le sciage.
- **Gâchette :** un dispositif qui lorsqu'il est utilisé met en marche ou éteint le circuit d'alimentation électrique du moteur de la scie à chaîne.
- **Bouton de verrouillage :** un arrêt mobile qui empêche l'utilisation non intentionnelle de la gâchette jusqu'à ce qu'elle soit activée manuellement.
- **Émondage (Taille) :** processus de coupe de limbes d'un arbre.
- **Entaille :** une coupe vers le haut de la face inférieure d'une bûche ou d'une branche. Cela est fait en position de coupe de normale et de coupe avec le dessus du guide-chaîne.

## Entreposage

1. **Entreposez à l'intérieur.** Le meilleur endroit pour l'entreposage est celui qui est frais et sec loin de la lumière directe du soleil, de la chaleur ou du froid excessif et hors de portée des enfants.
2. **Réduisez toujours la tension de la chaîne après avoir terminé le travail. La chaîne se contracte au fur et à mesure qu'elle refroidit.** Si la tension n'est pas réduite, cela peut endommager la scie.

## Renseignements de sécurité supplémentaires

**⚠ AVERTISSEMENT :** ne jamais modifier l'outil électrique ou toute pièce de celui-ci. Cela pourrait entraîner des dommages matériels ou des blessures corporelles.

**⚠ AVERTISSEMENT :** portez **TOUJOURS** des lunettes de sécurité. Les lunettes de tous les jours **NE SONT PAS** des lunettes de sécurité. Utilisez également un masque facial si l'opération est poussiéreuse. **PORTEZ TOUJOURS UN ÉQUIPEMENT DE SÉCURITÉ CERTIFIÉ :**

- Protection oculaire ANSI Z87.1 (CAN/CSA Z94.3),
- Protection auditive ANSI S12.6 (S3.19),
- Protection respiratoire NIOSH/OSHA/MSHA.

**⚠ AVERTISSEMENT :** certaines poussières contiennent des produits chimiques reconnus dans l'État de la Californie pour causer le cancer et des anomalies congénitales ou autres effets nuisibles sur la reproduction. Certains exemples de ces produits chimiques sont :

- des composants de fertilisants,
- des composants d'insecticides, d'herbicides et de pesticides,
- l'arsenic et le chrome provenant du bois de construction traité chimiquement.

Pour réduire votre exposition à ces produits chimiques, portez un équipement de sécurité approuvé, comme un masque antipoussière spécialement conçu pour filtrer les particules microscopiques.

**⚠ AVERTISSEMENT :** l'utilisation de cet outil peut générer et/ou disperser de la poussière qui peut causer des lésions respiratoires graves et permanentes ou d'autres blessures. Utilisez toujours une protection respiratoire approuvée par NIOSH/OSHA appropriée pour l'exposition à la poussière. Dirigez les particules loin du visage et du corps.

**⚠ AVERTISSEMENT :** portez toujours une protection auditive personnelle appropriée conforme à ANSI S12.6 (S3.19) durant l'utilisation. Dans certaines conditions et selon la durée d'utilisation, le bruit provenant de ce produit peut contribuer à la perte de l'audition.

**⚠ ATTENTION :** lorsque vous ne l'utilisez pas, placez l'outil sur le côté sur une surface stable là où cela n'entraînera pas un risque de trébuchement ou de chute. Certains outils avec de gros blocs-piles tiennent debout, mais ils peuvent facilement être renversés.

- Les événements couvrent souvent des pièces qui se déplacent et doivent être évités. Des vêtements amples, les bijoux ou les cheveux longs peuvent se coincer dans des pièces qui déplacent.

L'étiquette sur votre outil peut comporter les symboles suivants. Les symboles et les définitions sont les suivants :

V .....	vols	— ou CC .....	courant continu
Hz .....	hertz	Ⓜ .....	Structure de classe I (mise à la terre)
min .....	minutes		

.../min .....	par minute	Ⓜ .....	Portez une protection oculaire
BPM .....	battements par minute	Ⓜ .....	Portez une protection auditive
IPM .....	impacts par minute	📖 .....	Lisez toute la documentation
Tr/min .....	tours par minute	CSPM .....	Course de travail par minute
Plpm .....	pieds linéaires par minute	⊘ .....	Ne pas laisser sous la pluie
CPM .....	coups par minute	⚠ .....	Le contact avec l'extrémité peut avoir pour effet que le guide-chaîne se déplace soudainement vers le haut et l'arrière, ce qui peut causer une blessure grave
A .....	ampères	⚠ .....	Le contact de l'extrémité du guide-chaîne avec tout objet doit être évité
W .....	watts	🔄 .....	Sens de rotation de la scie à chaîne
Ⓜ ou CA .....	courant alternatif	🔪 .....	Utilisez toujours les deux mains lorsque vous utilisez la scie à chaîne
Ⓜ ou CA/CC .....	courant alternatif ou continu		
Ⓜ .....	Construction de classe II (à isolation double)		
n <sub>0n</sub> .....	vitesse à vide		
n .....	vitesse nominale		
m/s .....	mètres par seconde		
Ⓜ .....	borne de terre		
⚠ .....	symbole d'alertes de sécurité		
⚠ .....	Rayonnement visible		
Ⓜ .....	Portez une protection respiratoire		

## PILES ET CHARGEURS

Le bloc-piles n'est pas entièrement chargé lorsqu'il sort de la boîte. Avant d'utiliser le bloc-piles et le chargeur, lisez attentivement les instructions de sécurité suivantes, puis suivez les procédures de chargement énoncées. Lorsque vous commandez des blocs-piles de remplacement, assurez-vous d'inclure le numéro du catalogue et la tension.

### LISEZ TOUTES LES INSTRUCTIONS

## Consignes de sécurité importantes pour les blocs-piles

- **⚠ AVERTISSEMENT :** lisez toutes les consignes de sécurité, les instructions et les symboles d'avertissements du bloc-piles, du chargeur et du produit. Ne pas suivre les avertissements et les instructions peut entraîner un choc électrique, un incendie et/ou des blessures graves.
- Ne pas charger ou utiliser le bloc-piles en atmosphères explosibles comme la présence de liquides inflammables, de gaz ou de poussière. Insérer ou retirer la pile du bloc-piles peut enflammer la poussière ou les vapeurs.
- Ne JAMAIS forcer le bloc-piles dans le chargeur. NE PAS modifier le bloc-piles de quelque façon que ce soit dans un chargeur non compatible

**puisque le bloc-piles peut se briser causant une blessure corporelle.** Consultez le tableau à la fin de ce guide pour la compatibilité des blocs-piles et des chargeurs.

- **Chargez les blocs-piles seulement dans CRAFTSMAN.**
- **NE PAS** éclabousser ou immerger dans l'eau ou tout autre liquide.
- **NE PAS** laisser l'eau ou tout liquide entre dans le bloc-piles.
- **Ne pas entreposer ou utiliser l'outil et le bloc-piles dans des endroits où la température peut atteindre ou excéder 40 °C (104 °F) (comme les remises extérieures ou les édifices en métal durant l'été).** Pour une meilleure durée de vie, entreposez le bloc-piles dans un endroit frais et sec.

**REMARQUE : Ne pas ranger les blocs-piles dans un outil avec la gâchette verrouillée. Ne jamais coller la gâchette avec du ruban adhésif en position Marche.**

- **Ne pas brûler le bloc-piles même s'il est gravement endommagé ou est entièrement usé.** Le bloc-piles peut exploser au cours d'un incendie. Des vapeurs et des matières toxiques sont produites lorsque les blocs-piles au lithium-ion sont brûlés.
- **Ne pas exposer de bloc-piles ou l'outil aux flammes ou à des températures excessives.** L'exposition aux flammes ou à une température au-dessus de 129 °C (265 °F) pourrait causer une explosion.
- **Si le liquide des piles entre en contact avec la peau, lavez immédiatement avec de l'eau et du savon doux.** Si le liquide vient en contact avec les yeux, rincez à l'eau courante durant 15 minutes, ou jusqu'à ce que l'irritation cesse, en gardant les yeux ouverts. Pour information de consultation médicale, l'électrolyte des piles est composé d'un mélange organique liquide et de sels de lithium.
- **Le contenu des piles peut causer une irritation respiratoire.** Faites circuler de l'air frais. Si les symptômes persistent, consultez un médecin.
- **Le liquide des piles peut être inflammable s'il est exposé aux étincelles ou aux flammes.**
- **Ne jamais tenter d'ouvrir le bloc-piles pour quelque raison que ce soit. Si le boîtier du bloc-piles est fendu ou endommagé, ne pas l'insérer dans le chargeur.** Ne pas écraser, échapper ou endommager le bloc-piles. Ne pas se servir d'un bloc-piles ou chargeur qui a subi un impact, a été échappé, renversé par un véhicule ou endommagé d'une façon ou d'une autre (par ex. perforé par un clou, frappé par un marteau, sur lequel on a marché). Les blocs-piles endommagés devraient être amenés/expédiés au centre de service pour recyclage.

## Recommandations d'entreposage

Le meilleur lieu pour l'entreposage est un endroit frais et sec loin de la lumière directe du soleil et de la chaleur ou du froid excessif. Entreposez le bloc-piles entièrement chargé hors du chargeur.

## Instructions de nettoyage du bloc-piles

La saleté et la graisse peuvent être retirées des surfaces extérieures du bloc-piles à l'aide d'un linge ou d'une

brosse souple non métallique. Ne pas utiliser d'eau ou de solution nettoyante.

## Blocs-piles du niveau de la jauge de carburant (Fig. B)

Certains blocs-piles incluent une jauge de carburant. Lorsque vous appuyez et maintenez, les voyants DEL indiqueront le niveau approximatif de charge restante. Cela n'indique pas la fonctionnalité de l'outil et peut varier selon les accessoires utilisés, la température et l'utilisation de l'utilisateur final.

## Transport



**AVERTISSEMENT : danger d'incendie. Ne pas entreposer ou transporter le bloc-piles de manière à ce que des objets métalliques puissent entrer en contact avec les bornes des piles exposées.** Par exemple, ne pas placer le bloc-piles dans des tabliers, des poches, des coffres à outils, des boîtes d'ensembles de produits, des tiroirs, etc. avec des clous, des vis, des clés, les pièces de monnaie, les outils à main, etc. Lorsque vous transportez des blocs-piles individuels, assurez-vous que leurs bornes sont protégées et bien isolées de tout matériel avec lequel elles pourraient entrer en contact et causer un court-circuit.

**REMARQUE :** Les blocs-piles Li-Ion ne doivent pas être mises dans des bagages enregistrés sur les avions et doivent être bien protégées contre les courts-circuits si elles sont dans des bagages à main.

## Le sceau SRPRC<sup>MD</sup>

Veillez apporter vos blocs-piles usagés dans un centre de services CRAFTSMAN autorisé ou chez votre détaillant local pour les recycler. Dans certaines régions, il est illégal de mettre les blocs-piles usagés à la poubelle. Vous pouvez aussi contacter votre centre de recyclage local pour des informations sur les endroits où déposer le bloc-piles usagé. Ne pas mettre dans la collecte sélective. Pour de plus amples renseignements, visitez [www.call2recycle.org](http://www.call2recycle.org) ou appelez au numéro sans frais dans le sceau SRPRC<sup>MD</sup>.

SRPRC<sup>MD</sup> est une marque de commerce déposée de Call 2 Recycle, Inc.



## Consignes de sécurité importantes pour tous les chargeurs de piles



**AVERTISSEMENT : lisez toutes les consignes de sécurité, les instructions et les symboles d'avertissements du bloc-piles, du chargeur et du produit. Ne pas suivre les avertissements et les instructions peut entraîner un choc électrique, un incendie et/ou des blessures graves.**

- **NE PAS tenter de charger le bloc-piles avec un chargeur autre qu'un chargeur CRAFTSMAN.** Les chargeurs et les blocs-piles CRAFTSMAN sont spécifiquement conçus pour fonctionner ensemble.
- **Ces chargeurs ne sont pas destinés à d'autres utilisations que la charge des blocs-piles rechargeables CRAFTSMAN.** Les autres types de

chargement de blocs-piles peuvent causer la surchauffe et l'éclatement de ceux-ci, entraînant une blessure corporelle, des dommages matériels, un choc électrique ou une électrocution.

- **Ne pas exposer le chargeur à la pluie ou la neige.**
- **Ne pas laisser l'eau ou tout liquide entrer dans le chargeur.**
- **Tirez la fiche au lieu du cordon lorsque vous débranchez le chargeur.** Cela réduira le risque d'endommager la fiche et le cordon électriques.
- **Assurez-vous de ne pas placer le cordon là où il pourrait faire trébucher les passants ou être endommagé de quelque façon que ce soit.**
- **Ne pas utiliser une rallonge à moins que ce ne soit absolument nécessaire.** L'utilisation d'une rallonge inadéquate pourrait entraîner un risque d'incendie un choc électrique ou une électrocution.
- **Lors de l'utilisation d'un chargeur à l'extérieur, gardez-le toujours au sec et utilisez une rallonge appropriée pour l'extérieur.** L'utilisation d'une rallonge appropriée pour l'extérieur réduit le risque de choc électrique.
- **Une rallonge doit avoir un calibre de fil (AWG ou calibrage américain normalisé des fils) approprié pour la sécurité.** Plus le numéro de calibre du fil est petit, plus le cordon est lourd et par conséquent plus sa capacité est grande. Un cordon de taille inférieure entraînera une chute de tension de secteur ce qui causera une perte de puissance et une surchauffe. Le tableau suivant affiche la bonne taille à utiliser selon longueur totale des de toutes les rallonges branchées ensemble et l'intensité nominale de la plaque signalétique. En cas de doute, utilisez le calibre le plus lourd suivant.

#### Calibre minimum pour rallonges électriques

Volts		Longueur totale de la rallonge en pieds (mètres)			
120 V		25 (7,6)	50 (15,2)	100 (30,5)	150 (45,7)
Courant nominal		AWG (American Wire Gauge)			
Plus de	Pas plus de				
0	6	18	16	16	14
6	10	18	16	14	12
10	12	16	16	14	12
12	16	14	12	Non recommandé	

- **Ne pas placer tout objet sur le dessus du chargeur ou placer le chargeur sur une surface molle qui pourrait bloquer les fentes de ventilation et entraîner une chaleur interne excessive.** Placez le chargeur loin de toute source de chaleur. Le chargeur est ventilé grâce aux fentes du dessus et du bas du boîtier.
- **Ne pas utiliser le chargeur avec un cordon endommagé.** Faites-les remplacer immédiatement.
- **Ne pas utiliser le chargeur s'il a reçu un choc violent, s'il a été échappé ou est autrement endommagé de quelque façon que ce soit.** Apportez-le dans un centre de services autorisé.

- **Ne pas démonter le chargeur; apportez-le dans un centre de services autorisé lorsqu'un entretien ou une réparation est nécessaire.** Un mauvais réassemblage peut entraîner un danger de choc électrique, une électrocution ou un incendie.
- **Le chargeur est conçu pour fonctionner sur une alimentation électrique domestique 120 V. Ne pas essayer de l'utiliser sur toute autre tension.** Cette consigne ne concerne pas le chargeur pour véhicule.
- **Les matières étrangères conductrices telles, mais sans s'y limiter, les poussières de meulage, les copeaux métalliques, la laine d'acier, le papier d'aluminium ou toute accumulation de particules métalliques devraient être éloignées des ouvertures du chargeur et des fentes de ventilation.**
- **Débranchez toujours le chargeur de l'alimentation lorsqu'il n'y a aucun bloc-piles à l'intérieur.**

### Charger une pile (Fig. C, D)

1. Branchez le chargeur dans une prise appropriée.
2. Insérez et appuyez complètement le bloc-piles. Vert clignotera(ont) de façon continue durant le chargement.
3. Le chargement est terminé lorsque le(s) voyant(s) de chargement vert demeure(nt) allumé(s) de façon continue. Le bloc-piles peut être laissé dans le chargeur ou retiré.



**AVERTISSEMENT :** chargez seulement le bloc-piles si la température de l'air est au-dessus de 4,5 °C (40 °F) et sous 40 °C (104 °F).

4. Le chargeur ne chargera pas un bloc-piles défectueux, ce qui peut être indiqué par le(s) voyant(s) de chargement qui reste(nt) éteint(s). Apportez le chargeur et le bloc-piles dans un centre de services autorisé si le(s) voyant(s) reste(nt) éteint(s).

**REMARQUE :** Consultez l'étiquette près du (des) voyant(s) de chargement sur le chargeur pour les modèles de clignotement.

**REMARQUE :** Pour retirer le bloc-piles, on doit appuyer sur le bouton de libération du bloc-piles sur certains chargeurs.

### Délai en cas de bloc chaud ou froid

Lorsque le chargeur détecte un bloc-piles qui est trop chaud ou trop froid, il démarre automatiquement le délai pour le bloc chaud/froid, suspendant la recharge jusqu'à ce que la température du bloc-piles ait atteint une température appropriée. Le chargeur passe alors automatiquement en mode de chargement du bloc-piles. Cette fonction assure une durée de vie maximale du bloc-piles.

Un bloc-piles froid peut se charger à une vitesse plus lente qu'un bloc-piles chaud.

Le délai en cas de bloc chaud ou froid sera indiqué par le(s) voyant(s) vert continuant à clignoter, mais avec le voyant rouge allumé de façon continue. Lorsque le bloc-piles a atteint une température appropriée, le voyant rouge s'éteindra et le chargeur reprendra la procédure de chargement.

## Système de protection électronique

Les outils Li-Ion sont conçus avec un système de protection électronique qui protégera le bloc-piles contre une surcharge, une surchauffe et une importante décharge. L'outil s'éteint automatiquement et le bloc-piles doit être rechargé.

## Remarques importantes sur la charge

1. Le chargeur et le bloc-piles peuvent devenir chauds au toucher durant le chargement. C'est un état normal et cela n'indique pas un problème. Pour faciliter le refroidissement du bloc-piles après l'utilisation, évitez de placer le chargeur ou le bloc-piles dans un environnement chaud comme une remise en métal ou une remorque non isolée.
2. Si le bloc-piles ne charge pas de adéquatement :
  - a. Vérifiez le fonctionnement de la prise en branchant une lampe ou un autre appareil;
  - b. Vérifiez si la prise d'alimentation est connectée à un interrupteur de lumière qui s'éteint lorsque vous éteignez les lumières;
  - c. Si les problèmes de chargement persistent, apportez l'outil, le bloc-piles et le chargeur dans votre centre de services local.
3. Vous pouvez charger un bloc partiellement utilisé au moment désiré sans effet indésirable sur le bloc-piles.

## Instructions de nettoyage du chargeur

**AVERTISSEMENT :** danger de choc électrique. Débranchez le chargeur de la prise CA avant de nettoyer. La saleté et la graisse peuvent être retirées des surfaces extérieures du chargeur à l'aide d'un linge ou d'une brosse souple non métallique. Ne pas utiliser d'eau ou de solution nettoyante.

## Montage mural

Certains chargeurs CRAFTSMAN sont conçus pour pouvoir être installés au mur ou être placés verticalement sur une table ou une surface de travail. Pour la fixation au mur, placez le chargeur près d'une prise de courant et loin d'un coin ou d'autres obstructions qui peuvent nuire à la circulation de l'air. Utilisez la base du chargeur comme modèle pour l'emplacement des vis de montage sur le mur. Fixez solidement le chargeur à l'aide de vis pour cloison sèche (achetées séparément) d'au moins 1 po (25,4 mm) de longueur avec tête de diamètre de 0,28 à 0,35 po (7 à 9 mm) vissées dans du bois à une profondeur optimale en laissant exposée une partie de vis d'environ 7/32 po (5,5 mm). Alignez les fentes au dos du chargeur avec les vis exposées et insérez-les entièrement dans les fentes.

**REMARQUE :** Ne pas tenter de monter le chargeur CMCB101 sous un banc ou une table.

**REMARQUE :** Montez seulement le chargeur CMCB101 avec les voyants de chargement pointés vers le plafond.

## VersaTrack<sup>MC</sup>

**AVERTISSEMENT :** ne pas charger les piles pendant que le chargeur est suspendu au rail mural.

LES CHARGEURS CRAFTSMAN, sauf CMCB101, peuvent être rangés sur le rail mural VersaTrack<sup>MC</sup> de CRAFTSMAN. Les

crochets et les accessoires sont vendus séparément. Veuillez consulter la feuille d'accessoires des fixations VersaTrack<sup>MC</sup> pour de plus amples renseignements.

**REMARQUE :** Le chargeur CMCB101 n'est pas compatible avec le rail mural VersaTrack<sup>MC</sup> de CRAFTSMAN.

## CONSERVEZ CES INSTRUCTIONS POUR UTILISATION ULTÉRIEURE

### ASSEMBLAGE ET AJUSTEMENTS

**AVERTISSEMENT :** afin de réduire le risque de blessure corporelle, éteignez et retirez le bloc-piles avant d'effectuer tout ajustement ou de retirer/installer des pièces ou des accessoires. Un démarrage accidentel peut causer des blessures.

### Installer et retirer la chaîne de la scie (Fig. A, E–H)

**AVERTISSEMENT :** lame tranchante en mouvement. Afin de prévenir le fonctionnement accidentel, assurez-vous que la pile est déconnectée de la poignée avant d'effectuer les opérations suivantes. Ne pas le faire pourrait entraîner des blessures corporelles graves.

**ATTENTION :** lame tranchante en mouvement. Portez toujours des gants protecteurs lorsque vous installez et retirez la chaîne. La chaîne est aiguisée et peut vous couper lorsqu'elle ne fonctionne pas.

1. Placez la scie à long manche sur une surface ferme. Tournez les deux vis à tête hexagonale **12** dans le sens contraire aux aiguilles d'une montre avec la clé hexagonale **16** fournie.
2. Retirez le capot du pignon **11**, la bride de serrage **10** et les vis à tête hexagonale.
3. Pour retirer la chaîne de scie **14**, tournez la vis de tension de la chaîne **19** à l'avant du boîtier avec le côté tournevis plat de la clé. Tourner la vis dans le sens contraire des aiguilles d'une montre permet au guide-chaîne **13** de reculer et de réduire la tension de la chaîne afin qu'elle puisse être retirée.
4. Retirez la chaîne de la scie usée de la rainure dans le guide-chaîne.
5. Retournez le guide-chaîne.
6. Pour remplacer la chaîne de la scie, assurez-vous que la fente dans le guide-chaîne est au-dessus des goupilles de positionnement **20** comme illustré à la Figure G et que le trou sous la fente est situé au-dessus de la goupille d'ajustement.
7. Placez une nouvelle chaîne dans la rainure du guide-chaîne et autour du pignon. Assurez-vous que les dents de la scie sont orientées dans la bonne direction en comparant le graphique sur le boîtier ou le guide-chaîne.
8. Tournez la vis sur le devant du boîtier dans le sens des aiguilles d'une montre pour augmenter la tension de la chaîne.
9. Remettez le capot du pignon, la bride de serrage et les vis à tête hexagonale.
10. Suivez les instructions dans la section **Réglage de la tension de la chaîne**



## Réglage de la tension de la chaîne (Fig. A, E, F, H, I)

1. Avec la scie à long manche toujours sur une surface ferme et plane, vérifiez la tension de la chaîne de scie **14**. La tension est bonne lorsque la chaîne se rétablit d'elle-même après avoir été tirée à 3 mm (1/8 po) du guide-chaîne **13** avec une légère force de l'index et du pouce comme illustré à la Figure H. Il doit n'y avoir aucun « affaissement » entre le guide-chaîne et la chaîne sur la partie inférieure comme illustré à la Fig. I.
2. Pour ajuster la tension de la chaîne, desserrez les vis à tête hexagonale **12**.
3. Tournez la vis **19** à l'avant du boîtier à l'aide de l'extrémité tournevis plat de la clé.
4. Ne pas trop tendre la chaîne de la scie, au risque de créer une usure excessive et réduire la durée de service du guide-chaîne et de la chaîne. Trop de tension réduit aussi la quantité de coupes obtenues par chargement de la pile.
5. Lorsque la tension de la chaîne est bonne, serrez les vis à tête hexagonale **12** sur la bride de serrage.
6. Lorsque la chaîne de la scie est neuve vérifiez souvent la tension (après avoir déconnecté la pile) durant les 2 premières heures d'utilisation car une nouvelle chaîne s'étire légèrement.

**REMARQUE :** La tension de la chaîne de scie doit être ajustée régulièrement.

## Graissage de la chaîne (Fig. J)

1. Une huile pour guides et chaînes de haute qualité ou de l'huile à moteur SAE30 doit être utilisée pour la lubrification de la chaîne de la scie **14** et du guide-chaîne **13**. L'utilisation d'une huile à base végétale pour barres et chaînes est recommandée pour l'élagage des arbres. Les huiles minérales ne sont pas recommandées car nuisibles aux arbres. Ne jamais utiliser des huiles usagées ou très épaisses. Cela pourrait endommager la scie à chaîne.
2. Lubrifier la chaîne toute entière avant chaque usage comme illustré en Figure J. Lubrifier aussi la chaîne chaque fois que l'on remplace une pile complètement déchargée par une nouvelle.

## Transport de la scie à long manche (Fig. A)

Toujours retirer le bloc-piles **6** de la poignée et couvrir la chaîne **14** de son enveloppe avant de transporter la scie à long manche **15**.

## Joindre le module de la tête de la scie au module de la poignée (Fig. A, K–O)



**AVERTISSEMENT :** attention, organe de coupe mobile acéré ! Pour prévenir tout accident, s'assurer que la pile est bien déconnectée de la poignée et que l'enveloppe est bien en place sur la chaîne avant d'effectuer les opérations suivantes. Tout manquement à cette règle augmente les risques de blessure grave.



**AVERTISSEMENT :** assurez-vous toujours que le manchon est complètement enfilé et que les filets rouges ne sont plus visibles. Ne pas enfiler complètement le manchon pourrait faire en sorte que les assemblages se déconnectent créant une condition dangereuse. Vérifiez régulièrement les connexions afin d'assurer qu'aucun filet rouge n'est visible.

Les trois assemblages qui constituent la scie à long manche sont clavetés pour assurer un bon assemblage. Si un assemblage ne se fixe pas facilement à un autre, ne pas forcer.

Combiner l'assemblage de la poignée **1** à l'assemblage de la tête de la scie **3** crée une scie à long manche qui est d'une longueur approximative de 1,8 m (6 pi) comme illustré dans la Figure K.

Pour fixer l'assemblage de la poignée à l'assemblage de la tête de la scie :

1. Alignez la rainure **21** à l'extérieur de l'extrémité du raccord de l'assemblage de la poignée **1** avec la languette **22** à l'intérieur de l'extrémité du raccord de l'assemblage de la tête de la scie **3**. Consultez la Figure L. Poussez complètement les deux sections ensemble. Consultez la Figure M.
2. Glissez le manchon fileté **9** sur l'assemblage de la tête de la scie aussi loin que possible et tournez le manchon dans le sens des aiguilles d'une montre jusqu'à ce qu'il s'arrête et couvre complètement les têtes comme illustré dans la Figure N.

## Assemblage du module central avec le module de tête de scie et le module de poignée (Fig. A, O)



**AVERTISSEMENT :** assurez-vous toujours que le manchon est complètement enfilé et que les filets rouges ne sont plus visibles. Ne pas enfiler complètement le manchon pourrait faire en sorte que les assemblages se déconnectent créant une condition dangereuse. Vérifiez régulièrement les connexions afin d'assurer qu'aucun filet rouge n'est visible.

Combiner le manche extensible central **2** à l'assemblage de la poignée **1** et à l'assemblage de la tête de la scie **1** crée une scie à long manche qui est d'une longueur approximative de 2,7 m (9 pi) comme illustré dans la Figure O. Consultez **Joindre le module de la tête de la scie au module de la poignée** pour des directives quant à la façon de fixer l'assemblage du milieu à l'assemblage de la poignée et à l'assemblage de la tête de la scie.

## DÉMONTAGE



**AVERTISSEMENT :** afin de réduire le risque de blessure corporelle, éteignez l'appareil et retirez le bloc-piles avant d'effectuer tout ajustement ou de retirer/installer des pièces ou des accessoires. Un déclenchement accidentel du démarrage peut causer des blessures.

## Pour détacher le module de tête de scie (Fig. P)

**AVERTISSEMENT** : attention, organe de coupe mobile acéré ! Pour prévenir tout accident, s'assurer que la pile est bien déconnectée de la poignée et que l'enveloppe est bien en place sur la chaîne avant d'effectuer les opérations suivantes. Tout manquement à cette règle augmente les risques de blessure grave.

Lorsque vous détachez les assemblages, que ce soit mode deux assemblages ou en mode trois assemblages, détachez toujours l'assemblage de la tête de la scie 3 en premier. Pour y parvenir, déposez l'assemblage de la poignée 1 sur le sol et saisissez le centre de l'assemblage de la tête de la scie avec une main comme illustré dans la Figure P. Utilisez votre autre main pour desserrer le manchon fileté, puis séparez les deux moitiés. Répétez ce processus si le manche extensible central est fixé.

## FONCTIONNEMENT

**AVERTISSEMENT** : afin de réduire le risque de blessure corporelle, éteignez l'appareil et retirez le bloc-piles avant d'effectuer tout ajustement ou de retirer/installer des pièces ou des accessoires. Un déclenchement accidentel du démarrage peut causer des blessures.

## Installation et retrait du bloc-piles (Fig. Q)

**REMARQUE** : Pour une meilleure performance, assurez-vous que le bloc-piles est complètement chargé.

Pour installer le bloc-piles 6 dans l'outil, alignez le bloc-piles avec les glissières à l'intérieur de la poignée de l'outil et glissez-le dans la poignée jusqu'à ce que le bloc-piles soit bien placé dans l'outil et assurez-vous qu'il est enclenché.

Pour retirer le bloc-piles de l'outil, appuyez sur le bouton de libération 23 et tirez-le fermement hors de la poignée de l'outil. Insérez-le dans le chargeur comme indiqué dans la section relative au chargeur du présent manuel.

## Position correcte des mains (Fig. R)

**AVERTISSEMENT** : pour réduire tout risque de dommages corporels graves, adopter **SYSTÉMATIQUEMENT** la position des mains illustrée.

**AVERTISSEMENT** : pour réduire tout risque de dommages corporels graves, maintenir fermement et **SYSTÉMATIQUEMENT** l'outil pour anticiper toute réaction soudaine de sa part.

Une position des mains adéquate nécessite une main sur la poignée principale 24 et une main sur l'outil de préhension en mousse 7.

## Interrupteur (Fig. S)

S'assurer d'être bien stable sur les deux pieds puis agripper fermement la scie à long manche à deux mains avec le pouce et les doigts encerclant la poignée. Pour mettre l'outil en MARCHE, tirer le bouton de verrouillage vers l'arrière 5 avec le pouce puis appuyer sur la gâchette 4 avec les doigts comme illustré en Figure S (Lorsque l'outil est en marche,

relâcher le bouton de verrouillage.) Pour ARRÊTER l'outil, relâcher la gâchette.

## Utiliser la scie à long manche (Fig. A)

**AVERTISSEMENT** : lisez et comprenez toutes les instructions. Ne pas suivre toutes les instructions indiquées ci-dessous peut conduire à un choc électrique, un incendie et/ou une blessure corporelle grave.

**ATTENTION** : réduisez toujours la tension de la chaîne après avoir terminé le travail. La chaîne se contracte au fur et à mesure qu'elle refroidit. Si elle n'est pas relâchée, cela peut endommager la scie.

**IMPORTANT** : Ne jamais utiliser une scie à long manche si elle est endommagée ou mal ajustée ou qui n'est pas complètement ni solidement assemblée. Assurez-vous que la scie à chaîne 14 cesse tout mouvement lorsque vous relâchez la gâchette. Ne jamais ajuster le guide-chaîne 13 ou la chaîne de scie lorsque le moteur fonctionne ou si la pile est connectée.

## Taillage/Élagage avec la scie à long manche

**AVERTISSEMENTS** :

- **Ne jamais vous mettre debout directement sous la branche lorsque vous coupez.** Placez-vous toujours hors de la trajectoire des débris tombants.
- **Portez toujours une protection pour la tête, les yeux, les pieds et le corps.** Porter une protection pour le corps aidera à réduire le risque de blessure lorsque vous utilisez cet outil.
- **Ne jamais se tenir debout sur une échelle ou un autre support instable pendant l'utilisation de la scie à long manche.** Évitez toujours toute position qui peut vous faire perdre votre équilibre et causer une blessure grave.
- **Gardez les autres personnes à au moins 15 m (50') de l'aire de travail.** Les distractions peuvent vous faire perdre le contrôle.
- **Danger d'électrocution.** Afin de prévenir les chocs, ne pas utiliser à moins de 15 m (50') des lignes électriques aériennes. Vérifiez toujours la zone environnante pour les lignes électriques dissimulées.
- **Ne pas tenir la poignée de la gâchette de la scie à long manche au-dessus de la hauteur des épaules.**

## Crochet pour enlever les branches (Fig. A)

**ATTENTION** : le crochet pour enlever les branches n'est pas un crochet pour courroie.

Votre scie à long manche inclut un crochet pour enlever les branches 18 afin d'aider à enlever les branches élaguées de petites à moyennes tailles.

## Élaguer avec la scie à long manche (Fig. A, R-T)

**AVERTISSEMENT** : laissez l'outil fonctionner à son propre rythme. Ne pas surcharger.



**AVERTISSEMENT :** lorsque vous élaguez des arbres : protégez-vous contre les rebonds qui peuvent entraîner une blessure grave ou la mort. Consultez **Se protéger contre les rebonds** afin d'éviter le risque de rebonds. Ne pas trop vous étirer. Assurez-vous que vos pieds sont bien daplomb. Gardez les pieds écartés. Répartissez votre poids également sur les deux pieds.

- Utilisez les deux mains pour saisir la scie à long manche comme illustré à la Fig. R. Saisissez fermement. Les pouces et les doigts doivent encercler la poignée du moteur **24** et la poignée auxiliaire **7**. Gardez vos doigts à l'écart du conduit de l'évacuation de la sciure **25** illustré à la Fig. T.
- Ne jamais l'utiliser lorsque vous êtes dans un arbre, dans une position étrange ou sur une échelle ou une autre surface instable. Vous pouvez perdre le contrôle de la scie à long manche causant une blessure grave.
- Suivez les directives ci-dessous pour tailler un arbre.
  - Assurez-vous que la scie à long manche fonctionne à pleine vitesse avant de faire une coupe. Lorsque vous commencez une coupe, placez la chaîne de la scie en mouvement **14** contre la branche. Tenez solidement la scie à long manche en place afin d'éviter le rebondissement ou le patinage (déplacement latéral) de la scie à long manche.
  - Guidez la scie à long manche à l'aide d'une légère pression. Effectuez la première coupe à 152 mm (6 po) du tronc sur la partie inférieure de la branche. Utilisez le dessus du guide-chaîne **13** pour effectuer cette coupe. Coupez 1/3 à travers le diamètre de la branche. Puis effectuez la coupe de finition à partir du dessus. Si vous essayez de couper des branches épaisses à partir du bas, la branche coïncera et pincera la chaîne de la scie dans la coupe. Si vous essayez de couper des branches épaisses à partir du dessus, sans une entaille peu profonde, la branche peut éclater. Ne pas forcer la scie à long manche. Le moteur se surchargera et peut brûler. Elle travaillera mieux et sera plus sécuritaire à la vitesse pour laquelle elle a été conçue.
  - Retirez la scie à long manche de la coupe pendant qu'elle fonctionne à pleine vitesse. Arrêtez la scie à long manche en relâchant la gâchette **4**. Assurez-vous que la chaîne de la scie est arrêtée avant de déposer la scie à long manche.

## Système de freinage d'arrêt automatique

La scie à chaîne est pourvue d'un système de freinage d'arrêt automatique pour arrêter la chaîne rapidement chaque fois que l'on relâche la gâchette ou en cas de rebond. Ce système doit être testé avant chaque utilisation.

## ENTRETIEN



**AVERTISSEMENT :** afin de réduire le risque de blessure corporelle, éteignez l'appareil et retirez le bloc-piles avant d'effectuer tout ajustement ou de retirer/installer des pièces ou des accessoires. Un déclenchement accidentel du démarrage peut causer des blessures.

Votre outil électrique CRAFTSMAN a été conçu pour fonctionner longtemps avec un minimum de entretien. Le fonctionnement continu et satisfaisant de l'outil dépendra d'un entretien adéquate et d'un nettoyage régulier.

Un entretien régulier assure productivité et longue vie à l'outil. Toutes les 10 minutes d'utilisation s'assurer de bien retirer le bloc-piles (prudemment car la chaîne et le guide pourraient être chaud !) puis vérifier la tension du guide et de la chaîne et lubrifier conformément aux instructions du **Réglage de la tension de la chaîne** et **Graissage de la chaîne**.

## Nettoyage



**AVERTISSEMENT :** enlever les saletés et la poussière hors des événements au moyen d'air comprimé propre et sec, au moins une fois par semaine. Pour minimiser le risque de blessure aux yeux, toujours porter une protection oculaire conforme à la norme ANSI Z87.1 lors du nettoyage.



**AVERTISSEMENT :** ne jamais utiliser de solvants ni d'autres produits chimiques puissants pour nettoyer les pièces non métalliques de l'outil. Ces produits chimiques peuvent affaiblir les matériaux de plastique utilisés dans ces pièces. Utiliser un chiffon humecté uniquement d'eau et de savon doux. Ne jamais laisser de liquide pénétrer dans l'outil et n'immerger aucune partie de l'outil dans un liquide.

## Accessoires



**AVERTISSEMENT :** puisque les accessoires autres que ceux offerts par CRAFTSMAN n'ont pas été testés avec ce produit, leur utilisation pourrait s'avérer dangereuse. Pour réduire le risque de blessures, utiliser exclusivement les accessoires CRAFTSMAN recommandés avec le présent produit.

Les accessoires recommandés pour cet outil sont vendus séparément au centre de service de votre région. Pour obtenir de l'aide concernant l'achat d'un accessoire, communiquer avec CRAFTSMAN, composer le **1-888-331-4569**.

## Versatrack<sup>MC</sup> (Fig. U)



**AVERTISSEMENT :** afin de réduire de blessure corporelle grave, éteignez et retirez le bloc-piles avant d'effectuer tout ajustement ou de retirer/installer des pièces ou des accessoires. Un démarrage accidentel peut causer des blessures.



**AVERTISSEMENT :** pour réduire le risque de blessure corporelle grave, ne pas utiliser un crochet de suspension Versatrack<sup>MC</sup> ou le rail mural Versatrack<sup>MC</sup> endommagé. Un crochet de suspension Versatrack<sup>MC</sup> ou un rail mural Versatrack<sup>MC</sup> endommagé ne supportera pas le poids de l'outil.



**AVERTISSEMENT :** pour réduire le risque de blessures graves, NE PAS suspendre l'outil au-dessus du niveau de la tête ou suspendre d'autres objets au crochet de suspension. Suspendez SEULEMENT l'outil sur le rail mural Versatrack<sup>MC</sup> à l'aide du crochet de suspension.



**AVERTISSEMENT :** assurez-vous que le poids de l'outil ne dépasse pas le poids nominal maximum de 9 kg (20 lb) pour le crochet Versatrack<sup>MC</sup> sélectionné.

## FRANÇAIS



**AVERTISSEMENT :** lorsque vous suspendez des objets sur un rail mural Versatrack<sup>MC</sup>, distacez adéquatement les outils de sorte à ne pas excéder 35 kg (75 lb) par pied linéaire.

**IMPORTANT :** Les accessoires Versatrack<sup>MC</sup> permettent d'installer des outils compatibles de façon sécuritaire sur le système de rail mural Versatrack<sup>MC</sup>.

1. Éteignez l'outil, retirez le bloc-piles et les accessoires.



**ATTENTION :** tout produit avec dents coupantes exposées doit être couvert de façon sécuritaire s'il doit être mis sur le rail mural Versatrack<sup>MC</sup>.

2. Tournez ou ouvrez le crochet de suspension intégré **26**. Il clique lorsqu'il est verrouillé en place.
3. Installez le crochet de suspension intégré sur le rail mural Versatrack<sup>MC</sup>.

**REMARQUE :** Les accessoires Versatrack<sup>MC</sup> pour utilisation avec cet outil sont disponibles à un coût supplémentaire chez votre détaillant local ou dans un centre de services autorisé. Si vous avez besoin d'aide pour trouver un accessoire, veuillez contacter Craftsman, appelez au **1-888-331-4569**.

## Chaîne de la scie et guide-chaîne

Après quelques heures d'utilisation, retirez le capot du pignon, le guide-chaîne et la chaîne et nettoyez en profondeur à l'aide d'une brosse de soies douce. Assurez-vous que le trou pour l'huile sur le guide est exempt de débris. Lorsque vous remplacez des chaînes émoussées par des chaînes aiguisées, il est recommandé de retourner le guide-chaîne de bas en haut.

## Tranchant de la chaîne de la scie



**ATTENTION :** chaîne tranchante. Portez toujours des gants protecteurs lorsque vous manipulez la chaîne. La chaîne est aiguisée et peut vous couper lorsqu'elle ne fonctionne pas.

**IMPORTANT :** Les gouges de la chaîne s'émuousseront immédiatement s'ils touchent le sol, des pierres, la maçonnerie ou un clou durant la coupe.

Pour obtenir la meilleure performance possible de votre scie à chaîne, il est important de garder les dents de la chaîne de la scie aiguisées. Des services d'aiguisage de la chaîne sont disponibles dans votre centre de services DeWALT le plus près.

**REMARQUE :** Chaque fois que la chaîne de la scie est aiguisée, elle perd certaines des qualités de rebonds réduits et vous devez redoubler de prudence. Il est recommandé qu'une chaîne de scie soit aiguisée pas plus que quatre fois.

## Réparations

Le chargeur et le bloc-piles ne sont pas réparables. Le chargeur ou le bloc-piles ne comportent aucune pièce réparable.



**AVERTISSEMENT :** pour assurer la SÉCURITÉ et la FIABILITÉ du produit, les réparations, l'entretien et les réglages doivent être réalisés (cela comprend l'inspection et le remplacement du balai, le cas échéant) par un centre de réparation en usine CRAFTSMAN ou un centre de réparation agréé CRAFTSMAN. Toujours utiliser des pièces de rechange identiques.

## Registre en ligne

Merci pour votre achat. Enregistrez dès maintenant votre produit:

- **RÉPARATIONS SOUS GARANTIE:** cette carte remplie vous permettra de vous prévaloir du service de réparations sous garantie de façon plus efficace dans le cas d'un problème avec le produit.
- **CONFIRMATION DE PROPRIÉTÉ:** en cas de perte provoquée par un incendie, une inondation ou un vol, cette preuve de propriété vous servira de preuve auprès de votre compagnie d'assurances.
- **SÉCURITÉ:** l'enregistrement de votre produit nous permettra de communiquer avec vous dans l'éventualité peu probable de l'envoi d'un avis de sécurité régi par la loi fédérale américaine de la protection des consommateurs.
- Registre en ligne à [www.craftsman.com/registration](http://www.craftsman.com/registration).

## Garantie limitée de trois ans

CRAFTSMAN réparera ou remplacera sans frais tout appareil défectueux pour cause de défaut de matériel ou de main-d'œuvre sur une période de trois ans à partir de la date d'achat de l'outil (deux ans pour les bloc-piles). Cette garantie ne couvre pas les pièces en panne pour cause d'abus ou d'usure normale de l'outil. Pour plus de détails au sujet de la couverture de la garantie et l'information de réparation sous garantie, visitez [www.craftsman.com](http://www.craftsman.com) ou composez le **1-888-331-4569**. Cette garantie ne s'applique pas aux accessoires ou dommages causés par des réparations effectuées ou tentées par d'autres. CETTE GARANTIE REMPLACE TOUTES LES AUTRES, INCLUANT LES GARANTIES IMPLICITES DE LA QUALITÉ MARCHANDE ET L'APTITUDE POUR UN BUT PARTICULIER, ET EXCLUT TOUTS LES DOMMAGES ACCIDENTELS OU CONSÉCUTIFS. Certaines provinces ne permettent pas de limitation sur la durée de la garantie implicite ou l'exclusion ou la limitation de dommages indirects, alors ces limitations peuvent ne pas s'appliquer à vous. Cette garantie vous donne des droits légaux particuliers et vous pouvez avoir d'autres droits qui varient selon les états ou les provinces.

**CONTRAT D'ENTRETIEN GRATUIT DE DEUX ANS SUR LES  
BLOC-PILES CRAFTSMAN**

CMCB201, CMCB2011, CMCB2015

**CONTRAT D'ENTRETIEN GRATUIT DE TROIS ANS SUR  
LES BLOC-PILES CRAFTSMAN**

CMCB202, CMCB204, CMCB205, CMCB206

**REMARQUE :** la garantie de ce produit sera annulée si le bloc-piles a été altéré de quelque façon que ce soit. CRAFTSMAN ne peut être tenu responsable de tout dommage corporel causé par l'altération du produit et pourra poursuivre toute fraude en matière de garantie dans toute l'étendue permise par la loi.

**GARANTIE DE REMBOURSEMENT DE 90 JOURS**

Si l'acheteur n'est pas entièrement satisfait, pour quelque raison que ce soit, du rendement de l'outil électrique ou de la cloueuse CRAFTSMAN, celui-ci peut le retourner, accompagné d'un reçu, dans les 90 jours à compter de la date d'achat pour obtenir un remboursement intégral, sans aucun problème.

**AMÉRIQUE LATINE :** cette garantie ne s'applique aux produits vendus en Amérique latine. Pour ceux-ci, veuillez consulter les informations relatives à la garantie spécifique présente dans l'emballage, appeler l'entreprise locale ou consulter le site Web pour les informations relatives à cette garantie.

**REPLACEMENT GRATUIT DES ÉTIQUETTES**

**D'AVERTISSEMENT :** si les étiquettes d'avertissement deviennent illisibles ou sont manquantes, composer le **1-888-331-4569** pour en obtenir le remplacement gratuit.



**ADVERTENCIA:** Lea todas las advertencias de seguridad e instrucciones. El incumplimiento de las advertencias e instrucciones puede provocar descargas eléctricas, incendios o lesiones graves.



**ADVERTENCIA:** Para reducir el riesgo de lesiones, lea el manual de instrucciones.

## Uso Pretendido

Esta conexión de sierra de poste se debe usar sólo con cabeza de potencia CRAFTSMAN. Esta sierra de poste se diseñó para aplicaciones de recorte profesionales y residenciales y es ideal para aplicaciones de poda y corte de ramas hasta 203 mm (8") de diámetro.

**NO** utilice el aparato para ningún trabajo excepto para el que está diseñado.

**NO** use bajo condiciones húmedas o en la presencia de líquidos o gases inflamables.

**NO** permita que niños estén en contacto con la herramienta. Se requiere supervisión cuando operadores sin experiencia operen esta herramienta.

## Definiciones: Símbolos y Palabras de

### Alerta de Seguridad

Este manual de instrucciones utiliza los siguientes símbolos y palabras de alerta de seguridad para alertarle de situaciones peligrosas y del riesgo de lesiones corporales o daños materiales.



**PELIGRO:** Indica una situación de peligro inminente que, si no se evita, provocará la muerte o lesiones graves.



**ADVERTENCIA:** Indica una situación de peligro potencial que, si no se evita, podría provocar la muerte o lesiones graves.



**ATENCIÓN:** Indica una situación de peligro potencial que, si no se evita, posiblemente provocaría lesiones leves o moderadas.



(Utilizado sin palabras) indica un mensaje de seguridad relacionado.

**AVISO:** Se refiere a una práctica no relacionada a lesiones corporales que de no evitarse puede resultar en daños a la propiedad.

## INSTRUCCIONES DE SEGURIDAD

### IMPORTANTES



**ADVERTENCIA:** Para reducir el riesgo de lesiones:

- Antes de cualquier uso, asegúrese que cualquiera que use esta unidad lea y entienda todas las instrucciones de seguridad y otra información contenida en este manual.
- Conserve estas instrucciones y revíselas con frecuencia.



**ADVERTENCIA:** Cuando use aparatos de jardinería eléctricos, siempre se deben seguir las precauciones de seguridad básica para reducir el riesgo de incendio, descarga eléctrica, y lesiones personales, incluyendo las siguientes.

1. **Evite ambientes peligrosos** – No use aparatos en ubicaciones mojadas o húmedas.
2. **No use en lluvia.**
3. **Mantenga a los niños alejados** – Todos los visitantes deben mantener una distancia del área de trabajo.
4. **Use vestimenta apropiada** – No use ropa holgada o joyería. Pueden quedar atrapados en las partes móviles. Se recomienda el uso de guantes de hule y calzado apropiado cuando trabaje en exteriores. Use una cubierta de protección para el cabello para cubrir el cabello largo.
5. **Use Gafas de seguridad** – También use una careta o máscara de polvo si la operación produce polvo.
6. **Utilice el aparato correcto** – No utilice el aparato para ningún trabajo excepto para el que está diseñado.
7. **No sujete las cuchillas de corte expuestas ni los bordes de corte cuando levante o sostenga el aparato.**
8. **No fuerce el aparato** – Hará el trabajo mejor y con menos probabilidad de un riesgo de lesión en la velocidad para la que se diseñó.
9. **No se estire en exceso** – Mantenga la pisada y equilibrio adecuados en todo momento.
10. **Permanezca alerta** – Observe lo que está haciendo. Utilice el sentido común. No opere el aparato cuando esté cansado.
11. **Desconecte el aparato** – Retirar la batería cuando no esté en uso, antes de realizar el mantenimiento, al cambiar accesorios tales como cuchillas, y similares.
12. **Guarde los aparatos sin uso en el interior** – Cuando no los use, los aparatos deben almacenarse en interiores en lugares secos y altos o encerrados, fuera del alcance de los niños.
13. **Mantenga el aparato con cuidado** – Mantenga el borde de corte afilado y limpio para obtener el mejor desempeño y reducir el riesgo de lesiones. Siga las instrucciones para lubricar y cambiar los accesorios. Revise la fuente de energía del aparato periódicamente y, si está dañada, pida que lo reparen en instalaciones de servicio autorizadas. Mantenga las manijas secas, limpias y libres de aceite y grasa.
14. **Revise las partes dañadas** – Antes de utilizar el aparato, se debe revisar cuidadosamente una protección u otra pieza que esté dañada para determinar que funcionará correctamente y cumplirá su función. Revise la alineación de las partes móviles, la unión de las partes móviles, la ruptura de partes, el montaje y cualquier otra condición que pueda afectar su operación. Una protección u otra parte que esté dañada se debe reparar o reemplazar apropiadamente por un centro de servicio autorizado, a menos que se indique en otra parte de este manual.

### CONSERVE ESTAS INSTRUCCIONES



**ADVERTENCIA - No opere cerca de líneas eléctricas.** La unidad no ha sido diseñada para proporcionar protección contra descargas eléctricas en caso de contacto con líneas eléctricas aéreas.

Consulte las normativas locales respecto a distancias seguras desde líneas eléctricas aéreas y asegúrese que la posición de operación sea segura antes de utilizar la podadora de poste de cadena de sierra.

- **Mantenga todas las partes del cuerpo alejadas de la cadena de sierra. No retire el material cortado ni sujete el material que se va a cortar cuando las cuchillas se estén moviendo. Asegúrese que el interruptor esté apagado cuando despeje el material atascado. Las cuchillas continúan girando después que se apaga.** Un momento de falta de atención mientras opera la sierra de poste puede resultar en lesiones personales serias.
- **Lleve la sierra de poste por la manija con la cadena de sierra detenida.** Cuando transporte o almacene la sierra de poste, siempre ajuste la cubierta del dispositivo de la cadena de sierra. El manejo adecuado de la sierra de poste reducirá las posibles lesiones personales a partir de la cadena de sierra.
- **Sostenga la herramienta eléctrica por las superficies de sujeción aisladas únicamente, debido a que la cuchilla del cortador puede hacer contacto con cableado oculto.** Una cadena de sierra que hagan contacto con cable "vivo" pueden tener partes de metal expuestas de la herramienta "viva" y podrían dar al operador una descarga eléctrica.
- **No use la sierra de poste en malas condiciones climáticas, especialmente cuando existe el riesgo de tormentas eléctricas.** Esto disminuye el riesgo de ser alcanzado por un rayo.
- **Siempre use las dos manos cuando opere la sierra de poste.** Sostenga la sierra de poste con ambas manos para evitar la pérdida de control.
- **Siempre use protección para la cabeza cuando opere la sierra de poste arriba de la cabeza.** La caída de escombros puede provocar lesiones personales graves.
- audífonos o tapones para oídos
- máscara de cara o polvo (si trabaja en áreas polvorientas)
- **Use pantalones largos pesados y botas.** No use ropa holgada, pantalones cortos, joyas de ningún tipo, ni esté descalzo.
- **Asegure el cabello largo para que esté por encima del nivel de los hombros para evitar enredos en las partes móviles.**
- **Antes de cortar, siempre proporcione lo siguiente:**
  - área de trabajo libre
  - colocación segura de los pies
  - camino de retiro planeado de ramas caídas
- **Revise el árbol antes de cortar.** Permita que las ramas caigan libremente al suelo.
- **No use su sierra de poste para cortar retoños.**

## Mientras Opera la Sierra De Poste



**PELIGRO : Para reducir el riesgo de descarga eléctrica no use en superficies húmedas.** No lo exponga a la lluvia. Almacene en interiores.



**PELIGRO : Evite el arranque inadvertido** – no lleve el aparato con el dedo en el interruptor con la batería instalada. Asegúrese que el interruptor esté apagado cuando instale la batería.

- Manténgase alerta. Use el sentido común mientras opera la unidad.
- Mantenga el área de trabajo limpia. Las áreas desordenadas pueden provocar lesiones.
- Siempre retire la batería cuando termine de cortar o cuando deje la sierra desatendida.
- Mantenga a los niños, animales y transeúntes a una distancia de por lo menos 15 m (50') de la sierra de poste. Sólo el usuario de la sierra de poste debe estar en el área de trabajo.
- No use la sierra de poste para cortar árboles.
- No sujete la cadena de sierra expuesta cuando levante o sostenga la sierra de poste.
- Sujete la sierra de poste firmemente – una mano en el poste, y la otra en la manija.
- Mantenga el dedo fuera del gatillo hasta que esté listo para realizar el corte.
- Antes de arrancar la sierra de poste, asegúrese que la cadena no esté tocando nada.
- Mantenga todas las partes del cuerpo alejadas de la cadena cuando la sierra de poste esté funcionando.
- No fuerce la sierra de poste durante el corte. Aplique una ligera presión. Hará el trabajo mejor y con más seguridad en la velocidad para la que está diseñada.
- Transporte de la sierra de poste de un lugar a otro:
  - con la batería retirada,
  - dedos retirados/alejados del gatillo,
  - sosteniendo el poste en el punto de equilibrio, y
  - con la barra guía y cadena en la parte posterior y con vaina conectada.

## REGLAS DE SEGURIDAD ESPECÍFICAS

### Antes de Operar la Sierra de Poste

- **Para una operación segura, lea y comprenda todas las instrucciones antes de usar la sierra de poste.** Siga todas las instrucciones de seguridad. La falla en seguir todas las instrucciones de seguridad indicadas a continuación puede ocasionar lesiones personales graves.
- **Observe lo que está haciendo.** Utilice el sentido común. No opere la sierra de poste cuando esté cansado.
- **Use la sierra de poste para cortar ramas de árbol únicamente.** No use la sierra de poste para fines no pretendidos. No la use para cortar otros artículos.
- **Sólo adultos bien capacitados deben operar la sierra de poste.** Nunca permita que los niños lo operen.
- **No permita que niños o personas sin capacitación usen esta unidad.**
- Use el siguiente equipo de seguridad cuando opere la sierra de poste:
  - guantes resistentes
  - calzado de seguridad con punta de acero con suelas anti-derrapantes
  - gafas de seguridad, gafas o pantalla facial
  - casco de seguridad

## ESPAÑOL

- No corte pequeños arbustos ni retoños con la sierra de poste. La materia delgada se puede atrapar en la cadena y ser azotada hacia usted. Esto también podría hacerle perder el equilibrio.
- No opere con poca luz.
- Mantenga una posición de los pies y equilibrio firmes. No se estire. Estirarse demasiado puede provocar la pérdida de equilibrio o la exposición a superficies calientes.
- Mantenga todas las partes de su cuerpo alejadas de cualquier parte móvil.
- No utilice, bajo ninguna circunstancia, ninguna conexión o accesorio en este producto, que no se haya provisto con el mismo, o identificado como apropiado para uso con este producto en este Manual de instrucciones.
- Revise la sierra de poste antes de cada uso y después de dejarla caer u otros impactos. Asegúrese que no haya defectos o daños significativos.

### No Opere la Sierra de Poste:

- bajo la influencia de alcohol, medicamentos o drogas.
- en lluvia o en áreas húmedas o mojadas.
- donde hayan líquidos o gases altamente inflamables presentes.
- si la sierra de poste está dañada, ajustada incorrectamente, o no ensamblada completamente y de forma segura.
- si el gatillo no enciende y apaga la sierra de poste. La cadena debe dejar de moverse cuando libera el gatillo. Pida que el interruptor defectuoso sea reemplazado por un centro de servicio autorizado. Consulte **Accesorios en Mantenimiento**.
- si tiene prisa.
- mientras está en un árbol o en una escalera.
- mientras se encuentra en plataformas aéreas, cubos o plataformas.
- durante vientos fuertes o clima de tormenta.

### REGLAS GENERALES DE SEGURIDAD



**PELIGRO : Riesgo de descarga eléctrica.** Lesiones graves o muerte por electrocución si se hace contacto con líneas eléctricas. Nunca use cerca de fuentes eléctricas, cables o líneas eléctricas.



**ADVERTENCIA: Para una operación segura, lea y entienda el manual del propietario.** Use protección facial (y/o anteojos de seguridad) y casco para protegerse contra la caída de escombros. Tenga siempre un área de trabajo despejada, una ruta de escape y esté consciente de la ubicación de la rama para evitar la caída de ramas y escombros. Mantenga a los transeúntes a 15 m (50 pies) de distancia cuando opere la sierra. Para reducir el riesgo de descarga eléctrica no use en superficies húmedas. No lo exponga a la lluvia. Almacene en interiores.

- Para protegerse de las ramas que caen, no se pare directamente debajo de la rama que se va a cortar. Esta unidad no debe mantenerse en un ángulo de más de 60 ° desde el nivel del suelo.

- Mantenga las manijas secas, limpias y libres de aceite.
- Antes de encender la unidad, asegúrese que la cadena no esté en contacto con ningún objeto.
- Asegúrese que la cadena de corte se haya detenido antes de bajar la unidad.

### Servicio

- El servicio de herramientas debe ser realizado sólo por personal de reparación calificado. El servicio o mantenimiento realizado por personal no calificado puede ocasionar lesiones. Consulte la sección **Mantenimiento** de este manual.
- Al dar servicio a una herramienta, utilice únicamente partes de repuesto idénticas. Siga las instrucciones en la sección **Mantenimiento** de este manual. El uso de partes no autorizadas o el incumplimiento de las instrucciones de mantenimiento pueden crear un riesgo de descarga eléctrica o lesiones.

### Protección Contra Retroceso



**ADVERTENCIA:** El RETROCESO puede ocurrir cuando la nariz o punta de la barra guía toca un objeto, o cuando la madera se cierra y atrapa la cadena de la sierra en el corte. El contacto de la punta en algunos casos puede causar una reacción inversa rapidísima, pateando la barra guía hacia arriba y hacia atrás hacia el operador. Si atrapa la cadena de la sierra a lo largo de la parte superior de la barra guía, puede empujar la barra guía rápidamente hacia atrás hacia el operador. Cualquiera de estas reacciones puede hacer que pierda el control de la sierra, lo que podría ocasionar lesiones personales graves al usuario.



**Se deben seguir las siguientes precauciones para minimizar el retroceso:**

- Sujete la sierra de poste firmemente. Sostenga la sierra firmemente con ambas manos cuando la unidad esté funcionando. Use un agarre firme con los pulgares y dedos encerrando la manija de la sierra y el poste.
- No se estire.
- Mantenga una base de apoyo y equilibrio adecuados en todo momento.
- No permita que la punta de la barra guía haga contacto con un tronco, rama, el suelo u otra obstrucción.
- No extienda la manija de la sierra de poste por encima de la altura del hombro.
- Use dispositivos tales como cadena de retroceso reducido, sistema de frenado de cadena y barras guía especiales que reduzcan los riesgos relacionados con el retroceso.
- Utilice únicamente barras y cadenas de repuesto especificadas por el fabricante o equivalentes.
- Nunca permita que la cadena en movimiento haga contacto con ningún objeto en la punta de la barra guía.
- Mantenga el área de trabajo libre de obstrucciones, como otros árboles, ramas, rocas, vallas, tocones, etc. Elimine o evite cualquier obstrucción que pueda sufrir la cadena de la sierra mientras corta un tronco o rama en particular.



- Mantenga su cadena de sierra afilada y tensada adecuadamente. Una cadena floja o sin filo puede incrementar la posibilidad de retroceso. Revise la tensión en intervalos regulares con el motor detenido y la batería retirada.
- Comience y continúe cortando sólo con la cadena moviéndose en velocidad completa. Si la cadena se mueve en una velocidad menor, existe una mayor probabilidad que ocurra retroceso.
- Corte una rama a la vez.
- Tenga mucha precaución cuando vuelva a entrar al corte anterior. Coloque topes con puntas en la madera y permita que la cadena alcance la velocidad completa antes de continuar con el corte.
- No intente cortes de caída o cortes de barroto.
- Observe respecto a ramas que cambien de posición u otras fuerzas que pudieran cerrar un corte y atrapar o caer en la cadena.
- **Cadena de retroceso reducido** - Una cadena que cumple con los requisitos de desempeño. (cuando se prueba en una muestra representativa de sierras de cadena.
- **Barra guía de retroceso reducido** - Una barra guía que ha demostrado reducir significativamente el retroceso.
- **Reemplazo de cadena de sierra** - Una cadena que cumple con los requisitos de desempeño de retroceso cuando se prueba con sierras de cadena específicas. Es posible que no cumpla con los requisitos de desempeño cuando se usa con otras sierras.
- **Cadena de sierra** - Un bucle de cadena que tiene dientes de corte, que corta la madera, y que es accionado por el motor y es soportado por la barra guía.
- **Amortiguador de picos (Pico)** - El diente o dientes puntiagudos para uso al podar para girar la sierra y mantener la posición durante el aserrado.
- **Interruptor** - Un dispositivo que cuando se opera completará o interrumpirá un circuito de alimentación eléctrica al motor de la sierra de cadena.
- **Interruptor de bloqueo** - Un tope móvil que evita el funcionamiento involuntario del interruptor hasta que se acciona manualmente.
- **Corte (Poda)** - Proceso de cortar ramas de un árbol.
- **Corte inferior** - Un corte hacia arriba desde la parte inferior de un tronco o rama. Esto se hace en posición de corte normal y corte con la parte superior de la barra de guía.

## Características de Seguridad de Retroceso



**ADVERTENCIA:** Las siguientes características están incluidas en su sierra de poste para ayudar a reducir el riesgo de retroceso; sin embargo, tales características no eliminarán por completo esta peligrosa reacción. Como usuario de una sierra de poste, no confíe sólo en dispositivos de seguridad. Debe seguir todas las precauciones de seguridad, instrucciones y mantenimiento en este manual para ayudar a evitar el retroceso y otras fuerzas que pueden provocar lesiones graves.

- **Barra guía de retroceso reducido**, diseñada con una punta de radio pequeño que reduce el tamaño de la zona de peligro de retroceso en la punta de la barra. Se ha demostrado que una barra guía de retroceso reducido reduce significativamente el número y la gravedad de los retrocesos cuando se prueba de acuerdo con los requisitos de seguridad para las sierras eléctricas de cadena.
- **Cadena de retroceso bajo**, diseñada con un calibre de profundidad contorneado y un eslabón de protección que desvía la fuerza de retroceso y permite que la madera ingrese gradualmente en el cortador. Una cadena de retroceso reducido es una cadena que cumple los requerimientos de desempeño cuando se prueba en la muestra representativa de sierras de cadena.

## Nombres y Términos de Sierra de Poste

- **Rueda dentada de transmisión o rueda dentada** - La parte dentada que impulsa la cadena de la sierra.
- **Barra guía** - Una estructura sólida con rieles que soporta y guía la cadena de la sierra.
- **Vaina de barra guía** - Encerramiento instalado sobre la barra guía para evitar el contacto de los dientes cuando la sierra no está en uso.
- **Retroceso** - El movimiento hacia atrás o hacia arriba, o ambos, que ocurre cuando la cadena de la sierra cerca de la punta del área superior de la barra guía entra en contacto con cualquier objeto como un tronco o rama, o cuando la madera se cierra y atrapa la cadena de sierra en el corte.

## Almacenamiento

1. **Almacene en interiores.** El mejor lugar de almacenamiento es aquel que es fresco y seco, alejado de la luz solar directa, exceso de calor o frío y lejos del alcance de los niños.
2. **Siempre reduzca la tensión de la cadena nuevamente después de terminar el trabajo. La cadena se contrae mientras se enfria.** Si la tensión no se reduce, puede dañar la sierra.

## Información de Seguridad Adicional



**ADVERTENCIA:** Nunca modifique la herramienta eléctrica o ninguna parte de ella. Podría resultar en daño o lesiones personales.



**ADVERTENCIA: SIEMPRE** use gafas de seguridad. Las gafas de uso diario NO son gafas de seguridad. También use una careta o máscara de polvo si la operación produce polvo. **SIEMPRE USE EQUIPO DE SEGURIDAD CERTIFICADO:**

- Protección para los ojos ANSI Z87.1 (CAN/CSA Z94.3),
- Protección auditiva ANSI S12.6 (S3.19),
- Protección respiratoria NIOSH/OSHA/MSHA.



**ADVERTENCIA:** Algún polvo contiene químicos conocidos por el Estado de California que causan cáncer, defectos de nacimiento u otros daños reproductivos. Algunos ejemplos de estos químicos son:

- compuestos en fertilizantes,

- compuestos en insecticidas, herbicidas y pesticidas,
- arsénico y cromo a partir de madera tratada químicamente.

Para reducir su exposición a estos químicos, use equipo de seguridad aprobado, tal como máscaras de polvo que estén diseñadas específicamente para filtrar partículas microscópicas.



**ADVERTENCIA:** El uso de esta herramienta puede generar y/o dispersar polvo, que puede causar lesiones respiratorias serias y permanentes u otras lesiones. Siempre use protección respiratoria aprobada por NIOSH/OSHA apropiada para la exposición de polvo. Dirija las partículas lejos de la cara y el cuerpo.



**ADVERTENCIA:** Siempre use protección auditiva personal adecuada que cumpla con ANSI S12.6 (S3.19) durante el uso. Bajo algunas condiciones y duración de uso, el ruido de este producto puede contribuir con la pérdida auditiva.



**ATENCIÓN:** Cuando no esté en uso, coloque la herramienta en su lado sobre una superficie estable donde no cause un peligro de tropiezo o caída. Algunas herramientas con un paquete de batería grande pueden quedar verticales pero se pueden voltear fácilmente.

- Las ventilas de aire a menudo cubren las partes móviles y se deben evitar. La ropa suelta, joyería, o cabello largo podrían quedar atrapados en las partes móviles.

La etiqueta en su herramienta puede incluir los siguientes símbolos. Los símbolos y sus definiciones son los siguientes:

V .....	vols	m/s .....	metros por segundo
Hz .....	hertz	⊕ .....	terminal de tierra
min .....	minutos	⚠ .....	símbolo de alerta de seguridad
— — o DC .....	corriente directa	⚠ .....	Radiación visible
⊕ .....	Construcción Clase I (conectada a tierra)	⊕ .....	Use protección respiratoria
... /min .....	por minuto	⊕ .....	Use protección para los ojos
BPM .....	golpes por minuto	⊕ .....	Use protección auditiva
IPM .....	impactos por minuto	📖 .....	Lea toda la documentación
RPM .....	revoluciones por minuto	CSPM .....	Carreras de corte por minuto
sfpm .....	pies de superficie por minuto	☔ .....	No la deje en la lluvia
SPM .....	carreras por minuto	⚠ .....	El contacto de la punta puede hacer que la barra guía se mueva repentinamente hacia arriba y hacia atrás, lo que puede
A .....	ampéres		
W .....	watts		
~ o AC .....	corriente alterna		
⊕ o CA/CD .....	corriente alterna o directa		
⊕ .....	Construcción Clase II (aislamiento doble)		
n <sub>0</sub> .....	velocidad sin carga		
n .....	velocidad nominal		

causar lesiones graves		.....	Dirección de rotación de la cadena de la sierra
Debe evitarse el contacto de la punta de la barra guía con cualquier objeto			.....
			Siempre use las dos manos cuando opere la sierra de cadena

## BATERÍAS Y CARGADORES

El paquete de batería no está completamente cargado cuando se retira del cartón. Antes de usar la batería y el cargador, lea las siguientes instrucciones de seguridad y luego siga los procedimientos de carga descritos. Cuando solicite paquetes de baterías de repuesto, asegúrese de incluir el número de catálogo y el voltaje.

### LEA TODAS LAS INSTRUCCIONES

## Instrucciones de Seguridad Importantes para Todos los Paquetes de Batería

- **ADVERTENCIA:** Lea todas las advertencias de seguridad, instrucciones y marcas de precaución para el paquete de la batería, el cargador y el producto. La falla en seguir las advertencias e instrucciones puede resultar en descarga eléctrica, incendio y/o lesiones serias.
- **No cargue o use el paquete de batería en atmósferas explosivas, como en la presencia de líquidos, gases o polvo inflamables.** Insertar o retirar el paquete de batería del cargador puede encender el polvo y los vapores.
- **NUNCA fuerce el paquete de batería dentro del cargador. NO modifique el paquete de batería en ninguna forma para instalarlo en un cargador no compatible ya que el paquete de batería se puede romper causando lesiones personales serias.** Consulte la tabla al final de este manual respecto a compatibilidad de las baterías y cargadores.
- **Cargue los paquetes de batería sólo en CRAFTSMAN.**
- **NO salpique ni sumerja en agua u otros líquidos.**
- **NO permita que agua o ningún otro líquido entre al paquete de batería.**
- **No almacene ni use la herramienta y el paquete de baterías en lugares donde la temperatura pueda alcanzar o exceder los 40 °C (104 °F) (como cobertizos exteriores o edificios de metal en verano).** Para obtener la mejor vida útil, guarde los paquetes de baterías en un lugar fresco y seco.
- **NOTA: No guarde los paquetes de baterías en una herramienta con el interruptor de gatillo bloqueado. Nunca sujete con cinta el interruptor de gatillo en la posición ON.**
- **No incinere el paquete de batería incluso si está dañado severamente o está completamente agotada.** El paquete de batería pueden explotar en el fuego. Se crean humos y materiales tóxicos cuando se queman los paquetes de baterías de ion de litio.
- **No exponga un paquete de batería o una herramienta a fuego o temperatura excesiva.** La

exposición a fuego o temperaturas mayores a 129 °C (265 °F) pueden causar una explosión.”

- **Siga todas las instrucciones de carga y no cargue el paquete de batería o la herramienta fuera del rango de temperatura especificado en las instrucciones.** Cargar inadecuadamente o en una temperatura fuera del rango de temperatura especificado puede dañar la batería e incrementar el riesgo de incendio.
- **Si el contenido de la batería entra en contacto con la piel, lave de inmediato el área con jabón suave y agua.** Si el líquido de la batería entra en los ojos, enjuague con agua sobre el ojo abierto durante 15 minutos o hasta que desaparezca la irritación. Si se necesita atención médica, el electrólito de la batería está compuesto por una mezcla de carbonatos orgánicos líquidos y sales de litio.
- **El contenido de las celdas de batería abiertas puede causar irritación respiratoria.** Proporcione aire fresco. Si los síntomas persisten, busque atención médica.
- **El líquido de la batería puede ser inflamable si se expone a chispas o llamas.**
- **Nunca intente abrir el paquete de baterías por ninguna razón. Si la caja del paquete de baterías está agrietada o dañada, no la inserte en el cargador.** No aplaste, deje caer o dañe el paquete de la batería. No use un paquete de baterías o cargador que haya recibido un golpe fuerte, se haya dejado caer, se haya aplastado o dañado de cualquier manera (por ej., perforado con un clavo, golpeado con un martillo, o pisado). Los paquetes de batería dañados se deben regresar al centro de servicio para reciclaje.

## Recomendaciones de Almacenamiento

El mejor lugar de almacenamiento es aquel que es fresco y seco, alejado de la luz solar directa y del exceso de calor o frío. Guarde el paquete de batería completamente cargado fuera del cargador.

## Instrucciones de Limpieza de Paquete de Batería

La suciedad y grasa se pueden retirar del exterior de la paquette de batería con una tela o cepillo no metálico suave. No use agua o ninguna solución de limpieza.

### Paquetes de Baterías de Indicador de Combustible (Fig. B)

Algunos paquetes de batería incluyen un indicador de combustible. Cuando se presiona y sostiene el botón de indicador de combustible, las luces LED indicarán el nivel de carga aproximado restante. Éste no indica la funcionalidad de la herramienta y está sujeto a variación en base a los componentes del producto, la temperatura y la aplicación del usuario final.

## Transporte



**ADVERTENCIA: Riesgo de Incendio.** No guarde, transporte, o lleve el paquete de batería de forma que objetos de metal puedan tener contacto con las terminales expuestas de la batería. Por ejemplo,

no coloque la batería en delantales, bolsillos, cajas de herramientas, cajas de juego de productos, cajones, etc., con clavos sueltos, tornillos, llaves, monedas, herramientas manuales, etc. Al transportar paquetes de baterías individuales, asegúrese que las terminales de la batería estén protegidas y bien aisladas de materiales que puedan entrar en contacto con ellas y causar un cortocircuito. **NOTA:** Los paquetes de batería de ion de litio no se deben colocar en equipaje de mano en aviones y se deben proteger adecuadamente contra corto circuito si están en el equipaje registrado.

## El Sello RBRC®

Lleve sus paquetes de batería agotados a un centro de servicio autorizado CRAFTSMAN o a su minorista local para reciclarlos. En algunas áreas, es ilegal colocar paquetes de batería gastados en la basura. También puede comunicarse con su centro de reciclaje local para obtener información sobre dónde dejar el paquete de batería agotado. No las coloque en el reciclaje de la acera. Para información adicional visite [www.call2recycle.org](http://www.call2recycle.org). O llame al número de larga distancia gratuito en el Sello RBRC®. RBRC® es una marca comercial registrada de Call 2 Recycle, Inc.



## Instrucciones de Seguridad Importantes para Todos los Cargadores de Batería



**ADVERTENCIA: Lea todas las advertencias de seguridad, instrucciones y marcas de precaución para el paquete de la batería, el cargador y el producto. La falla en seguir las advertencias e instrucciones puede resultar en descarga eléctrica, incendio y/o lesiones serias.**

- **NO intente cargar el paquete de batería con ningún cargador diferente a un cargador CRAFTSMAN.** Los cargadores y paquetes de batería CRAFTSMAN están diseñados específicamente para funcionar juntos.
- **Estos cargadores no están diseñados para usos diferentes a cargar paquetes de batería CRAFTSMAN recargables.** Cargar otros tipos de baterías puede causar que se sobrecalienten y exploten, resultando en lesiones personales, daño a la propiedad, incendio, descarga eléctrica o electrocución.
- **No exponga el cargador a la lluvia o la nieve.**
- **NO permita que agua o ningún otro líquido entre al cargador.**
- **Jale por el enchufe en lugar del cable cuando desconecte el cargador.** Esto reducirá el riesgo de daños al enchufe y cable eléctricos.
- **Asegúrese que el cable esté ubicado de forma que no se pueda pisar, provoque tropiezos, o de otra forma esté sujeto a daño o esfuerzo.**
- **No use un cable de extensión a menos que sea absolutamente necesario.** El uso de un cable de extensión inadecuado podría resultar en riesgo de incendio, descarga eléctrica o electrocución.

- **Cuando opere un cargador al aire libre, proporcione siempre un lugar seco y use un cable de extensión adecuado para uso en exteriores.** El uso de un cable adecuado para uso en exteriores reduce el riesgo de descarga eléctrica.
- **Un cable de extensión debe tener un tamaño de cable adecuado (AWG o American Wire Gauge) por seguridad.** Cuanto menor es el número de calibre del cable, el cable será más pesado y por lo tanto su capacidad. Un cable de tamaño inferior causará una caída en el voltaje en línea que resulta en una pérdida de energía y sobrecalentamiento. La siguiente tabla muestra el tamaño correcto a usar dependiendo de la longitud total de todos los cables de extensión juntos, y la clasificación de amperes de la placa de identificación. Si tiene duda, use el calibre más pesado siguiente.

**Calibre mínimo para juegos de cable**

Voltios		Longitud total de cable en pies (metros)			
		25 (7.6)	50 (15.2)	100 (30.5)	150 (45.7)
Clasificación de amperes		American Wire Gauge			
Mayor a	No mayor a				
0	6	18	16	16	14
6	10	18	16	14	12
10	12	16	16	14	12
12	16	14	12	No recomendado	

- **No coloque ningún objeto encima del cargador ni coloque el cargador sobre una superficie blanda que pueda bloquear las ranuras de ventilación y provocar un calor interno excesivo.** Coloque el cargador en una posición lejos de cualquier fuente de calor. El cargador se ventila a través de ranuras en la parte superior e inferior del alojamiento.
- **No opere el cargador con un cable o enchufe dañado.** Solicite que los reemplacen de inmediato.
- **No opere el cargador si recibió un golpe fuerte, se dejó caer o se dañó de cualquier manera.** Llévelo a un centro de servicio autorizado.
- **No desensamble el cargador; llévelo a un centro de servicio autorizado cuando se requiera servicio o reparación.** El reensamble incorrecto puede resultar en un riesgo de descarga eléctrica, electrocución o incendio.
- **El cargador está diseñado para operar con corriente eléctrica doméstica estándar de 120V. No intente usarlo en ningún otro voltaje.** Esto no aplica al cargador de vehículos.
- **Los materiales extraños de naturaleza conductiva tales como, pero sin limitarse a, polvo de pulido, rebabas de metal, lana de acero, papel aluminio, o cualquier acumulación de partículas metálicas se deben mantener alejados de las cavidades y ranuras de ventilación del cargador.**
- **Siempre desconecte el cargador del suministro de energía cuando no haya paquete de baterías en la cavidad.**

## Carga de la Batería (Fig. C, D)

1. Conecte el cargador en un tomacorriente apropiado.
2. Inserte y asiente completamente el paquete de batería. Verde rojas parpadearán continuamente mientras carga.
3. La carga está completa cuando las luces de carga verde permanecen encendidas continuamente. El paquete de batería se puede dejar en el cargador o retirarse.



**ADVERTENCIA:** Sólo cargue baterías en temperatura ambiente mayor a 40 °F (4.5 °C) y menor a 104 °F (+40 °C).

4. El cargador no cargará un paquete de batería defectuoso, lo que puede indicarse por las luces de carga que permanecen apagadas. Lleve el cargador y el paquete de batería a un centro de servicio autorizado si las luces permanecen apagadas.

**NOTA:** Consulte la etiqueta cerca de las luces de carga en el cargador respecto a los patrones de parpadeo.

**NOTA:** Para retirar el paquete de batería, algunos cargadores requieren que se presione el botón de liberación del paquete de batería.

## Demora de Paquete Caliente/Frío

Cuando el cargador detecta un paquete de batería que esté demasiado caliente o demasiado fría, comienza automáticamente una Demora de Paquete Caliente/Frío, suspendiendo la carga hasta que el paquete de batería alcance una temperatura apropiada. El cargador cambia automáticamente al modo de carga del paquete. Esta característica garantiza la vida máxima del paquete de batería. Un paquete de batería frío puede cargar a un ritmo más lento que un paquete de batería caliente.

La demora de paquete caliente/frío se indicará por la luz verde que continúan parpadeando pero con la luz roja encendida continuamente. Una vez que el paquete de batería alcance una temperatura adecuada, la luz roja se apagará y el cargador reanudará el procedimiento de carga.

## Sistema de Protección Electrónica

Las herramientas de ion de litio están diseñadas con un Sistema de Protección Electrónica que protegerá el paquete de batería contra sobrecarga, sobrecalentamiento o descarga profunda. La herramienta se apagará automáticamente y el paquete de batería se necesitará volver a cargar.

## Notas Importantes de Carga

1. El cargador y el paquete de baterías pueden calentarse al tacto durante la carga. Esta es una condición normal y no indica un problema. Para facilitar el enfriamiento de la batería después de su uso, evite colocar el cargador o la batería en un ambiente cálido, como en un cobertizo de metal o un remolque sin aislamiento.
2. Si la batería no se carga correctamente:
  - a. Verifique la operación del receptáculo conectando una lámpara u otro aparato;
  - b. Revise si el receptáculo está conectado a un interruptor de luz que apegue la energía cuando apague las luces;

- c. Si persisten los problemas de carga, lleve la herramienta, el paquete de batería y el cargador a su centro de servicio local.
3. Puede cargar un paquete parcialmente usado cuando lo desee sin ningún efecto adverso en el paquete de baterías.

## Instrucciones de Limpieza de Cargador



**ADVERTENCIA:** Riesgo de descarga eléctrica. Desconecte el cargador del tomacorriente CA antes de limpiar. La suciedad y grasa se pueden retirar del exterior del cargador con una tela o cepillo no metálico suave. No use agua o ninguna solución de limpieza.

## Montaje en Pared

Algunos cargadores CRAFTSMAN están diseñados para poderse montar en pared o colocarse vertical sobre una mesa o superficie de trabajo. Si se monta en pared, localice el cargador dentro del alcance de un tomacorriente eléctrico, y lejos de una esquina u otras obstrucciones que puedan impedir el flujo de aire. Use la parte posterior del cargador como una plantilla para la ubicación de los tornillos de montaje en la pared. Instale el cargador firmemente con tornillos para Tablaroca (adquiridos por separado) por lo menos de 1" (25.4 mm) de largo, con un diámetro de cabeza de tornillo de 0.28–0.35" (7–9 mm), atornillados en madera a una profundidad óptima dejando aproximadamente 7/32" (5.5 mm) de tornillo expuesto. Alinee las ranuras en la parte posterior del cargador con los tornillos expuestos y conéctelos completamente dentro de las ranuras.

**NOTA:** No intente montar el cargador CMCB101 debajo de un banco o mesa.

**NOTA:** Sólo instale el cargador CMCB101 con las luces de carga apuntadas hacia arriba hacia el techo.

## VersaTrack™



**ADVERTENCIA:** No cargue las baterías mientras el cargador esté colgado en Trackwall.

LOS CARGADORES CRAFTSMAN, excepto el CMCB101, se pueden almacenar en el VersaTrack™ Trackwall de CRAFTSMAN. Los ganchos y accesorios se venden por separado. Consulte la hoja de accesorios VersaTrack™ Trackwall para obtener más información.

**NOTA:** El cargador CMCB101 no es compatible con VersaTrack™ Trackwall de CRAFTSMAN.

## CONSERVE ESTAS INSTRUCCIONES PARA USO FUTURO

## ENSAMBLE Y AJUSTES



**ADVERTENCIA:** Para reducir el riesgo de lesiones personales severas, **apague la unidad y retire el paquete de batería antes de realizar cualquier ajuste o retirar/instalar conexiones o accesorios.** Un arranque accidental puede causar lesiones.

## Instalación y Desinstalación de Cadena de Sierra (Fig. A, E–H)



**ADVERTENCIA:** Cuchilla móvil filosa. Para evitar una operación accidental, asegúrese que la batería se desconecte de la manija antes de realizar las siguientes operaciones. Si no lo hace, podría ocasionar lesiones personales graves.



**ATENCIÓN:** Cuchilla móvil filosa. Siempre use guantes de protección cuando instale o retire la cadena. La cadena está afilada y puede cortarlo cuando no está funcionando.

1. Coloque la sierra de poste sobre una superficie firme. Gire los dos tornillos de cabeza hexagonal **12** en sentido contrario a las manecillas del reloj con la llave hexagonal **16** provista.
2. Retire la cubierta de rueda dentada **11**, la abrazadera de la barra **10** y los tornillos de cabeza hexagonal.
3. Para retirar la cadena de la sierra **14**, gire el tornillo **19** en la parte delantera del alojamiento con el destornillador plano de la llave. Girar el tornillo en sentido contrario a las manecillas del reloj permite que la barra guía **13** retroceda y reduzca la tensión en la cadena para que se pueda retirar.
4. Levante la cadena de sierra desgastada fuera de la ranura en la barra guía.
5. Voltee la barra guía.
6. Para reemplazar la cadena de sierra, verifique que la ranura en la barra guía esté sobre los pasadores de ubicación **20** que se muestran en la Fig. G y que el orificio debajo de la ranura esté ubicado sobre el pasador de ajuste.
7. Coloque la nueva cadena en la ranura de la barra guía y alrededor de la rueda dentada. Asegúrese que los dientes de sierra estén orientados en la dirección correcta haciendo coincidir la gráfica en el alojamiento o la barra guía.
8. Gire el tornillo en la parte delantera del alojamiento en el sentido de las manecillas del reloj para aumentar la tensión de la cadena.
9. Vuelva a colocar la cubierta de la rueda dentada, la abrazadera de la barra y los tornillos de cabeza hexagonal.
10. Siga las instrucciones en la sección **Ajuste de tensión de cadena.**

## Ajuste de Tensión de la Cadena (Fig. A, E, F, H, I)

1. Con la sierra de poste todavía sobre una superficie firme, verifique la tensión de la cadena de la sierra **14**. La tensión es correcta cuando la cadena de la sierra regresa a su posición después de jalarse 3 mm (1/8") desde la barra guía **13** con fuerza ligera del dedo medio y el pulgar como se muestra en la Fig. H. No debe haber "holgura" entre la barra guía y la cadena de la sierra en la parte inferior como se muestra en la Fig. I.

## ESPAÑOL

2. Para ajustar la tensión de la cadena de sierra, afloje los tornillos de cabeza hexagonal **12**.
3. Gire el tornillo **19** en la parte delantera del alojamiento usando el extremo de destornillador plano de la llave.
4. No tense demasiado la cadena de sierra ya que esto provocará un desgaste excesivo y reducirá la vida útil de la barra guía y la cadena de sierra. El exceso de tensión también reduce la cantidad de cortes que obtendrá por carga de la batería.
5. Una vez que la tensión de la cadena de sierra sea correcta, apriete los tornillos de cabeza hexagonal **12** a la barra de abrazadera.
6. Cuando la cadena de sierra es nueva, verifique la tensión con frecuencia (después de desconectar la batería) durante las primeras 2 horas de uso, ya que una cadena nueva se estira ligeramente.

**NOTA:** La tensión de la cadena de sierra debe ajustarse regularmente.

### Aceitado de la Cadena (Fig. J)

1. Para la lubricación de la cadena de sierra **14** y la barra guía **13** se debe usar aceite de barra y cadena de alta calidad o aceite de motor de peso SAE30. Se recomienda utilizar aceite de base vegetal para la barra y cadena al podar árboles. No se recomienda usar aceite mineral pues puede dañar al árbol. Nunca use aceite de desecho ni aceites demasiado gruesos. Podrían dañar su sierra de cadena.
2. Lubrique la cadena entera en forma pareja antes de cada uso, como lo muestra la Fig. J. También lubrique la cadena siempre que cambie una batería completamente descargada por una con carga completa.

### Transporte de la Garrocha Podadora (Fig. A)

Siempre retire la batería **6** del mango y cubra la cadena **14** con su funda **15** cuando transporte la garrocha podadora.

### Unión de Módulo de Cabezal de la Sierra al Módulo del Mango (Fig. A, K–O)

 **ADVERTENCIA:** Cuchilla móvil filosa. Para evitar una operación accidental, asegúrese que la batería se desconecte de la manija antes de realizar las siguientes operaciones. Si no lo hace, podría ocasionar lesiones personales graves.

 **ADVERTENCIA:** Siempre verifique que la camisa esté completamente roscada y que las roscas rojas ya no se puedan ver. Si no se enrosca la camisa por completo, los ensambles podrían desconectarse creando una situación peligrosa. Compruebe periódicamente las conexiones para asegurarse que no haya ninguna rosca roja visible.

Los tres ensambles que componen la sierra de poste están asegurados para garantizar un montaje correcto. Si un ensamble no se sujeta suavemente a otro, no fuerce el ajuste. La combinación del ensamble de manija **1** con el ensamble de cabezal de sierra **3** crea una sierra de poste de

aproximadamente 1,8 m (6') de longitud, como se muestra en la Fig. K.

Para unir el ensamble de manija al ensamble del cabezal de sierra:

1. Alinee la ranura **21** en el exterior del extremo de acoplamiento del ensamble de la manija **1** con la lengüeta **22** en el interior del extremo del acoplamiento del ensamble del cabezal de la sierra **3**. Consulte la Fig. L. Presione las dos secciones completamente entre sí. Consulte la Fig. M.
2. Deslice la camisa roscada **9** en el ensamble del cabezal de la sierra hacia abajo lo más que pueda y gire la camisa en sentido de las manecillas del reloj hasta que se detenga y cubra completamente las roscas como se muestra en la Fig. N.

### Unión del Centro de Extensión con los Módulos de la Sierra y del Mango (Fig. A, O)

 **ADVERTENCIA:** Siempre verifique que la camisa esté completamente roscada y que las roscas rojas ya no se puedan ver. Si no se enrosca la camisa por completo, los ensambles podrían desconectarse creando una situación peligrosa. Compruebe periódicamente las conexiones para asegurarse que no haya ninguna rosca roja visible.

Al agregar la extensión central **2** al ensamble de manija **1** y al ensamble del cabezal de la sierra **1**, se crea una sierra con una longitud aproximada de 2,7 m (9'), como se muestra en la Fig. O.

Consulte **Unión de Módulo de Cabezal de la Sierra al Módulo del Mango** para obtener instrucciones sobre cómo conectar el ensamble medio en el ensamble de la manija y el ensamble del cabezal de la sierra.

### DESMANTELAMIENTO

 **ADVERTENCIA:** Para reducir el riesgo de lesiones personales, apague la unidad y retire el paquete de batería antes de realizar cualquier ajuste o retirar/instalar conexiones o accesorios. Una activación de arranque accidental puede causar lesiones.

### Separación del Módulo de la Sierra (Fig. P)

 **ADVERTENCIA:** Cuchilla móvil filosa. Para evitar una operación accidental, asegúrese que la batería se desconecte de la manija antes de realizar las siguientes operaciones. Si no lo hace, podría ocasionar lesiones personales graves.

Al desconectar los ensambles, ya sea en el modo de dos ensambles o tres ensambles, siempre separe primero el ensamble del cabezal de la sierra **3**. Para hacer esto, apoye el ensamble de la manija **1** en el suelo y sujete el centro del ensamble del cabezal de la sierra con una mano, como se muestra en la Fig. P. Use la otra mano para aflojar la camisa roscada y luego separe las dos mitades. Repita este proceso si la extensión central estaba conectada.

## OPERACIÓN

**⚠️ ADVERTENCIA:** Para reducir el riesgo de lesiones personales, apague la unidad y retire el paquete de batería antes de realizar cualquier ajuste o retirar/instalar conexiones o accesorios.

*Una activación de arranque accidental puede causar lesiones.*

## Instalación y Desinstalación de Paquete de Batería (Fig. Q)

**NOTA:** Para mejores resultados, asegúrese que su paquete de batería esté completamente cargado.

Para instalar el paquete de batería **6** en la manija de la herramienta, alinee el paquete de la batería con los rieles dentro de la manija de la herramienta y deslícelo en la manija hasta que el paquete de batería esté asentado firmemente en la herramienta y asegúrese que no se desconecte.

Para retirar el paquete de batería de la herramienta, presione el botón de liberación **23** y jale firmemente el paquete de batería fuera de la manija de la herramienta. Insértelo en el cargador como se describe en la sección de cargador de este manual.

## Posición Adecuada de las Manos (Fig. R)

**⚠️ ADVERTENCIA:** Para reducir el riesgo de lesión personal grave, tenga **SIEMPRE** las manos en una posición adecuada como se muestra.

**⚠️ ADVERTENCIA:** Para reducir el riesgo de lesión personal grave, sujete **SIEMPRE** bien en caso de que haya una reacción repentina.

La posición de manos adecuada requiere una mano en la manija principal **24** y la otra sobre la agarradera de espuma **7**.

## Conmutador (Fig. S)

Asegúrese siempre de estar bien equilibrado y sostenga firmemente la garrocha podadora con ambas manos, con los dedos agarrados completamente del mango.

Para ENCENDER la herramienta, tire del botón del seguro **5** hacia atrás con su dedo pulgar y apriete el gatillo **4** con los dedos, como lo muestra la Fig. S. (Una vez que la herramienta arranque puede soltar el botón del seguro.) Para APAGAR la herramienta, suelte el gatillo.

## Operación de Sierra de Poste (Fig. A)

**⚠️ ADVERTENCIA:** Lea y entienda todas las instrucciones. La falla en seguir todas las instrucciones siguientes puede resultar en descarga eléctrica, incendio y/o lesiones personales serias.

**⚠️ ATENCIÓN:** Siempre reduzca la tensión de la cadena nuevamente después de terminar el trabajo. La cadena se contrae mientras se enfría. Si no se afloja, puede dañar la sierra de poste.

**IMPORTANTE:** Nunca opere una sierra de poste que esté dañada o mal ajustada o que no esté completamente ensamblada y segura. Asegúrese que la cadena de la sierra **14** deje de moverse cuando se suelta el interruptor de gatillo. Nunca ajuste la barra guía **13** o la cadena de la

sierra cuando el motor esté en funcionamiento o la batería esté conectada.

## Corte/Poda de Sierra de Poste

**⚠️ ADVERTENCIAS:**

- **Nunca se pare directamente debajo de la rama que está cortando.** Siempre colóquese fuera del camino de escombros que caen.
- **Siempre use protección para la cabeza, los ojos, los pies y el cuerpo.** El uso de protección para el cuerpo ayuda a reducir el riesgo de lesiones al operar esta unidad.
- **Nunca se pare en una escalera u otro soporte inestable mientras usa la sierra de poste.** Siempre evite cualquier posición que pueda causarle perder el equilibrio y causar lesiones graves.
- **Mantenga a otras personas al menos a 15 m (50 pies) del área de trabajo.** Las distracciones pueden hacer que pierda el control.
- **Peligro de electrocución.** Para prevenir descargas, no opere dentro de 15 m (50 pies) de líneas eléctricas aéreas. Siempre revise el área circundante en busca de líneas eléctricas ocultas.
- **No sostenga la manija del interruptor de la sierra de poste por encima de la altura del hombro.**

## Gancho de Retiro de Rama (Fig. A)

**⚠️ ATENCIÓN:** El gancho de retiro de rama no es un gancho de cinturón.

Su sierra de poste incluye un gancho para retiro de rama **18** para el propósito pretendido para ayudar a retirar ramas cortadas de tamaño pequeño a moderado.

## Poda con Sierra de Poste (Fig. A, R–T)

**⚠️ ADVERTENCIA:** Deje que la herramienta funcione a su propio ritmo. No sobrecargue.

**⚠️ ADVERTENCIA:** Cuando poda árboles: proteja contra retrocesos que pueden provocar lesiones graves o la muerte. Consulte **Protección contra retroceso**, para evitar el riesgo de retroceso. No se estire. Asegúrese que su equilibrio sea firme. Mantenga los pies separados. Divida su peso de manera uniforme en ambos pies.

1. Use ambas manos para sujetar la sierra de poste como se muestra en la Fig. R. Use un agarre firme. Los pulgares y dedos deben rodear la manija de la cabeza de potencia **24** y la manija auxiliar **7**. Mantenga los dedos alejados del conducto de escape de aserrín **25** que se muestra en la Fig. T.
2. Nunca opere mientras está en un árbol, en una posición incómoda o en una escalera u otra superficie inestable. Puede perder el control de la sierra de poste y causar lesiones graves.
3. Siga las instrucciones a continuación para cortar un árbol.
  - a. Asegúrese que la sierra de poste esté funcionando a toda velocidad antes de hacer un corte. Al comenzar un corte, coloque la cadena de sierra en movimiento **14** contra la rama. Mantenga la sierra de poste firmemente en su lugar para evitar posibles

rebotes o que patine (movimiento lateral) de la sierra de poste.

- b. Guíe la sierra de poste con una presión ligera. Realice el primer corte a 152 mm (6") del tronco del árbol en la parte inferior de una rama. Use la parte superior de la barra guía **13** para realizar este corte. Corte 1/3 a través del diámetro de la rama. Después realice el corte de acabado desde la parte superior. Si intenta cortar ramas gruesas desde la parte inferior, la rama se puede cerrar y atrapar la cadena de la sierra en el corte. Si intenta cortar las ramas gruesas desde la parte superior, sin un corte inferior poco profundo, la rama se puede astillar. No fuerce la sierra de poste. El motor se sobrecargará y puede quemarse. El trabajo mejor y con más seguridad en la velocidad para la que está diseñada.
- c. Retire la sierra de poste del corte mientras está funcionando a toda velocidad. Detenga la sierra de poste soltando el interruptor de gatillo **4**. Asegúrese que la cadena de sierra se haya detenido antes de bajar la sierra de poste.

## Sistema de Detención Automático de la Cadena

Su sierra de cadena viene equipada con un sistema de detención automático, el cual frenará la cadena rápidamente, cada vez que suelte el gatillo posterior, o si hay rebote. El funcionamiento de este sistema debería ser probado antes de cada uso.

## MANTENIMIENTO

**ADVERTENCIA:** Para reducir el riesgo de lesiones personales, apague la unidad y retire el paquete de batería antes de realizar cualquier ajuste o retirar/instalar conexiones o accesorios. Una activación de arranque accidental puede causar lesiones.

Su herramienta CRAFTSMAN ha sido diseñada para funcionar durante un largo período con un mínimo de mantenimiento. Un funcionamiento continuo satisfactorio depende del cuidado adecuado de la herramienta y de una limpieza periódica.

Un mantenimiento regular garantiza una mayor vida útil para la herramienta. Cada 10 minutos de uso, retire la batería (¡tenga cuidado que la cadena y la barra pueden estar calientes!), revise la barra y la cadena para verificar que esté debidamente tensada y lubríquela según las instrucciones del manual *Ajuste de Tensión de la Cadena y Aceitado de la Cadena*.

## Limpieza

**ADVERTENCIA:** Sople la suciedad y el polvo de todos los conductos de ventilación con aire seco, al menos una vez por semana. Para reducir el riesgo de lesiones, utilice siempre protección para los ojos aprobada ANSI Z87.1 al realizar esta tarea.

**ADVERTENCIA:** Nunca utilice solventes ni otros químicos abrasivos para limpiar las piezas no metálicas de la herramienta. Estos productos químicos pueden debilitar los materiales plásticos utilizados en estas piezas. Utilice un paño humedecido sólo con agua

y jabón neutro. Nunca permita que penetre líquido dentro de la herramienta ni sumerja ninguna de las piezas en un líquido.

## Accesorios

**ADVERTENCIA:** Debido a que no se han probado con este producto otros accesorios que no sean los que ofrece CRAFTSMAN, el uso de dichos accesorios con esta herramienta podría ser peligroso. Para reducir el riesgo de lesiones, con este producto deben usarse sólo los accesorios recomendados por CRAFTSMAN.

Los accesorios que se recomiendan para utilizar con la herramienta están disponibles a un costo adicional en su distribuidor local o en un centro de mantenimiento autorizado. Si necesita ayuda para localizar algún accesorio, póngase en contacto con CRAFTSMAN, llame al **1-888-331-4569**.

### Versatrack™ (Fig. U)

**ADVERTENCIA:** Para reducir el riesgo de lesiones personales severas, apague la unidad y retire el paquete de batería antes de realizar cualquier ajuste o retirar/instalar conexiones o accesorios. Una activación de arranque puede causar lesiones.

**ADVERTENCIA:** Para reducir el riesgo de lesiones personales graves, no use un para colgar Versatrack™ o Trackwall de Versatrack™ dañados. Un gancho para integral Versatrack™ o Trackwall de Versatrack™ dañados no soportarán el peso de la herramienta.

**ADVERTENCIA:** Para reducir el riesgo de lesiones personales graves, NO suspenda la herramienta por encima ni objetos de los ganchos. SÓLO suspenda la herramienta en el para colgar integral Trackwall de Versatrack™.

**ADVERTENCIA:** Asegúrese que el peso de la herramienta no exceda el peso máximo nominal de 9 kg (20 lbs) para el gancho Versatrack™ seleccionado.

**ADVERTENCIA:** Cuando cuelgue objetos en el riel Trackwall de Versatrack™, espacie adecuadamente las herramientas para no exceder 35 kg (75 lbs) por pie lineal.

**IMPORTANTE:** Los accesorios Versatrack™ se instalan en herramientas compatibles de forma segura en el sistema Trackwall de Versatrack™.

1. Apague la herramienta, retire el paquete de batería y los accesorios.

**ATENCIÓN:** Cualquier producto con dientes de corte expuestos debe tenerlos cubiertos de forma segura si va a estar en el Trackwall de Versatrack™.

2. Voltee o abra el gancho de colgar integral **26**. Hace clic cuando está bloqueado en su posición.
3. Monte el gancho para colgar integral al Trackwall de Versatrack™.

**NOTA:** Los accesorios Versatrack™ para uso con su herramienta están disponibles por un costo adicional a partir de su distribuidor local o centro de servicio autorizado. Si necesita ayuda para encontrar cualquier accesorio, comuníquese con CRAFTSMAN, llame al **1-888-331-4569**.



## Cadena de Sierra y Barra Guía

Después de cada pocas horas de uso, retire la tapa de la rueda dentada, la barra guía y la cadena y límpielas completamente con un cepillo de cerdas suaves. Asegúrese que el orificio de aceitado en la barra esté limpio de desechos. Al reemplazar cadenas sin filo con cadenas afiladas, es una buena práctica voltear la barra de la cadena de abajo hacia arriba.

### Afilado de Cadena de Sierra



**ATENCIÓN:** Cadena filosa. Siempre use guantes de protección cuando maneje la cadena. La cadena está afilada y puede cortarlo cuando no está funcionando.

**IMPORTANTE:** Los cortadores de cadena perderán filo inmediatamente si tocan el suelo, piedras, mampostería o un clavo durante el corte.

Para obtener el mejor rendimiento posible de su sierra de cadena, es importante mantener afilados los dientes de la cadena de sierra. Los servicios de afilado de cadena están disponibles en su centro de servicio DEWALT más cercano.

**NOTA:** Cada vez que se afila la cadena de sierra, pierde algunas de las cualidades de retroceso reducido y se debe tener especial precaución. Se recomienda afilar una cadena de sierra no más de cuatro veces.

### Reparaciones

El Cargador y las unidades de batería no pueden ser reparados. El cargador y la unidad de batería no contienen piezas reparables.



**ADVERTENCIA:** Para asegurar la **SEGURIDAD** y la **CONFIABILIDAD** del producto, las reparaciones, el mantenimiento y los ajustes (inclusive la inspección y el cambio de las escobillas, cuando proceda) deben ser realizados en un centro de mantenimiento en la fábrica CRAFTSMAN u en un centro de mantenimiento autorizado CRAFTSMAN. Utilice siempre piezas de repuesto idénticas.

**Para reparación y servicio de sus herramientas eléctricas, favor de dirigirse al Centro de Servicio más cercano**

#### CULIACAN, SIN

Bld. Emiliano Zapata 5400-1 Poniente Col. ( 667 ) 717 89 99  
San Rafael

#### GUADALAJARA, JAL

Av. La Paz #1779 - Col. Americana Sector ( 33 ) 3825 6978  
Juárez

#### MEXICO, D.F.

Eje Central Lázaro Cárdenas No. 18 - Local ( 55 ) 5588 9377  
D, Col. Obrera

#### MERIDA, YUC

Calle 63 #459-A - Col. Centro ( 999 ) 928 5038

#### MONTERREY, N.L.

Av. Francisco I. Madero 831 Poniente - Col. ( 818 ) 375 23 13  
Centro

#### PUEBLA, PUE

17 Norte #205 - Col. Centro ( 222 ) 246 3714

#### QUERETARO, QRO

Av. San Roque 274 - Col. San Gregorio ( 442 ) 2 17 63 14

#### SAN LUIS POTOSI, SPL

Av. Universidad 1525 - Col. San Luis ( 444 ) 814 2383

#### TORREON, COAH

Bld. Independencia, 96 Pte. - Col. Centro ( 871 ) 716 5265

#### VERACRUZ, VER

Prolongación Díaz Mirón #4280 - Col. ( 229 ) 921 7016  
Remes

#### VILLAHERMOSA, TAB

Constitución 516-A - Col. Centro ( 993 ) 312 5111

#### PARA OTRAS LOCALIDADES:

**Si se encuentra en México, por favor llame al ( 55 )  
5326 7100**

**Si se encuentra en U.S., por favor llame al  
1-888-331-4569**

## Póliza de Garantía

IDENTIFICACIÓN DEL PRODUCTO:

Sello o firma del Distribuidor.

Nombre del producto: \_\_\_\_\_

Mod./Cat.: \_\_\_\_\_

Marca: \_\_\_\_\_

Núm. de serie: \_\_\_\_\_

(Datos para ser llenados por el distribuidor)

Fecha de compra y/o entrega del producto:

Nombre y domicilio del distribuidor donde se adquirió el producto:

Este producto está garantizado por un año a partir de la fecha de entrega, contra cualquier defecto en su funcionamiento, así como en materiales y mano de obra empleados para su fabricación. Nuestra garantía incluye la reparación o reposición del producto y/o componentes sin cargo alguno para el cliente, incluyendo mano de obra, así como los gastos de transportación razonablemente erogados derivados del cumplimiento de este certificado.

Para hacer efectiva esta garantía deberá presentar su herramienta y esta póliza sellada por el establecimiento comercial donde se adquirió el producto, de no contar con ésta, bastará la factura de compra.

### Excepciones

Esta garantía no será válida en los siguientes casos:

- Cuando el producto se hubiese utilizado en condiciones distintas a las normales;
- Cuando el producto no hubiese sido operado de acuerdo con el instructivo de uso que se acompaña;
- Cuando el producto hubiese sido alterado o reparado por personas distintas a las enlistadas al final de este certificado.

## ESPAÑOL

Anexo encontrará una relación de sucursales de servicio de fábrica, centros de servicio autorizados y franquiciados en la República Mexicana, donde podrá hacer efectiva su garantía y adquirir partes, refacciones y accesorios originales.

Solamente para propósito de México:

Importado por: Craftsman. Tool Co. S.A. de C.V.  
Avenida Antonio Dovali Jaime, # 70 Torre B Piso 9  
Colonia La Fe, Santa Fé  
Código Postal : 01210 Delegación Alvaro Obregón  
México D.F.  
Tel. ( 52 ) 555-326-7100 R.F.C.: BDE810626-1W7

## Registro en Línea

Gracias por su compra. Registre su producto ahora para:

- **SERVICIO EN GARANTÍA:** Si completa esta tarjeta, podrá obtener un servicio en garantía más eficiente, en caso de que exista un problema con su producto.
- **CONFIRMACIÓN DE PROPIEDAD:** En caso de una pérdida que cubra el seguro, como un incendio, una inundación o un robo, el registro de propiedad servirá como comprobante de compra.
- **PARA SU SEGURIDAD:** Si registra el producto, podremos comunicarnos con usted en el caso improbable que se deba enviar una notificación de seguridad conforme a la Federal Consumer Safety Act (Ley Federal de Seguridad de Productos para el Consumidor).
- Registro en línea en [www.craftsman.com/registration](http://www.craftsman.com/registration).

## Garantía Limitada por Tres Años

CRAFTSMAN reparará o reemplazará, sin cargo, cualquier defecto debido a materiales o mano de obra defectuosos por tres años desde la fecha de compra (dos años para las baterías). Esta garantía no cubre falla de partes debido al desgaste normal o abuso de la herramienta. Para detalles adicionales de la cobertura de la garantía e información de reparación de garantía, visite [www.craftsman.com](http://www.craftsman.com) o llame al **1-888-331-4569**. Esta garantía no se aplica a accesorios o daño causado cuando otros hayan realizado o intentado reparaciones. ESTA GARANTÍA LIMITADA SE OTORGA EN LUGAR DE TODAS LAS DEMÁS, INCLUIDA LA GARANTÍA IMPLÍCITA DE COMERCIABILIDAD E IDONEIDAD PARA UN PROPÓSITO EN PARTICULAR, Y EXCLUYE TODOS LOS DAÑOS INCIDENTALES O EN CONSECUENCIA. Algunos estados no permiten limitaciones sobre la duración de una garantía implícita o la exclusión o limitación de daños incidentales o en consecuencia, por lo que estas limitaciones pueden no aplicarse en su caso. Esta garantía le da derechos legales específicos y puede tener otros derechos que varían en ciertos estados o provincias.

## 2 AÑOS DE SERVICIO GRATUITO PARA UNIDADES DE ALIMENTACIÓN CRAFTSMAN

CMCB201, CMCB2011, CMCB2015

## 3 AÑOS DE SERVICIO GRATUITO PARA UNIDADES DE ALIMENTACIÓN CRAFTSMAN

CMCB202, CMCB204, CMCB205, CMCB206

**NOTA:** La garantía del producto quedará nula si la unidad de batería ha sido alterada de cualquier manera. CRAFTSMAN no es responsable de ninguna lesión causada por alteraciones y podría iniciar un procedimiento judicial por fraude de garantía hasta el máximo grado permisible por la ley.

## GARANTÍA DE REEMBOLSO DE SU DINERO POR 90 DÍAS

Si no está completamente satisfecho con el desempeño de su máquina herramienta o clavadora CRAFTSMAN, cualquiera sea el motivo, podrá devolverlo hasta 90 días de la fecha de compra con su recibo y obtener el reembolso completo de su dinero – sin necesidad de responder a ninguna pregunta.

**AMÉRICA LATINA:** Esta garantía no se aplica a los productos que se venden en América Latina. Para los productos que se venden en América Latina, debe consultar la información de la garantía específica del país que viene en el empaque, llamar a la compañía local o visitar el sitio Web a fin de obtener esa información.

## REEMPLAZO GRATUITO DE LAS ETIQUETAS DE

**ADVERTENCIAS:** Si sus etiquetas de advertencia se vuelven ilegibles o faltan, llame al **1-888-331-4569** para que se le reemplacen gratuitamente.



**Compatible battery packs and chargers / Blocs-piles et chargeurs compatibles /  
Baterías y cargadores compatibles**

<b>20V Max* Li-Ion</b>	Battery Packs Bloc-piles Baterías	CMCB201, CMCB2011, CMCB202, CMCB204, CMCB2015, CMCB205, CMCB206
	Chargers Chargeurs Cargadores	CMCB100, CMCB101, CMCB102, CMCB104, CMCB1104, CMCB124

\* Maximum initial battery voltage (measured without a workload) is 20 volts. Nominal voltage is 18.

\* La tension initiale maximum du bloc-piles (mesurée à vide) est de 20 volts. La tension nominale est de 18.

\* El máximo voltaje inicial de la batería (medido sin carga de trabajo) es 20 voltios. El voltaje nominal es de 18.



**WARNING:** Use of any other battery packs may create a risk of injury and fire.



**AVERTISSEMENT :** utiliser d'autres blocs-piles peut créer un risque de blessure ou d'incendie.



**ADVERTENCIA:** El uso de cualquier otro paquete de batería puede crear un riesgo de lesiones e incendio.