

# CRAFTSMAN®

INSTRUCTION MANUAL

GUIDE D'UTILISATION

MANUAL DE INSTRUCCIONES

**20V Max\* Grease Gun**

**Pistolet Graisseur 20 V max\***

**Pistola Engrasadora de 20 V Max\***

**CMCGG001**



IF YOU HAVE QUESTIONS OR COMMENTS, CONTACT US.  
POUR TOUTE QUESTION OU TOUT COMMENTAIRE, NOUS CONTACTER.  
SI TIENE DUDAS O COMENTARIOS, CONTACTENOS.

**1-888-331-4569**

**WWW.CRAFTSMAN.COM**

English (**original instructions**)

---

5

Français (*traduction de la notice d'instructions originale*)

---

15

Español (*traducido de las instrucciones originales*)

---

26

Fig. A

CMCGG001

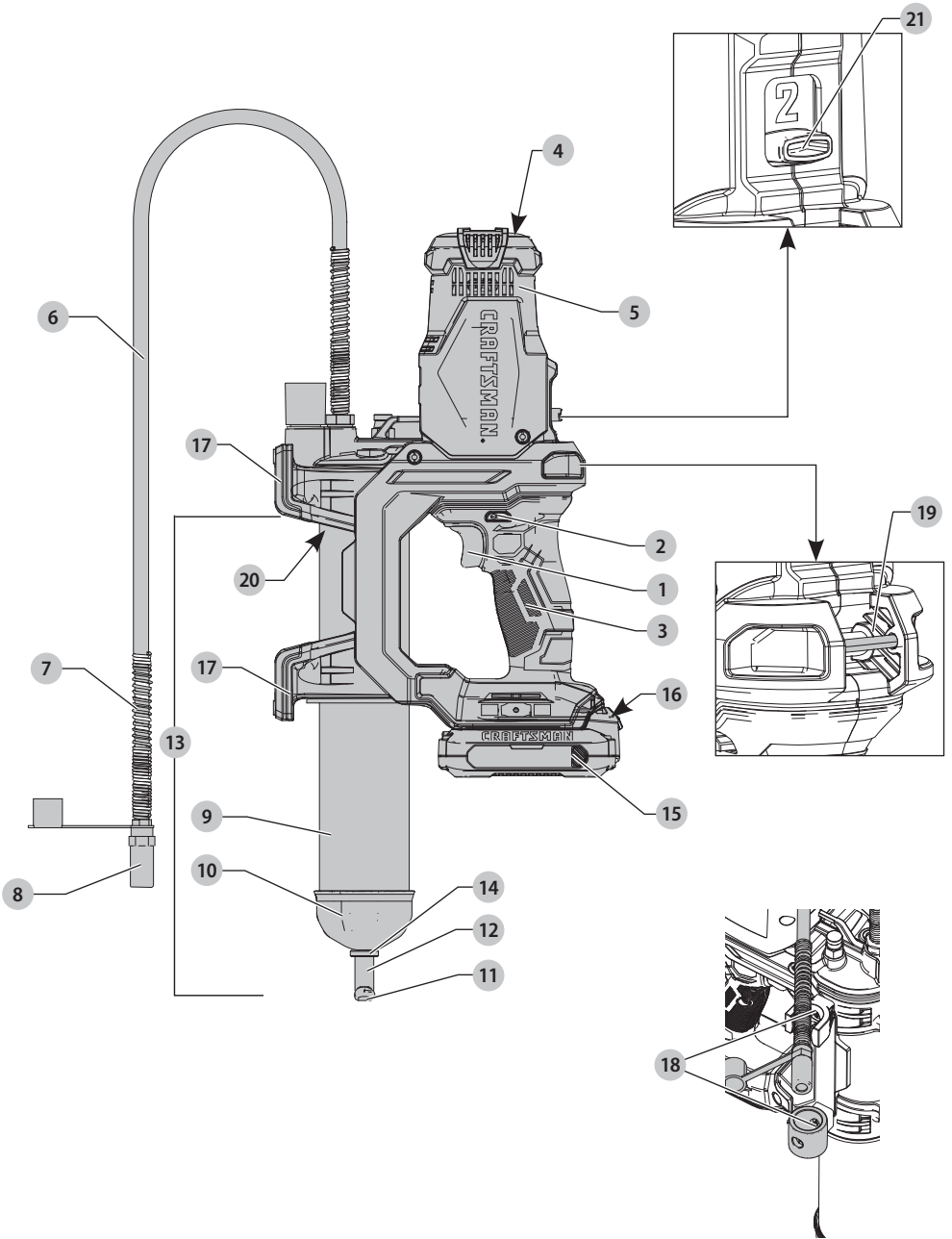

## Components

- 1 Variable speed trigger switch
- 2 Lock-off button
- 3 Handle
- 4 LED worklight
- 5 Motor housing
- 6 Flexible hose
- 7 Flexible hose safety spring guard
- 8 Flexible hose coupler
- 9 Grease tube
- 10 Grease tube cap
- 11 Grease tube handle
- 12 Grease tube rod
- 13 Grease tube assembly
- 14 Retaining slot
- 15 Battery
- 16 Battery release button
- 17 Rubber feet
- 18 Hose clip
- 19 Shoulder strap mount
- 20 Grease tube cavity
- 21 Speed selector

## Fig. G

- 22 Pressure relief valve
- 23 Purge valve
- 24 Check valve
- 25 1/8" NPT fill port
- 26 1/8" NPT fill port plug

## Composants

- 1 Gâchette à vitesse variable
- 2 Bouton de verrouillage
- 3 Poignée
- 4 Lampe de travail à DEL
- 5 Carter du moteur
- 6 Tuyau flexible
- 7 Protection du ressort de sécurité du flexible
- 8 Coupleur de flexible
- 9 Tube de graisse
- 10 Bouchon du tube de graisse
- 11 Poignée du tube de graisse
- 12 Tige du tube de graisse
- 13 Ensemble du tube de graisse
- 14 Fente de retenue
- 15 Bloc-piles
- 16 Bouton de libération de la pile
- 17 Pieds en caoutchouc
- 18 Clip de flexible
- 19 Support de courroie d'épaule
- 20 Cavité du tube de graisse
- 21 Sélecteur de vitesse

## Fig. G

- 22 Détendeur de pression
- 23 Vanne de purge
- 24 Clapet anti-retour
- 25 Port de remplissage 1/8" NPT
- 26 Bouchon du port de remplissage 1/8" NPT

## Componentes

- 1 Interruptor de gatillo de velocidad variable
- 2 Botón de bloqueo de apagado
- 3 Manija
- 4 Linterna LED
- 5 Alojamiento de motor
- 6 Manguera flexible
- 7 Protección de resorte de seguridad de manguera flexible
- 8 Acoplador de manguera flexible
- 9 Tubo de grasa
- 10 Tapa de tubo de grasa
- 11 Manija de tubo de grasa
- 12 Varilla de tubo de grasa
- 13 Ensamble de tubo de grasa
- 14 Ranura de retención
- 15 Batería
- 16 Botón de liberación de batería
- 17 Patas de hule
- 18 Sujetador de manguera
- 19 Montaje de correa de hombro
- 20 Cavidad de tubo de grasa
- 21 Selector de velocidad

## Fig. G

- 22 Válvula de alivio de presión
- 23 Válvula de purga
- 24 Válvula de retención
- 25 Puerto de llenado de 1/8" NPT
- 26 Tapón de puerto de llenado de 1/8" NPT

Fig. B

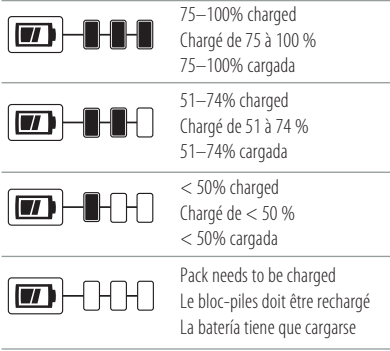

Fig. C

Indicators for all chargers except CMCB101  
Voyants pour tous les chargeurs sauf CMCB101  
Indicadores para todos los cargadores excepto CMCB101

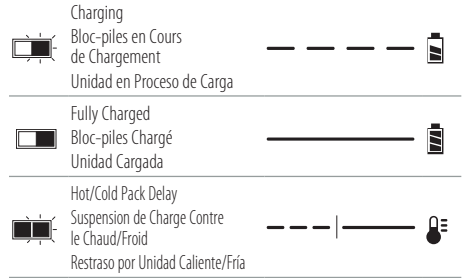

Fig. D

Only CMCB101 Charger Indicators  
Seulement les voyants de chargeur CMCB101  
Indicadores únicamente para cargador CMCB101

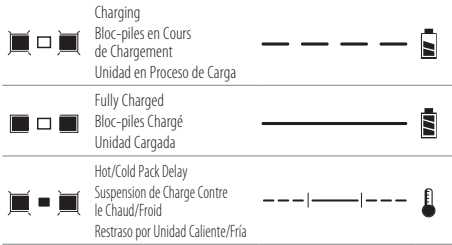

Fig. E

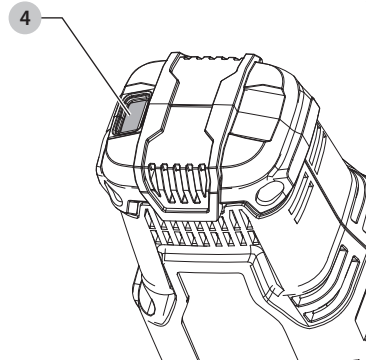

Fig. F

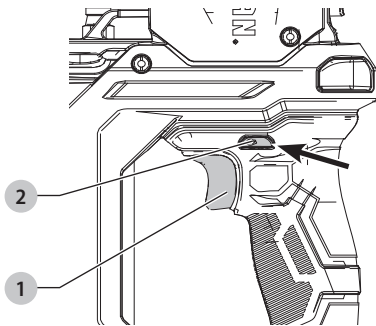

Fig. G

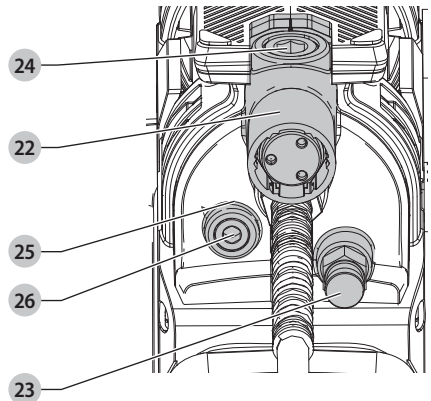

Fig. H

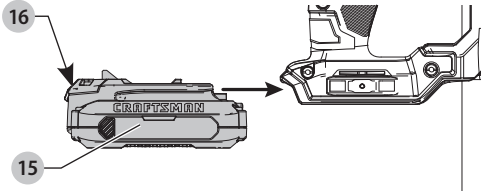

Fig. I

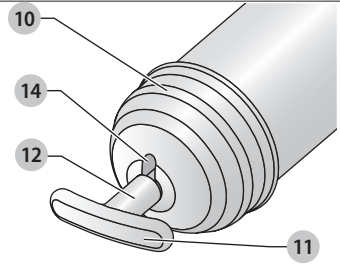

Fig. J

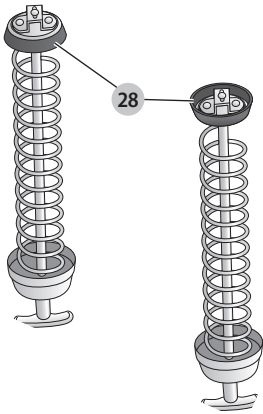

Fig. K

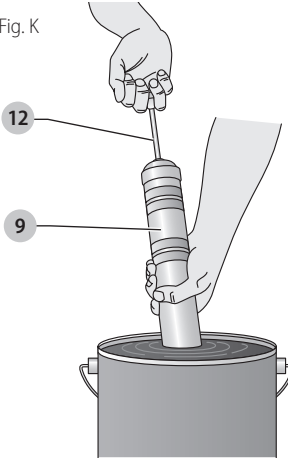

Fig. L

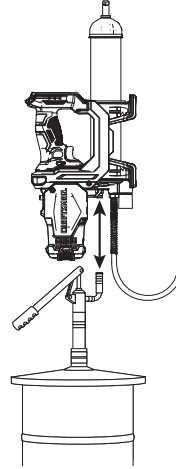

Fig. M

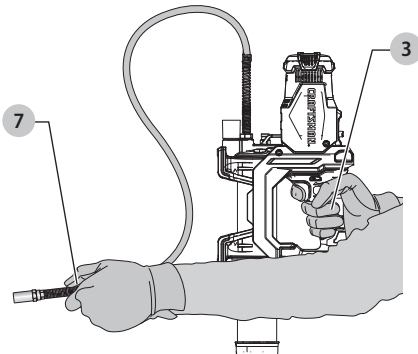

Fig. N

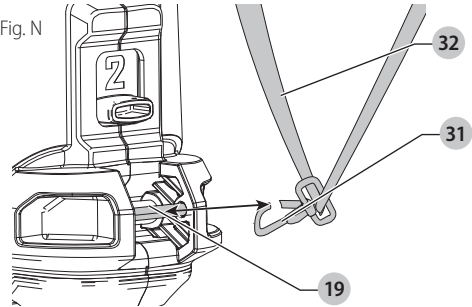
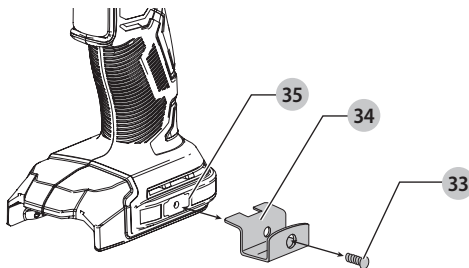

Fig. O





**WARNING:** Read all safety warnings and all instructions. Failure to follow the warnings and instructions may result in electric shock, fire and/or serious injury.



**WARNING:** To reduce the risk of injury, read the instruction manual.

## Intended Use

Your CRAFTSMAN, CMCGG001 has been designed to dispense lubricant for household, consumer use only.

**DO NOT** use under wet conditions or in presence of flammable liquids or gases.

**DO NOT** let children come into contact with the tool. Supervision is required when inexperienced operators use this tool.

## Definitions: Safety Alert Symbols and Words

This instruction manual uses the following safety alert symbols and words to alert you to hazardous situations and your risk of personal injury or property damage.



**DANGER:** Indicates an imminently hazardous situation which, if not avoided, **will** result in **death or serious injury**.



**WARNING:** Indicates a potentially hazardous situation which, if not avoided, **could** result in **death or serious injury**.



**CAUTION:** Indicates a potentially hazardous situation which, if not avoided, **may** result in **minor or moderate injury**.



(Used without word) Indicates a safety related message.

**NOTICE:** Indicates a practice **not related to personal injury** which, if not avoided, **may** result in **property damage**.

## GENERAL POWER TOOL SAFETY WARNINGS



**WARNING:** Read all safety warnings, instructions, illustrations and specifications provided with **this power tool**. Failure to follow all instructions listed below may result in electric shock, fire and/or serious injury.

### SAVE ALL WARNINGS AND INSTRUCTIONS FOR FUTURE REFERENCE.

The term "power tool" in the warnings refers to your mains-operated (corded) power tool or battery-operated (cordless) power tool.

## 1) Work Area Safety

- Keep work area clean and well lit.** Cluttered or dark areas invite accidents.
- Do not operate power tools in explosive atmospheres, such as in the presence of flammable liquids, gases or dust.** Power tools create sparks which may ignite the dust or fumes.
- Keep children and bystanders away while operating a power tool.** Distractions can cause you to lose control.

## 2) Electrical Safety

- Power tool plugs must match the outlet. Never modify the plug in any way. Do not use any adapter plugs with earthed (grounded) power tools.** Unmodified plugs and matching outlets will reduce risk of electric shock.
- Avoid body contact with earthed or grounded surfaces, such as pipes, radiators, ranges and refrigerators.** There is an increased risk of electric shock if your body is earthed or grounded.
- Do not expose power tools to rain or wet conditions.** Water entering a power tool will increase the risk of electric shock.
- Do not abuse the cord. Never use the cord for carrying, pulling or unplugging the power tool. Keep cord away from heat, oil, sharp edges or moving parts.** Damaged or entangled cords increase the risk of electric shock.
- When operating a power tool outdoors, use an extension cord suitable for outdoor use.** Use of a cord suitable for outdoor use reduces the risk of electric shock.
- If operating a power tool in a damp location is unavoidable, use a ground fault circuit interrupter (GFCI) protected supply.** Use of a GFCI reduces the risk of electric shock.

## 3) Personal Safety

- Stay alert, watch what you are doing and use common sense when operating a power tool. Do not use a power tool while you are tired or under the influence of drugs, alcohol or medication.** A moment of inattention while operating power tools may result in serious personal injury.
- Use personal protective equipment. Always wear eye protection.** Protective equipment such as a dust mask, non-skid safety shoes, hard hat, or hearing protection used for appropriate conditions will reduce personal injuries.
- Prevent unintentional starting. Ensure the switch is in the off-position before connecting to power source and/or battery pack, picking up or carrying the tool.** Carrying power tools with your finger on the switch or energizing power tools that have the switch on invites accidents.
- Remove any adjusting key or wrench before turning the power tool on.** A wrench or a key left attached to a rotating part of the power tool may result in personal injury.
- Do not overreach. Keep proper footing and balance at all times.** This enables better control of the power tool in unexpected situations.
- Dress properly. Do not wear loose clothing or jewelry. Keep your hair, clothing and gloves away from moving parts.** Loose clothes, jewelry or long hair can be caught in moving parts.
- If devices are provided for the connection of dust extraction and collection facilities, ensure these are connected and properly used.** Use of dust collection can reduce dust-related hazards.

- h) **Do not let familiarity gained from frequent use of tools allow you to become complacent and ignore tool safety principles.** A careless action can cause severe injury within a fraction of a second.

#### 4) Power Tool Use and Care

- a) **Do not force the power tool. Use the correct power tool for your application.** The correct power tool will do the job better and safer at the rate for which it was designed.
- b) **Do not use the power tool if the switch does not turn it on and off.** Any power tool that cannot be controlled with the switch is dangerous and must be repaired.
- c) **Disconnect the plug from the power source and/or remove the battery pack, if detachable, from the power tool before making any adjustments, changing accessories, or storing power tools.** Such preventive safety measures reduce the risk of starting the power tool accidentally.
- d) **Store idle power tools out of the reach of children and do not allow persons unfamiliar with the power tool or these instructions to operate the power tool.** Power tools are dangerous in the hands of untrained users.
- e) **Maintain power tools and accessories. Check for misalignment or binding of moving parts, breakage of parts and any other condition that may affect the power tool's operation. If damaged, have the power tool repaired before use.** Many accidents are caused by poorly maintained power tools.
- f) **Keep cutting tools sharp and clean.** Properly maintained cutting tools with sharp cutting edges are less likely to bind and are easier to control.
- g) **Use the power tool, accessories and tool bits etc. in accordance with these instructions, taking into account the working conditions and the work to be performed.** Use of the power tool for operations different from those intended could result in a hazardous situation.
- h) **Keep handles and grasping surfaces dry, clean and free from oil and grease.** Slippery handles and grasping surfaces do not allow for safe handling and control of the tool in unexpected situations.

#### 5) Battery Tool Use and Care

- a) **Recharge only with the charger specified by the manufacturer.** A charger that is suitable for one type of battery pack may create a risk of fire when used with another battery pack.
- b) **Use power tools only with specifically designated battery packs.** Use of any other battery packs may create a risk of injury and fire.
- c) **When battery pack is not in use, keep it away from other metal objects, like paper clips, coins, keys, nails, screws or other small metal objects, that can make a connection from one terminal to another.** Shorting the battery terminals together may cause burns or a fire.

- d) **Under abusive conditions, liquid may be ejected from the battery; avoid contact. If contact accidentally occurs, flush with water. If liquid contacts eyes, additionally seek medical help.** Liquid ejected from the battery may cause irritation or burns.
- e) **Do not use a battery pack or tool that is damaged or modified.** Damaged or modified batteries may exhibit unpredictable behavior resulting in fire, explosion or risk of injury.
- f) **Do not expose a battery pack or tool to fire or excessive temperature.** Exposure to fire or temperature above 265 °F (130 °C) may cause explosion.
- g) **Follow all charging instructions and do not charge the battery pack or tool outside the temperature range specified in the instructions.** Charging improperly or at temperatures outside the specified range may damage the battery and increase the risk of fire.

#### 6) Service

- a) **Have your power tool serviced by a qualified repair person using only identical replacement parts.** This will ensure that the safety of the power tool is maintained.
- b) **Never service damaged battery packs.** Service of battery packs should only be performed by the manufacturer or authorized service providers.

### Additional Specific Safety Rules for Grease Guns

- **Parts of the tool or the hose assembly can break or rupture due to high pressure. Risk of serious injury may occur.** Before using, always inspect the tool and hose assembly for damage or wear. Never use if any part of the tool is damaged or worn.
- **Use only CRAFTSMAN-approved flexible hoses.** Hold the hose only by the flexible hose safety spring guard to avoid personal serious injury.
- **If the hose kinks or is damaged, a rupture may occur which could cause serious injury.** Replace the hose at the first sign of wear, kink or damage.
- **Only use the grease recommended in this manual (refer to Specifications).**
- **To reduce the risk of serious personal injury, do not use the grease gun around or on moving parts, mechanisms or running equipment.**
- **Air vents often cover moving parts and should be avoided.** Loose clothes, jewelry or long hair can be caught in moving parts.



**WARNING: Risk of injection or severe injury.** Rupture of components can inject grease into skin or eyes, causing serious injury or infection. **Do not treat as a simple cut. Seek immediate medical attention.**



**WARNING: Output can be at high pressure.** Do not direct discharge at yourself or others.



**WARNING:** The grease gun may generate high pressure—up to 10,000 PSI (690 bar). Always wear gloves during operation. Keep hands clear of the exposed rubber portion of the hose.

**WARNING:** Grease and lubricants may be flammable. Do not expose to flame or heat source. Follow all warnings and instructions from grease and lubricant manufacturer.

## Additional Safety Information

**WARNING:** Never modify the power tool or any part of it. Damage or personal injury could result.

**WARNING: ALWAYS** use safety glasses. Everyday eyeglasses are NOT safety glasses. Also use face or dust mask if cutting operation is dusty. ALWAYS WEAR CERTIFIED SAFETY EQUIPMENT:

- ANSI Z87.1 eye protection (CAN/CSA Z94.3),
- ANSI S12.6 (S3.19) hearing protection,
- NIOSH/OSHA/MSHA respiratory protection.

**WARNING:** Some dust created by power sanding, sawing, grinding, drilling, and other construction activities contains chemicals known to the State of California to cause cancer, birth defects or other reproductive harm. Some examples of these chemicals are:













- lead from lead-based paints,
- crystalline silica from bricks and cement and other masonry products, and
- arsenic and chromium from chemically-treated lumber.

Your risk from these exposures varies, depending on how often you do this type of work. To reduce your exposure to these chemicals: work in a well ventilated area, and work with approved safety equipment, such as those dust masks that are specially designed to grease tube cavity out microscopic particles.

- **Wear protective clothing and wash exposed areas with soap and water.** Allowing dust to get into your mouth, eyes, or lay on the skin may promote absorption of harmful chemicals. Direct particles away from face and body.
- **Use the appropriate dust extractor vacuum to remove the vast majority of static and airborne dust.** Failure to remove static and airborne dust could contaminate the working environment or pose an increased health risk to the operator and those in close proximity.
- **Use clamps or other practical ways to secure and support the workpiece to a stable platform.** Holding the work by hand or against your body is unstable and may lead to loss of control and injury.
- **Air vents often cover moving parts and should be avoided.** Loose clothes, jewelry or long hair can be caught in moving parts.

**CAUTION:** When not in use, place tool on its side on a stable surface where it will not cause a tripping or falling hazard. Some tools with large battery packs will stand upright on the battery pack but may be easily knocked over.

The label on your tool may include the following symbols. The symbols and their definitions are as follows:

V.....volts	 or AC..... alternating current
Hz.....hertz	 or AC/DC..... alternating or direct current
min.....minutes	 ..... Class II Construction (double insulated)
 or DC..... direct current	$n_0$ ..... no load speed
 ..... Class I Construction (grounded)	$n$ ..... rated speed
.../min..... per minute	PSI..... pounds per square inch
BPM..... beats per minute	 ..... earthing terminal
IPM..... impacts per minute	 ..... safety alert symbol
OPM..... oscillations per minute	 ..... visible radiation do not stare into the light
RPM..... revolutions per minute	 ..... wear respiratory protection
sfpm..... surface feet per minute	 ..... wear eye protection
SPM..... strokes per minute	 ..... wear hearing protection
A..... amperes	 ..... read all documentation
W..... watts	 ..... do not expose to rain
Wh..... watt hours	
Ah..... amp hours	

## BATTERIES AND CHARGERS

The battery pack is not fully charged out of the carton. Before using the battery pack and charger, read the safety instructions below and then follow charging procedures outlined. When ordering replacement battery packs, be sure to include the catalog number and voltage.

### READ ALL INSTRUCTIONS

## Important Safety Instructions for All Battery Packs

**WARNING:** Read all safety warnings, instructions, and cautionary markings for the battery pack, charger and product. Failure to follow the warnings and instructions may result in electric shock, fire and/or serious injury.

- **Do not charge or use the battery pack in explosive atmospheres, such as in the presence of flammable liquids, gases or dust.** Inserting or removing the battery pack from the charger may ignite the dust or fumes.
- **NEVER force the battery pack into the charger. DO NOT modify the battery pack in any way to fit into a non-compatible charger as battery pack may rupture causing serious personal injury.** Consult the chart at the end of this manual for compatibility of batteries and chargers.
- **Charge the battery packs only in CRAFTSMAN chargers.**
- **DO NOT splash or immerse in water or other liquids.**
- **DO NOT allow water or any liquid to enter battery pack.**
- **Do not store or use the tool and battery pack in locations where the temperature may reach or exceed 104 °F (40 °C) (such as outside sheds or metal buildings in summer).** For best life store battery packs in

a cool, dry location.

**NOTE: Do not store the battery packs in a tool with the trigger switch locked on. Never tape the trigger switch in the ON position.**

- **Do not incinerate the battery pack even if it is severely damaged or is completely worn out.** The battery pack can explode in a fire. Toxic fumes and materials are created when lithium-ion battery packs are burned.
- **Do not expose a battery pack or appliance to fire or excessive temperature.** Exposure to fire or temperature above 265 °F (130 °C) may cause explosion.
- **Follow all charging instructions and do not charge the battery pack or appliance outside of the temperature range specified in the instructions.** Charging improperly or at temperatures outside of the specified range may damage the battery and increase the risk of fire.
- **If battery contents come into contact with the skin, immediately wash area with mild soap and water.** If battery liquid gets into the eye, rinse water over the open eye for 15 minutes or until irritation ceases. If medical attention is needed, the battery electrolyte is composed of a mixture of liquid organic carbonates and lithium salts.
- **Contents of opened battery cells may cause respiratory irritation.** Provide fresh air. If symptoms persist, seek medical attention.
- **Battery liquid may be flammable if exposed to spark or flame.**
- **Never attempt to open the battery pack for any reason. If the battery pack case is cracked or damaged, do not insert into the charger.** Do not crush, drop or damage the battery pack. Do not use a battery pack or charger that has received a sharp blow, been dropped, run over or damaged in any way (e.g., pierced with a nail, hit with a hammer, stepped on). Damaged battery packs should be returned to the service center for recycling.

## Storage Recommendations

The best storage place is one that is cool and dry, away from direct sunlight and excess heat or cold. Store the fully charged battery pack out of the charger.

## Battery Pack Cleaning Instructions

Dirt and grease may be removed from the exterior of the battery pack using a cloth or soft non-metallic brush. Do not use water or any cleaning solutions.

## Fuel Gauge Battery Packs (Fig. B)

Some battery packs include a fuel gauge. When the fuel gauge button is pressed and held, the LED lights will indicate the approximate level of charge remaining. This does not indicate tool functionality and is subject to variation based on product components, temperature, and end-user application.

## Transportation



**WARNING: Fire hazard. Do not store, carry, or transport the battery pack so that metal objects can contact exposed battery terminals.** For

example, do not place the battery pack in aprons, pockets, tool boxes, product kit boxes, drawers, etc., with loose nails, screws, keys, coins, hand tools, etc. When transporting individual battery packs, make sure that the battery terminals are protected and well insulated from materials that could contact them and cause a short circuit. **NOTE: Li-ion battery packs should not be put in checked baggage on airplanes and must be properly protected from short circuits if they are in carry-on baggage.**

## The RBRC® Seal

Please take your spent battery packs to an authorized CRAFTSMAN service center or to your local retailer for recycling. In some areas, it is illegal to place spent battery packs in the trash. You may also contact your local recycling center for information on where to drop off the spent battery pack. Do not place in curbside recycling. For more information visit [www.call2recycle.org](http://www.call2recycle.org) or call the toll free number in the RBRC® Seal.

RBRC® is a registered trademark of Call 2 Recycle, Inc.



## Important Safety Instructions for All Battery Chargers



**WARNING: Read all safety warnings, instructions, and cautionary markings for the battery pack, charger and product. Failure to follow the warnings and instructions may result in electric shock, fire and/or serious injury.**

- **DO NOT attempt to charge the battery pack with any chargers other than a CRAFTSMAN charger.** CRAFTSMAN chargers and battery packs are specifically designed to work together.
- **These chargers are not intended for any uses other than charging CRAFTSMAN rechargeable battery packs.** Charging other types of battery packs may cause them to overheat and burst, resulting in personal injury, property damage, fire, electric shock or electrocution.
- **Do not expose the charger to rain or snow.**
- **Do not allow water or any liquid to enter charger.**
- **Pull by the plug rather than the cord when disconnecting the charger.** This will reduce the risk of damage to the electric plug and cord.
- **Make sure that the cord is located so that it will not be stepped on, tripped over or otherwise subjected to damage or stress.**
- **Do not use an extension cord unless it is absolutely necessary.** Use of improper extension cord could result in risk of fire, electric shock or electrocution.
- **When operating a charger outdoors, always provide a dry location and use an extension cord suitable for outdoor use.** Use of a cord suitable for outdoor use reduces the risk of electric shock.
- **An extension cord must have adequate wire size (AWG or American Wire Gauge) for safety.** The smaller the gauge number of the wire, the heavier the cord and thus the greater its capacity. An undersized cord will

cause a drop in line voltage resulting in loss of power and overheating. The following table shows the correct size to use depending on total length of all extension cords plugged together, and nameplate ampere rating. If in doubt, use the next heavier gauge.

Volts		Total Length of Cord in Feet (meters)			
120V		25 (7.6)	50 (15.2)	100 (30.5)	150 (45.7)
Ampere Rating		American Wire Gauge			
More Than	Not More Than				
0	6	18	16	16	14
6	10	18	16	14	12
10	12	16	16	14	12
12	16	14	12	Not Recommended	

- **Do not place any object on top of the charger or place the charger on a soft surface that might block the ventilation slots and result in excessive internal heat.** Place the charger in a position away from any heat source. The charger is ventilated through slots in the top and the bottom of the housing.
- **Do not operate the charger with a damaged cord or plug.** Have them replaced immediately.
- **Do not operate the charger if it has received a sharp blow, been dropped or otherwise damaged in any way.** Take it to an authorized service center.
- **Do not disassemble the charger; take it to an authorized service center when service or repair is required.** Incorrect reassembly may result in a risk of electric shock, electrocution or fire.
- **The charger is designed to operate on standard 120V household electrical power. Do not attempt to use it on any other voltage.** This does not apply to the vehicular charger.
- **Foreign materials of a conductive nature, such as, but not limited to, grinding dust, metal chips, steel wool, aluminum foil or any buildup of metallic particles should be kept away from the charger cavities and ventilation slots.**
- **Always unplug the charger from the power supply when there is no battery pack in the cavity.**

## Charging a Battery (Fig. C)

1. Plug the charger into an appropriate outlet.
2. Insert and fully seat battery pack **15**. Green charging light(s) will continuously blink while charging.
3. Charging is complete when the green charging light(s) remain(s) continuously ON. Battery pack can be left in charger or removed.



**WARNING:** Only charge batteries in air temperature over 40 °F (4.5 °C) and below 104 °F (+40 °C).

4. Charger will not charge a faulty battery pack, which may be indicated by the charging light(s) staying OFF. Take charger and battery pack to an authorized service center if light(s) stay(s) OFF.

**NOTE:** Refer to label near charging light(s) on charger for blink patterns.

**NOTE:** To remove the battery pack, some chargers require the battery pack release button to be pressed.

## Hot/Cold Pack Delay

When the charger detects a battery pack that is too hot or too cold, it automatically starts a Hot/Cold Pack Delay, suspending charging until the battery pack has reached an appropriate temperature. The charger then automatically switches to the pack charging mode. This feature ensures maximum battery pack life.

A cold battery pack may charge at a slower rate than a warm battery pack.

The hot/cold pack delay will be indicated by the green light(s) continuing to blink but with the red light continuously ON. Once the battery pack has reached an appropriate temperature, the red light will turn OFF and the charger will resume the charging procedure.

## Electronic Protection System

Li-Ion tools are designed with an Electronic Protection System that will protect the battery pack against overloading, overheating or deep discharge. The tool will automatically turn off and the battery pack will need to be recharged.

## Important Charging Notes

1. Longest life and best performance can be obtained if the battery pack is charged when the air temperature is between 65 °F – 75 °F (18 °C – 24 °C). DO NOT charge when the battery pack is below +40 °F (+4.5 °C), or above +104 °F (+40 °C). This is important and will prevent serious damage to the battery pack.
2. The charger and battery pack may become warm to the touch while charging. This is a normal condition, and does not indicate a problem. To facilitate the cooling of the battery pack after use, avoid placing the charger or battery pack in a warm environment such as in a metal shed or an uninsulated trailer.
3. If the battery pack does not charge properly:
  - a. Check operation of receptacle by plugging in a lamp or other appliance;
  - b. Check to see if receptacle is connected to a light switch which turns power off when you turn out the lights;
  - c. If charging problems persist, take the tool, battery pack and charger to your local service center.
4. You may charge a partially used pack whenever you desire with no adverse effect on the battery pack.

## Charger Cleaning Instructions



**WARNING:** Shock hazard. Disconnect the charger from the AC outlet before cleaning. Dirt and grease may be removed from the exterior of the charger using a cloth or soft non-metallic brush. Do not use water or any cleaning solutions.

## Wall Mounting

Some CRAFTSMAN chargers are designed to be wall mountable or to sit upright on a table or work surface. If wall mounting, locate the charger within reach of an electrical outlet, and away from a corner or other obstructions which

may impede air flow. Use the back of the charger as a template for the location of the mounting screws on the wall. Mount the charger securely using drywall screws (purchased separately) at least 1" (25.4 mm) long, with a screw head diameter of 0.28–0.35" (7–9 mm), screwed into wood to an optimal depth leaving approximately 7/32" (5.5 mm) of the screw exposed. Align the slots on the back of the charger with the exposed screws and fully engage them in the slots.

**NOTE:** Do not attempt to mount CMCB101 charger under a bench or table.

**NOTE:** Only mount CMCB101 charger with the charging lights pointed upward toward the ceiling.

## VersaTrack™

**WARNING:** Do not charge batteries while charger is hung on Trackwall.

CRAFTSMAN chargers, except the CMCB101, can be stored on CRAFTSMAN VersaTrack™ Trackwall. Hooks and accessories are sold separately. Please refer to the VersaTrack™ Trackwall accessory sheet for further information.

**NOTE:** The CMCB101 charger is not CRAFTSMAN VersaTrack™ Trackwall compatible.

## SAVE THESE INSTRUCTIONS FOR FUTURE USE

### Tool Specifications

CMCGG001			
Voltage	V	20	
Output pressure	psi	Speed 1	10,000
		Speed 2	5,000
Flow rate	fl. oz./min	Speed 1	3
		Speed 2	9
Grease type	Up to NLGI #2		
Grease capacity			
Bulk	oz	16	
Cartridge	oz	14.5	
Hose length	in	40	
Weight (without battery pack)	lbs	7.6	

## ASSEMBLY AND ADJUSTMENTS

**WARNING:** To reduce the risk of serious personal injury, turn unit off and remove the battery pack before making any adjustments or removing/installing attachments, accessories or when filling with grease. An accidental start-up can cause injury.

### LED Worklight (Fig. E)

**CAUTION:** Do not stare into the LED. Serious eye injury could result.

When the tool is activated by pressing the trigger switch ①, the LED worklight ④ will automatically turn on. The LED worklight will turn off 60 seconds after the trigger switch has been released.

## Variable Speed Trigger Switch (Fig. A, F)

### Lock-Off Button and Trigger Switch

Your grease gun is equipped with a lock-off button ②.

The lock-off button ② has a locked ⑥ or unlocked ⑦ icon at either end to indicate if the trigger switch is locked or unlocked.

- To lock the trigger switch ①, press the lock-off button from the locked ⑥ icon end as shown in Fig. F.
 

**NOTE:** Always lock the trigger switch ① when carrying or storing the tool to eliminate unintentional starting.
- To unlock the trigger switch ①, press the lock-off button ② from the unlocked ⑦ icon end as shown in Fig. F.
- Squeeze the trigger switch ① to turn the motor ON.
- Releasing the trigger switch turns the motor OFF.

**NOTE:** The variable speed trigger switch will give you added versatility. The further the trigger is depressed the higher the output of grease.

**WARNING:** This tool has no provision to lock the switch in the ON position, and should never be locked ON by any other means.

### Pressure Relief Valve (Fig. G)

The pressure relief valve ②② is set at the factory to relieve pressure above 10,000 PSI (690 bar). Grease coming out of the pressure relief valve indicates a clog in the fitting, line or bearing. Any of these conditions must be corrected before proceeding.

**WARNING:** The grease gun may generate high pressure. Do not remove or tamper with the pressure relief valve. Serious injury may occur.

### Installing a Grease Cartridge (Fig. A, I, G)

- Pull the grease tube handle ①① out as far as it will go, then secure the grease tube rod ①② into the retaining slot ①④ by moving the rod to the side. Ensure the rod is placed securely in the slot to prevent it from disengaging.
- Unscrew the grease tube assembly ①③ from the grease gun.
- Remove the plastic cap from the grease cartridge, then insert the cartridge, open end first, into the grease tube ⑨.
- Remove the seal from the other end of the grease cartridge.
- Thread the grease tube assembly ①③ back into the grease gun and screw it in securely.
- Release the grease tube rod ①② from the retaining slot ①④ and slowly press it back into the tube.
- Use the purge valve ②③, Fig. G) to bleed off any air that may be trapped in the cartridge. Refer to **Purging Air Pockets**.

**IMPORTANT:** The grease gun will lose its prime if there are air pockets in the lubricant.

### Removing Empty Grease Cartridge (Fig. I)

- Pull the grease tube handle ①① out as far as it will go, then secure the grease tube rod ①② into the retaining slot ①④ by moving the rod to the side. Ensure the rod is placed securely in the slot to prevent it from disengaging.

2. Unscrew the grease tube assembly **13** from the grease gun and remove.
3. Gently release the grease tube handle **11** to expel the empty cartridge from the grease tube.

## Filling the Grease Gun from a Bulk Container (Fig. A, G, I–L)

### Preparing the Grease Gun for Suction and Filler Pump Filling (Fig. A, H, I)

**NOTE:** Be sure the grease gun is empty of grease before beginning this process.

1. Unscrew the grease tube **9** from the grease tube assembly **13**.
2. Unscrew the grease tube cap **10** from the grease tube **9** and pull out the grease tube rod **12**.
3. Using your thumb and forefinger, flip the rubber seal **28** from the rear to the front. Refer to Fig. J.

**NOTE:** The seal resembles a cup, which should open toward the motor housing (**5**, Fig. A) when prepared for suction and filler pump filling.

4. Reinsert the grease tube rod **12** back into the grease tube **9**.

### Suction Filling from a Bulk Container (Fig. A, G, I–L)

1. Put the open end of the grease tube assembly into the bulk lubricant.
2. Slowly pull back the grease tube handle **11** to suction the lubricant into the grease gun.

**NOTE:** Be sure to keep the open end of the grease tube assembly far enough into the lubricant to prevent air pockets in the grease tube.

3. When the grease tube rod **12** is fully extended, secure it into the retaining slot **14**.
4. Remove the grease gun tube assembly from the bulk lubricant and wipe off excess grease.
5. Screw the grease gun tube assembly **13** back into the grease gun.
6. Release the grease tube rod **12** from the retaining slot **14** and slowly press it back into the tube.
7. Use the purge valve (**23**, Fig. G) to bleed off any air that may be trapped in the cartridge. Refer to **Purging Air Pockets**.

### Filler Pump Filling From a Bulk Container (Fig. A, G, I–L)

This tool comes with a 1/8" NPT fill port (**25**, Fig. G) for attaching a low pressure fill coupler onto the unit.



**WARNING:** Never thread a high-pressure coupler onto the grease gun's 1/8" NPT fill port. Serious injury may occur due to excessive pressure. Use low-pressure couplers only.



**CAUTION:** The fill pump loader must connect correctly with the grease gun's 1/8" NPT port. The filler pump may not operate if the components are not compatible.

### Installing The Low Pressure Coupler (Not Supplied With The Tool)

1. Thread the grease tube assembly **13** back into the grease gun and screw it in securely.
2. Pull the grease tube handle **11** out as far as it will go, then secure the grease tube rod **12** into the retaining slot **14** by moving the rod to the side. Ensure the rod is placed securely in the slot to prevent it from disengaging.
3. Remove the 1/8" NPT fill port plug **26** from the fill port.
4. Thread the appropriate low pressure coupler onto the 1/8" NPT fill port **25**.
5. Release the grease tube rod **12** from the retaining slot **14** and slowly press it back into the tube.
6. Use the purge valve **23** to bleed off any air that may be trapped in the cartridge. Refer to **Purging Air Pockets**.

### Filling The Tool From The Low Pressure Filler Pump (Fig. A, G, I—L)

1. Pull back on the grease tube handle slowly and rotate the rod until it is secure in place.

**NOTE:** Do not lock the rod into the retaining slot **14**.

2. Connect the low pressure fitting on the grease gun to the appropriate low pressure fitting on the filler pump. These fittings DO NOT lock together. This prevents the grease gun cartridge from being over filled.
3. Fill until the rod is pushed out of the grease tube approximately 8" (20 cm). Do not overfill. If the rod fails to move during the filling process, stop. This indicates that the rod is not connected to the plunger and step one must be repeated before proceeding.
4. Rotate rod to release and carefully push rod back into the grease tube.
5. Use the purge valve **23** to bleed off any air that may be trapped in the cartridge. Refer to **Purging Air Pockets**.

### Purging Air Pockets (Fig. A, G)

**IMPORTANT:** Air pockets in the grease can cause the grease gun to lose prime. Eliminate air pockets after each refill or if the grease gun fails to pump grease:

1. Unscrew the purge valve **23** without removing it, until all air has escaped.
2. Tighten the purge valve **23**.
3. Uncap the flexible hose **6** then depress the variable speed trigger switch **1** for 10–20 seconds.
4. If grease fails to flow through the hose, repeat from step 1.

**NOTE:** This tool has been tested at the factory, which may result in a small amount of grease left in the grease tube and hose assembly. It is recommended to purge the tool with the brand of grease to be used before first use.

## OPERATION

 **WARNING:** To reduce the risk of serious personal injury, turn unit off and remove the battery pack before making any adjustments or removing/installing attachments, accessories or when filling with grease. An accidental start-up can cause injury.

### Proper Hand Position (Fig. M)

 **WARNING:** To reduce the risk of serious personal injury, ALWAYS use proper hand position as shown.

 **WARNING:** To reduce the risk of serious personal injury, ALWAYS hold securely in anticipation of a sudden reaction.

Proper hand position requires one hand on the flexible hose safety spring guard **7** with the other hand on the handle **3** as shown.

### Installing and Removing the Battery Pack (Fig. H)

 **WARNING:** Ensure the tool/appliance is in the off position before inserting the battery pack.

**NOTE:** For best results, make sure your battery pack is fully charged.

1. To install the battery pack **15** into the tool handle, align the battery pack with the rails inside the tool's handle and slide it into the handle until the battery pack is firmly seated in the tool and ensure that it does not disengage.
2. To remove the battery pack from the tool, press the release button **16** and firmly pull the battery pack out of the tool handle. Insert it into the charger as described in the charger section of this manual.

### Using the Grease Gun (Fig. A)

 **WARNING:** To reduce the risk of serious personal injury, always maintain a grip on the handle when operating the grease gun or positioning the hose onto fittings.

1. To operate the grease gun, hold the grease gun by the handle **3**, or place it on a stable surface upright on its rubber feet **17** maintaining a grip on the handle.
2. Holding the hose by the flexible hose safety spring guard **7**, connect the flexible hose grease coupler **8** or other appropriate grease coupler, onto the grease fitting to be filled.
3. Carefully depress the variable speed trigger switch to begin the filling process. Once the correct amount of grease has been dispensed, release the trigger and remove the coupler from the grease fitting.
4. If the coupler does not release, there may still be residual pressure in the line. Moving the coupler from side to side can relieve the residual pressure so it can be removed from the coupling.
5. If the coupler leaks excessively or does not hold on to the grease fitting, it should be replaced.

## Speed Selection (Fig. A)

The CMC GG001 features two speed settings for greater versatility. **Speed 1**, low output/high PSI, is recommended for general lubrication applications. **Speed 2**, high output/low PSI, is recommended for general lubrication applications not requiring high PSI such as large bearings or filling areas where a lot of grease is required.

**NOTE:** Do not change speeds when the tool is running. Always allow the tool to come to a complete stop before changing speed.

1. To select **speed 1** (low output/high PSI), turn the tool off and permit it to stop. Slide the speed selector **21** up towards the motor housing **5**.
2. To select **speed 2** (high output/low PSI), turn the tool off and permit it to stop. Slide the speed selector **21** down towards the handle **3**.

**NOTE:** If the tool does not change speeds, confirm that the speed selection switch is completely engaged in the **speed 1** or **speed 2** position.

## MAINTENANCE

 **WARNING:** To reduce the risk of serious personal injury, turn unit off and remove the battery pack before making any adjustments or removing/installing attachments, accessories or when filling with grease. An accidental start-up can cause injury.

Your CRAFTSMAN power tool has been designed to operate over a long period of time with a minimum of maintenance. Continuous satisfactory operation depends upon proper tool care and regular cleaning.

### Cleaning

 **WARNING:** Blow dirt and dust out of all air vents with clean, dry air at least once a week. To minimize the risk of eye injury, always wear ANSI Z87.1 approved eye protection when performing this procedure.

 **WARNING:** Never use solvents or other harsh chemicals for cleaning the non-metallic parts of the tool. These chemicals may weaken the plastic materials used in these parts. Use a cloth dampened only with water and mild soap. Never let any liquid get inside the tool; never immerse any part of the tool into a liquid.

### Accessories

 **WARNING:** Since accessories, other than those offered by CRAFTSMAN, have not been tested with this product, use of such accessories with this product could be hazardous. To reduce the risk of injury, only CRAFTSMAN recommended accessories should be used with this product.

Recommended accessories for use with your product are available at extra cost from your local dealer or authorized service center. If you need assistance in locating any accessory, please contact CRAFTSMAN call **1-888-331-4569**.

## AVAILABLE ACCESSORIES

CMCGGA001	Heavy Duty 1/8" NPT Grease Gun Coupler
CMCGGA002	Heavy Duty, 3-Pack 1/8" NPT Grease Gun Coupler
CMCGGA003	Right Angle Grease Gun Coupler
CMCGGA004	Shoulder Strap

## Attaching and Adjusting the Shoulder Strap (Fig. N)

### Optional accessory, sold separately.

**WARNING:** The shoulder strap should only be slung over one shoulder and not across the body. See Fig N.

A shoulder strap is recommended for any tool with a total weight exceeding 13lbs. (6 kg). (Total weight includes the tool, attachment, and battery.) A shoulder strap is available at an additional cost from CRAFTSMAN at [www.craftsman.com](http://www.craftsman.com) or call 1-888-331-4569, part number CMCGGA004. Attach the strap to the tool as shown in Fig. N and adjust for proper balance and support

**WARNING:** The strap should only be slung over one shoulder and not across the body. See Fig N.

1. Snap the shoulder strap latch **31** onto the shoulder strap mount **19** located on the unit, just in front of the ON/OFF trigger as shown in **Fig. N**.
2. Adjust the strap so it fits over your shoulder and provides proper balance and support.

### VersaTrack™ (Fig. O)

#### Optional accessory, sold separately.

**WARNING:** To reduce the risk of serious personal injury, turn unit off and remove the battery pack before making any adjustments or removing/ installing attachments, accessories or when filling with grease. An accidental start-up can cause injury.

**WARNING:** To reduce the risk of serious personal injury, do not use a damaged VersaTrack™ hang hook or VersaTrack™ Trackwall. A damaged VersaTrack™ hang hook or VersaTrack™ Trackwall will not support the weight of the tool.

**WARNING:** To reduce the risk of serious personal injury, ensure the screw holding the VersaTrack™ hang hook is securely tightened.

**WARNING:** To reduce the risk of serious personal injury, DO NOT suspend tool overhead or suspend objects from the hang hook. ONLY suspend tool on the VersaTrack™ Trackwall using the hang hook.

**WARNING:** The Versatrack™ integral hang hook is not a belt hook.

**WARNING:** Ensure that the tool weight does not exceed the maximum rated weight of 20 lb (9 kg) for the selected VersaTrack™ hook.

**WARNING:** When hanging objects on a VersaTrack™ Trackwall rail, adequately space the tools in order to not exceed 75 lb (35 kg) per linear foot.

**IMPORTANT:** When attaching the VersaTrack™ hang hook, use only the screw that is provided. Be sure to securely tighten the screw. VersaTrack™ accessories mount compatible tools securely to the VersaTrack™ Trackwall system.

1. Turn the tool off, remove the battery pack and accessories.

**CAUTION:** Any product with exposed cutting teeth must have them covered securely if it is to be on the VersaTrack™ Trackwall.

2. Attach the hang hook **34** on the tool.
  - a. Place the VersaTrack™ hang hook onto the mounting location **35** at the base of the tool.
  - b. Use a screwdriver to secure the hang hook with the provided screw **33**. Do not use any other screw for this.

**NOTE:** VersaTrack™ accessories for use with your tool are available at extra cost from your local dealer or authorized service center. If you need assistance in locating any accessory, please contact CRAFTSMAN, call 1-888-331-4569.

## Repairs

The charger and batteries are not serviceable. There are no serviceable parts inside the charger or battery pack.

**WARNING:** To assure product SAFETY and RELIABILITY, repairs, maintenance and adjustment (including brush inspection and replacement, when applicable) should be performed by a CRAFTSMAN factory service center or a CRAFTSMAN authorized service center. Always use identical replacement parts.

## Register Online

Thank you for your purchase. Register your product now for:

- **WARRANTY SERVICE:** Registering your product will help you obtain more efficient warranty service in case there is a problem with your product.
- **CONFIRMATION OF OWNERSHIP:** In case of an insurance loss, such as fire, flood or theft, your registration of ownership will serve as your proof of purchase.
- **FOR YOUR SAFETY:** Registering your product will allow us to contact you in the unlikely event a safety notification is required under the Federal Consumer Safety Act.
- Register online at [www.craftsman.com/registration](http://www.craftsman.com/registration)

## Three Year Limited Warranty

CRAFTSMAN will repair or replace, without charge, any defects due to faulty materials or workmanship for three years from the date of purchase (two years for batteries). This warranty does not cover part failure due to normal wear or tool abuse. For further detail of warranty coverage and warranty repair information, visit [www.craftsman.com](http://www.craftsman.com) or call **1-888-331-4569**. This warranty does not apply to accessories or damage caused where repairs have been made or attempted by others. THIS LIMITED WARRANTY IS GIVEN IN LIEU OF ALL OTHERS, INCLUDING THE IMPLIED WARRANTY OF MERCHANTABILITY AND FITNESS FOR A PARTICULAR PURPOSE, AND EXCLUDES ALL INCIDENTAL OR CONSEQUENTIAL DAMAGES. Some states do not allow limitations on how long an implied warranty lasts or the exclusion or limitation of incidental or consequential damages, so these limitations may not apply to you. This warranty gives you specific legal rights and you may have other rights which vary in certain states or provinces.

### 2 YEARS FREE SERVICE ON CRAFTSMAN BATTERY PACKS

CMCB201, CMCB2011, CMCB2015

### 3 YEARS FREE SERVICE ON CRAFTSMAN BATTERY PACKS

CMCB202, CMCB204, CMCB205, CMCB206, CMCB209

**NOTE:** Battery warranty voided if the battery pack is tampered with in any way. CRAFTSMAN is not responsible for any injury caused by tampering and may prosecute warranty fraud to the fullest extent permitted by law.

## 90 DAY MONEY BACK GUARANTEE

If you are not completely satisfied with the performance of your CRAFTSMAN Power Tool or Nailer for any reason, you can return it within 90 days from the date of purchase with a receipt for a full refund – no questions asked.

**LATIN AMERICA:** This warranty does not apply to products sold in Latin America. For products sold in Latin America, see country specific warranty information contained in the packaging, call the local company or see website for warranty information.

**FREE WARNING LABEL REPLACEMENT:** If your warning labels become illegible or are missing, call **1-888-331-4569** for a free replacement.

## Troubleshooting

Problem	Possible Cause	Possible Solution
Unable to pull back rod	Vacuum build up	Unscrew the purge valve to release vacuum.
Unable to push rod forward	Pressure build up	Unscrew the purge valve to release pressure.
	Rod is still connected to plunger	Rotate grease tube handle 90 degrees to disengage it.
No grease when trigger is pulled	Grease tube is empty	Add grease.
	Air pockets in the grease tube	Refer to <b>Purging Air Pockets</b> .
Grease appears in relief valve	Zerk fitting is blocked	Disconnect coupler from fitting, clean zerk fitting and grease path.
Motor does not run when trigger is pulled	Battery	Make sure the battery is fully charged.
Grease leaks out of the back of the grease tube	Rubber seal is flipped the wrong direction	Refer to <b>Preparing the Grease Gun for Suction and Filler Pump Filling</b> .



 **AVERTISSEMENT :** lisez tous les avertissements de sécurité et toutes les instructions. Ne pas suivre les avertissements et les instructions peut entraîner un choc électrique, un incendie et/ou des blessures graves.

 **AVERTISSEMENT :** pour réduire le risque de blessure, lisez le guide d'utilisation.

## Utilisation prévue

Votre produit CRAFTSMAN, CMC GG001 est conçu pour distribuer du lubrifiant dans le cadre d'une utilisation grand public seulement.

**NE PAS** utiliser en conditions humides ou en présence de liquides ou de gaz inflammables.

**NE PAS** laisser les enfants entrer en contact avec l'outil. Une supervision est requise lorsque des utilisateurs inexpérimentés utilisent cet outil.

## Définitions : Symboles et mentions d'alerte de sécurité

Cette notice d'utilisation utilise les symboles et les mentions d'alerte de sécurité suivants afin de vous alerter sur les situations dangereuses et les risques de blessures ou de dégâts matériels.

 **DANGER :** indique une situation de risque imminent qui engendre, si elle n'est pas évitée, la mort ou de graves blessures.

 **AVERTISSEMENT :** indique une situation de risque potentiel qui pourrait engendrer, si elle n'est pas évitée, la mort ou de graves blessures.

 **ATTENTION :** indique une situation de risque potentiel qui peut engendrer, si elle n'est pas évitée, des blessures bénignes ou modérées.

 (Utilisé sans mention) Indique un message lié à la sécurité.

**REMARQUE :** indique une pratique n'entraînant aucun risque de blessures mais qui, si elle n'est pas évitée, peut entraîner des dommages matériels.

## AVERTISSEMENTS GÉNÉRAUX SUR LA SÉCURITÉ DES OUTILS

 **AVERTISSEMENT :** lisez tous les avertissements de sécurité, toutes les instructions, les illustrations et les caractéristiques fournis avec cet outil électrique. Ne pas suivre toutes les instructions comprises aux présentes peut conduire à un choc électrique, un incendie et/ou des blessures graves.

### CONSERVER TOUS LES AVERTISSEMENTS ET TOUTES LES DIRECTIVES POUR UN USAGE ULTÉRIEUR

Le terme « outil électrique » cité dans les avertissements se rapporte à votre outil électrique à alimentation sur secteur (avec fil) ou par piles (sans fil).

## 1) Sécurité du lieu de travail

- Tenir l'aire de travail propre et bien éclairée.** Les lieux encombrés ou sombres sont propices aux accidents.
- Ne pas faire fonctionner d'outils électriques dans un milieu déflagrant, tel qu'en présence de liquides, de gaz ou de poussières inflammables.** Les outils électriques produisent des étincelles qui pourraient enflammer la poussière ou les vapeurs.
- Éloigner les enfants et les personnes à proximité pendant l'utilisation d'un outil électrique.** Une distraction pourrait en faire perdre la maîtrise à l'utilisateur.

## 2) Sécurité en matière d'électricité

- Les fiches des outils électriques doivent correspondre à la prise. Ne jamais modifier la fiche d'aucune façon. Ne jamais utiliser de fiche d'adaptation avec un outil électrique mis à la terre.** Le risque de choc électrique sera réduit par l'utilisation de fiches non modifiées correspondant à la prise.
- Éviter tout contact physique avec des surfaces mises à la terre comme des tuyaux, des radiateurs, des cuisinières et des réfrigérateurs.** Le risque de choc électrique est plus élevé si votre corps est mis à la terre.
- Ne pas exposer les outils électriques à la pluie ou à l'humidité.** La pénétration de l'eau dans un outil électrique augmente le risque de choc électrique.
- Ne pas utiliser le cordon de façon abusive. Ne jamais utiliser le cordon pour transporter, tirer ou débrancher un outil électrique. Tenir le cordon éloigné de la chaleur, de l'huile, des bords tranchants et des pièces mobiles.** Les cordons endommagés ou enchevêtrés augmentent les risques de choc électrique.
- Pour l'utilisation d'un outil électrique à l'extérieur, se servir d'une rallonge convenant à cette application.** L'utilisation d'une rallonge conçue pour l'extérieur réduira les risques de choc électrique.
- S'il est impossible d'éviter l'utilisation d'un outil électrique dans un endroit humide, brancher l'outil dans une prise ou sur un circuit d'alimentation dotés d'un disjoncteur de fuite à la terre (GFCI).** L'utilisation de ce type de disjoncteur réduit les risques de choc électrique.

## 3) Sécurité personnelle

- Être vigilant, surveiller le travail effectué et faire preuve de jugement lorsqu'un outil électrique est utilisé. Ne pas utiliser d'outil électrique en cas de fatigue ou sous l'influence de drogues, d'alcool ou de médicaments.** Un simple moment d'inattention en utilisant un outil électrique peut entraîner des blessures corporelles graves.
- Utiliser des équipements de protection individuelle. Toujours porter une protection oculaire.** L'utilisation d'équipements de protection comme un masque antipoussière, des chaussures

antidérapantes, un casque de sécurité ou des protecteurs auditifs lorsque la situation le requiert réduira les risques de blessures corporelles.

- c) **Empêcher les démarrages intempestifs. S'assurer que l'interrupteur se trouve à la position d'arrêt avant de relier l'outil à une source d'alimentation et/ou d'insérer un bloc-piles, de ramasser ou de transporter l'outil.** Transporter un outil électrique alors que le doigt repose sur l'interrupteur ou brancher un outil électrique dont l'interrupteur est à la position de marche risque de provoquer un accident.
- d) **Retirer toute clé de réglage ou clé avant de démarrer l'outil.** Une clé ou une clé de réglage attachée à une partie pivotante de l'outil électrique peut provoquer des blessures corporelles.
- e) **Ne pas trop tendre les bras. Conserver son équilibre en tout temps.** Cela permet de mieux maîtriser l'outil électrique dans les situations imprévues.
- f) **S'habiller de manière appropriée. Ne pas porter de vêtements amples ni de bijoux. Garder les cheveux, les vêtements et les gants à l'écart des pièces mobiles.** Les vêtements amples, les bijoux ou les cheveux longs risquent de rester coincés dans les pièces mobiles.
- g) **Si des composants sont fournis pour le raccordement de dispositifs de dépoussiérage et de ramassage, s'assurer que ceux-ci sont bien raccordés et utilisés.** L'utilisation d'un dispositif de dépoussiérage peut réduire les dangers engendrés par les poussières.
- h) **Ne pas laisser votre connaissance acquise suite à l'utilisation fréquente des outils vous permettre de baisser la garde et ignorer les principes de sécurité de l'outil.** Un acte irréfléchi peut causer une blessure grave en une fraction de seconde.

#### 4) Utilisation et entretien d'un outil électrique

- a) **Ne pas forcer un outil électrique. Utiliser l'outil électrique approprié à l'application.** L'outil électrique approprié effectuera un meilleur travail, de façon plus sûre et à la vitesse pour laquelle il a été conçu.
- b) **Ne pas utiliser un outil électrique dont l'interrupteur est défectueux.** Tout outil électrique dont l'interrupteur est défectueux est dangereux et doit être réparé.
- c) **Débranchez la fiche de la prise électrique et, si amovible, retirez le bloc-piles de l'outil avant d'effectuer tout ajustement, changement et entreposage de celui-ci.** Ces mesures préventives réduisent les risques de démarrage accidentel de l'outil électrique.
- d) **Ranger les outils électriques hors de la portée des enfants et ne permettre à aucune personne n'étant pas familière avec un outil électrique ou son mode d'emploi d'utiliser cet outil.** Les outils électriques deviennent dangereux entre les mains d'utilisateurs inexpérimentés.

- e) **Gardez les poignées et surfaces d'emprise propres et libres de tout produit lubrifiant. Vérifier si les pièces mobiles sont mal alignées ou coincées, si des pièces sont brisées ou présentent toute autre condition susceptible de nuire au bon fonctionnement de l'outil électrique. En cas de dommage, faire réparer l'outil électrique avant toute nouvelle utilisation.** Beaucoup d'accidents sont causés par des outils électriques mal entretenus.
- f) **S'assurer que les outils de coupe sont aiguisés et propres.** Les outils de coupe bien entretenus et affûtés sont moins susceptibles de se coincer et sont plus faciles à maîtriser.
- g) **Utiliser l'outil électrique, les accessoires, les forets, etc. conformément aux présentes directives en tenant compte des conditions de travail et du travail à effectuer.** L'utilisation d'un outil électrique pour toute opération autre que celle pour laquelle il a été conçu est dangereuse.
- h) **Garder vos mains et les surfaces de prise sèches, propres et libres de graisse et de poussière.** Les mains et les surfaces de prise glissantes ne permettent pas la manutention et le contrôle sécuritaires de l'outil dans les situations imprévues.

#### 5) Utilisation et entretien du bloc-piles

- a) **Ne recharger l'outil qu'au moyen du chargeur précisé par le fabricant.** L'utilisation d'un chargeur qui convient à un type de bloc-piles risque de provoquer un incendie s'il est utilisé avec un autre type de bloc-piles.
- b) **Utiliser les outils électriques uniquement avec les bloc-piles conçus à cet effet.** L'utilisation de tout autre bloc-piles risque de causer des blessures ou un incendie.
- c) **Lorsque le bloc-piles n'est pas utilisé, le tenir éloigné des objets métalliques, notamment des trombones, de la monnaie, des clés, des clous, des vis ou autres petits objets métalliques qui peuvent établir une connexion entre les deux bornes.** Le court-circuit des bornes du bloc-piles risque de provoquer des brûlures ou un incendie.
- d) **En cas d'utilisation abusive, le liquide peut gicler hors du bloc-piles; éviter tout contact avec ce liquide. Si un contact accidentel se produit, laver à grande eau. Si le liquide entre en contact avec les yeux, obtenir également des soins médicaux.** Le liquide qui gicle hors du bloc-piles peut provoquer des irritations ou des brûlures.
- e) **Ne pas utiliser de bloc-piles ou outil qui a été endommagé ou modifié.** Les unités endommagées ou modifiées peuvent avoir une réaction imprévisible résultant en un incendie, une explosion ou un potentiel de blessure.
- f) **Ne pas exposer de bloc-piles ou l'outil aux flammes ou à des températures excessives.** L'exposition aux flammes ou à une température au-dessus de 130 °C (265 °F) pourrait causer une explosion.

- g) **Suivre toutes les instructions de recharge et ne recharge pas le bloc-piles ou l'outil à des températures hors de la plage de température indiquée dans les instructions.** Une recharge non conforme ou à une température hors des limites spécifiées peut endommager les piles et augmenter le risque d'incendie.

## 6) Réparation

- a) **Faire réparer l'outil électrique par un réparateur professionnel en n'utilisant que des pièces de rechange identiques.** Cela permettra de maintenir une utilisation sécuritaire de l'outil électriques.
- b) **Ne jamais réparer des blocs-piles endommagés.** La réparation de blocs-piles doit seulement être effectuée par le fabricant ou les fournisseurs de service autorisé.

## Règles de sécurité spécifiques supplémentaires pour les pistolets à graisse

- **Des pièces de l'outil ou du flexible peuvent se briser ou casser en raison de la haute pression. Un risque de blessure grave peut survenir.** Avant l'utilisation, inspectez toujours l'outil et le flexible en termes de dommages ou d'usure. Ne jamais utiliser l'outil si des pièces sont endommagées ou usées.
- **Utilisez seulement un fil de remplacement des outils rechargeables flexibles approuvés.** Tenez le flexible uniquement par la protection du ressort de sécurité du flexible afin d'éviter de graves blessures corporelles.
- **Si le flexible fait un nœud ou est endommagé, une rupture peut intervenir et provoquer de graves blessures.** Remplacez le flexible dès le premier signe d'usure, de nœud ou de dommage.
- Utilisez seulement la graisse recommandée dans ce manuel (consultez la rubrique **Spécifications**).
- **Pour réduire le risque de blessure corporelle grave, n'utilisez pas le pistolet à graisse autour ou sur des pièces mobiles, mécanismes ou équipement en marche.**
- **Les événements couvrent souvent des pièces qui se déplacent et doivent être évités.** Des vêtements amples, les bijoux ou les cheveux longs peuvent se coincer dans des pièces qui déplacent.



**AVERTISSEMENT : Risque d'injection ou de blessure grave.** La rupture de composants peut injecter de la graisse dans la peau ou les yeux, provoquant une blessure ou une infection grave. **Ne pas traiter comme une simple coupure. Consulter immédiatement un médecin.**



**AVERTISSEMENT : La sortie peut être à haute pression.** N'orientez pas la décharge vers vous ou autrui.



**AVERTISSEMENT : Le pistolet à graisse peut générer une haute pression - jusqu'à 10 000 PSI (690 bars).** Portez toujours des gants pendant l'utilisation. Tenez les mains à l'écart de la partie en caoutchouc exposée du flexible.



**AVERTISSEMENT : La graisse et les lubrifiants peuvent être inflammables.** Ne pas exposer à la flamme ou à une source de chaleur. Respecter tous les avertissements et les instructions du fabricant de graisse et de lubrifiant.

## Renseignements de sécurité supplémentaires



**ATTENTION :** ne jamais modifier l'outil électrique ou toute pièce celui-ci. Cela pourrait entraîner des dommages matériels ou des blessures corporelles.



**ATTENTION : TOUJOURS** utiliser des lunettes de sécurité. Les lunettes de tous les jours **NE SONT PAS** des lunettes de sécurité. De plus, utilisez un masque facial ou cache-poussière si l'opération de coupe est poussiéreuse. **PORTEZ TOUJOURS UN ÉQUIPEMENT DE SÉCURITÉ CERTIFIÉ :**

- Protection oculaire ANSI Z87.1 (CAN/CSA Z94.3),
- Protection auditive ANSI S12.6 (S3.19),
- Protection respiratoire NIOSH/OSHA/MSHA.



**AVERTISSEMENT :** certaines poussières créées par le ponçage mécanique, le sciage, l'aiguillage, le perçage et autres activités de construction contiennent des produits chimiques reconnus dans l'État de la Californie pour causer le cancer et des anomalies congénitales ou autres effets nuisibles sur la reproduction. Certains exemples de ces produits chimiques sont :

- le plomb provenant des peintures à base de plomb,
- la silice cristallisée provenant des briques, du ciment et d'autres produits de la maçonnerie ainsi que
- l'arsenic et le chrome provenant du bois de construction traité chimiquement.

Votre risque à ces expositions varie selon la fréquence dont vous effectuez ce type de travail. Pour réduire votre exposition à ces produits chimiques : travaillez dans un endroit bien aéré et travaillez avec un équipement de sécurité approuvé, comme les masques anti-poussière spécialement conçus pour filtrer les particules microscopiques.











- **Portez des vêtements protecteurs et lavez vos zones exposées avec du savon et de l'eau.** Permettre à la poussière d'entrer dans votre bouche, vos yeux ou la laisser sur la peau peut favoriser l'absorption des produits chimiques dangereux. Dirigez les particules loin du visage et du corps.
- **Utilisez le dépoussiéreur approprié pour enlever la grande majorité de la statique et de la poussière en suspension.** Ne pas enlever la statique et la poussière en suspension pourrait contaminer l'environnement de travail ou représenter un risque accru pour la santé de l'utilisateur et ceux qui sont à proximité.
- **Utilisez des serres de fixation ou un autre dispositif de fixation permettant de soutenir et de retenir la pièce sur une plate-forme stable.** Tenir la pièce avec la main ou contre le corps rend la pièce instable et risque de provoquer une perte de maîtrise de l'outil.
- **Les événements couvrent souvent des pièces qui se déplacent et doivent être évités.** Des vêtements amples,

les bijoux ou les cheveux longs peuvent se coincer dans des pièces qui déplacent.



**ATTENTION : lorsque vous ne l'utilisez pas, placez l'outil sur le côté sur une surface stable là où cela n'entraînera pas un risque de trébuchement ou de chute.** Certains outils avec de gros blocs-piles se tiendront debout sur le bloc-piles, mais ils peuvent facilement être renversés.

L'étiquette sur votre outil peut inclure les symboles suivants. Voici ces symboles et leur signification :

V..... volts		Fabrication de classe II (double isolation)
Hz..... hertz	$n_0$ .....	vitesse à vide
min..... minutes	n.....	vitesse nominale
— — ou CC courant continu	PSI.....	livres par pouce carré
 ..... Fabrication de classe I (relié à la terre)		borne de terre
... /min..... par minute		symbole d'alerte de sécurité
BPM..... battements par minute		rayonnement visible ne regarde pas la lumière
IPM..... impacts par minute		portez une protection respiratoire
OPM..... oscillations par minute		portez une protection oculaire
TR/MIN..... tours par minute		portez des protections auditives
sfpm..... pieds surface par minute		Lisez toute la documentation
SPM..... Coups par minute		Ne pas exposer à la pluie
A..... ampères		
W..... watts		
Wh..... watts/heure		
Ah..... ampères/heure		
~ ou CA..... courant alternatif		
~ ou CA/CC... courant alternatif ou continu		

## PILES ET CHARGEURS

Le bloc-piles n'est pas entièrement chargé lorsqu'il sort de la boîte. Avant d'utiliser le bloc-piles et le chargeur, lisez attentivement les instructions de sécurité suivantes, puis suivez les procédures de chargement énoncées. Lorsque vous commandez des blocs-piles de remplacement, assurez-vous d'inclure le numéro du catalogue et la tension.

### LISEZ TOUTES LES INSTRUCTIONS

## Consignes de sécurité importantes pour les blocs-piles



**AVERTISSEMENT : lisez toutes les consignes de sécurité, les instructions et les symboles d'avertissements du bloc-piles, du chargeur et du produit. Ne pas suivre les avertissements et les instructions peut entraîner un choc électrique, un incendie et/ou des blessures graves.**

- **Ne pas charger ou utiliser le bloc-piles en atmosphères explosibles comme la présence de liquides inflammables, de gaz ou de poussière. Insérer**

ou retirer la pile du bloc-piles peut enflammer la poussière ou les vapeurs.

- **NE JAMAIS forcer le bloc-piles dans le chargeur. NE PAS modifier le bloc-piles de quelque façon que ce soit dans un chargeur non compatible puisque le bloc-piles peut se briser causant une blessure corporelle.** Consultez le tableau à la fin de ce guide pour la compatibilité des blocs-piles et des chargeurs.
- **Chargez les blocs-piles seulement dans .**
- **NE PAS** éclabousser ou immerger dans l'eau ou tout autre liquide.
- **NE PAS** laisser l'eau ou tout liquide entre dans le bloc-piles.
- **Ne pas entreposer ou utiliser l'outil et le bloc-piles dans des endroits où la température peut atteindre ou excéder 40 °C (104 °F) (comme les remises extérieures ou les édifices en métal durant l'été).** Pour une meilleure durée de vie, entreposez le bloc-piles dans un endroit frais et sec.
- **REMARQUE : Ne pas ranger les blocs-piles dans un outil avec la gâchette verrouillée. Ne jamais coller la gâchette avec du ruban adhésif en position Marche.**
- **Ne pas brûler le bloc-piles même s'il est gravement endommagé ou est entièrement usé.** Le bloc-piles peut exploser au cours d'un incendie. Des vapeurs et des matières toxiques sont produites lorsque les blocs-piles au lithium-ion sont brûlés.
- **Ne pas exposer de bloc-piles ou l'outil aux flammes ou à des températures excessives.** L'exposition aux flammes ou à une température au-dessus de 130 °C (265 °F) pourrait causer une explosion.
- **Suivez les instructions de recharge et ne chargez pas le bloc-piles ou l'appareil en hors de la plage de températures indiquée dans les instructions.** Charger de façon inappropriée ou hors de températures de la plage indiquée peut endommager la pile et augmenter le risque d'incendie.
- **Si le liquide des piles entre en contact avec la peau, lavez immédiatement avec de l'eau et du savon doux.** Si le liquide vient en contact avec les yeux, rincez à l'eau courante durant 15 minutes, ou jusqu'à ce que l'irritation cesse, en gardant les yeux ouverts. Pour information de consultation médicale, l'électrolyte des piles est composé d'un mélange organique liquide et de sels de lithium.
- **Le contenu des piles peut causer une irritation respiratoire.** Faites circuler de l'air frais. Si les symptômes persistent, consultez un médecin.
- **Le liquide des piles peut être inflammable s'il est exposé aux étincelles ou aux flammes.**
- **Ne jamais tenter d'ouvrir le bloc-piles pour quelque raison que ce soit. Si le boîtier du bloc-piles est fendu ou endommagé, ne pas l'insérer dans le chargeur.** Ne pas écraser, échapper ou endommager le bloc-piles. Ne pas se servir d'un bloc-piles ou chargeur qui a subi un impact, a été échappé, renversé par un véhicule ou endommagé d'une façon ou d'une autre (par ex. perforé par un clou, frappé par un marteau, sur lequel on a marché). Les

*bloc-piles endommagés devraient être amenés/expédiés au centre de service pour recyclage.*

## Recommandations d'entreposage

Le meilleur lieu pour l'entreposage est un endroit frais et sec loin de la lumière directe du soleil et de la chaleur ou du froid excessif. Entreposez le bloc-piles entièrement chargé hors du chargeur.

## Instructions de nettoyage du bloc-piles

La saleté et la graisse peuvent être retirées des surfaces extérieures du bloc-piles à l'aide d'un linge ou d'une brosse souple non métallique. Ne pas utiliser d'eau ou de solution nettoyante.

## Blocs-piles du niveau de la jauge de carburant (Fig. B)

Certains blocs-piles incluent une jauge de carburant. Lorsque vous appuyez et maintenez, les voyants DEL indiqueront le niveau approximatif de charge restante. Cela n'indique pas la fonctionnalité de l'outil et peut varier selon les accessoires utilisés, la température et l'utilisation de l'utilisateur final.

## Transport



**AVERTISSEMENT : danger d'incendie. Ne pas entreposer ou transporter le bloc-piles de manière à ce que des objets métalliques puissent entrer en contact avec les bornes des piles exposées.** Par exemple, ne pas placer le bloc-piles dans des tabliers, des poches, des coffres à outils, des boîtes d'ensembles de produits, des tiroirs, etc. avec des clous, des vis, des clés, les pièces de monnaie, les outils à main, etc. Lorsque vous transportez des blocs-piles individuels, assurez-vous que leurs bornes sont protégées et bien isolées de tout matériel avec lequel elles pourraient entrer en contact et causer un court-circuit.

**REMARQUE :** Les blocs-piles Li-Ion ne doivent pas être mises dans des bagages enregistrés sur les avions et doivent être bien protégées contre les courts-circuits si elles sont dans des bagages à main.

## Le sceau RBRC<sup>MC</sup>

Veillez apporter vos blocs-piles usagés à un centre de service agréé CRAFTSMAN ou à votre détaillant local pour le recyclage. Dans certaines régions, il est illégal de mettre les blocs-piles usagés à la poubelle. Vous pouvez aussi contacter votre centre de recyclage local pour des informations sur les endroits où déposer le bloc-piles usagé. Ne pas mettre dans la collecte sélective. Pour de plus amples renseignements, visitez [www.call2recycle.org](http://www.call2recycle.org) ou appelez au numéro sans frais dans le sceau RBRC<sup>MC</sup>. RBRC<sup>MC</sup> est une marque de commerce déposée de Call 2 Recycle, Inc.



**d'avertissements du bloc-piles, du chargeur et du produit. Ne pas suivre les avertissements et les instructions peut entraîner un choc électrique, un incendie et/ou des blessures graves.**

- **NE PAS tenter de charger le bloc-piles avec un chargeur autre qu'un chargeur CRAFTSMAN.** Les chargeurs et les blocs-piles CRAFTSMAN sont spécifiquement conçus pour fonctionner ensemble.
- **Ces chargeurs ne sont pas destinés à d'autres utilisations que la charge des blocs-piles rechargeables CRAFTSMAN.** Les autres types de chargement de blocs-piles peuvent causer la surchauffe et l'éclatement de ceux-ci, entraînant une blessure corporelle, des dommages matériels, un choc électrique ou une électrocution.
- **Ne pas exposer le chargeur à la pluie ou la neige.**
- **Ne pas laisser l'eau ou tout liquide entrer dans le chargeur.**
- **Tirez la fiche au lieu du cordon lorsque vous débranchez le chargeur.** Cela réduira le risque d'endommager la fiche et le cordon électriques.
- **Assurez-vous de ne pas placer le cordon là où il pourrait faire trébucher les passants ou être endommagé de quelque façon que ce soit.**
- **Ne pas utiliser une rallonge à moins que ce ne soit absolument nécessaire.** L'utilisation d'une rallonge inadéquate pourrait entraîner un risque d'incendie ou un choc électrique ou une électrocution.
- **Lors de l'utilisation d'un chargeur à l'extérieur, gardez-le toujours au sec et utilisez une rallonge appropriée pour l'extérieur.** L'utilisation d'une rallonge appropriée pour l'extérieur réduit le risque de choc électrique.
- **Une rallonge doit avoir un calibre de fil (AWG ou calibre américain normalisé des fils) approprié pour la sécurité.** Plus le numéro de calibre du fil est petit, plus le cordon est lourd et par conséquent plus sa capacité est grande. Un cordon de taille inférieure entraînera une chute de tension de secteur ce qui causera une perte de puissance et une surchauffe. Le tableau suivant affiche la bonne taille à utiliser selon longueur totale des de toutes les rallonges branchées ensemble et l'intensité nominale de la plaque signalétique. En cas de doute, utilisez le calibre le plus lourd suivant.

### Calibre minimum pour rallonges électriques

Volts	Longueur totale de la rallonge en pieds (mètres)				
	25 (7,6)	50 (15,2)	100 (30,5)	150 (45,7)	
Courant nominal	AWG (American Wire Gauge)				
					Plus de
0	6	18	16	16	14
6	10	18	16	14	12
10	12	16	16	14	12
12	16	14	12	Non recommandé	

- **Ne pas placer tout objet sur le dessus du chargeur ou placer le chargeur sur une surface molle qui pourrait bloquer les fentes de ventilation et entraîner une**

## Consignes de sécurité importantes pour tous les chargeurs de piles



**AVERTISSEMENT : lisez toutes les consignes de sécurité, les instructions et les symboles**

**chaleur interne excessive.** Placez le chargeur loin de toute source de chaleur. Le chargeur est ventilé grâce aux fentes du dessus et du bas du boîtier.

- **Ne pas utiliser le chargeur avec un cordon endommagé.** Faites-les remplacer immédiatement.
- **Ne pas utiliser le chargeur s'il a reçu un choc violent, s'il a été échappé ou est autrement endommagé de quelque façon que ce soit.** Apportez-le dans un centre de services autorisé.
- **Ne pas démonter le chargeur; apportez-le dans un centre de services autorisé lorsqu'un entretien ou une réparation est nécessaire.** Un mauvais réassemblage peut entraîner un danger de choc électrique, une électrocution ou un incendie.
- **Le chargeur est conçu pour fonctionner sur une alimentation électrique domestique 120 V. Ne pas essayer de l'utiliser sur toute autre tension.** Cette consigne ne concerne pas le chargeur pour véhicule.
- **Les matières étrangères conductrices telles, mais sans s'y limiter, les poussières de meulage, les copeaux métalliques, la laine d'acier, le papier d'aluminium ou toute accumulation de particules métalliques devraient être éloignées des ouvertures du chargeur et des fentes de ventilation.**
- **Débranchez toujours le chargeur de l'alimentation lorsqu'il n'y a aucun bloc-piles à l'intérieur.**

## Charger une pile (Fig. C)

1. Branchez le chargeur dans une prise appropriée.
2. Insérez et appuyez complètement le bloc-piles. Vert clignotera(ont) de façon continue durant le chargement.
3. Le chargement est terminé lorsque le(s) voyant(s) de chargement vert demeure(nt) allumé(s) de façon continue. Le bloc-piles peut être laissé dans le chargeur ou retiré.



**AVERTISSEMENT :** chargez seulement le bloc-piles si la température de l'air est au-dessus de 4,5 °C (40 °F) et sous 40 °C (104 °F).

4. Le chargeur ne chargera pas un bloc-piles défectueux, ce qui peut être indiqué par le(s) voyant(s) de chargement qui reste(nt) éteint(s). Apportez le chargeur et le bloc-piles dans un centre de services autorisé si le(s) voyant(s) reste(nt) éteint(s).

**REMARQUE :** Consultez l'étiquette près du (des) voyant(s) de chargement sur le chargeur pour les modèles de clignotement.

**REMARQUE :** Pour retirer le bloc-piles, on doit appuyer sur le bouton de libération du bloc-piles sur certains chargeurs.

## Délai en cas de bloc chaud ou froid

Lorsque le chargeur détecte un bloc-piles qui est trop chaud ou trop froid, il démarre automatiquement le délai pour le bloc chaud/froid, suspendant la recharge jusqu'à ce que la température du bloc-piles ait atteint une température appropriée. Le chargeur passe alors automatiquement en mode de chargement du bloc-piles. Cette fonction assure une durée de vie maximale du bloc-piles.

Un bloc-piles froid peut se charger à une vitesse plus lente qu'un bloc-piles chaud.

Le délai en cas de bloc chaud ou froid sera indiqué par le(s) voyant(s) vert continuant à clignoter, mais avec le voyant rouge allumé de façon continue. Lorsque le bloc-piles a atteint une température appropriée, le voyant rouge s'éteindra et le chargeur reprendra la procédure de chargement.

## Système de protection électronique

Les outils Li-Ion sont conçus avec un système de protection électronique qui protégera le bloc-piles contre une surcharge, une surchauffe et une importante décharge. L'outil s'éteint automatiquement et le bloc-piles doit être rechargé.

## Remarques importantes sur la charge

1. Pour augmenter la durée de vie du bloc-piles et optimiser son rendement, le recharger à une température ambiante de 18 °C à 24 °C (65 °F à 75 °F). NE PAS charger lorsque le bloc-piles est en dessous de +4,5 °C (+40 °F) ou au-dessus de +40 °C (+104 °F). C'est important pour prévenir tout dommage sérieux au bloc-piles.
2. Le chargeur et le bloc-piles peuvent devenir chauds au toucher durant le chargement. C'est un état normal et cela n'indique pas un problème. Pour faciliter le refroidissement du bloc-piles après l'utilisation, évitez de placer le chargeur ou le bloc-piles dans un environnement chaud comme une remise en métal ou une remorque non isolée.
3. Si le bloc-piles ne charge par de adéquatement :
  - a. Vérifiez le fonctionnement de la prise en branchant une lampe ou un autre appareil;
  - b. Vérifiez si la prise d'alimentation est connectée à un interrupteur de lumière qui s'éteint lorsque vous éteignez les lumières;
  - c. Si les problèmes de chargement persistent, apportez l'outil, le bloc-piles et le chargeur dans votre centre de services local.
4. Vous pouvez charger un bloc partiellement utilisé au moment désiré sans effet indésirable sur le bloc-piles.

## Instructions de nettoyage du chargeur



**AVERTISSEMENT :** danger de choc électrique. Débranchez le chargeur de la prise CA avant de nettoyer. La saleté et la graisse peuvent être retirées des surfaces extérieures du chargeur à l'aide d'un linge ou d'une brosse souple non métallique. Ne pas utiliser d'eau ou de solution nettoyante.

## Montage mural

Certains chargeurs CRAFTSMAN sont conçus pour pouvoir être installés au mur ou être placés verticalement sur une table ou une surface de travail. Pour la fixation au mur, placez le chargeur près d'une prise de courant et loin d'un coin ou d'autres obstructions qui peuvent nuire à la circulation de l'air. Utilisez la base du chargeur comme modèle pour l'emplacement des vis de montage sur le mur. Fixez solidement le chargeur à l'aide de vis pour cloison sèche (achetées séparément) d'au moins 1 po (25,4 mm) de

longueur avec tête de diamètre de 0,28 à 0,35 po (7 à 9 mm) vissées dans du bois à une profondeur optimale en laissant exposée une partie de vis d'environ 7/32 po (5,5 mm). Alignez les fentes au dos du chargeur avec les vis exposées et insérez-les entièrement dans les fentes.

**REMARQUE :** Ne pas tenter de monter le chargeur CMCB101 sous un banc ou une table.

**REMARQUE :** Montez seulement le chargeur CMCB101 avec les accessoires de chargement pointés vers le plafond.

## VersaTrack™

**⚠ AVERTISSEMENT :** Ne pas charger les piles pendant que le chargeur est suspendu au rail mural.

LES CHARGEURS CRAFTSMAN, sauf CMCB101, peuvent être rangés sur le rail mural VersaTrack™ de Craftsman. Les crochets et les accessoires sont vendus séparément. Veuillez consulter la feuille d'accessoires des fixations VersaTrack™ pour de plus amples renseignements.

**REMARQUE :** Le chargeur CMCB101 n'est pas compatible avec le rail mural VersaTrack™ de CRAFTSMAN.

## CONSERVEZ CES INSTRUCTIONS POUR UTILISATION ULTÉRIEURE

### Caractéristiques de l'outil

		CMCGG001	
Tension	V	20	
Pression de sortie	psi	Vitesse 1	10000
		Vitesse 2	5000
Débit	fl. oz./min	Vitesse 1	3
		Vitesse 2	9
Type de graisse	Jusqu'à NLGI #2		
Capacité de graisse			
Vrac	oz	16	
Cartouche	oz	14,5	
Longueur de tuyau	po	40	
Poids (sans bloc-piles)	lbs	7,6	

### Lampe de travail DEL (Fig. E)

**⚠ ATTENTION :** Ne pas regarder dans la DEL. Cela peut causer une grave blessure oculaire.

Lorsque l'outil est activé en appuyant sur la gâchette ①, la lampe de travail à DEL ④ s'allume automatiquement. La lampe de travail à DEL s'éteint 60 après avoir relâché la gâchette.

### Gâchette de vitesse variable (Fig. A, F)

#### Bouton de verrouillage et gâchette

Votre pistolet à graisse est équipé d'un bouton de verrouillage ②.

Le bouton de déverrouillage ② possède une icône verrouillée ③ ou déverrouillée ④ à l'une ou l'autre extrémité pour indiquer si la gâchette est verrouillée ou déverrouillée.

1. Pour verrouiller la gâchette ①, appuyez sur le bouton de verrouillage depuis l'extrémité ③ de l'icône verrouillée comme illustré dans la Fig. F.

**REMARQUE :** Verrouillez toujours la gâchette ① lorsque vous transportez ou entreposez l'outil afin d'éviter le démarrage involontaire.

2. Pour déverrouiller la gâchette ①, appuyez sur le bouton de déverrouillage ② depuis l'extrémité ④ de l'icône déverrouillée comme illustré dans la Fig. F.
3. Appuyez sur la gâchette ① pour mettre le moteur en marche.
4. Relâcher la gâchette éteint le moteur.

**REMARQUE :** La gâchette à vitesse variable vous donnera plus de polyvalence. Plus vous appuyez sur la gâchette, plus la sortie de graisse est élevée.

**⚠ AVERTISSEMENT :** Cet outil n'a aucune disposition pour verrouiller le bouton en position Marche et il ne doit jamais être verrouillé à Marche d'aucune autre façon.

### Détendeur de pression (Fig. G)

Le détendeur de pression ②② est réglé en usine pour détendre la pression au-delà de 10 000 PSI (690 bars). La graisse qui sort du détendeur de pression indique une obstruction dans la fixation, la ligne ou le roulement. Ces conditions doivent être corrigées avant de continuer.

**⚠ AVERTISSEMENT :** Le pistolet à graisse peut générer une pression élevée. Ne retirez pas et n'altérez pas le détendeur de pression. Cela peut produire une blessure grave.

### Installer la cartouche de graisse

#### (Fig. A, I, G)

1. Tirez sur la poignée du tube de graisse ①① aussi loin qu'elle puisse aller puis fixez la tige du tube de graisse ①② dans la fente de retenue ①④ en déplaçant la tige sur le côté. Vérifiez que la tige est placée dans la fente de façon sécuritaire pour éviter qu'elle ne s'en dégage.
2. Dévissez le tube de graisse ①③ du pistolet à graisse ①③.
3. Retirez le bouchon en plastique de la cartouche de graisse puis insérez-la, extrémité ouverte en premier, dans le tube de graisse ①⑨.
4. Retirez le joint à l'autre extrémité de la cartouche de graisse.
5. Revissez l'ensemble du tube de graisse ①③ dans le pistolet à graisse et vissez à fond.
6. Libérez la tige du tube de graisse ①② de la fente de retenue ①④ et repoussez-la lentement dans le tube.
7. Utilisez la vanne de purge (②③, Fig. G) pour purger l'air éventuellement bloqué dans la cartouche. Consultez la rubrique *Purger les poches d'air*.

**IMPORTANT :** Le pistolet à graisse perd son amorçage si le lubrifiant contient des poches d'air.

### Retirer la cartouche de graisse vide (Fig. I)

1. Tirez sur la poignée du tube de graisse ①① aussi loin qu'elle puisse aller puis fixez la tige du tube de graisse ①② dans la fente de retenue ①④ en déplaçant la tige sur le côté. Vérifiez que la tige est placée dans la fente de façon sécuritaire pour éviter qu'elle ne s'en dégage.

2. Dévissez le tube de graisse **13** du pistolet à graisse et retirez-le.
3. Libérez doucement la poignée du tube de graisse **11** pour éjecter la cartouche vide du tube de graisse.

## Remplir le pistolet à graisse à partir d'un contenant de vrac (Fig. A, G, I–L)

### Préparer le pistolet à graisse pour l'aspiration et le remplissage de la pompe de remplissage (Fig. A, H, I)

**REMARQUE :** Assurez-vous que le pistolet à graisse est vide avant de commencer ce processus.

1. Dévissez le tube de graisse **9** de son ensemble **13**.
2. Dévissez le bouchon du tube de graisse **10** **9** et sortez la tige du tube de graisse **12**.
3. Avec le pouce et l'index, retournez le joint d'étanchéité en caoutchouc **28** de l'arrière vers l'avant. Consultez la Fig. J.

**REMARQUE :** Le joint d'étanchéité ressemble à une coupe, qui doit s'ouvrir vers le carter du moteur (**5**, Fig. A) lorsqu'il est préparé pour l'aspiration et le remplissage de la pompe de remplissage.

4. Réinsérez la tige du tube de graisse **12** dans le tube de graisse **9**.

### Remplissage par aspiration à partir d'un contenant de vrac (Fig. A, G, I–L)

1. Placez l'extrémité ouverte de l'ensemble du tube de graisse dans le lubrifiant en vrac.
2. Tirez lentement en arrière la poignée du tube de graisse **11** pour aspirer le lubrifiant dans le pistolet à graisse.

**REMARQUE :** Veillez à maintenir l'extrémité ouverte du tube de graisse suffisamment loin dans le lubrifiant pour éviter les poches d'air dans le tube de graisse.

3. Lorsque la tige du tube de graisse **12** est entièrement étendue, fixez-la dans la fente de retenue **14**.
4. Retirez l'ensemble du tube du pistolet à graisse du lubrifiant en vrac et essuyez l'excédent de graisse.
5. Revissez l'ensemble du tube du pistolet à graisse **13** dans le pistolet à graisse.
6. Libérez la tige du tube de graisse **12** de la fente de retenue **14** et repoussez-la lentement dans le tube.
7. Utilisez la vanne de purge (**23**, Fig. G) pour purger l'air éventuellement bloqué dans la cartouche. Consultez la rubrique **Purger les poches d'air**.

### Remplissage de la pompe de remplissage à partir d'un contenant de vrac (Fig. A, G, I–L)

Cet outil est équipé d'un port de remplissage 1/8" NPT (**25**, Fig. G) pour fixer un coupleur de remplissage à basse pression sur l'appareil.



**AVERTISSEMENT :** Ne vissez jamais de coupleur haute pression sur le port de remplissage 1/8" NPT du pistolet à graisse. Une pression excessive peut

provoquer des blessures graves. Utilisez uniquement des coupleurs basse pression.



**ATTENTION :** Le chargeur de la pompe de remplissage doit être correctement raccordé au port 1/8" NPT du pistolet à graisse. La pompe de remplissage est susceptible de ne pas fonctionner si les composants sont incompatibles.

### Installer le coupleur basse pression (non fourni avec l'outil)

1. Revissez l'ensemble du tube de graisse **13** dans le pistolet à graisse et vissez à fond.
2. Tirez sur la poignée du tube de graisse **11** aussi loin qu'elle puisse aller puis fixez la tige du tube de graisse **12** dans la fente de retenue **14** en déplaçant la tige sur le côté. Vérifiez que la tige est placée dans la fente de façon sécuritaire pour éviter qu'elle ne s'en dégage.
3. Retirez le bouchon du port de remplissage 1/8" NPT **26** du port de remplissage.
4. Vissez le coupleur basse pression approprié sur le port de remplissage 1/8" NPT **25**.
5. Libérez la tige du tube de graisse **12** de la fente de retenue **14** et repoussez-la lentement dans le tube.
6. Utilisez la vanne de purge **23** pour purger l'air éventuellement bloqué dans la cartouche. Consultez la rubrique **Purger les poches d'air**.

### Remplissage de l'outil à partir de la pompe de remplissage basse pression (Fig. A, G, I–L)

1. Tirez lentement sur la poignée du tube de graisse et tournez la tige jusqu'à ce qu'elle soit en place de façon sécuritaire.  
**REMARQUE :** Ne verrouillez pas la tige dans la fente de retenue **14**.
2. Connectez le raccord basse pression du pistolet à graisse sur le raccord basse pression approprié de la pompe de remplissage. Ces raccords NE SE verrouillent PAS ensemble. Ceci pour éviter de remplir excessivement la cartouche du pistolet à graisse.
3. Remplissez jusqu'à ce que la tige soit sortie du tube de graisse d'environ 8" (20 cm). Ne pas trop remplir. Si la tige ne bouge pas pendant le remplissage, arrêtez le processus. Cela indique que la tige n'est pas raccordée au piston et qu'il est nécessaire de recommencer l'étape un avant de continuer.
4. Tournez la tige pour la libérer et repoussez-la soigneusement dans le tube de graisse.
5. Utilisez la vanne de purge **23** pour purger l'air éventuellement bloqué dans la cartouche. Consultez la rubrique **Purger les poches d'air**.

### Purger les poches d'air (Fig. A, G)

**IMPORTANT :** Les poches d'air dans la graisse peuvent faire perdre l'amorçage du pistolet à graisse. Éliminez les poches d'air après chaque remplissage ou si le pistolet ne parvient pas à pomper la graisse :

1. Dévissez la vanne de purge **23** sans la retirer, jusqu'à ce que tout l'air se soit échappé.
2. Serrez la vanne de purge **23**.



- Débouchez le flexible **6** et appuyez sur la gâchette de vitesse variable **1** pendant 10 à 20 secondes.
- Si la graisse ne s'écoule pas par le flexible, recommencez à partir de l'étape 1.

**REMARQUE :** Cet outil a été testé en usine, ce pourquoi il est possible qu'une petite quantité de graisse demeure dans le tube de graisse et le flexible. Il est conseillé de purger l'outil avec la marque de graisse à utiliser avant la première utilisation.

## FONCTIONNEMENT

**AVERTISSEMENT :** Afin de réduire le risque des blessures corporelles graves, arrêtez l'appareil et retirez le bloc-piles avant d'effectuer des réglages ou de retirer/installer des pièces, des accessoires ou lors du remplissage de graisse. Un démarrage accidentel peut causer des blessures.

## Position appropriée des mains (Fig. M)

**AVERTISSEMENT :** Afin de réduire le risque de blessure corporelle grave, utilisez **TOUJOURS** la position des mains appropriée comme illustré.

**AVERTISSEMENT :** Afin de réduire le risque de blessure grave, tenez **TOUJOURS** l'appareil solidement en prévision d'une réaction soudaine.

Une position des mains adéquate nécessite une main sur la protection du ressort de sécurité du flexible **7** et l'autre main sur la poignée comme montré **3** comme illustré.

## Installation et retrait du bloc-piles (Fig. G)

**AVERTISSEMENT :** s'assurer que l'outil/appareil est en position « Off » avant d'insérer le bloc-piles.

**REMARQUE :** pour une meilleure performance, assurez-vous que le bloc-piles est complètement chargé.

- Pour installer le bloc-piles **10** dans l'outil, alignez le bloc-piles avec les glissières à l'intérieur de la poignée de l'outil et glissez-le dans la poignée jusqu'à ce que le bloc-piles soit bien placé dans l'outil et assurez-vous qu'il est enclenché.
- Pour retirer le bloc-piles de l'outil, appuyez sur le bouton de libération **16** et tirez-le fermement hors de la poignée de l'outil. Insérez-le dans le chargeur comme indiqué dans la section relative au chargeur du présent manuel.

## Utilisation du pistolet à graisse (Fig. A)

**AVERTISSEMENT :** Pour diminuer le risque de blessure corporelle grave, maintenez toujours la poignée lorsque vous actionnez le pistolet à graisse ou que vous placez le flexible sur les raccords.

- Pour actionner le pistolet à graisse, tenez-le par la poignée **3** ou placez-le sur une surface stable, debout sur ses pieds en caoutchouc **17** en maintenant la poignée.
- En tenant le flexible par la protection du ressort de sécurité du flexible **7**, raccordez le coupleur de graisse du flexible **8** ou un autre coupleur de graisse approprié sur le raccord de graisse à remplir.
- Appuyez soigneusement sur la gâchette à vitesse variable pour commencer le processus de remplissage. Une fois la

quantité correcte de graisse distribuée, libérez la gâchette et retirez le coupleur du raccord de graisse.

- Si le coupleur ne se libère pas, il est possible qu'il existe une pression résiduelle dans la ligne. Déplacer le coupleur d'un côté à l'autre peut libérer la pression résiduelle afin de pouvoir le retirer du coupleur.
- Si le coupleur fuit excessivement ou ne tient pas sur le raccord de graisse, il doit être remplacé.

## Sélection de la vitesse (Fig. A)

Le CMCGG001 possède deux réglages de vitesse pour plus de polyvalence. **Vitesse 1**, faible puissance/PSI élevé, est recommandé pour les applications de lubrification générales. **Vitesse 2**, haute puissance/faible Psi, est recommandée pour les applications qui n'exigent pas de PSI élevé, comme les roulements de grande dimension ou les zones de remplissage qui nécessitent une grande quantité de graisse.

**REMARQUE :** Ne pas changer les vitesses lorsque l'outil fonctionne. Laissez toujours l'outil s'arrêter complètement avant de changer de vitesse.

- Pour sélectionner la **vitesse 1** (faible puissance/PSI élevé), éteignez l'outil et laissez-le s'arrêter. Glissez le sélecteur de vitesse **21** vers le haut en direction du carter moteur **5**.
- Pour sélectionner la **vitesse 2** (haute puissance/faible PSI), éteignez l'outil et laissez-le s'arrêter. Glissez le sélecteur de vitesse **21** vers le bas en direction de la poignée **3**.

**REMARQUE :** Si l'outil ne change pas de vitesses, assurez-vous que le sélecteur de vitesses est entièrement engagé en position de **vitesse 1** ou **vitesse 2**.

## ENTRETIEN

**AVERTISSEMENT :** Afin de réduire le risque des blessures corporelles graves, arrêtez l'appareil et retirez le bloc-piles avant d'effectuer des réglages ou de retirer/installer des pièces, des accessoires ou lors du remplissage de graisse. Un démarrage accidentel peut causer des blessures.

Votre produit CRAFTSMAN a été conçu pour fonctionner sur une longue période avec un minimum d'entretien. Un fonctionnement satisfaisant continu dépend de l'entretien approprié et d'un nettoyage régulier de l'outil.

## Nettoyage

**AVERTISSEMENT :** enlever les saletés et la poussière hors des événements au moyen d'air comprimé propre et sec, au moins une fois par semaine. Pour minimiser le risque de blessure aux yeux, toujours porter une protection oculaire conforme à la norme ANSI Z87.1 lors du nettoyage.

**AVERTISSEMENT :** ne jamais utiliser de solvants ni d'autres produits chimiques puissants pour nettoyer les pièces non métalliques de l'outil. Ces produits chimiques peuvent affaiblir les matériaux de plastique utilisés dans ces pièces. Utiliser un chiffon humecté uniquement d'eau et de savon doux. Ne jamais laisser de liquide pénétrer dans l'outil et n'immerger aucune partie de l'outil dans un liquide.

## ACCESSOIRES DISPONIBLES

CMCGGA001	Coupleur robuste pour pistolet à graisse 1/8" NPT
CMCGGA002	Coupleur robuste, paquet de 3 pour pistolet à graisse 1/8" NPT
CMCGGA003	Coupleur pour pistolet à graisse à angle droit
CMCGGA004	Courroie d'épaule

## Accessoires

**AVERTISSEMENT :** *les accessoires autres que CRAFTSMAN n'ayant pas été testés avec ce produit, leur utilisation avec cet outil peut s'avérer dangereuse. Pour réduire le risque de blessure, seuls les accessoires recommandés par CRAFTSMAN doivent être utilisés avec ce produit.*

Les accessoires recommandés pour utilisation avec cet outil sont disponibles à un coût supplémentaire chez votre détaillant local ou dans un centre de services autorisé. Si vous avez besoin d'aide pour localiser un accessoire, contactez CRAFTSMAN appelez au **1-888-331-4569**.

## Fixer et ajuster la courroie d'épaule (Fig. N)

## Accessoire optionnel

**AVERTISSEMENT :** *La courroie d'épaule doit être passée par-dessus une seule épaule, en diagonale par rapport au corps. Voir la Fig. N.*

Une courroie d'épaule est recommandée pour tous les outils dont le poids total dépasse 13lbs. (6 kg). (Le poids total inclut l'outil, l'accessoire et le bloc-pile.) Une courroie d'épaule est disponible pour un coût supplémentaire auprès de CRAFTSMAN sur [www.craftsman.com](http://www.craftsman.com) ou en appelant au **1-888-331-4569**, référence N769443. Fixez la courroie à l'outil comme illustré à la Fig. N et ajustez-la pour un équilibre et un soutien appropriés

**AVERTISSEMENT :** *La courroie doit être passée par-dessus une seule épaule plutôt qu'en diagonale par rapport au corps. Voir la Fig. N.*

1. Enclenchez le verrou de la courroie d'épaule **31** sur le support de la courroie d'épaule **19** located on the unit, just in front of the ON/OFF trigger comme illustré à la Fig. N.
2. Réglez la courroie afin qu'elle passe sur votre épaule et assure un équilibre et un soutien adéquats.

## VersaTrack™ (Fig. O)

## Accessoire en option, vendu séparément.

**AVERTISSEMENT :** *Afin de réduire le risque des blessures corporelles graves, éteignez l'outil et retirez le blocs-piles avant d'effectuer tout réglage ou de retirer/installer des pièces ou des accessoires. Un démarrage accidentel peut causer des blessures.*

**AVERTISSEMENT :** *Pour réduire le risque de blessures graves, ne pas utiliser un crochet de suspension ou VersaTrack™ Trackwall endommagé. Un crochet de*

*suspension ou VersaTrack™ Trackwall endommagé ne peut supporter le poids de l'outil.*



**AVERTISSEMENT :** *Afin de réduire le risque de blessures graves, assurez-vous que les vis qui maintiennent le crochet de suspension Versatrack™ sont bien serrées.*



**AVERTISSEMENT :** *Pour réduire le risque de blessures graves, NE PAS suspendre l'outil au-dessus de la tête ni suspendre d'autres objets au crochet de suspension. Suspendez SEULEMENT l'outil sur le Versatrack™ Trackwall à l'aide du crochet de suspension.*



**AVERTISSEMENT :** *Le crochet de suspension intégré Versatrack™ n'est pas un crochet pour courroie.*



**AVERTISSEMENT :** *Assurez-vous que le poids de l'outil ne dépasse pas le poids nominal maximum de 20 lb (9 kg) pour le crochet Versatrack™ sélectionné.*



**AVERTISSEMENT :** *Lorsque vous suspendez des objets sur un rail mural Versatrack™, distandez les outils de façon adéquate pour ne pas excéder 75 lb (35 kg) par pied linéaire.*

**IMPORTANT :** *Pour la fixation du crochet de suspension Versatrack™, utilisez seulement la vis fournie. Assurez-vous de bien serrer la vis. Les accessoires Versatrack™ permettent d'installer des outils compatibles de façon sécuritaire sur le système de rail mural Versatrack™.*

1. Éteignez l'outil, retirez le bloc-pile et les accessoires.
2. Fixez le crochet de suspension **34** sur l'outil.
  - a. Placez le crochet de suspension VersaTrack™ à l'emplacement de montage **35** situé à la base de l'outil.
  - b. Utilisez un tournevis pour sécuriser le crochet de suspension avec la vis **33** fournie. Ne pas utiliser une autre vis pour le faire.
3. **REMARQUE :** Les accessoires Versatrack™ pour utilisation avec votre outil sont disponibles à un coût supplémentaire chez votre détaillant local ou dans un centre de services agréé. Si vous avez besoin d'aide pour trouver un accessoire, veuillez contacter CRAFTSMAN, appelez au **1-888-331-4569**.

## Réparations

Le chargeur et le bloc-piles ne sont pas réparables. Le chargeur ou le bloc-piles ne comportent aucune pièce réparable.



**AVERTISSEMENT :** *pour assurer la SÉCURITÉ et la FIABILITÉ du produit, les réparations, l'entretien et les réglages doivent être réalisés (cela comprend l'inspection et le remplacement du balai, le cas échéant) par un centre de réparation en usine CRAFTSMAN ou un centre de réparation agréé CRAFTSMAN. Toujours utiliser des pièces de rechange identiques.*

## Enregistrez-vous en ligne

Nous vous remercions de votre achat. Enregistrez votre produit maintenant pour :

- **SERVICE DE GARANTIE** : l'enregistrement de votre produit en ligne vous aide à obtenir un service de garantie efficace au cas où vous auriez un problème avec votre produit.
- **CONFIRMATION DE PROPRIÉTÉ** : en cas de pertes liées aux assurances telles qu'un incendie, une inondation ou un vol, votre enregistrement de propriété servira de preuve de votre achat.
- **POUR VOTRE SÉCURITÉ** : l'enregistrement de votre produit nous permet de vous contacter dans le cas peu probable d'une notification de sécurité requise selon le Federal Consumer Safety Act.
- Inscrivez-vous en ligne sur [www.craftsman.com/registration](http://www.craftsman.com/registration)

## Garantie limitée de trois ans

CRAFTSMAN réparera ou remplacera sans frais tout appareil défectueux pour cause de défaut de matériau ou de main-d'œuvre sur une période de trois ans à partir de la date d'achat de l'outil (deux ans pour les bloc-piles). Cette garantie ne couvre pas les pièces en panne pour cause d'abus ou d'usure normale de l'outil. Pour plus de détails au sujet de la couverture de la garantie et l'information de réparation sous garantie, visitez [www.craftsman.com](http://www.craftsman.com) ou composez le **1-888-331-4569**. Cette garantie ne s'applique pas aux accessoires ou dommages causés par des réparations effectuées ou tentées par d'autres. CETTE GARANTIE REMPLACE TOUTES LES AUTRES, INCLUANT LES GARANTIES IMPLICITES DE LA QUALITÉ MARCHANDE ET L'APTITUDE POUR UN BUT PARTICULIER, ET EXCLUT TOUTS LES DOMMAGES ACCIDENTELS OU CONSÉCUTIFS. Certaines provinces ne permettent pas de limitation sur la durée de la garantie implicite ou l'exclusion ou la limitation de dommages indirects, alors ces limitations peuvent ne pas s'appliquer à vous. Cette garantie vous donne des droits légaux particuliers et vous pouvez avoir d'autres droits qui varient selon les états ou les provinces.,

## CONTRAT D'ENTRETIEN GRATUIT DE DEUX ANS SUR LES BLOC-PILES CRAFTSMAN

CMCB201, CMCB2011, CMCB2015

## CONTRAT D'ENTRETIEN GRATUIT DE TROIS ANS SUR LES BLOC-PILES CRAFTSMAN

CMCB202, CMCB204, CMCB205, CMCB206, CMCB209

**REMARQUE** : la garantie de se produit sera annulée si le bloc-piles a été altéré de quelque façon que ce soit. CRAFTSMAN ne peut être tenu responsable de tout dommage corporel causé par l'altération du produit et pourra poursuivre toute fraude en matière de garantie dans toute l'étendue permise par la loi.

### GARANTIE DE REMBOURSEMENT DE 90 JOURS

Si l'acheteur n'est pas entièrement satisfait, pour quelque raison que ce soit, du rendement de l'outil électrique ou de la cloueuse CRAFTSMAN, celui-ci peut le retourner, accompagné d'un reçu, dans les 90 jours à compter de la date d'achat pour obtenir un remboursement intégral, sans aucun problème.

**AMÉRIQUE LATINE** : cette garantie ne s'applique aux produits vendus en Amérique latine. Pour ceux-ci, veuillez consulter les informations relatives à la garantie spécifique présente dans l'emballage, appeler l'entreprise locale ou consulter le site Web pour les informations relatives à cette garantie.

### REMPLACEMENT GRATUIT DES ÉTIQUETTES

**D'AVERTISSEMENT** : si les étiquettes d'avertissement deviennent illisibles ou sont manquantes, composer le **1-888-331-4569** pour en obtenir le remplacement gratuit.

## Dépannage

Problème	Causes possibles	Solutions possibles
Impossible de tirer la tige en arrière	Cumul de vide	Dévissez la vanne de purge pour libérer le vide.
Impossible de pousser la tige en avant	Cumul de pression	Dévissez la vanne de purge pour libérer la pression.
	La tige est connectée au piston	Tournez la poignée du tube de graisse sur 90 degrés pour la dégager.
Absence de graisse en appuyant sur la gâchette	Le tube de graisse est vide	Ajoutez de la graisse.
	Poches d'air dans le tube de graisse	Consultez la rubrique <b>Purger les poches d'air</b> .
La graisse sort par le détendeur de pression	Le raccord Zerk est bloqué	Déconnectez le coupleur du raccord, nettoyez le raccord zerk et le passage de la graisse.
Le moteur ne tourne pas lorsque la gâchette est tirée	Bloc-piles	Vérifiez que la batterie est complètement chargée.
La graisse fuit par l'arrière du tube de graisse	Le joint d'étanchéité en caoutchouc est tourné dans le mauvais sens	Consultez la rubrique <b>Préparer le pistolet à graisse pour l'aspiration et le remplissage de la pompe de remplissage</b> .

**⚠️ ADVERTENCIA:** *Lea todas las advertencias de seguridad e instrucciones. El incumplimiento de las advertencias e instrucciones puede provocar descargas eléctricas, incendios o lesiones graves.*

**⚠️ ADVERTENCIA:** *Para reducir el riesgo de lesiones, lea el manual de instrucciones.*

## Uso pretendido

Su CRAFTSMAN, CMC GG001 ha sido diseñado para dispensar lubricante para uso doméstico, sólo para uso del consumidor.

**NO** use bajo condiciones húmedas o en presencia de líquidos o gases inflamables.

**NO** permita que niños estén en contacto con la herramienta. Se requiere supervisión cuando operadores sin experiencia operen esta herramienta.

## Definiciones: Símbolos y Palabras de

### Alerta de Seguridad

Las siguientes definiciones describen el nivel de gravedad de cada palabra de advertencia. Lea el manual de la herramienta eléctrica y preste atención a estos símbolos.

**⚠️ PELIGRO:** *Indica una situación de peligro inminente que, si no se evita, provocará la muerte o lesiones graves.*

**⚠️ ADVERTENCIA:** *Indica una situación de peligro potencial que, si no se evita, podría provocar la muerte o lesiones graves.*

**⚠️ ATENCIÓN:** *Indica una situación de peligro potencial que, si no se evita, posiblemente provocaría lesiones leves o moderadas.*

**⚠️** *(Utilizado sin palabras) indica un mensaje de seguridad relacionado.*

**AVISO:** *Se refiere a una práctica no relacionada a lesiones corporales que de no evitarse puede resultar en daños a la propiedad.*

## ADVERTENCIAS GENERALES DE SEGURIDAD PARA HERRAMIENTAS ELÉCTRICAS

**⚠️ ADVERTENCIA:** *Lea todas las advertencias de seguridad, instrucciones, ilustraciones y especificaciones incluidas con esta herramienta eléctrica. La falla en seguir todas las instrucciones siguientes puede resultar en descarga eléctrica, incendio y/o lesiones serias.*

## CONSERVE TODAS LAS ADVERTENCIAS E INSTRUCCIONES PARA FUTURAS CONSULTAS

El término "herramienta eléctrica" incluido en las advertencias hace referencia a las herramientas eléctricas operadas con corriente (con cable eléctrico) o a las herramientas eléctricas operadas con baterías (inalámbricas).

## 1) Seguridad en el Área de Trabajo

- Mantenga el área de trabajo limpia y bien iluminada.** *Las áreas abarrotadas y oscuras propician accidentes.*
- No opere las herramientas eléctricas en atmósferas explosivas, como ambientes donde haya polvo, gases o líquidos inflamables.** *Las herramientas eléctricas originan chispas que pueden encender el polvo o los vapores.*
- Mantenga alejados a los niños y a los espectadores de la herramienta eléctrica en funcionamiento.** *Las distracciones pueden provocar la pérdida de control.*

## 2) Seguridad Eléctrica

- Los enchufes de la herramienta eléctrica deben adaptarse al tomacorriente. Nunca modifique el enchufe de ninguna manera. No utilice ningún enchufe adaptador con herramientas eléctricas con conexión a tierra.** *Los enchufes no modificados y que se adaptan a los tomacorrientes reducirán el riesgo de descarga eléctrica.*
- Evite el contacto corporal con superficies con descargas a tierra como, por ejemplo, tuberías, radiadores, cocinas eléctricas y refrigeradores.** *Existe mayor riesgo de descarga eléctrica si su cuerpo está puesto a tierra.*
- No exponga las herramientas eléctricas a la lluvia o a condiciones de humedad.** *Si entra agua a una herramienta eléctrica, aumentará el riesgo de descarga eléctrica.*
- No maltrate el cable. Nunca utilice el cable para transportar, tirar o desenchufar la herramienta eléctrica. Mantenga el cable alejado del calor, el aceite, los bordes filosos y las piezas móviles.** *Los cables dañados o enredados aumentan el riesgo de descarga eléctrica.*
- Al operar una herramienta eléctrica en el exterior, utilice un cable prolongador adecuado para tal uso.** *Utilice un cable adecuado para uso en exteriores a fin de reducir el riesgo de descarga eléctrica.*
- Si el uso de una herramienta eléctrica en un lugar húmedo es imposible de evitar, utilice un suministro protegido con un interruptor de circuito por falla a tierra (GFCI).** *El uso de un GFCI reduce el riesgo de descargas eléctricas.*

## 3) Seguridad Personal

- Permanezca alerta, controle lo que está haciendo y utilice el sentido común cuando emplee una herramienta eléctrica. No utilice una herramienta eléctrica si está cansado o bajo el efecto de drogas, alcohol o medicamentos.** *Un momento de descuido mientras se opera una herramienta eléctrica puede provocar lesiones personales graves.*
- Utilice equipos de protección personal. Siempre utilice protección para los ojos.** *En las condiciones adecuadas, el uso de equipos de protección,*

como máscaras para polvo, calzado de seguridad antideslizante, cascos o protección auditiva, reducirá las lesiones personales.

- c) **Evite el encendido por accidente. Asegúrese de que el interruptor esté en la posición de apagado antes de conectarlo a la fuente de energía o paquete de baterías, o antes de levantar o transportar la herramienta.** Transportar herramientas eléctricas con el dedo apoyado en el interruptor o enchufar herramientas eléctricas con el interruptor en la posición de encendido puede propiciar accidentes.
- d) **Retire la clavija de ajuste o la llave de tuercas antes de encender la herramienta eléctrica.** Una llave de tuercas o una clavija de ajuste que quede conectada a una pieza giratoria de la herramienta eléctrica puede provocar lesiones personales.
- e) **No se estire. Conserve el equilibrio y párese adecuadamente en todo momento.** Esto permite un mejor control de la herramienta eléctrica en situaciones inesperadas.
- f) **Use la vestimenta adecuada. No use ropas holgadas ni joyas. Mantenga el cabello, la ropa y los guantes alejados de las piezas en movimiento.** Las ropas holgadas, las joyas o el cabello largo pueden quedar atrapados en las piezas en movimiento.
- g) **Si se suministran dispositivos para la conexión de accesorios con fines de recolección y extracción de polvo, asegúrese de que estén conectados y que se utilicen correctamente.** El uso de dispositivos de recolección de polvo puede reducir los peligros relacionados con el polvo.
- h) **No permita que la familiaridad obtenida a partir del uso frecuente de herramientas le permitan volverse descuidado e ignorar los principios de seguridad de la herramienta.** Una acción descuidada puede causar lesiones severas en una fracción de segundo.

#### 4) Uso y Mantenimiento de la Herramienta Eléctrica

- a) **No fuerce la herramienta eléctrica. Utilice la herramienta eléctrica correcta para el trabajo que realizará.** Si se la utiliza a la velocidad para la que fue diseñada, la herramienta eléctrica correcta permite trabajar mejor y de manera más segura.
- b) **No utilice la herramienta eléctrica si no puede encenderla o apagarla con el interruptor.** Toda herramienta eléctrica que no pueda ser controlada mediante el interruptor es peligrosa y debe repararse.
- c) **Desconecte el enchufe de la fuente de alimentación y/o retire la batería, o paquete si es desmontable, de la herramienta eléctrica antes de realizar cualquier ajuste, cambiar accesorios o almacenar herramientas eléctricas.** Estas medidas de seguridad preventivas reducen el riesgo de encender la herramienta eléctrica en forma accidental.

- d) **Guarde la herramienta eléctrica que no esté en uso fuera del alcance de los niños y no permita que otras personas no familiarizadas con ella o con estas instrucciones operen la herramienta.** Las herramientas eléctricas son peligrosas si son operadas por usuarios no capacitados.
- e) **Dé mantenimiento a las herramientas eléctricas y accesorios. Revise que no haya piezas en movimiento mal alineadas o trabadas, piezas rotas o cualquier otra situación que pueda afectar el funcionamiento de la herramienta eléctrica. Si encuentra daños, haga reparar la herramienta eléctrica antes de utilizarla.** Se producen muchos accidentes a causa de las herramientas eléctricas que carecen de un mantenimiento adecuado.
- f) **Mantenga las herramientas de corte afiladas y limpias.** Las herramientas de corte con mantenimiento adecuado y con los bordes de corte afilados son menos propensas a trabarse y son más fáciles de controlar.
- g) **Utilice la herramienta eléctrica, los accesorios y las brocas de la herramienta, etc. de acuerdo con estas instrucciones y teniendo en cuenta las condiciones de trabajo y el trabajo que debe realizarse.** El uso de la herramienta eléctrica para operaciones diferentes de aquellas para las que fue diseñada podría originar una situación peligrosa.
- h) **Mantenga las manijas y superficies de sujeción secas, limpias y libres de aceite y grasa.** Las manijas y superficies de sujeción resbalosas no permiten el manejo y control seguros de la herramienta en situaciones inesperadas.

#### 5) Uso y Mantenimiento de la Herramienta con Baterías

- a) **Recargue solamente con el cargador especificado por el fabricante.** Un cargador adecuado para un tipo de paquete de baterías puede originar riesgo de incendio si se utiliza con otro paquete de baterías.
- b) **Utilice herramientas eléctricas sólo con paquetes de baterías específicamente diseñados.** El uso de cualquier otro paquete de baterías puede producir riesgo de incendio y lesiones.
- c) **Cuando no utilice el paquete de baterías, manténgalo lejos de otros objetos metálicos como sujetapapeles, monedas, llaves, clavos, tornillos u otros objetos metálicos pequeños que puedan realizar una conexión desde un terminal al otro.** Los cortocircuitos en los terminales de la batería pueden provocar quemaduras o incendio.
- d) **En condiciones abusivas, el líquido puede ser expulsado de la batería. Evite su contacto. Si entra en contacto accidentalmente, enjuague con agua. Si el líquido entra en contacto con los ojos, busque atención médica.** El líquido expulsado de la batería puede provocar irritación o quemaduras.
- e) **No use un paquete de batería o herramienta que estén dañados o modificados.** Las baterías dañadas o modificadas pueden presentar un comportamiento

impredecible que resulte en incendios, explosión o riesgo de lesiones.”

- f) **No exponga un paquete de batería o una herramienta a fuego o temperatura excesiva.** La exposición a fuego o temperaturas mayores a 130 °C (265 °F) pueden causar una explosión.”
- g) **Siga todas las instrucciones de carga y no cargue el paquete de batería o la herramienta fuera del rango de temperatura especificado en las instrucciones.** Cargar inadecuadamente o en una temperatura fuera del rango de temperatura especificado puede dañar la batería e incrementar el riesgo de incendio.

## 6) Mantenimiento

- a) **Solicite a una persona calificada en reparaciones que realice el mantenimiento de su herramienta eléctrica y que sólo utilice piezas de repuesto idénticas.** Esto garantizará la seguridad de la herramienta eléctrica.
- b) **Nunca dé servicio a paquetes de batería dañados.** El servicio de paquetes de batería sólo debe ser realizado por el fabricante o proveedores de servicio autorizados.

## Reglas de seguridad específicas adicionales para engrasadoras

- **Partes de la herramienta o del ensamble de la manguera pueden romperse debido a la alta presión. Puede haber riesgo de lesiones graves.** Antes de usar, siempre revise el ensamble de la herramienta y la manguera en busca de daños o desgaste. Nunca la use si alguna parte de la herramienta está dañada o desgastada.
- **Use sólo herramientas recargables-mangueras flexibles aprobadas.** Sostenga la manguera sólo por la protección de resorte de seguridad de la manguera flexible para evitar lesiones personales graves.
- **Si la manguera se tuerce o se daña, se puede romper y causar lesiones graves.** Reemplace la manguera a la primera señal de desgaste, torceduras o daños.
- **Utilice únicamente la grasa recomendada en este manual** (consulte Especificaciones).
- **Para reducir el riesgo de lesiones personales graves, no utilice la engrasadora alrededor o sobre partes móviles, mecanismos o equipos en funcionamiento.**
- **Las ventilas de aire a menudo cubren las partes móviles y se deben evitar.** La ropa suelta, joyería, o cabello largo podrían quedar atrapados en las partes móviles.

 **ADVERTENCIA: Riesgo de inyección o lesiones severas.** La ruptura de los componentes puede inyectar grasa en la piel o los ojos, causando lesiones graves o infecciones. **No lo trate como un simple corte. Busque atención médica inmediata.**

 **ADVERTENCIA: La salida puede estar a alta presión.** No dirija la descarga hacia usted mismo o hacia otros.

 **ADVERTENCIA: La engrasadora puede generar alta presión, hasta 10,000 PSI (690 bar). Siempre use guantes durante la operación.** Mantenga las manos alejadas de la parte de hule expuesta de la manguera.

 **ADVERTENCIA: La grasa y los lubricantes pueden ser inflamables.** No exponer a llamas o fuentes de calor. **Siga todas las advertencias e instrucciones del fabricante de la grasa y el lubricante.**

## Información de Seguridad Adicional

 **ADVERTENCIA: Nunca modifique la herramienta eléctrica o ninguna parte de ella.** Podría resultar en daño o lesiones personales.

 **ADVERTENCIA: SIEMPRE use gafas de seguridad.** Las gafas de uso diario NO son gafas de seguridad. También use una careta o máscara de polvo si la operación de corte produce polvo. SIEMPRE USE EQUIPO DE SEGURIDAD CERTIFICADO:

- Protección para los ojos ANSI Z87.1 (CAN/CSA Z94.3),
- Protección auditiva ANSI S12.6 (S3.19),
- Protección respiratoria NIOSH/OSHA/MSHA.

 **ADVERTENCIA: Algún polvo creado por lijado, aserrado, pulido, perforación eléctricos y otras actividades de construcción contienen químicos conocidos por el Estado de California como causantes de cáncer, defectos de nacimiento u otros daños reproductivos.** Algunos ejemplos de estos químicos son:

- plomo a partir de pinturas a base de plomo,
- sílice cristalino de ladrillos y cemento y otros productos de mampostería, y
- alquitrán y cromo a partir de madera tratada químicamente.

Su riesgo a partir de estas exposiciones varía, dependiendo de qué tan a menudo realice este tipo de trabajo. Para reducir su exposición a estos químicos: trabaje en un área bien ventilada, y trabaje con equipo de seguridad aprobado, tal como máscaras de polvo que estén diseñadas específicamente para filtrar partículas microscópicas.















- **Use ropa de protección y lave las áreas expuestas con agua y jabón.** Permitir que el polvo entre en su boca, ojos, o que quede sobre la piel puede promover la absorción de químicos peligrosos. Dirija las partículas lejos de la cara y el cuerpo.
- **Use la aspiradora de extracción de polvo adecuada para retirar la mayoría de polvo estático y transportado por aire.** La falla en retirar el polvo estático y transportado por aire podría contaminar el ambiente de trabajo y presentar un riesgo de salud mayor al operador y personas en las cercanías.
- **Utilice abrazaderas u otra forma práctica para asegurar y sostener la pieza de trabajo sobre una plataforma estable.** Utilice abrazaderas u otra forma práctica para asegurar y sostener la pieza de trabajo en una plataforma estable. Sostener el trabajo con la mano o contra el cuerpo no brinda la estabilidad requerida y puede llevar a la pérdida del control.

- **Las ventilas de aire a menudo cubren las partes móviles y se deben evitar.** La ropa suelta, joyería, o el cabello largo podrían quedar atrapados en las partes móviles.



**ATENCIÓN:** Cuando no esté en uso, coloque la herramienta en su lado sobre una superficie estable donde no cause un peligro de tropiezo o caída. Algunas herramientas con paquetes de batería grandes pueden quedar verticales sobre el paquete de batería pero se pueden voltear fácilmente.

La etiqueta en su herramienta puede incluir los siguientes símbolos. Los símbolos y sus definiciones son los siguientes:

V.....volts		Construcción Clase I
Hz.....hertz		II (aislamiento doble)
min.....minutos	$n_0$ .....	sin carga velocidad
 o DC.....corriente directa	$n$ .....	velocidad nominal
 .....Construcción Clase II (conectada a tierra)	PSI.....	libras por pulgada cuadrada
.../min.....por minuto		terminal de tierra
BPM.....golpes por minuto		símbolo de alerta de seguridad
IPM.....impactos por minuto		radiación visible no mirar directamente a la luz
OPM.....oscilaciones por minuto		use protección respiratoria
RPM.....revoluciones por minuto		use protección para los ojos
sfpm.....pies de superficie por minuto		use protección auditiva
SPM.....carreras por minuto		lea toda la documentación
A.....ampères		no exponga a la lluvia
W.....watts		
Wh.....Watt Horas		
Ah.....amperios hora		
 o AC.....corriente alterna		
 o CA/CD.....corriente alterna o directa		

## BATERÍAS Y CARGADORES

El paquete de batería no está completamente cargado cuando se retira del cartón. Antes de usar la batería y el cargador, lea las siguientes instrucciones de seguridad y luego siga los procedimientos de carga descritos. Cuando solicite paquetes de baterías de repuesto, asegúrese de incluir el número de catálogo y el voltaje.

### LEA TODAS LAS INSTRUCCIONES

## Instrucciones de Seguridad Importantes para Todos los Paquetes de Batería



**ADVERTENCIA:** Lea todas las advertencias de seguridad, instrucciones y marcas de precaución para el paquete de la batería, el cargador y el producto. La falla en seguir las advertencias e instrucciones puede resultar en descarga eléctrica, incendio y/o lesiones serias.

- **No cargue o use el paquete de batería en atmósferas explosivas, como en la presencia de líquidos, gases o**

**polvo inflamables.** Insertar o retirar el paquete de batería del cargador puede encender el polvo y los vapores.

- **NUNCA fuerce el paquete de batería dentro del cargador. NO modifique el paquete de batería en ninguna forma para instalarlo en un cargador no compatible ya que el paquete de batería se puede romper causando lesiones personales serias.** Consulte la tabla al final de este manual respecto a compatibilidad de las baterías y cargadores.
- **Cargue los paquetes de batería sólo en CRAFTSMAN.**
- **NO salpique ni sumerja en agua u otros líquidos.**
- **NO permita que agua o ningún otro líquido entre al paquete de batería.**
- **No almacene ni use la herramienta y el paquete de baterías en lugares donde la temperatura pueda alcanzar o exceder los 40 °C (104 °F) (como cobertizos exteriores o edificios de metal en verano).** Para obtener la mejor vida útil, guarde los paquetes de baterías en un lugar fresco y seco.
- **NOTA: No guarde los paquetes de baterías en una herramienta con el interruptor de gatillo bloqueado. Nunca sujete con cinta el interruptor de gatillo en la posición ON.**
- **No incinere el paquete de batería incluso si está dañado severamente o está completamente agotada.** El paquete de batería pueden explotar en el fuego. Se crean humos y materiales tóxicos cuando se queman los paquetes de baterías de ion de litio.
- **No exponga un paquete de batería o una herramienta a fuego o temperatura excesiva.** La exposición a fuego o temperaturas mayores a 130 °C (265 °F) pueden causar una explosión.
- **Siga todas las instrucciones de carga y no cargue el paquete de batería o el aparato fuera del rango de temperatura especificado en las instrucciones.** Cargar inadecuadamente o en una temperatura fuera del rango especificado puede dañar la batería e incrementar el riesgo de incendio.
- **Si el contenido de la batería entra en contacto con la piel, lave de inmediato el área con jabón suave y agua.** Si el líquido de la batería entra en los ojos, enjuague con agua sobre el ojo abierto durante 15 minutos o hasta que desaparezca la irritación. Si se necesita atención médica, el electrolito de la batería está compuesto por una mezcla de carbonatos orgánicos líquidos y sales de litio.
- **El contenido de las celdas de batería abiertas puede causar irritación respiratoria.** Proporcione aire fresco. Si los síntomas persisten, busque atención médica.
- **El líquido de la batería puede ser inflamable si se expone a chispas o llamas.**
- **Nunca intente abrir el paquete de baterías por ninguna razón. Si la caja del paquete de baterías está agrietada o dañada, no la inserte en el cargador.** No aplaste, deje caer o dañe el paquete de la batería. No use un paquete de baterías o cargador que haya recibido un golpe fuerte, se haya dejado caer, se haya aplastado o dañado de cualquier manera (por ej., perforado con un

*clavo, golpeado con un martillo, o pisado). Los paquetes de batería dañados se deben regresar al centro de servicio para reciclaje.*

## Recomendaciones de Almacenamiento

El mejor lugar de almacenamiento es aquel que es fresco y seco, alejado de la luz solar directa y del exceso de calor o frío. Guarde el paquete de batería completamente cargado fuera del cargador.

## Instrucciones de Limpieza de Paquete de Batería

La suciedad y grasa se pueden retirar del exterior de la paquette de batería con una tela o cepillo no metálico suave. No use agua o ninguna solución de limpieza.

## Paquetes de Baterías de Indicador de Combustible (Fig. B)

Algunos paquetes de batería incluyen un indicador de combustible. Cuando se presiona y sostiene el botón de indicador de combustible, las luces LED indicarán el nivel de carga aproximado restante. Este no indica la funcionalidad de la herramienta y está sujeto a variación en base a los componentes del producto, la temperatura y la aplicación del usuario final.

## Transporte



**ADVERTENCIA: Riesgo de Incendio. No guarde, transporte, o lleve el paquete de batería de forma que objetos de metal puedan tener contacto con las terminales expuestas de la batería.** Por ejemplo, no coloque la batería en delante de bolsillos, cajas de herramientas, cajas de juego de productos, cajones, etc., con clavos sueltos, tornillos, llaves, monedas, herramientas manuales, etc. Al transportar paquetes de baterías individuales, asegúrese que las terminales de la batería estén protegidas y bien aisladas de materiales que puedan entrar en contacto con ellas y causar un cortocircuito. **NOTA:** Los paquetes de batería de ion de litio no se deben colocar en equipaje de mano en aviones y se deben proteger adecuadamente contra corto circuito si están en el equipaje registrado.

## El Sello RBRC®

Lleve sus paquetes de batería agotados a un centro de servicio autorizado CRAFTSMAN o a su minorista local para reciclarlas. En algunas áreas, es ilegal colocar paquetes de batería gastados en la basura. También puede comunicarse con su centro de reciclaje local para obtener información sobre dónde dejar el paquete de batería agotado. No las coloque en el reciclaje de la acera. *Para información adicional visite [www.call2recycle.org](http://www.call2recycle.org).*

O llame al número de larga distancia gratuito en el Sello RBRC®. RBRC® es una marca comercial registrada de Call 2 Recycle, Inc.



**ADVERTENCIA: Lea todas las advertencias de seguridad, instrucciones y marcas de precaución para el paquete de la batería, el cargador y el producto. La falla en seguir las advertencias e instrucciones puede resultar en descarga eléctrica, incendio y/o lesiones serias.**

- **NO intente cargar el paquete de batería con ningún cargador diferente a un cargador CRAFTSMAN.** Los cargadores y paquetes de batería CRAFTSMAN están diseñados específicamente para funcionar juntos.
- **Estos cargadores no están diseñados para usos diferentes a cargar paquetes de batería CRAFTSMAN recargables.** Cargar otros tipos de baterías puede causar que se sobrecalienten y exploten, resultando en lesiones personales, daño a la propiedad, incendio, descarga eléctrica o electrocución.
- **No exponga el cargador a la lluvia o la nieve.**
- **NO permita que agua o ningún otro líquido entre al cargador.**
- **Jale por el enchufe en lugar del cable cuando desconecte el cargador.** Esto reducirá el riesgo de daños al enchufe y cable eléctricos.
- **Asegúrese que el cable esté ubicado de forma que no se pueda pisar, provoque tropiezos, o de otra forma esté sujeto a daño o esfuerzo.**
- **No use un cable de extensión a menos que sea absolutamente necesario.** El uso de un cable de extensión inadecuado podría resultar en riesgo de incendio, descarga eléctrica o electrocución.
- **Cuando opere un cargador al aire libre, proporcione siempre un lugar seco y use un cable de extensión adecuado para uso en exteriores.** El uso de un cable adecuado para uso en exteriores reduce el riesgo de descarga eléctrica.
- **Un cable de extensión debe tener un tamaño de cable adecuado (AWG o American Wire Gauge) por seguridad.** Cuanto menor es el número de calibre del cable, el cable será más pesado y por lo tanto su capacidad. Un cable de tamaño inferior causará una caída en el voltaje en línea que resulta en una pérdida de energía y sobrecalentamiento. La siguiente tabla muestra el tamaño correcto a usar dependiendo de la longitud total de todos los cables de extensión juntos, y la clasificación de amperes de la placa de identificación. Si tiene duda, use el calibre más pesado siguiente.

Calibre mínimo para juegos de cable

Voltios	Longitud total de cable en pies (metros)				
	25 (7,6)	50 (15,2)	100 (30,5)	150 (45,7)	
120 V					
Clasificación de amperes	American Wire Gauge				
					Mayor a
0	6	18	16	16	14
6	10	18	16	14	12
10	12	16	16	14	12
12	16	14	12	No recomendado	

## Instrucciones de Seguridad Importantes para Todos los Cargadores de Batería



- **No coloque ningún objeto encima del cargador ni coloque el cargador sobre una superficie blanda que pueda bloquear las ranuras de ventilación y provocar un calor interno excesivo.** Coloque el cargador en una posición lejos de cualquier fuente de calor. El cargador se ventila a través de ranuras en la parte superior e inferior del alojamiento.
- **No opere el cargador con un cable o enchufe dañado.** Solicite que los reemplacen de inmediato.
- **No opere el cargador si recibió un golpe fuerte, se dejó caer o se dañó de cualquier manera.** Llévelo a un centro de servicio autorizado.
- **No desensamble el cargador; llévelo a un centro de servicio autorizado cuando se requiera servicio o reparación.** El reensamble incorrecto puede resultar en un riesgo de descarga eléctrica, electrocución o incendio.
- **El cargador está diseñado para operar con corriente eléctrica doméstica estándar de 120 V. No intente usarlo en ningún otro voltaje.** Esto no aplica al cargador de vehículos.
- **Los materiales extraños de naturaleza conductiva tales como, pero sin limitarse a, polvo de pulido, rebabas de metal, lana de acero, papel aluminio, o cualquier acumulación de partículas metálicas se deben mantener alejados de las cavidades y ranuras de ventilación del cargador.**
- **Siempre desconecte el cargador del suministro de energía cuando no haya paquete de baterías en la cavidad.**

## Carga de la Batería (Fig. C)

1. Conecte el cargador en un tomacorriente apropiado.
2. Inserte y asiente completamente el paquete de batería. Verde rojas parpadearán continuamente mientras carga.
3. La carga está completa cuando las luces de carga verde permanecen encendidas continuamente. El paquete de batería se puede dejar en el cargador o retirarse.



**ADVERTENCIA:** Sólo cargue baterías en temperatura ambiente mayor a 4,5 °C (40 °F) y menor a +40 °C (104 °F).

4. El cargador no cargará un paquete de batería defectuoso, lo que puede indicarse por las luces de carga que permanecen apagadas. Lleve el cargador y el paquete de batería a un centro de servicio autorizado si las luces permanecen apagadas.

**NOTA:** Consulte la etiqueta cerca de las luces de carga en el cargador respecto a los patrones de parpadeo.

**NOTA:** Para retirar el paquete de batería, algunos cargadores requieren que se presione el botón de liberación del paquete de batería.

## Demora de Paquete Caliente/Frío

Cuando el cargador detecta un paquete de batería que esté demasiado caliente o demasiado frío, comienza automáticamente una Demora de Paquete Caliente/Frío, suspendiendo la carga hasta que el paquete de batería alcance una temperatura apropiada. El cargador cambia automáticamente al modo de carga del paquete. Esta característica garantiza la vida máxima del paquete de batería.

Un paquete de batería frío puede cargar a un ritmo más lento que un paquete de batería caliente.

La demora de paquete caliente/frío se indicará por la luz verde que continúan parpadeando pero con la luz roja encendida continuamente. Una vez que el paquete de batería alcance una temperatura adecuada, la luz roja se apagará y el cargador reanudará el procedimiento de carga.

## Sistema de Protección Electrónica

Las herramientas de ion de litio están diseñadas con un Sistema de Protección Electrónica que protegerá el paquete de batería contra sobrecarga, sobrecalentamiento o descarga profunda. La herramienta se apagará automáticamente y el paquete de batería se necesitará volver a cargar.

## Notas Importantes de Carga

1. Se puede obtener una mayor duración y un mejor rendimiento si la unidad de batería se carga a una temperatura ambiente de 18 °C–24 °C (65 °F–75 °F). NO cargue cuando el paquete de batería esté debajo de +4,5 °C (+40 °F), o arriba de +40 °C (+104 °F). Esto es importante y evitará causar daños graves a la batería.
2. El cargador y el paquete de baterías pueden calentarse al tacto durante la carga. Esta es una condición normal y no indica un problema. Para facilitar el enfriamiento de la batería después de su uso, evite colocar el cargador o la batería en un ambiente cálido, como en un cobertizo de metal o un remolque sin aislamiento.
3. Si la batería no se carga correctamente:
  - a. Verifique la operación del receptáculo conectando una lámpara u otro aparato;
  - b. Revise si el receptáculo está conectado a un interruptor de luz que apegue la energía cuando apague las luces;
  - c. Si persisten los problemas de carga, lleve la herramienta, el paquete de batería y el cargador a su centro de servicio local.
4. Puede cargar un paquete parcialmente usado cuando lo desee sin ningún efecto adverso en el paquete de baterías.

## Instrucciones de Limpieza de Cargador



**ADVERTENCIA:** Riesgo de descarga eléctrica. Desconecte el cargador del tomacorriente CA antes de limpiar. La suciedad y grasa se pueden retirar del exterior del cargador con una tela o cepillo no metálico suave. No use agua o ninguna solución de limpieza.

## Montaje en pared

Algunos cargadores CRAFTSMAN están diseñados para poderse montar en pared o colocarse vertical sobre una mesa o superficie de trabajo. Si se monta en pared, localice el cargador dentro del alcance de un tomacorriente eléctrico, y lejos de una esquina u otras obstrucciones que puedan impedir el flujo de aire. Use la parte posterior del cargador como una plantilla para la ubicación de los tornillos de montaje en la pared. Instale el cargador firmemente con tornillos para Tablaroca (adquiridos por separado) por lo menos de 1" (25.4 mm) de largo, con un diámetro de cabeza

de tornillo de 0.28–0.35" (7–9 mm), atornillados en madera a una profundidad óptima dejando aproximadamente 7/32" (5.5 mm) de tornillo expuesto. Alinee las ranuras en la parte posterior del cargador con los tornillos expuestos y concéctelos completamente dentro de las ranuras.

**NOTA:** No intente montar el cargador CMCB101 debajo de un banco o mesa.

**NOTA:** Sólo instale el cargador CMCB101 con las luces de carga apuntadas hacia arriba hacia el techo.

## VersaTrack™

**⚠️ ADVERTENCIA:** No cargue las baterías mientras el cargador esté colgado en Trackwall.

Los cargadores CRAFTSMAN, excepto el CMCB101, se pueden almacenar en el VersaTrack™ Trackwall de CRAFTSMAN. Los ganchos y accesorios se venden por separado. Consulte la hoja de accesorios VersaTrack™ Trackwall para obtener más información.

**NOTA:** El cargador CMCB101 no es compatible con VERSATRACK™ TRACKWALL de Craftsman.

## CONSERVE ESTAS INSTRUCCIONES PARA USO FUTURO

### Especificaciones de herramienta

CMCGG001			
Voltaje	V	20	
Presión de salida	psi	Velocidad 1	10000
		Velocidad 2	5000
Caudal	fl. oz./min	Velocidad 1	3
		Velocidad 2	9
Tipo de grasa	Hasta NLGI #2		
Capacidad de grasa			
A granel	oz	16	
Cartucho	oz	14.5	
Longitud de manguera	pulg.	40	
Peso (sin paquete de batería)	lbs	7.6	

### Luz de trabajo LED (Fig. E)

**⚠️ PRECAUCIÓN:** No vea directamente el LED. Podría resultar en lesiones oculares serias.

Cuando la herramienta se active presionando el interruptor de gatillo ①, la luz de trabajo LED ④ se iluminará automáticamente. La luz de trabajo LED se apagará60 segundos después que el interruptor de gatillo se haya liberado.

### Interruptor de gatillo de velocidad variable (Fig. A, F)

#### Botón de bloqueo de apagado interruptor de gatillo

Su engrasadora está equipada con un botón de bloqueo de apagado ②.

El botón de bloqueo de apagado ② tiene un icono bloqueado ⑥ o desbloqueado ⑦ en cualquier extremo para indicar si el interruptor de gatillo está bloqueado o desbloqueado.

1. Para bloquear el interruptor de gatillo ①, presione el botón de bloqueo de apagado desde el icono bloqueado ⑥ como se muestra en la Fig. F.

**NOTA:** Siempre bloquee el interruptor de gatillo ① cuando lleve o guarde la herramienta para eliminar el arranque involuntario.

2. Para desbloquear el interruptor de gatillo ①, presione el botón de bloqueo de apagado ② desde el extremo del icono desbloqueado ⑦ como se muestra en la Fig. F.

3. Oprima el interruptor de gatillo ① para encender el motor.

4. Liberar el interruptor de gatillo apaga el motor.

**NOTA:** El interruptor de gatillo de velocidad variable le dará mayor versatilidad. Mientras más se presione el gatillo, mayor será la salida de grasa.

**⚠️ ADVERTENCIA:** Esta herramienta no tiene ningún preparativo para bloquear el interruptor en la posición ON (encendido), y nunca debe bloquearse en ON por otros medios.

### Válvula de alivio de presión (Fig. G)

La válvula de alivio de presión 22 está configurada de fábrica para aliviar la presión mayor a 10,000 PSI (690 bar). La grasa que sale de la válvula de alivio de presión indica una obstrucción en el accesorio, la línea o el cojinete. Cualquiera de estas condiciones debe corregirse antes de continuar.

**⚠️ ADVERTENCIA:** La engrasadora puede generar alta presión. No retire ni manipule la válvula de alivio de presión. Se pueden producir lesiones graves.

### Instalación de cartucho de grasa (Fig. A, I, G)

- Jale la manija del tubo de grasa 11 tanto como sea posible, luego asegure la varilla del tubo de grasa 12 en la ranura de retención 14 moviendo la varilla hacia un lado. Asegúrese que la varilla esté bien colocada en la ranura para evitar que se desconecte.
- Desatornille el ensamble de tubo de grasa 13 de la engrasadora.
- Retire la tapa de plástico del cartucho de grasa, luego inserte el cartucho, con el extremo abierto primero, en el tubo de grasa 9.
- Retire el sello del otro extremo del cartucho de grasa.
- Vuelva a enroscar el ensamble del tubo de grasa 13 en la engrasadora y atorníllelo de forma segura.
- Libere la varilla del tubo de grasa 12 de la ranura de retención 14 y presiónela lentamente hacia el interior del tubo.
- Utilice la válvula de purga (23, Fig. G) para purgar el aire que pueda quedar atrapado en el cartucho. Consulte **Purga de bolsas de aire.**

**IMPORTANTE:** La engrasadora perderá su cebado si hay bolsas de aire en el lubricante.

## Extracción de cartucho de grasa vacío (Fig. I)

1. Jale la manija del tubo de grasa **11** tanto como sea posible, luego asegure la varilla del tubo de grasa **12** en la ranura de retención **14** moviendo la varilla hacia un lado. Asegúrese que la varilla esté bien colocada en la ranura para evitar que se desconecte.
2. Desatornille el ensamble del tubo de grasa **13** de la engrasadora y retíelo.
3. Suelte suavemente la manija del tubo de grasa **11** para expulsar el cartucho vacío del tubo de grasa.

## Llenado de la engrasadora desde un recipiente a granel (Fig. A, G, I-L)

### Preparación de la engrasadora para el llenado de la bomba de llenado y succión (Fig. A, H, I)

**NOTA:** Asegúrese que la engrasadora esté vacía antes de comenzar este proceso.

1. Desatornille el tubo de grasa **9** del ensamble del tubo de grasa **13**.
2. Desatornille la tapa del tubo de grasa **10** del tubo de grasa **9** y extraiga la varilla del tubo de grasa **12**.
3. Con el pulgar y el índice, voltee el sello de hule **28** de atrás hacia adelante. Consulte la Fig. J.

**NOTA:** El sello se parece a una copa, que debe abrirse hacia el alojamiento del motor (**5**, Fig. A) cuando se prepara para el llenado de la bomba de succión y llenado.

4. Vuelva a insertar la varilla del tubo de grasa **12** en el tubo de grasa **9**.

### Llenado por succión desde un contenedor a granel (Fig. A, G, I-L)

1. Coloque el extremo abierto del ensamble del tubo de grasa en el lubricante a granel.
2. Jale lentamente hacia atrás la manija del tubo de grasa **11** para succionar el lubricante en la engrasadora.

**NOTA:** Asegúrese de mantener el extremo abierto del ensamble del tubo de grasa lo suficientemente adentro del lubricante para evitar bolsas de aire en el tubo de grasa.

3. Cuando la varilla del tubo de grasa **12** esté completamente extendida, asegúrela en la ranura de retención **14**.
4. Retire el ensamble del tubo de la engrasadora del lubricante a granel y limpie el exceso de grasa.
5. Vuelva a atornillar el ensamble del tubo de la engrasadora **13** en la engrasadora.
6. Libere la varilla del tubo de grasa **12** de la ranura de retención **14** y presiónela lentamente hacia el interior del tubo.
7. Utilice la válvula de purga (**23**, Fig. G) para purgar el aire que pueda quedar atrapado en el cartucho. Consulte **Purga de bolsas de aire**.

## Llenado de la bomba de llenado desde un contenedor a granel (Fig. A, G, I-L)

Esta herramienta viene con un puerto de llenado NPT de 1/8" **25**, Fig. G) para conectar un acoplador de llenado de baja presión a la unidad.



**ADVERTENCIA:** Nunca enrosque un acoplador de alta presión en el puerto de llenado NPT de 1/8" de la engrasadora. Se pueden producir lesiones graves debido a una presión excesiva. Utilice únicamente acopladores de baja presión.



**PRECAUCIÓN:** El cargador de la bomba de llenado debe conectarse correctamente con el puerto NPT de 1/8" de la engrasadora. Es posible que la bomba de llenado no funcione si los componentes no son compatibles.

### Instalación del acoplador de baja presión (no suministrado con la herramienta)

1. Vuelva a enroskar el ensamble del tubo de grasa **13** en la engrasadora y atorníllelo de forma segura.
2. Jale la manija del tubo de grasa **11** tanto como sea posible, luego asegure la varilla del tubo de grasa **12** en la ranura de retención **14** moviendo la varilla hacia un lado. Asegúrese que la varilla esté bien colocada en la ranura para evitar que se desconecte.
3. Retire el tapón del puerto de llenado NPT de 1/8" **26** del puerto de llenado.
4. Enrosque el acoplador de baja presión adecuado en el puerto de llenado NPT de 1/8" **25**.
5. Libere la varilla del tubo de grasa **12** de la ranura de retención **14** y presiónela lentamente hacia el interior del tubo.
6. Utilice la válvula de purga **23** para purgar el aire que pueda quedar atrapado en el cartucho. Consulte **Purga de bolsas de aire**.

### Llenado de la herramienta desde la bomba de llenado de baja presión (Fig. A, G, I-L)

1. Jale hacia atrás la manija del tubo de grasa lentamente y gire la varilla hasta que quede segura en su lugar.  
**NOTA:** No bloquee la varilla en la ranura de retención **14**.
2. Conecte el accesorio de baja presión de la engrasadora al accesorio de baja presión adecuado de la bomba de llenado. Estos accesorios NO se bloquean entre sí. Esto evita que el cartucho de la engrasadora se llene en exceso.
3. Llene hasta que la varilla salga del tubo de grasa aproximadamente 8" (20 cm). No llene en exceso. Si la varilla no se mueve durante el proceso de llenado, deténgase. Esto indica que la varilla no está conectada al émbolo y se debe repetir el paso uno antes de continuar.
4. Gire la varilla para liberarla y empújela con cuidado hacia el interior del tubo de grasa.
5. Utilice la válvula de purga **23** para purgar el aire que pueda quedar atrapado en el cartucho. Consulte **Purga de bolsas de aire**.

## Purga de bolsas de aire (Fig. A, G)

**IMPORTANTE:** Las bolsas de aire en la grasa pueden hacer que la engrasadora pierda cebado. Elimine las bolsas de aire después de cada recarga o si la pistola de engrase no bombea grasa:

1. Desenrosque la válvula de purga **23** sin quitarla, hasta que haya salido todo el aire.
2. Apriete la válvula de purga **23**.
3. Destape la manguera flexible **6** y luego presione el interruptor de gatillo de velocidad variable **1** durante 10 a 20 segundos.
4. Si la grasa no fluye a través de la manguera, repita desde el paso 1.

**NOTA:** Esta herramienta ha sido probada en la fábrica, lo que puede dar como resultado que quede una pequeña cantidad de grasa en el ensamble de manguera y tubo de grasa. Se recomienda purgar la herramienta con la marca de grasa que se utilizará antes del primer uso.

## OPERACIÓN

**⚠️ ADVERTENCIA:** Para reducir el riesgo de lesiones personales serias, apague la unidad y retire el paquete de batería antes de realizar cualquier ajuste o retirar/instalar conexiones, accesorios o al llenar con grasa. Un arranque accidental puede causar lesiones.

## Colocación adecuada de manos (Fig. M)

**⚠️ ADVERTENCIA:** Para reducir el riesgo de lesiones personales serias, **SIEMPRE** use la posición de las manos adecuada como se muestra.

**⚠️ ADVERTENCIA:** Para reducir el riesgo de lesiones personales serias, **SIEMPRE** sostenga firmemente en anticipación de una reacción repentina.

La posición de manos adecuada requiere una mano en la protección de resorte de seguridad de la manguera flexible **7** y la otra mano sobre la manija **3** como se muestra.

## Instalación y Desinstalación de Paquete de Batería (Fig. G)

**⚠️ ADVERTENCIA:** Asegúrese que la herramienta/aparato esté en la posición de apagado antes de insertar el paquete de batería.

**NOTA:** Para mejores resultados, asegúrese que su paquete de batería esté completamente cargado.

1. Para instalar el paquete de batería **10** en la manija de la herramienta, alinee el paquete de la batería con los rieles dentro de la manija de la herramienta y deslícelo en la manija hasta que el paquete de batería esté asentado firmemente en la herramienta y asegúrese que no se desconecte.
2. Para retirar el paquete de batería de la herramienta, presione el botón de liberación **16** y jale firmemente el paquete de batería fuera de la manija de la herramienta. Insértelo en el cargador como se describe en la sección de cargador de este manual.

## Uso de la engrasadora (Fig. A)

**⚠️ ADVERTENCIA:** Para reducir el riesgo de lesiones personales graves, siempre sujete la manija cuando opere la pistola de engrase o coloque la manguera en los accesorios.

1. Para operar la engrasadora, sostenga la engrasadora por la manija **3**, o colóquela sobre una superficie estable en posición vertical sobre sus patas de hule **17** manteniendo el agarre en la manija.
2. Sosteniendo la manguera por la protección de resorte de seguridad de la manguera flexible **7**, conecte el acoplador de grasa de la manguera flexible **8** u otro acoplador de grasa adecuado, en la graseira que se va a llenar.
3. Presione con cuidado el interruptor de gatillo de velocidad variable para comenzar el proceso de llenado. Una vez que se haya dispensado la cantidad correcta de grasa, suelte el gatillo y retire el acoplador de la engrasadora.
4. Si el acoplador no se suelta, aún puede haber presión residual en la línea. Mover el acoplador de lado a lado puede aliviar la presión residual para que pueda retirarse del acoplamiento.
5. Si el acoplador tiene fugas excesivas o no se sujeta a la engrasadora, debe reemplazarse.

## Selección de Velocidad (Fig. A)

La CMCGG001 presenta dos ajustes de velocidad para mayor versatilidad. **Velocidad 1**, salida baja/alta PSI, se recomienda para aplicaciones de lubricación general. **Velocidad 2**, salida alta/baja PSI, se recomienda para aplicaciones de lubricación general que no requieren alto PSI, como cojinetes grandes o áreas de llenado donde se requiere mucha grasa.

**NOTA:** No cambie velocidades cuando la herramienta esté en operación. Siempre permita que la herramienta se detenga por completo antes de cambiar la velocidad.

1. Para seleccionar la **velocidad 1** (salida baja/alta PSI), apague la herramienta y permita que se detenga. Deslice el selector de velocidad **21** hacia arriba hacia el alojamiento de motor **5**.
  2. Para seleccionar la **velocidad 2** (salida alta/baja PSI), apague la herramienta y permita que se detenga. Deslice el selector de velocidad **21** hacia abajo hacia la manija **3**.
- NOTA:** Si la herramienta no cambia velocidades, confirme que el interruptor de selección de velocidad esté completamente conectado en la posición de **velocidad 1** o **velocidad 2**.

## MANTENIMIENTO

**⚠️ ADVERTENCIA:** Para reducir el riesgo de lesiones personales serias, apague la unidad y retire el paquete de batería antes de realizar cualquier ajuste o retirar/instalar conexiones, accesorios o al rellenar con grasa. Un arranque accidental puede causar lesiones.

Su CRAFTSMAN ha sido diseñada para funcionar durante un largo período de tiempo con un mínimo de mantenimiento. La operación satisfactoria continua depende del cuidado adecuado de la herramienta y la limpieza regular.

## Limpieza



**ADVERTENCIA:** *Sople la suciedad y el polvo de todos los conductos de ventilación con aire seco, al menos una vez por semana. Para reducir el riesgo de lesiones, utilice siempre protección para los ojos aprobada ANSI Z87.1 al realizar esta tarea.*



**ADVERTENCIA:** *Nunca utilice solventes ni otros químicos abrasivos para limpiar las piezas no metálicas de la herramienta. Estos productos químicos pueden debilitar los materiales plásticos utilizados en estas piezas. Utilice un paño humedecido sólo con agua y jabón neutro. Nunca permita que penetre líquido dentro de la herramienta ni sumerja ninguna de las piezas en un líquido.*

### ACCESORIOS DISPONIBLES

CMCGGA001	Acoplador de engrasadora de 1/8" NPT de servicio pesado
CMCGGA002	Acoplador de engrasadora de 1/8" NPT de servicio pesado, paquete de 3
CMCGGA003	Acoplador de engrasadora de ángulo recto
CMCGGA004	Correa de hombro

## Accesorios



**ADVERTENCIA:** *Ya que los accesorios, diferentes a los ofrecidos por CRAFTSMAN, no han sido probados con este producto, el uso de tales accesorios con esta herramienta podría ser peligroso. Para reducir el riesgo de lesiones, sólo se deben usar accesorios recomendados por CRAFTSMAN con este producto.*

Los accesorios recomendados para uso con su herramienta están disponibles por un costo adicional a partir de su distribuidor local o centro de servicio autorizado. Si necesita asistencia para localizar cualquier accesorio, póngase en contacto con CRAFTSMAN llame al **1-888-331-4569**.

## Conexión y ajuste de correa de hombro (Fig. N)

### Accesorio opcional



**ADVERTENCIA:** *La correa de hombro sólo debe colgar de un hombro y no a través del cuerpo. Vea la Fig. N.*

Se recomienda una correa de hombro para cualquier herramienta con un peso total que exceda 13lbs. (6 kg). (El peso total incluye la herramienta, conexión, y la batería.) Una correa de hombro está disponible por un costo adicional a partir de CRAFTSMAN en [www.craftsman.com](http://www.craftsman.com) o llame al **1-888-331-4569**, número de parte N769443. Sujete la correa a la herramienta como se muestra en la Fig. N y ajústela para un equilibrio y soporte adecuados



**ADVERTENCIA:** *La correa sólo debe colgar de un hombro y no a través del cuerpo. Vea la Fig. N.*

1. Conecte el seguro de la correa de hombro **31** en el montaje de la correa de hombro **19** located on the unit, just in front of the ON/OFF trigger como se muestra en la **Fig. N**.

2. Ajuste la correa de forma que se ajuste sobre su hombro y le proporcione el equilibrio y soporte adecuados.

## VersaTrack™ (Fig. O)

### Accesorio opcional, se vende por separado.



**ADVERTENCIA:** *Para reducir el riesgo de lesiones personales serias, apague la unidad y retire el paquete de batería antes de realizar cualquier ajuste o retirar/instalar conexiones o accesorios. Un arranque accidental puede causar lesiones.*



**ADVERTENCIA:** *Para reducir el riesgo de lesiones personales graves, no use un gancho VersaTrack™ para colgar o Trackwall de VersaTrack™ dañado. Un gancho Versatrack™ para colgar o Trackwall de VersaTrack™ dañado no soportará el peso de la herramienta.*



**ADVERTENCIA:** *Para reducir el riesgo de lesiones personales serias, asegúrese que el tornillo que sujeta el gancho para colgar VersaTrack™ esté apretado firmemente.*



**ADVERTENCIA:** *Para reducir el riesgo de lesiones personales graves, NO suspenda la herramienta por encima ni cuelgue objetos del gancho para colgar. SÓLO suspenda la herramienta en el Trackwall de Versatrack™ con el gancho para colgar.*



**ADVERTENCIA:** *El gancho de colgar integral Versatrack™ no es un gancho de cinturón.*



**ADVERTENCIA:** *Asegúrese que el peso de la herramienta no exceda el peso máximo nominal de 20 lbs (9 kg) para el gancho VersaTrack™ seleccionado.*



**ADVERTENCIA:** *Cuando cuelgue objetos en el riel Trackwall de VersaTrack™, espacie adecuadamente las herramientas para no exceder 75 lbs (35 kg) por pie lineal.*

**IMPORTANTE:** *Cuando conecte el gancho para colgar VersaTrack™, sólo use el tornillo incluido. Asegúrese de apretar bien el tornillo. Los accesorios VersaTrack™ se instalan en herramientas compatibles de forma segura en el sistema Trackwall de VersaTrack™.*

1. Apague la herramienta, Retire el paquete de batería y los accesorios.



**PRECAUCIÓN:** *Cualquier producto con dientes de corte expuestos debe tenerlos cubiertos de forma segura si va a estar en el Trackwall de VersaTrack™.*

2. Sujete el gancho para colgar **34** en la herramienta.
  - a. Coloque el gancho para colgar VersaTrack™ en la ubicación de montaje **35** en la base de la herramienta.
  - b. Use un destornillador para asegurar el gancho de colgar con el tornillo provisto **33**. No use ningún otro tornillo para esto.

**NOTA:** Los accesorios VersaTrack™ para uso con su herramienta están disponibles por un costo adicional a partir de su distribuidor local o centro de servicio autorizado. Si necesita ayuda para localizar cualquier accesorio, póngase en contacto con CRAFTSMAN, llame al **1-888-331-4569**.

## Reparaciones

El Cargador y las unidades de batería no pueden ser reparados. El cargador y la unidad de batería no contienen piezas reparables.



**ADVERTENCIA:** Para asegurar la *SEGURIDAD* y la *CONFIABILIDAD* del producto, las reparaciones, el mantenimiento y los ajustes (inclusive la inspección y el cambio de las escobillas, cuando proceda) deben ser realizados en un centro de mantenimiento en la fábrica CRAFTSMAN CRAFTSMAN u en un centro de mantenimiento autorizado CRAFTSMAN CRAFTSMAN. Utilice siempre piezas de repuesto idénticas.

**Para reparación y servicio de sus herramientas eléctricas, favor de dirigirse al Centro de Servicio más cercano**

### CULIACAN, SIN

Bldv. Emiliano Zapata 5400-1 Poniente Col. ( 667 ) 717 89 99  
San Rafael

### GUADALAJARA, JAL

Av. La Paz #1779 - Col. Americana Sector ( 33 ) 3825 6978  
Juárez

### MEXICO, D.F.

Eje Central Lázaro Cárdenas No. 18 - Local ( 55 ) 5588 9377  
D, Col. Obrera

### MERIDA, YUC

Calle 63 #459-A - Col. Centro ( 999 ) 928 5038

### MONTERREY, N.L.

Av. Francisco I. Madero 831 Poniente - Col. ( 818 ) 375 23 13  
Centro

### PUEBLA, PUE

17 Norte #205 - Col. Centro ( 222 ) 246 3714

### QUERETARO, QRO

Av. San Roque 274 - Col. San Gregorio ( 442 ) 2 17 63 14

### SAN LUIS POTOSI, SLP

Av. Universidad 1525 - Col. San Luis ( 444 ) 814 2383

### TORREON, COAH

Bldv. Independencia, 96 Pte. - Col. Centro ( 871 ) 716 5265

### VERACRUZ, VER

Prolongación Díaz Mirón #4280 - Col. Remes ( 229 ) 921 7016

### VILLAHERMOSA, TAB

Constitución 516-A - Col. Centro ( 993 ) 312 5111

#### PARA OTRAS LOCALIDADES:

**Si se encuentra en México, por favor llame al ( 55 ) 5326 7100**

**Si se encuentra en U.S., por favor llame al  
1-888-331-4569**

## Póliza de Garantía

IDENTIFICACIÓN DEL PRODUCTO:

Sello o firma del Distribuidor.

Nombre del producto: \_\_\_\_\_

Mod./Cat.: \_\_\_\_\_

Marca: \_\_\_\_\_

Núm. de serie: \_\_\_\_\_

(Datos para ser llenados por el distribuidor)

Fecha de compra y/o entrega del producto: \_\_\_\_\_

Nombre y domicilio del distribuidor donde se adquirió el producto: \_\_\_\_\_

Este producto está garantizado por un año a partir de la fecha de entrega, contra cualquier defecto en su funcionamiento, así como en materiales y mano de obra empleados para su fabricación. Nuestra garantía incluye la reparación o reposición del producto y/o componentes sin cargo alguno para el cliente, incluyendo mano de obra, así como los gastos de transportación razonablemente erogados derivados del cumplimiento de este certificado.

Para hacer efectiva esta garantía deberá presentar su herramienta y esta póliza sellada por el establecimiento comercial donde se adquirió el producto, de no contar con ésta, bastará la factura de compra.

### Excepciones

Esta garantía no será válida en los siguientes casos:

- Cuando el producto se hubiese utilizado en condiciones distintas a las normales;
- Cuando el producto no hubiese sido operado de acuerdo con el instructivo de uso que se acompaña;
- Cuando el producto hubiese sido alterado o reparado por personas distintas a las enlistadas al final de este certificado.

Anexo encontrará una relación de sucursales de servicio de fábrica, centros de servicio autorizados y franquiciados en la República Mexicana, donde podrá hacer efectiva su garantía y adquirir partes, refacciones y accesorios originales.

Solamente para propósito de México:  
Importado por: CRAFTSMAN S.A de C.V.  
Antonio Dovali Jaime #70 Torre C Piso 8

Col. Santa Fe Alvaro Obregón,  
Ciudad de Mexico, Mexico.  
C.P 01210

TEL (52 ) 55 53267100

R.F.C.BDE8106261W7

## Registro en Línea

Gracias por su compra. Registre su producto ahora para:

- **SERVICIO EN GARANTÍA:** Si completa esta tarjeta, podrá obtener un servicio en garantía más eficiente, en caso de que exista un problema con su producto.
- **CONFIRMACIÓN DE PROPIEDAD:** En caso de una pérdida que cubra el seguro, como un incendio, una inundación o un robo, el registro de propiedad servirá como comprobante de compra.
- **PARA SU SEGURIDAD:** Si registra el producto, podremos comunicarnos con usted en el caso improbable que se deba enviar una notificación de seguridad conforme a la Federal Consumer Safety Act (Ley Federal de Seguridad de Productos para el Consumidor).
- Registro en línea en [www.craftsman.com/registration](http://www.craftsman.com/registration).

## Garantía Limitada por Tres Años

CRAFTSMAN reparará o reemplazará, sin cargo, cualquier defecto debido a materiales o mano de obra defectuosos por tres años desde la fecha de compra (dos años para las baterías). Esta garantía no cubre falla de partes debido al desgaste normal o abuso de la herramienta. Para detalles adicionales de la cobertura de la garantía e información de reparación de garantía, visite [www.craftsman.com](http://www.craftsman.com) o llame al **1-888-331-4569**. Esta garantía no se aplica a accesorios o daño causado cuando otros hayan realizado o intentado reparaciones. ESTA GARANTÍA LIMITADA SE OTORGA EN LUGAR DE TODAS LAS DEMÁS, INCLUIDA LA GARANTÍA IMPLÍCITA DE COMERCIABILIDAD E IDONEIDAD PARA UN PROPÓSITO EN PARTICULAR, Y EXCLUYE TODOS LOS DAÑOS INCIDENTALES O EN CONSECUENCIA. Algunos estados no permiten limitaciones sobre la duración de una garantía implícita o la exclusión o limitación de daños incidentales o en consecuencia, por lo que estas limitaciones pueden no aplicarse en su caso. Esta garantía le da derechos legales específicos y puede tener otros derechos que varían en ciertos estados o provincias.

### 2 AÑOS DE SERVICIO GRATUITO PARA UNIDADES DE ALIMENTACIÓN CRAFTSMAN

CMCB201, CMCB2011, CMCB2015

### 3 AÑOS DE SERVICIO GRATUITO PARA UNIDADES DE ALIMENTACIÓN CRAFTSMAN

CMCB202, CMCB204, CMCB205, CMCB206, CMCB209

**NOTA:** La garantía del producto quedará nula si la unidad de batería ha sido alterada de cualquier manera. CRAFTSMAN no es responsable de ninguna lesión causada por alteraciones y podría iniciar un procedimiento judicial por fraude de garantía hasta el máximo grado permisible por la ley.

## GARANTÍA DE REEMBOLSO DE SU DINERO POR 90 DÍAS

Si no está completamente satisfecho con el desempeño de su máquina herramienta o clavadora CRAFTSMAN, cualquiera sea el motivo, podrá devolverlo hasta 90 días de la fecha de compra con su recibo y obtener el reembolso completo de su dinero – sin necesidad de responder a ninguna pregunta.

**AMÉRICA LATINA:** Esta garantía no se aplica a los productos que se venden en América Latina. Para los productos que se venden en América Latina, debe consultar la información de la garantía específica del país que viene en el empaque, llamar a la compañía local o visitar el sitio Web a fin de obtener esa información.

**REEMPLAZO GRATUITO DE LAS ETIQUETAS DE ADVERTENCIAS:** Si sus etiquetas de advertencia se vuelven ilegibles o faltan, llame al **1-888-331-4569** para que se le reemplacen gratuitamente.

## Solución de problemas

Problema	Causa posible	Posible solución
No se puede jalar la varilla hacia atrás	Acumulación de vacío	Desatornille la válvula de purga para liberar el vacío.
No se puede empujar la varilla hacia adelante	Acumulación de presión	Desatornille la válvula de purga para liberar la presión.
	La varilla todavía está conectada al émbolo	Gire la manija del tubo de grasa 90 grados para desconectarlo.
Sin grasa cuando se aprieta el gatillo	El tubo de grasa está vacío	Agregue grasa.
	Bolsas de aire en el tubo de grasa	Consulte <b>Purga de bolsas de aire.</b>
Aparece grasa en la válvula de alivio	La conexión Zerk está bloqueada	Desconecte el acoplador de la conexión, limpie la conexión Zerk y la ruta de grasa.
El motor no funciona cuando se aprieta el gatillo	Batería	Asegúrese que la batería esté completamente cargada.
La grasa se escapa por la parte posterior del tubo de grasa	El sello de hule está volteado en la dirección incorrecta	Consulte <b>Preparación de la engrasadora para el llenado de la bomba de llenado y succión.</b>

**Compatible battery packs and chargers / Blocs-piles et chargeurs compatibles /  
Baterías y cargadores compatibles**

<b>20V Max* Li-Ion</b>	Battery Packs	
	Blocs-piles	CMCB201, CMCB202, CMCB204, CMCB2015, CMCB205, CMCB206, CMCB209, CMCB2011
	Baterías	
	Chargers	
	Chargeurs	CMCB100, CMCB101, CMCB102, CMCB104, CMCB1104, CMCB124
	Cargadores	

\* Maximum initial battery voltage (measured without a workload) is 20 volts. Nominal voltage is 18.

\* La tension initiale maximum du bloc-piles (mesurée à vide) est de 20 volts. La tension nominale est de 18.

\* El máximo voltaje inicial de la batería (medido sin carga de trabajo) es 20 voltios. El voltaje nominal es de 18.



**WARNING:** Use of any other battery packs may create a risk of injury and fire.



**AVERTISSEMENT :** utiliser d'autres blocs-piles peut créer un risque de blessure ou d'incendie.



**ADVERTENCIA:** El uso de cualquier otro paquete de batería puede crear un riesgo de lesiones e incendio.