

Operator's Manual

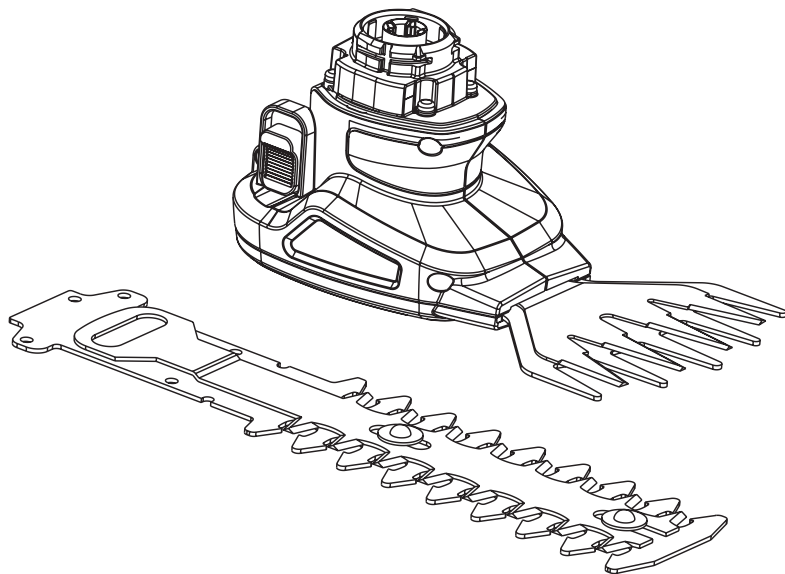

Compact Hedge Trimmer / Shear Attachments

Model: 41326



⚠ CAUTION: Read, understand and follow all Safety Rules and Operating Instructions in this manual before using this product.

Sears Brands Management Corporation,
Hoffman Estates, IL 60179 U.S.A.

See the full line of Craftsman® products
at craftsman.com

- SAFETY
- OPERATION
- MAINTENANCE
- TROUBLESHOOTING
- ESPAÑOL PG. 8

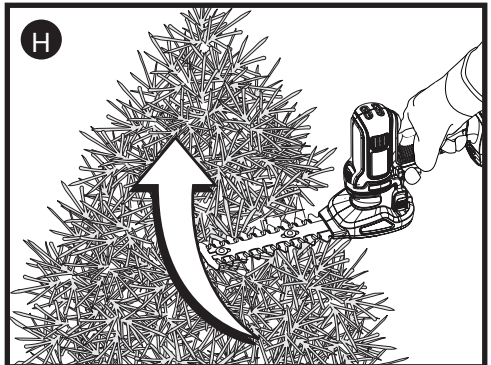
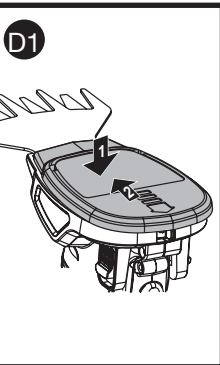
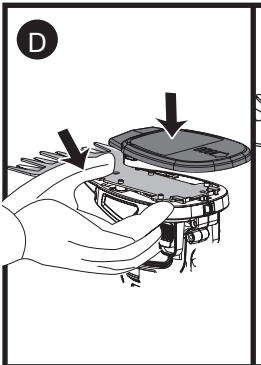
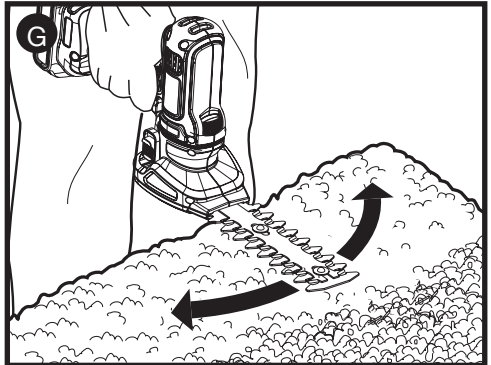
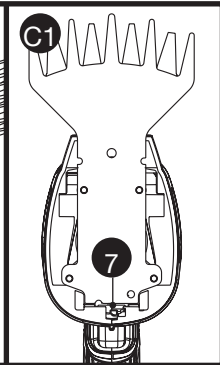
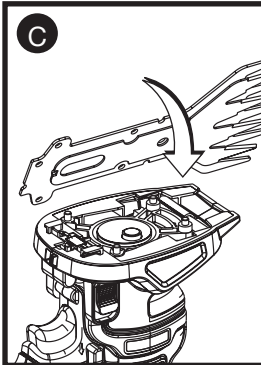
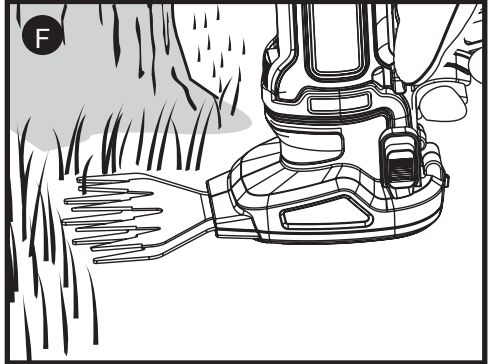
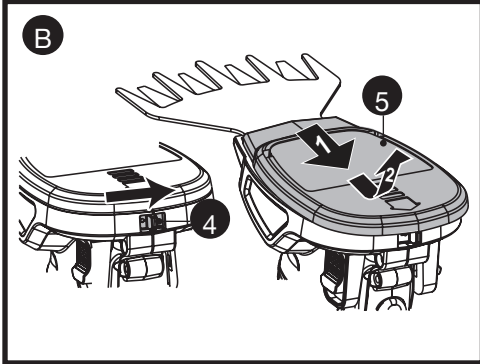
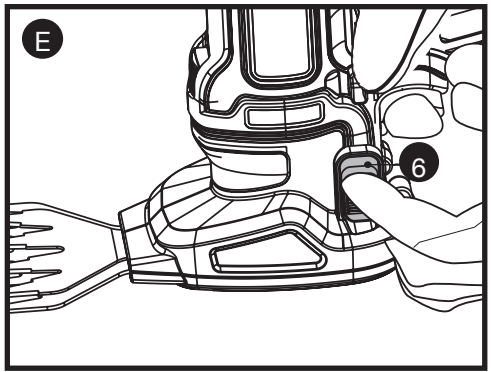
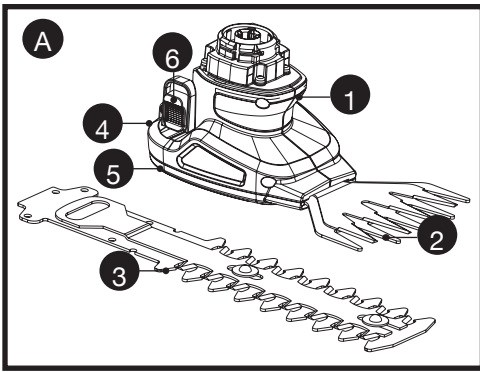

CRAFTSMAN ONE YEAR LIMITED WARRANTY

FOR ONE YEAR from the date of purchase, this product is warranted against defects in material or workmanship. With proof of purchase, a defective product will be replaced free of charge.

For warranty coverage details to obtain free replacement, visit the web site: www.craftsman.com

This warranty does not cover the blade, which is an expendable part that can wear out from normal use within the warranty period.

This warranty is void if this product is ever used while providing commercial services or if rented to another person.

This warranty gives you specific legal rights, and you may also have other rights which vary from state to state.

Sears Brands Management Corporation, Hoffman Estates, IL 60179

⚠ WARNING: Read all safety warnings and all instructions. *Failure to follow the warnings and instructions may result in electric shock, fire and/or serious injury.*

SAVE ALL WARNINGS AND INSTRUCTIONS FOR FUTURE REFERENCE.

⚠ WARNING: Read all safety warnings and all instructions provided with your Power Unit (16496) before using this attachment. *Failure to follow the warnings and instructions may result in electric shock, fire and/or serious injury.*

SYMBOL SIGNAL MEANING

⚠ SAFETY ALERT SYMBOL: Indicates **DANGER, WARNING, OR CAUTION.** May be used in conjunction with other symbols or pictographs.

⚠ DANGER: Indicates hazardous situation which, if not avoided, will result in death or serious injury.

⚠ WARNING: Indicates hazardous situation which, if not avoided, could result in death or serious injury.

⚠ CAUTION: Indicates a hazardous situation which, if not avoided, could result in minor or moderate injury or property damage.

⚠ WARNING: Read all safety warnings and all instructions. *Failure to follow the warnings and instructions may result in electric shock, fire and/or serious injury.*

IMPORTANT SAFETY WARNINGS AND INSTRUCTIONS TO REDUCE RISK OF INJURY:

- Before any use, be sure everyone using this garden appliance reads and understands all safety instructions and other information contained in this manual.
- Save these instructions and review frequently prior to use and in instructing others.

⚠ WARNING: When using gardening appliances, basic safety precautions should always be followed to reduce risk of fire, electric shock, and personal injury, including the following.

⚠ WARNING: Some dust created by this product contains chemicals known to the State of California to cause cancer, birth defects or other reproductive harm. Some examples of these chemicals are:

- compounds in fertilizers
- compounds in insecticides, herbicides and pesticides
- arsenic and chromium from chemically treated lumber

To reduce your exposure to these chemicals, wear approved safety equipment such as dust masks that are specially designed to filter out microscopic particles.

GENERAL SAFETY WARNINGS AND INSTRUCTIONS FOR ALL HEDGE TRIMMERS & SHEARS

- **AVOID DANGEROUS ENVIRONMENT.** Don't use appliances in damp or wet locations. Don't use appliances in the rain.
- **KEEP CHILDREN AWAY.** All visitors should be kept at a distance from work area.
- **STORE IDLE APPLIANCE INDOORS.** When not in use, hedge trimmer should be stored indoors with the blade cover on, in a dry, and high or locked-up place – out of reach of children.
- **DON'T FORCE APPLIANCE** – It will do the job better and with less likelihood of a risk of injury at the rate for which it was designed.
- **USE APPLIANCE PROPERLY.** Use only for trimming the type of shrub, growth, etc., described in the operating instructions. Do not abuse appliance.
- **USE RIGHT APPLIANCE.** Do not use the appliance for any job except that for which it is intended.
- **KEEP HANDS AND ALL PARTS OF BODY AWAY** from blade, the edges are sharp and can cause injury even when the appliance is OFF.
- **BEFORE TRIMMING,** inspect areas for wires, cords, glass or other foreign objects which could come in contact with the blade.
- **DRESS PROPERLY.** Do not wear loose clothing or jewelry. They can be caught in moving parts. Gloves and substantial, non-skid footwear are recommended when working outdoors. Wear protective hair covering to contain long hair.
- **DON'T OVERREACH.** Keep proper footing and balance at all times.
- **USE SAFETY GLASSES AND OTHER SAFETY EQUIPMENT.** Use safety goggles or safety glasses with side shields, complying with applicable safety standards and, when needed, a face shield. Also use face or dust mask if operation is dusty. This applies to all persons in the work area. Also use a hard hat, hearing protection, gloves, safety shoes and dust collection systems when specified or required. Safety glasses or the like are available at extra cost at your local dealer or Sears store or Sears Service Center.
- **MAINTAIN APPLIANCE WITH CARE.** Keep cutting edges sharp and clean for best performance and to reduce the risk of injury. Follow instructions for proper maintenance. Keep handles dry, clean, and free from oil and grease.
- **AVOID UNINTENTIONAL STARTING.** Don't carry appliance with finger on switch.
- **DO NOT** attempt to remove cut material nor hold material to be cut when blades are moving. Make sure trimmer switch is off when clearing jammed material from blades.
- **CHECK DAMAGED PARTS.** Before further use of the appliance, a guard or other part that is damaged should be carefully checked to determine that it will operate properly and perform its intended function. Check for alignment of moving parts, binding of moving parts, breakage of parts, mounting, and any other condition that may affect its operation.
- A guard or other part that is damaged should be properly repaired or replaced by an Authorized Service Center unless otherwise indicated elsewhere in this manual.
- **STAY ALERT.** Watch what you are doing. Use common sense. Do not operate appliance when you are tired.
- **REPAIRS AND SERVICE.** Repairs, maintenance and any adjustments not specified in this manual should be performed by a Sears store or Sears Service Centers or other qualified service organizations, always using identical replacement parts.
- **USE OF ACCESSORIES AND ATTACHMENTS.** The use of any accessory or attachment not recommended for use with this appliance could be hazardous.
- **DON'T GRASP THE EXPOSED CUTTING BLADES** or cutting edges when picking up or holding the appliance.
- **DO NOT OPERATE** gardening appliances in gaseous or explosive atmospheres. Motors in these appliances normally spark, and the sparks might ignite fumes.

HEDGE TRIMMER SAFETY WARNINGS:

- keep all parts of the body away from the cutter blade. Do not remove cut material or hold material to be cut when blades are moving. Make sure the switch is off when clearing jammed material. blades coast after turn off. *A moment of inattention while operating the hedge trimmer may result in serious personal injury.*
- Carry the hedge trimmer by the handle with the cutter blade stopped. *Proper handling of the hedge trimmer will reduce possible personal injury from the cutter blades.*
- Hold the power tool by insulated gripping surfaces only, because the cutter blade may contact hidden wiring. *Cutter blades contacting a "live" wire may make exposed metal parts of the power tool "live" and could give the operator an electric shock.*

⚠ DANGER: KEEP HANDS AWAY FROM BLADE. Contact with blade will result in serious personal injury.

• Before trimming, *inspect the area for wires, cords, glass or other foreign objects which could come in contact with the blade.*

IMPORTANT WARNINGS FOR HEDGE TRIMMERS & SHEARS

1. Keep hands away from blades.
2. Do not charge the appliance in rain, or in wet locations.
3. Do not use battery operated appliance in rain.

SYMBOLS

• The label on your tool may include the following symbols. The symbols and their definitions are as follows:

V.....volts

A.....amperes

Hz.....hertz

W.....watts

minminutes

~ or AC.....alternating current

== or DC..direct current

n₀no load speed

ⓘClass I Construction
(grounded)

⊕earthing terminal

⚠safety alert symbol

□Class II Construction
(double insulated)

.../min or rpm...revolutions or

reciprocation per minute

📖 Read instruction manual before use

☙ Use proper respiratory protection

👁 Use proper eye protection

👂 Use proper hearing protection

SAVE THESE INSTRUCTIONS

FUNCTIONAL DESCRIPTION - FIGURE A

1. Garden shear hedge trimmer attachment
2. Grass shear blade
3. Hedge trimmer blade
4. Blade release button
5. Blade cover
6. Active lock-off button

ASSEMBLY

⚠ DANGER: KEEP HANDS AWAY FROM BLADE. Contact with blade will result in serious personal injury.

⚠ WARNING: To reduce the risk of injury, turn off and remove battery from tool before making any adjustments or removing or installing attachments or accessories.

REMOVING THE BLADE - FIGURE B

• To remove the blade cover (5) push and hold the blade release button (4) in the direction of the arrow (fig. B)

• Slide the blade cover (5) backwards and lift it off (fig. B). Remove blade.

FITTING THE BLADE - FIGURE C, D

• To install the blade cover, position blade and garden shear hedge trimmer attachment as shown in figure C.

• Fit blade onto the pins on the garden shear hedge trimmer attachment as shown in figure C1.

NOTE: The retaining magnet (7) will keep blade secured to garden shear hedge trimmer attachment.

• Place thumb on blade away from cutting area as shown in figure D. Align blade cover tabs as shown in figure D1.

• Slide blade cover forward until and audible click is heard and the cover is locked into position.

NOTE: Alignment of blade with drive pin and alignment of the back of the blade and the retaining magnet (7) is required when re-fitting the blade cover.

OPERATING INSTRUCTIONS

⚠ DANGER: KEEP HANDS AWAY FROM BLADE. Contact with blade will result in serious personal injury.

⚠ WARNING: Shock hazard. Under no circumstances should this product be used near water.

⚠ WARNING: To reduce the risk of injury, turn off and remove battery from tool before making any adjustments or removing or installing attachments or accessories.

⚠ WARNING: Never attempt to lock the switch in the on position.

⚠ CAUTION: Let the tool work at its own pace. Do not overload.

⚠ CAUTION: Blades coast after turn off.

NOTE: NOT COMPATIBLE WITH 35592 CORDED POWER UNIT.

IMPORTANT: Refer to Power Unit instruction manual before operating this tool for all safety warnings and details on installing and removing attachments.

OPERATION

NOTE: This tool attachment only operates in the forward direction; the forward/reverse slider of the Power Unit should not be able to be switched to reverse.

- To switch the tool on, press and hold the active lock-off button (6) as shown in **figure E**, then fully press the variable speed switch on the power unit. Once the blades begins to operate, release the active lock-off button (6)
- To switch the tool off, release the variable speed switch.

NOTE: Active lock-off button can be activated on either the left or right side of the garden shear hedge trimmer attachment

HINTS FOR OPTIMUM USE - FIGURE F, G, & H TRIMMING GRASS

The grass shear blade (2) has been designed for trimming grass and weeds.

⚠ DANGER: KEEP HANDS AWAY FROM BLADE. Contact with blade will result in serious personal injury.

⚠ CAUTION: To reduce risk of injury, wear heavy gardening gloves when handling or changing blades.

⚠ CAUTION: Blades coast after turn off.

- In order to achieve optimum cutting results, only cut dry grass, hold the tool as shown in **fig. F**. Keep your other hand well away from the blade. Maintain a stable working position so that you do not slip. Do not over reach.
- When cutting long grass, work in stages from the top. Take small cuts.
- Keep the tool away from hard objects and delicate plants.
- If the tool starts running slowly, reduce the load.
- To make a closer cut, slightly tilt the tool.
- Take care to avoid any foreign objects. Especially avoid hard objects such as metal wire and railings, as these could damage the blades.
- Spray the blade with a light coating of general purpose oil before first use and whenever the blades begin to look dry.

TRIMMING HEDGES

The Shrub trim blade (3) has been designed for trimming hedges and shrubs.

⚠ DANGER: KEEP HANDS AWAY FROM BLADE. Contact with blade will result in serious personal injury.

⚠ CAUTION: To reduce risk of injury, wear heavy gardening gloves when handling or changing blades.

⚠ CAUTION: Blades coast after turn off.

- For optimal cutting performance slightly tilt the tool (up to 15° relative to the line of cut) so that the blade tips point slightly towards the hedge (**fig. G**). This will cause the blades to cut more effectively.
- Start by trimming the top of the hedge. Hold the tool at the desired angle and move it steadily along the line of cut. The double-sided blade allows you to cut in either direction.
- In order to obtain a very straight cut, stretch a piece of string along the length of the hedge at the desired height. Use the string as a guide line, cutting just above it.

- In order to obtain flat sides, cut upwards with the growth (**fig. H**). Younger stems move outwards when the blade cuts downwards, causing shallow patches in the hedge.
- Take care to avoid any foreign objects. Especially avoid hard objects such as metal wire and railings, as these could damage the blades.
- Regularly oil the blades.

TROUBLESHOOTING

Problem	Possible Cause	Possible Solution
• Attachment will not start.	• Attachment is not secured.	• Make certain the attachment is fully pushed into the Power Unit.

NOTE: Refer to Power Unit instruction manual for troubleshooting solutions regarding operation of the Power Unit.

MAINTENANCE

⚠ DANGER: KEEP HANDS AWAY FROM BLADE. Contact with blade will result in serious personal injury.

- Use only mild soap and damp cloth to clean the tool. Never let any liquid get inside the tool; never immerse any part of the tool into a liquid.
- After use, carefully clean the blades. After cleaning, apply a film of light machine oil to prevent the blades from rusting.

IMPORTANT: To assure product SAFETY and RELIABILITY, repairs, maintenance and adjustment (other than those listed in this manual) should be performed by authorized service centers or other qualified service personnel, always using identical replacement parts.

ACCESSORIES

⚠ WARNING: The use of any accessory not recommended for use with this tool could be hazardous.

Additional attachments and accessories for use with this tool are available at extra cost from your local Sears store or Sears service center.

UN AÑO DE GARANTÍA LIMITADA PARA LOS PRODUCTOS CRAFTSMAN

Este producto está garantizado contra defectos de material o mano de obra DURANTE UN AÑO a partir de la fecha de compra. Se reemplazará un producto defectuoso sin cargo al presentar el comprobante de compra.

Para conocer detalles sobre la cobertura de la garantía para obtener un reemplazo gratuito, visite el sitio web: www.craftsman.com

Esta garantía no cubre la hoja, que es una pieza consumible que puede desgastarse con el uso normal dentro del período de garantía.

Esta garantía queda nula si el producto se utiliza alguna vez para proporcionar servicios comerciales o si se alquila a otra persona.

Esta garantía le concede derechos legales específicos y es posible que además usted tenga otros derechos que varíen de un estado a otro.

Sears Brands Management Corporation, Hoffman Estates, IL 60179

SIGNIFICADO DE SÍMBOLO SENAL

⚠ SÍMBOLO DE ALERTA DE SEGURIDAD: Indica **PELIGRO, ADVERTENCIA O ATENCIÓN**. Se puede utilizar en conjunto con otros símbolos o pictografías.

⚠ PELIGRO: Indica una situación de peligro, que de no evitarse, podría provocar la muerte o lesiones graves.

⚠ ADVERTENCIA: Indica una situación de peligro, que de no evitarse, podría provocar la muerte o lesiones graves.

⚠ ATENCIÓN: Indica una situación de peligro, que de no evitarse, podría provocar lesiones menores o moderadas o daños a la propiedad.

⚠ ADVERTENCIA: Lea todas las advertencias de seguridad e instrucciones. El incumplimiento de las advertencias e instrucciones puede provocar descargas eléctricas, incendios o lesiones graves.

Conserve todas las advertencias e instrucciones para futuras consultas.

⚠ ADVERTENCIA: Lea todas las advertencias de seguridad y todas las instrucciones que vienen con la unidad motriz (16496) antes de utilizar este accesorio. *El incumplimiento de las advertencias e instrucciones puede provocar una descarga eléctrica, un incendio y/o lesiones graves.*

⚠ ADVERTENCIA: Lea y comprenda todas las instrucciones. El incumplimiento de todas y cada una de las instrucciones enumeradas a continuación puede provocar descarga eléctrica, incendio o daños personales serios.

Instrucciones y advertencias de seguridad importantes. PARA REDUCIR EL RIESGO DE LESIONES:

- Antes de utilizar, asegúrese de que todas las personas que usen este aparato de jardín hayan leído y entendido todas las instrucciones de seguridad y cualquier otra información incluida en este manual.
- Guarde estas instrucciones y revíselas con frecuencia antes de usar y al enseñarles a los demás.

⚠ ADVERTENCIA: Al utilizar aparatos para jardín, siempre se deben tomar ciertas precauciones básicas de seguridad para minimizar el riesgo de incendio, descarga eléctrica y lesiones personales.

⚠ ADVERTENCIA: El polvo creado por este producto contiene productos químicos reconocidos por el Estado de California como causantes de cáncer, defectos de nacimiento u otros problemas reproductivos.

Algunos ejemplos de estos productos químicos son:

- compuestos en los fertilizantes
- compuestos en los insecticidas, herbicidas y pesticidas
- arsénico y cromo de la madera con tratamiento químico

Para reducir su exposición a estos productos químicos, use equipo de seguridad aprobado, como máscaras para polvo que están diseñadas especialmente para filtrar las partículas microscópicas.

ADVERTENCIAS E INSTRUCCIONES GENERALES DE SEGURIDAD PARA TODAS LAS TIJERAS Y PODADORAS DE ARBUSTOS.

- **EVITE LOS LUGARES PELIGROSOS.** No utilice artefactos en zonas húmedas o mojadas. No utilice artefactos bajo la lluvia.
- **MANTENGA A LOS NIÑOS ALEJADOS.** Los visitantes deben mantenerse a distancia del área de trabajo.
- **CUANDO NO ESTÉ EN USO,** guarde el aparato bajo techo. Cuando no esté en uso, la podadora de arbustos debe guardarse bajo techo con la cubierta para la hoja colocada y en un lugar seco y alto o bajo llave, lejos del alcance de los niños.
- **NO FUERCE EL APARATO.** Funcionará mejor y habrá menos probabilidad de riesgo de lesiones si se utiliza a la velocidad para la que se diseñó.
- **UTILICE EL APARATO CORRECTAMENTE.** Use solamente para el tipo de arbusto, ramas, etc. que se describen en las instrucciones de operación. No maltrate el aparato.
- **UTILICE EL APARATO ADECUADO.** Nunca utilice el aparato para otra tarea que no sea aquella para la que fue creada.
- **MANTENGA LAS MANOS Y EL CUERPO ALEJADOS** de la hoja; los bordes son filosos y pueden provocar lesiones aunque el aparato esté **APAGADO**.
- **ANTES DE PODAR,** inspeccione las áreas en busca de cables, alambres, vidrio u otros objetos extraños que puedan entrar en contacto con la hoja.
- **USE LA VESTIMENTA ADECUADA.** No use ropas holgadas ni joyas. Pueden atascarse en las piezas en movimiento. Se recomienda utilizar guantes y calzado antideslizante al trabajar al aire libre. Recójase y cubra el cabello largo.
- **NO SE ESTIRE.** Conserve el equilibrio adecuado y manténgase parado correctamente en todo momento.
- **USE ANTEOJOS DE SEGURIDAD Y CUALQUIER OTRO EQUIPO DE SEGURIDAD.** Use anteojos protectores o lentes de seguridad con protección lateral que cumplan con las normas de seguridad aplicables y, de ser necesario, un protector facial. Utilice también máscaras faciales o para polvo si la operación produce polvillo. Esto se aplica a todas las personas que se encuentren en el área de trabajo. Utilice también un casco, protección auditiva, guantes, calzado de seguridad y sistemas de recolección de polvo cuando así se especifique o requiera. Puede conseguir anteojos de seguridad o similares a un costo adicional en su distribuidor local o en el Centro de mantenimiento de Sears store or Sears service center.
- **CONSERVE EL APARATO ADECUADAMENTE.** Mantenga las hojas afiladas y limpias para un mejor rendimiento y para reducir el riesgo de lesiones personales. Siga las instrucciones para un mantenimiento adecuado. Mantenga los mangos secos, limpios y libres de aceite y grasas.
- **EVITE EL ENCENDIDO POR ACCIDENTE.** No transporte el aparato con el dedo en el interruptor.
- **NO INTENTE** retirar el material cortado ni sujetar el material a cortar mientras las hojas están en movimiento. Asegúrese de que el interruptor esté apagado al retirar el material atascado en las hojas.
- **VERIFIQUE QUE NO HAYA PIEZAS DAÑADAS.** Antes de volver a utilizar el aparato, se debe controlar cualquier protección u otra pieza que esté averiada para determinar si funcionará correctamente y realizará la función para la que fue diseñada. Verifique la alineación y la sujeción de las piezas móviles, la rotura de piezas, el montaje y cualquier otra condición que pueda afectar su operación.
- Cualquier protección u otra pieza que esté dañada debe ser reparada correctamente o reemplazada en un Centro de mantenimiento autorizado, a menos que este manual indique lo contrario.
- **MANTÉNGASE ALERTA.** Fíjese en lo que está haciendo. Use el sentido común. No opere el aparato si está cansado.
- **MANTENIMIENTO Y REPARACIONES.** Las reparaciones, el mantenimiento y los ajustes que no estén especificados en este manual deben ser realizados por los Centros de mantenimiento autorizados de Sears store or Sears service center o por otras organizaciones de mantenimiento calificadas, y siempre deben usarse piezas de repuesto idénticas.
- **USO DE SUPLEMENTOS Y ACCESORIOS.** El uso de accesorios o dispositivos no recomendados para utilizar con este aparato puede resultar peligroso.
- **NO SUJETE LAS HOJAS DE CORTE EXPUESTAS** ni los bordes filosos cuando levante o sostenga el aparato.

• **NO OPERE** electrodomésticos para jardín en atmósferas gaseosas o explosivas. Los motores de estos aparatos normalmente chispean, y las chispas pueden encender los vapores.

ADVERTENCIAS DE SEGURIDAD PARA CORTASETOS:

- Mantenga todas las partes del cuerpo alejadas de la hoja cortadora. No retire el material cortado ni sostenga el material que va a cortar mientras las hojas estén en movimiento. Asegúrese de que el interruptor esté apagado al retirar material atascado. Las hojas siguen moviéndose después de apagar la unidad. Un momento de descuido al operar el cortasetos puede provocar graves lesiones personales.
- Transporte el cortasetos sosteniéndolo por el mango con la hoja cortadora inmóvil. Una correcta manipulación del cortasetos reducirá la posibilidad de lesiones personales provocadas por las hojas cortadoras.
- Sostenga la herramienta eléctrica únicamente por las superficies de agarre aisladas, debido a que la hoja cortadora puede entrar en contacto con cables eléctricos ocultos. El contacto de las hojas cortadoras con un cable con corriente eléctrica puede provocar que las partes metálicas expuestas de la herramienta eléctrica también conduzcan la corriente y que el operador sufra una descarga eléctrica.

⚠ PELIGRO: MANTENGA LAS MANOS ALEJADAS DE LA HOJA. El contacto con la hoja provocará graves lesiones personales.









• Antes de podar, inspeccione el área en busca de alambres, cuerdas, vidrio u otros objetos extraños que puedan entrar en contacto con la hoja.

ADVERTENCIAS IMPORTANTES PARA TIJERAS Y PODADORAS DE ARBUSTOS

1. Mantenga las manos lejos de las hojas.
2. No cargue el aparato en la lluvia o en lugares húmedos.
3. No utilice aparatos operados por batería en la lluvia.

SÍMBOLOS

• La etiqueta de su herramienta puede incluir los siguientes símbolos. Los símbolos y sus definiciones son los siguientes:

V..... voltios	A..... amperios
Hz..... hertz	W..... vatios
min..... minutos	~ corriente alterna
 corriente directa	n _o no velocidad sin carga
 Construcción Clase I (mis à la terre)	 terminal a tierra
 Construcción de clase II	 simbolo de alerta
.../min revoluciones o minuto seguridad	
 Lea el manual de instrucciones antes del uso	
 Use protección adecuada para las vías respiratorias	
 Use protección adecuada para los ojos	
 Use protección adecuada para los oídos	

CONSERVE ESTAS INSTRUCCIONES

DESCRIPCIÓN DE LAS FUNCIONES (FIGURA A)

1. Aditamento de podadora de arbustos/tijeras de jardín
2. Hoja de tijeras para césped
3. Hoja de podadora de arbustos
4. Botón de liberación de la hoja
5. Cubierta de la hoja
6. Botón de bloqueo en apagado activo

ENSAMBLAJE

⚠ PELIGRO: MANTENGA LAS MANOS ALEJADAS DE LA HOJA. El contacto con la hoja provocará graves lesiones personales.

⚠ ADVERTENCIA: Para reducir el riesgo de lesiones, siempre quite el aditamento de podadora de arbustos de jardín de la unidad motriz antes de realizar cualquiera de los siguientes ajustes u operaciones.

⚠ ADVERTENCIA: Evite encender accidentalmente la herramienta durante el ensamblaje.

EXTRACCIÓN DE LA HOJA (FIGURA B)

• Para quitar la cubierta de la hoja (5) mantenga oprimido el botón de liberación de la hoja (4) en la dirección de la flecha (Fig. B).

- Deslice la cubierta para la hoja (5) hacia atrás y levántela para quitarla (Fig. B). Quite la hoja.

COLOCACIÓN DE LA HOJA (FIGURAS C Y D)

- Para instalar la cubierta de la hoja, ubique la hoja y el aditamento de podadora de arbustos/tijeras de jardín como se muestra en la Figura C.
- Coloque la hoja sobre las clavijas del aditamento de podadora de arbustos/tijeras de jardín como se muestra en la Figura C1.

NOTA: El imán de retención (7) mantendrá la hoja firme en el aditamento de podadora de arbustos/tijeras de jardín.

• Apoye el pulgar sobre la hoja lejos del área cortante como se muestra en la Figura D. Alinee las lengüetas de la cubierta de la hoja como se muestra en la Figura D1.

- Deslice la cubierta de la hoja hacia adelante hasta que se escuche un clic y la cubierta quede bloqueada en su posición.

NOTA: La alineación de la hoja con la clavija de arrastre y la alineación de la parte posterior de la hoja y el imán de retención (7) son necesarias para volver a colocar la cubierta de la hoja.

INSTRUCCIONES DE FUNCIONAMIENTO

⚠ PELIGRO: MANTENGA LAS MANOS ALEJADAS DE LA HOJA. El contacto con la hoja provocará graves lesiones personales.

⚠ ADVERTENCIA: Peligro de descarga eléctrica. Bajo ninguna circunstancia debe utilizarse este producto cerca del agua.

⚠ ADVERTENCIA: Para reducir el riesgo de lesiones, apague la herramienta y quite la batería antes de realizar cualquier ajuste o de quitar o instalar aditamentos o accesorios.

⚠ ADVERTENCIA: Nunca intente bloquear el interruptor en la posición de encendido.

⚠ PRECAUCIÓN: Permita que la herramienta trabaje a su propio ritmo. No la sobrecargue.

⚠ PRECAUCIÓN: Las hojas siguen moviéndose después de apagar la unidad.

NOTA: NO ES COMPATIBLE CON LA UNIDAD MOTRIZ CON CABLE 35592.

FUNCIONAMIENTO

NOTA: Consulte el manual de instrucciones de la unidad motriz antes de utilizar esta herramienta para conocer todas las advertencias y detalles sobre la instalación y extracción de aditamentos.

- Para encender la herramienta, mantenga oprimido el botón de bloqueo en apagado activo (6) como se muestra en la Figura E y luego oprima a fondo el interruptor de velocidad variable de la unidad motriz. Cuando las hojas comiencen a funcionar, suelte el botón de bloqueo en apagado activo (6).

NOTA: El botón de bloqueo en apagado activo puede activarse a la izquierda o la derecha del aditamento de podadora de arbustos/tijeras de jardín.

- Para apagar la herramienta, suelte el interruptor de velocidad variable.

NOTA: Este aditamento funciona únicamente en la dirección de avance; no debiera ser posible cambiar a reversa el interruptor deslizante de avance/reversa de la unidad motriz.

CONSEJOS PARA UN USO ÓPTIMO (FIGURAS F, G Y H)

PODA DE CÉSPED

La hoja de tijeras para césped (2) ha sido diseñada para podar césped y malezas.

⚠ PELIGRO: MANTENGA LAS MANOS ALEJADAS DE LA HOJA. El contacto con la hoja provocará graves lesiones personales.

⚠ PRECAUCIÓN: Para reducir el riesgo de lesiones, use guantes de jardinería gruesos cuando o cambie hojas.

⚠ PRECAUCIÓN: Las hojas siguen moviéndose después de apagar la unidad.

• Para lograr resultados de corte óptimos, solo corte césped seco, sostenga la herramienta como se muestra en la Fig. F. Mantenga la otra mano bien alejada de la hoja. Conserve una posición de trabajo estable de modo que no resbale. No se estire.

- Cuando corte césped largo, trabaje en etapas desde arriba. Haga cortes pequeños.

• Mantenga la herramienta lejos de objetos duros y plantas delicadas.

- Si la herramienta comienza a funcionar con lentitud, reduzca la carga.

- Para hacer un corte más a ras, incline levemente la herramienta.
- Tenga cuidado para evitar cualquier objeto extraño. Evite especialmente los objetos duros como cables y barandas de metal, ya que estos podrían dañar las hojas.
- Rocíe la hoja con una ligera película de aceite de uso general antes del primer uso y cada vez que las hojas comiencen a tener un aspecto seco.

PODA DE SETOS

La hoja de poda de arbustos (3) ha sido diseñada para podar setos y arbustos.

⚠ PELIGRO: MANTENGA LAS MANOS ALEJADAS DE LA HOJA. El contacto con la hoja provocará graves lesiones personales.

⚠ PRECAUCIÓN: Para reducir el riesgo de lesiones, use guantes de jardinería gruesos cuando o cambie hojas.

⚠ PRECAUCIÓN: Las hojas siguen moviéndose después de apagar la unidad.

- Para un rendimiento de corte óptimo, incline levemente la herramienta (hasta 15 grados con respecto a la línea de corte) de modo que las puntas de la hoja apunten levemente hacia el seto (Fig. G). Esto provocará que las hojas corten con mayor eficacia.
- Comience podando la parte superior del seto. Sostenga la herramienta en el ángulo deseado y muévala a un ritmo constante a lo largo de la línea de corte. La hoja con dos lados le permite cortar en ambas direcciones.
- Para obtener un corte muy recto, extienda un pedazo de cuerda a lo largo del seto a la altura deseada. Utilice la cuerda como una línea de guía, cortando justo por encima de ella.
- Para obtener lados planos, corte hacia arriba en la dirección del crecimiento (Fig. H). Los tallos más jóvenes se mueven hacia afuera cuando la hoja corta hacia abajo y eso causa zonas de poca profundidad en el seto.
- Tenga cuidado para evitar cualquier objeto extraño. Evite especialmente los objetos duros como cables y barandas de metal, ya que estos podrían dañar las hojas.
- Aceite las hojas periódicamente.

MANTENIMIENTO

⚠ PELIGRO: MANTENGA LAS MANOS ALEJADAS DE LA HOJA. El contacto con la hoja provocará graves lesiones personales.

Utilice únicamente jabón suave y un trapo húmedo para limpiar la herramienta. Nunca permita que se introduzcan líquidos en la herramienta; nunca sumerja ninguna parte de la herramienta en ningún líquido. **IMPORTANTE:** Para garantizar la SEGURIDAD y la CONFIABILIDAD del producto, la reparaciones, el mantenimiento y los ajustes deberán efectuarse en centros de servicio autorizado u otras organizaciones de servicio calificado, que utilicen siempre refacciones idénticas.

ACCESORIOS

⚠ ADVERTENCIA: El uso de accesorios no recomendados para utilizar con esta herramienta puede resultar peligroso.

Los aditamentos y accesorios adicionales para uso con esta herramienta están disponibles a un costo adicional en la tienda local de Sears o el centro de mantenimiento local de Sears.

Si necesita ayuda con respecto a los accesorios, llame al: **1-877-795-2353**.

DETECCIÓN DE PROBLEMAS

Problema	Causa posible	Solución posible
• La unidad no enciende.	• El accesorio no está asegurado.	• Asegúrese de empujar por completo el accesorio dentro de la unidad motriz.

NOTA: Consulte el manual de instrucciones de la unidad motriz para conocer las soluciones a los problemas relacionados con la operación de la unidad motriz.

