

# BOSTITCH®

## FINISH TOOLS HERRAMIENTAS DE ACABADO OUTILS DE FINITION



**SB-150SX**



**SB-125BN**



**SB-1842BN**



**SB-1850BN**



**SB-1664FN**



**SB-2IN1**



**BTFP1850K**



**BTFP1664K**



**BTFP1838K**

### OPERATION and MAINTENANCE MANUAL MANUAL DE OPERACIÓN Y DE MANTENIMIENTO MANUEL D'INSTRUCTIONS ET D'ENTRETIEN

#### **⚠ WARNING:**

BEFORE OPERATING THIS TOOL, ALL OPERATORS SHOULD STUDY THIS MANUAL TO UNDERSTAND AND FOLLOW THE SAFETY WARNINGS AND INSTRUCTIONS. KEEP THESE INSTRUCTIONS WITH THE TOOL FOR FUTURE REFERENCE. IF YOU HAVE ANY QUESTIONS, CONTACT YOUR BOSTITCH REPRESENTATIVE OR DISTRIBUTOR.

#### **⚠ ADVERTENCIA:**

ANTES DE OPERAR ESTA HERRAMIENTA, TODOS LOS OPERADORES DEBERÁN ESTUDIAR ESTE MANUAL PARA PODER COMPRENDER Y SEGUIR LAS ADVERTENCIAS SOBRE SEGURIDAD Y LAS INSTRUCCIONES. MANTENGA ESTAS INSTRUCCIONES CON LA HERRAMIENTA PARA FUTURA REFERENCIA, SI TIENE ALGUNA DUDA, COMUNÍQUESE CON SU REPRESENTANTE DE BOSTITCH O CON SU DISTRIBUIDOR.

#### **⚠ ATTENTION:**

LIRE ATTENTIVEMENT LE PRÉSENT MANUEL AVANT D'UTILISER L'APPAREIL. PRÊTER UNE ATTENTION TOUTE PARTICULIÈRE AUX CONSIGNES DE SÉCURITÉ ET AUX AVERTISSEMENTS. GARDER CE MANUEL AVEC L'OUTIL POUR FUTUR RÉFÉRENCE. SI VOUS AVEZ DES QUESTIONS, CONTACTEZ VOTRE REPRÉSENTANT OU VOTRE CONCESSIONNAIRE BOSTITCH.

**BOSTITCH®**  
BOSTITCH FASTENING SYSTEMS

107674RH 09/30/16

# INTRODUCTION

The Bostitch SB Series are precision-built tools, designed for high speed, high volume nailing and stapling. These tools will deliver efficient, dependable service when used correctly and with care. As with any fine power tool, for best performance the manufacturer's instructions must be followed. Please study this manual before operating the tool and understand the safety warnings and cautions. The instructions on installation, operation and maintenance should be read carefully, and the manual kept for reference.

**NOTE:** Additional safety measures may be required because of your particular application of the tool. Contact your BOSTITCH representative or distributor with any questions concerning the tool and its use. Stanley Fastening Systems LP 125 Circuit Drive North Kingstown, RI 02852.

# INDEX

Safety Instructions .....	3
Tool Specifications .....	4
Air Supply: Fittings, Hoses, Filters, Air Consumption, Regulators, Operating Pressure, Setting Correct Pressure .....	5
Lubrication .....	5
Loading the Tool .....	6, 7
Tool Operation .....	8, 9
Maintaining the Pneumatic Tool .....	10
Troubleshooting .....	11
Depth Adjustment.....	12
Accessories .....	13

# NOTE:

Bostitch tools have been engineered to provide excellent customer satisfaction and are designed to achieve maximum performance when used with precision Bostitch fasteners engineered to the same exacting standards. **Bostitch cannot assume responsibility for product performance if our tools are used with fasteners or accessories not meeting the specific requirements established for genuine Bostitch nails, staples and accessories.**



# LIMITED WARRANTY – U.S. and Canada Only

STANLEY FASTENING SYSTEMS L.P. warrants to the original retail purchaser that the product purchased is free from defects in material and workmanship, and agrees to repair or replace, at BOSTITCH's option, any defective BOSTITCH branded pneumatic stapler or nailer for a period of seven (7) years from date of purchase (one (1) year from the date of purchase for compressors and tools used in production applications). Warranty is not transferable. Proof of purchase date required. This warranty covers only damage resulting from defects in material or workmanship; it does not cover conditions or malfunctions resulting from normal wear, neglect, abuse, accident or repairs attempted or made by other than our national repair center or authorized warranty service centers. Driver blades, bumpers, o-rings, pistons and piston rings are considered normally wearing parts. For optimal performance of your BOSTITCH tool always use genuine BOSTITCH fasteners and replacement parts.

THIS WARRANTY IS IN LIEU OF ALL OTHER WARRANTIES, EXPRESS OR IMPLIED, INCLUDING BUT NOT LIMITED TO THE IMPLIED WARRANTIES OF MERCHANTABILITY OR FITNESS FOR A PARTICULAR PURPOSE. BOSTITCH SHALL NOT BE LIABLE FOR ANY INCIDENTAL OR CONSEQUENTIAL DAMAGES.

Some states and countries do not allow limitations on how long an implied warranty lasts, or the exclusion or limitation of incidental or consequential damages, so the above limitations or exclusions may not apply to you. This warranty gives you specific legal rights, and you may also have other rights which vary from state to state and country to country.

To obtain warranty service in the U.S. return the product, together with proof of purchase, to the U.S. BOSTITCH National or Regional Independent Authorized Warranty Service Center. In the U.S. you may call us at 1-800-556-6696 or visit [www.BOSTITCH.com](http://www.BOSTITCH.com) for the location most convenient for you. In Canada please call us at 1-800-567-7705 or visit [www.BOSTITCH.com](http://www.BOSTITCH.com)

## SAFETY INSTRUCTIONS

**⚠WARNING:**

**EYE PROTECTION** which conforms to ANSI specifications and provides protection against flying particles both from the FRONT and SIDE should ALWAYS be worn by the operator and others in the work area when connecting to air supply, loading, operating or servicing this tool. Eye protection is required to guard against flying fasteners and debris, which could cause severe eye injury.



The employer and/or user must ensure that proper eye protection is worn. Eye protection equipment must conform to the requirements of the American National Standards Institute, ANSI Z87.1 and provide both frontal and side protection. NOTE: Non-side shielded spectacles and face shields alone do not provide adequate protection.



**CAUTION:** Additional Safety Protection will be required in some environments. For example, the working area may include exposure to noise level which can lead to hearing damage. The employer and user must ensure that any necessary hearing protection is provided and used by the operator and others in the work area. Some environments will require the use of head protection equipment. When required, the employer and user must ensure that head protection conforming to ANSI Z89.1 is used.

## AIR SUPPLY AND CONNECTIONS

**⚠WARNING:**

Do not use oxygen, combustible gases, or bottled gases as a power source for this tool as tool may explode, possibly causing injury.

**⚠WARNING:**

Do not use supply sources which can potentially exceed 200 P.S.I.G. as tool may burst, possibly causing injury.

**⚠WARNING:**

The connector on the tool must not hold pressure when air supply is disconnected. If a wrong fitting is used, the tool can remain charged with air after disconnecting and thus will be able to drive a fastener even after the air line is disconnected possibly causing injury.

**⚠WARNING:**

Do not pull trigger or depress contact arm while connected to the air supply as the tool may cycle, possibly causing injury.

**⚠WARNING:**

Always disconnect air supply: 1.) Before making adjustments; 2.) When servicing the tool; 3.) When clearing a jam; 4.) When tool is not in use; 5.) When moving to a different work area, as accidental actuation may occur, possibly causing injury.

## LOADING TOOL

**⚠WARNING:**

When loading tool: 1.) Never place a hand or any part of body in fastener discharge area of tool; 2.) Never point tool at anyone; 3.) Do not pull the trigger or depress the trip as accidental actuation may occur, possibly causing injury.

## OPERATION

**⚠WARNING:**

Always handle the tool with care: 1.) Never engage in horseplay; 2.) Never pull the trigger unless nose is directed toward the work; 3.) Keep others a safe distance from the tool while tool is in operation as accidental actuation may occur, possibly causing injury.

**⚠WARNING:**

The operator must not hold the trigger pulled on contact arm tools except during fastening operation as serious injury could result if the trip accidentally contacted someone or something, causing the tool to cycle.

**⚠WARNING:**

Keep hands and body away from the discharge area of the tool. A contact arm tool may bounce from the recoil of driving a fastener and an unwanted second fastener may be driven possibly causing injury.

**⚠WARNING:**

Check operation of the contact arm mechanism frequently. Do not use the tool if the arm is not working correctly as accidental driving of a fastener may result. Do not interfere with the proper operation of the contact arm mechanism.

**⚠WARNING:**

Do not drive fasteners on top of other fasteners or with the tool at an overly steep angle as this may cause deflection of fasteners which could cause injury.

**⚠WARNING:**

Do not drive fasteners close to the edge of the work piece as the wood may split, allowing the fastener to be deflected possibly causing injury.

**⚠WARNING:**

This nailer produces SPARKS during operation. NEVER use the nailer near flammable substances, gases or vapors including lacquer, paint, benzine, thinner, gasoline, adhesives, mastics, glues or any other material that is -- or the vapors, fumes or byproducts of which are -- flammable, combustible or explosive. Using the nailer in any such environment could cause an EXPLOSION resulting in personal injury or death to user and bystanders.

## MAINTAINING THE TOOL

**⚠WARNING:**

When working on air tools note the warnings in this manual and use extra care when evaluating problem tools.

# TOOL SPECIFICATIONS

All screws and nuts are metric.

MODEL	TOOL ACTUATION	LENGTH	HEIGHT	WIDTH	WEIGHT
SB-1842BN	Sequential Trip	9.25"	8.5"	2"	2.38 lbs.
SB-1850BN	Sequential Trip	9.25"	9.5"	2"	2.69 lbs.
SB-150SX	Sequential Trip	9.50"	8.75"	2"	2.65 lbs.
SB-1664FN	Sequential Trip	11.25"	11.50"	3"	4.03 lbs.
SB-125BN	Sequential Trip	9.25"	8"	2"	2.12 lbs.
SB-2IN1	Sequential Trip	9.25"	8.5"	2"	2.38 lbs.
BTFFP1850K	Sequential Trip	9.25"	9.5"	2"	2.69 lbs.
BTFFP1664K	Sequential Trip	11.25"	11.50"	3"	4.03 lbs.
BTFFP1838K	Sequential Trip	9.50"	8.75"	2"	2.65 lbs.

## FASTENER SPECIFICATIONS:

TOOL MODEL	BRAD SERIES	GAUGE	FASTENER RANGE
SB-125BN	BT1300	18	5/8" - 1-1/4"
SB-1842BN	BT1300	18	5/8" - 1-5/8"
SB-1850BN	BT1300	18	5/8" - 2"
SB-2 IN 1	BT1300	18	5/8" - 1-5/8"
BTFFP1850K	BT1300	18	5/8" - 2"

TOOL MODEL	STAPLE SERIES	CROWN WIDTH	FASTENER RANGE
SB-150SX	SX5035	5-6 mm	1/2" - 1-1/2"
SB-2 IN 1	SX5035	5-6 mm	1/2" - 1-1/2"
BTFFP1838K	SX5035	5-6 mm	1/2" - 1-1/2"

TOOL MODEL	NAIL SERIES	GAUGE	FASTENER RANGE
SB-1664FN	SB16	16	1" - 2-1/2"
BTFFP1664K	SB16	16	1" - 2-1/2"

## TOOL AIR FITTING

These tools use a free-flow connector plug, 1/4 N.P.T. The inside diameter should be .200" (5 mm) or larger. The fitting must be capable of discharging tool air pressure when disconnected from the air supply.

## OPERATING PRESSURE

70 to 100 p.s.i.g. (4.9 to 7.0 kg/cm<sup>2</sup>). Select the operating pressure within this range for best fastener performance.

**DO NOT EXCEED THIS RECOMMENDED OPERATING PRESSURE.**

## OPERATION

BOSTITCH OFFERS TWO TYPES OF OPERATION.

### CONTACT TRIP

The common operating procedure on "Contact Trip" tools is for the operator to contact the work to actuate the trip mechanism while keeping the trigger pulled, thus driving a fastener each time the work is contacted. This will allow rapid fastener placement on many jobs, such as sheathing, decking and pallet assembly. All pneumatic tools are subject to recoil when driving fasteners. The tool may bounce, releasing the trip, and if unintentionally allowed to recontact the work surface with the trigger still actuated (finger still holding trigger pulled) an unwanted second fastener will be driven.

### SEQUENTIAL TRIP

The Sequential Trip requires the operator to hold the tool against the work before pulling the trigger. This makes accurate fastener placement easier, for instance on framing, toe nailing and crating applications. The Sequential Trip allows exact fastener location without the possibility of driving a second fastener on recoil, as described under "Contact Trip". The Sequential Trip Tool has a positive safety advantage because it will not accidentally drive a fastener if the tool is contacted against the work – or anything else – while the operator is holding the trigger pulled.

## AIR SUPPLY AND CONNECTIONS

### MODEL IDENTIFICATION:

Refer to Operation Instructions on page 9 before proceeding to use this tool.

#### CONTACT TRIP

Identified by:

**BLACK TRIGGER**

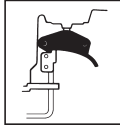

#### SEQUENTIAL TRIP

Identified by:

**GRAY TRIGGER**

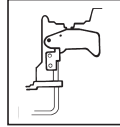

**WARNING:** Do not use oxygen, combustible gases, or bottled gases as a power source for this tool as tool may explode, possibly causing injury.

### FITTINGS

Install a male plug on the tool which is free flowing and which will release air pressure from the tool when disconnected from the supply source.

### HOSES

Air hoses should have a minimum of 150 p.s.i. (10.6 kg/cm<sup>2</sup>) working pressure rating or 150 percent of the maximum pressure that could be produced in the air system. The supply hose should contain a fitting that will provide "quick disconnecting" from the male plug on the tool.

### SUPPLY SOURCE

Use only clean regulated compressed air as a power source for this tool. **NEVER USE OXYGEN, COMBUSTIBLE GASES, OR BOTTLED GASES, AS A POWER SOURCE FOR THIS TOOL AS TOOL MAY EXPLODE.**

### REGULATOR

A pressure regulator with an operating pressure of 0 - 125 p.s.i. (0 - 8.79 kg/cm<sup>2</sup>) is required to control the operating pressure for safe operation of this tool. Do not connect this tool to air pressure which can potentially exceed 200 p.s.i. (14 KG/CM<sup>2</sup>) as tool may fracture or burst, possibly causing injury.

### OPERATING PRESSURE

Do not exceed recommended maximum operating pressure as tool wear will be greatly increased. The air supply must be capable of maintaining the operating pressure at the tool. Pressure drops in the air supply can reduce the tool's driving power. Refer to "TOOL SPECIFICATIONS" for setting the correct operating pressure for the tool.

### FILTER

Dirt and water in the air supply are major causes of wear in pneumatic tools. A filter will help to get the best performance and minimum wear from the tool. The filter must have adequate flow capacity for the specific installation. The filter has to be kept clean to be effective in providing clean compressed air to the tool. Consult the manufacturer's instructions on proper maintenance of your filter. A dirty and clogged filter will cause a pressure drop which will reduce the tool's performance.

## LUBRICATION

Frequent, but not excessive, lubrication is required for best performance. Oil added through the air line connection will lubricate the internal parts. Use BOSTITCH Air Tool Lubricant, Mobil Velocite #10, or equivalent. Do not use detergent oil or additives as these lubricants will cause accelerated wear to the seals and bumpers in the tool, resulting in poor tool performance and frequent tool maintenance.

If no airline lubricator is used, add oil during use into the air fitting on the tool once or twice a day. Only a few drops of oil at a time is necessary. Too much oil will only collect inside the tool and will be noticeable in the exhaust cycle.

### COLD WEATHER OPERATION

For cold weather operation, near and below freezing, the moisture in the air line may freeze and prevent tool operation. We recommend the use of BOSTITCH WINTER FORMULA air tool lubricant or permanent antifreeze (ethylene glycol) as a cold weather lubricant.

**CAUTION:** Do not store tools in a cold weather environment to prevent frost or ice formation on the tools operating valves and mechanisms that could cause tool failure.

**NOTE:** Some commercial air line drying liquids are harmful to "O"-rings and seals – do not use these low temperature air dryers without checking compatibility.

## LOADING THE SB-1842BN/SB-1850BN/ SB-2IN1/SB-125BN/BTFP1850K

**⚠WARNING:** **EYE PROTECTION** which conforms to ANSI specifications and provides protection against flying particles both from the **FRONT** and **SIDE** should **ALWAYS** be worn by the operator and others in the work area when loading, operating or servicing this tool. Eye protection is required to guard against flying fasteners and debris, which could cause severe eye injury.



The employer and/or user must ensure that proper eye protection is worn. Eye protection equipment must conform to the requirements of the American National Standards Institute, ANSI Z87.1 and provide both frontal and side protection. **NOTE:** Non-side shielded spectacles and face shields alone do not provide adequate protection.

- ⚠WARNING:** **TO PREVENT ACCIDENTAL INJURIES:**
- Never place a hand or any other part of the body in nail discharge area of tool while the air supply is connected.
  - Never point the tool at anyone else.
  - Never engage in horseplay.
  - Never pull the trigger unless nose is directed at the work.
  - Always handle the tool with care.
  - Do not pull the trigger or depress the trip mechanism while loading the tool.

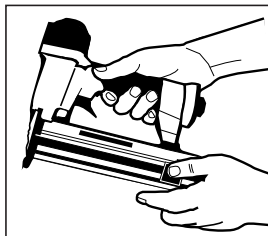

1. Disengage the latch and pull back magazine side.

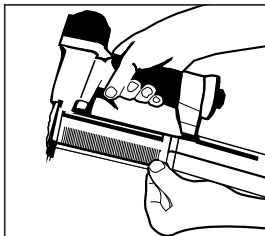

2. With magazine fully open insert fasteners. Points must be against bottom of magazine.

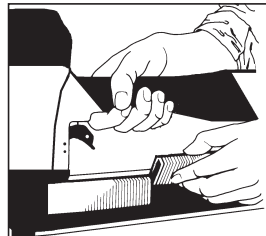

2a. (SB-2IN1)  
With magazine fully open insert fasteners.

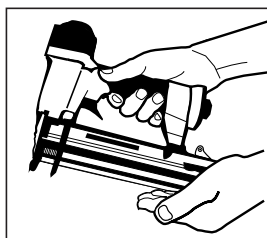

3. Push magazine forward.

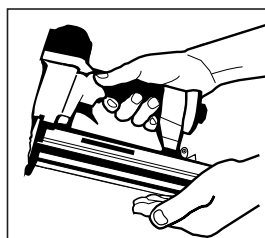

4. Continue pushing until latch is engaged.

## LOADING THE SB-150SX, BTFP1838K

**⚠WARNING:** **EYE PROTECTION** which conforms to ANSI specifications and provides protection against flying particles both from the **FRONT** and **SIDE** should **ALWAYS** be worn by the operator and others in the work area when loading, operating or servicing this tool. Eye protection is required to guard against flying fasteners and debris, which could cause severe eye injury.



The employer and/or user must ensure that proper eye protection is worn. Eye protection equipment must conform to the requirements of the American National Standards Institute, ANSI Z87.1 and provide both frontal and side protection. NOTE: Non-side shielded spectacles and face shields alone do not provide adequate protection.

- ⚠WARNING:** TO PREVENT ACCIDENTAL INJURIES:
- Never place a hand or any other part of the body in nail discharge area of tool while the air supply is connected.
  - Never point the tool at anyone else.
  - Never engage in horseplay.
  - Never pull the trigger unless nose is directed at the work.
  - Always handle the tool with care.
  - Do not pull the trigger or depress the trip mechanism while loading the tool.

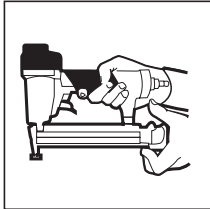

1. Disengage the latch and pull back on the staple guide unit.

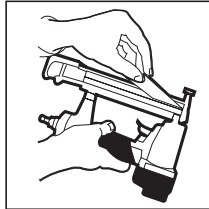

2. Insert the staples into the magazine.  
**CAUTION: Load with points upward.**

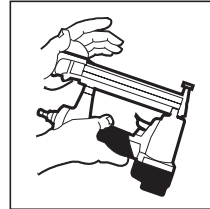

3. Push the staple guide unit closed, until the latch engages.

## LOADING THE SB-1664FN, BTFP1664K

- ⚠WARNING:** EYE PROTECTION which conforms to ANSI specifications and provides protection against flying particles both from the FRONT and SIDE should ALWAYS be worn by the operator and others in the work area when loading, operating or servicing this tool. Eye protection is required to guard against flying fasteners and debris, which could cause severe eye injury.



The employer and/or user must ensure that proper eye protection is worn. Eye protection equipment must conform to the requirements of the American National Standards Institute, ANSI Z87.1 and provide both frontal and side protection. NOTE: Non-side shielded spectacles and face shields alone do not provide adequate protection.

- ⚠WARNING:** TO PREVENT ACCIDENTAL INJURIES:
- Never place a hand or any other part of the body in nail discharge area of tool while the air supply is connected.
  - Never point the tool at anyone else.
  - Never engage in horseplay.
  - Never pull the trigger unless nose is directed at the work.
  - Always handle the tool with care.
  - Do not pull the trigger or depress the trip mechanism while loading the tool.

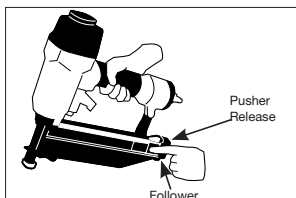

1. Pull follower back until it latches.

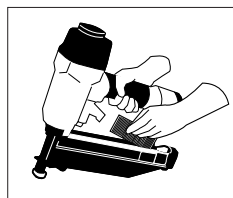

2. Insert nails into track of magazine.

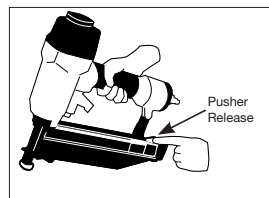

3. Press pusher release to disengage follower.

## TOOL OPERATION

---

**⚠WARNING:**

**EYE PROTECTION** which conforms to ANSI specifications and provides protection against flying particles both from the **FRONT** and **SIDE** should **ALWAYS** be worn by the operator and others in the work area when loading, operating or servicing this tool. Eye protection is required to guard against flying fasteners and debris, which could cause severe eye injury.



The employer and/or user must ensure that proper eye protection is worn. Eye protection equipment must conform to the requirements of the American National Standards Institute, ANSI Z87.1 and provide both frontal and side protection. **NOTE:** Non-side shielded spectacles and face shields alone do not provide adequate protection.

### BEFORE HANDLING OR OPERATING THIS TOOL:

- I. **READ AND UNDERSTAND THE WARNINGS CONTAINED IN THIS MANUAL.**
- II. **REFER TO “TOOL SPECIFICATIONS” IN THIS MANUAL TO IDENTIFY THE OPERATING SYSTEM ON YOUR TOOL.**

There are two available systems on BOSTITCH pneumatic tools. They are:

1. **CONTACT TRIP OPERATION**
2. **SEQUENTIAL TRIP OPERATION**

## OPERATION

---

### 1. CONTACT TRIP OPERATION

The CONTACT TRIP MODEL tool contains a contact trip that operates in conjunction with the trigger to drive a fastener. There are two methods of operation to drive fasteners with a contact trip tool.

**A. SINGLE FASTENER PLACEMENT:** To operate the tool in this manner, first position the contact trip on the work surface, **WITHOUT PULLING THE TRIGGER**. Depress the contact trip until the nose touches the work surface and then pull the trigger to drive a fastener. Do not press the tool against the work with extra force. Instead, allow the tool to recoil off the work surface to avoid a second unwanted fastener. Remove your finger from the trigger after each operation.

**B. RAPID FASTENER OPERATION:** To operate the tool in this manner, hold the tool with the contact trip pointing towards but not touching the work surface. Pull the trigger and then tap the contact trip against the work surface using a bouncing motion. Each depression of the contact trip will cause a fastener to be driven.

**⚠WARNING:**

**The operator must not hold the trigger pulled on contact trip tools except during fastening operation, as serious injury could result if the trip accidentally contacted someone or something, causing the tool to cycle.**

**⚠WARNING:**

**Keep hands and body away from the discharge area of the tool. A contact trip tool may bounce from the recoil of driving a fastener and an unwanted second fastener may be driven, possibly causing injury.**

### 2. SEQUENTIAL TRIP OPERATION

The SEQUENTIAL TRIP MODEL contains a contact trip that operates in conjunction with the trigger to drive a fastener. To operate a sequential trip tool, first position the contact trip on the work surface **WITHOUT PULLING THE TRIGGER**. Depress the contact trip and then pull the trigger to drive a fastener. As long as the contact trip is contacting the work and is held depressed, the tool will drive a fastener each time the trigger is depressed. If the contact trip is allowed to leave the work surface, the sequence described above must be repeated to drive another fastener.



## **TOOL OPERATION CHECK**

**CAUTION:** Remove all fasteners from tool before performing tool operation check

### **1. CONTACT TRIP OPERATION**

- A. With finger off the trigger, press the contact trip against the work surface.  
**THE TOOL MUST NOT CYCLE.**
- B. Hold the tool off the work surface, and pull the trigger.  
**THE TOOL MUST NOT CYCLE.**
- C. With the tool off the work surface, pull the trigger.  
Press the contact trip against the work surface.  
**THE TOOL MUST CYCLE.**
- D. Without touching the trigger, press the contact trip against the work surface,  
then pull the trigger.  
**THE TOOL MUST CYCLE.**

### **2. SEQUENTIAL TRIP OPERATION**

- A. Press the contact trip against the work surface, without touching the trigger.  
**THE TOOL MUST NOT CYCLE.**
- B. Hold the tool off the work surface and pull the trigger.  
**THE TOOL MUST NOT CYCLE.**  
Release the trigger. The trigger must return to the trigger stop on the frame.
- C. Pull the trigger and press the contact trip against the work surface.  
**THE TOOL MUST NOT CYCLE.**
- D. With finger off the trigger, press the contact trip against the work surface. Pull the trigger.  
**THE TOOL MUST CYCLE.**

### **IN ADDITION TO THE OTHER WARNINGS CONTAINED IN THIS MANUAL OBSERVE THE FOLLOWING FOR SAFE OPERATION**

- Use the BOSTITCH pneumatic tool only for the purpose for which it was designed.
- Never use this tool in a manner that could cause a fastener to be directed toward the user or others in the work area.
- Do not use the tool as a hammer.
- Always carry the tool by the handle. Never carry the tool by the air hose.
- Do not alter or modify this tool from the original design or function without approval from BOSTITCH, INC.
- Always be aware that misuse and improper handling of this tool can cause injury to yourself and others.
- Never clamp or tape the trigger or contact trip in an actuated position.
- Never leave a tool unattended with the air hose attached.
- Do not operate this tool if it does not contain a legible WARNING LABEL.
- Do not continue to use a tool that leaks air or does not function properly. Notify your nearest Bostitch representative if your tool continues to experience functional problems.

## **MAINTAINING THE PNEUMATIC TOOL**

---

**⚠WARNING:** When working on air tools, note the warnings in this manual and use extra care evaluating problem tools.

**CAUTION:** Pusher spring (constant force spring). Caution must be used when working with the spring assembly. The spring is wrapped around, but not attached to, a roller. If the spring is extended beyond its length, the end will come off the roller and the spring will roll up with a snap, with a chance of pinching your hand. Also the edges of the spring are very thin and could cut. Care must also be taken to insure no permanent kinks are put in the spring as this will reduce the springs force.

### **REPLACEMENT PARTS**

BOSTITCH replacement parts are recommended. Do not use modified parts or parts which will not give equivalent performance to the original equipment.

### **ASSEMBLY PROCEDURE FOR SEALS**

When repairing a tool, make sure the internal parts are clean and lubricated. Use Parker "O"-LUBE or equivalent on all "O"-rings. Coat each "O"-ring with "O"-LUBE before assembling. Use a small amount of oil on all moving surfaces and pivots. After reassembly add a few drops of BOSTITCH Air Tool Lubricant through the air line fitting before testing.

### **AIR SUPPLY-PRESSURE AND VOLUME**

Air volume is as important as air pressure. The air volume supplied to the tool may be inadequate because of undersize fittings and hoses, or from the effects of dirt and water in the system. Restricted air flow will prevent the tool from receiving an adequate volume of air, even though the pressure reading is high. The results will be slow operation, misfeeds or reduced driving power. Before evaluating tool problems for these symptoms, trace the air supply from the tool to the supply source for restrictive connectors, swivel fittings, low points containing water and anything else that would prevent full volume flow of air to the tool.

## TROUBLESHOOTING

PROBLEM	CAUSE	CORRECTION
Trigger valve housing leaks air	O-ring cut or cracked .....	Replace O-ring
Trigger valve stem leaks air	O-ring/seals cut or cracked.....	Replace trigger valve assembly
Frame/nose leaks air	Loose nose screws .....	Tighten and recheck
	O-ring or Gasket is cut or cracked.....	Replace O-ring or gasket
	Bumper cracked/worn .....	Replace bumper
Frame/cap leaks air	Damaged gasket or seal.....	Replace gasket or seal
	Cracked/worn head valve bumper .....	Replace bumper
	Loose cap screws.....	Tighten and recheck
Failure to cycle	Air supply restriction .....	Check air supply equipment
	Tool dry, lack of lubrication .....	Use BOSTITCH Air Tool Lubricant
	Worn head valve O-rings.....	Replace O-rings
	Broken cylinder cap spring.....	Replace cylinder cap spring
	Head valve stuck in cap .....	Disassemble/Check/Lubricate
Lack of power; slow to cycle	Tool dry, lacks lubrication.....	Use BOSTITCH Air Tool Lubricant
	Broken cylinder cap spring.....	Replace cap spring
	O-rings/seals cut or cracked .....	Replace O-rings/seals
	Exhaust blocked .....	Check bumper, head valve spring, muffler
	Trigger assembly worn/leaks.....	Replace trigger assembly
	Dirt/tar build up on driver .....	Disassemble nose/driver to clean
	Cylinder sleeve not seated correctly on bottom bumper.....	Disassemble to correct
	Head valve dry.....	Disassemble/lubricate
	Air pressure too low.....	Check air supply equipment
Skipping fasteners; intermittent feed	Worn bumper .....	Replace bumper
	Tar/dirt in driver channel.....	Disassemble and clean nose and driver
	Air restriction/inadequate air flow through quick disconnect socket and plug .....	Replace quick disconnect fittings
	Worn piston O-ring .....	Replace O-ring, check driver
	Tool dry, lacks lubrication.....	Use BOSTITCH Air Tool Lubricant
	Damaged pusher spring .....	Replace spring
	Low air pressure .....	Check air supply system to tool
	Loose magazine nose screws .....	Tighten all screws
	Fasteners too short for tool .....	Use only recommended fasteners
	Bent fasteners.....	Discontinue using these fasteners
	Wrong size fasteners .....	Use only recommended fasteners
	Leaking head cap gasket .....	Tighten screws/replace gasket
	Trigger valve O-ring cut/worn.....	Replace O-ring
	Broken/chipped driver .....	Replace driver (check piston O-ring)
	Dry/dirty magazine.....	Clean/lubricate use BOSTITCH Air Tool Lubricant
	Worn magazine.....	Replace magazine
Fasteners jam in tool	Driver channel worn.....	Replace nose/check door
	Wrong size fasteners .....	Use only recommended fasteners
	Bent fasteners.....	Discontinue using these fasteners
	Loose magazine/nose screws .....	Tighten all screws
	Broken/chipped driver .....	Replace driver

# DEPTH ADJUSTMENT

**⚠WARNING:** Always disconnect air supply: 1. Before making adjustments; 2. When servicing the tool; 3. When clearing a jam; 4. When tool is not in use; 5. When moving to a different work area, as accidental actuation may occur, possibly causing injury.

## SB-1842BN, SB1850BN, SB-1664FN, SB-125BN, BTFP1850K, BTFP1664K FASTENER CONTROL ADJUSTMENT

The Fastener Control adjustment feature provides close control of the fastener drive depth; from flush with the work surface to shallow or deep countersink. First, set the air pressure for consistent drive in the specific work. Then use the Fastener Control adjustment to give the desired depth of drive.

### TO ADJUST FASTENER CONTROL ADJUSTMENT.

1. With air pressure set, drive a few fasteners into a representative material sample to determine if adjustment is necessary.
2. If adjustment is required, disconnect air supply.

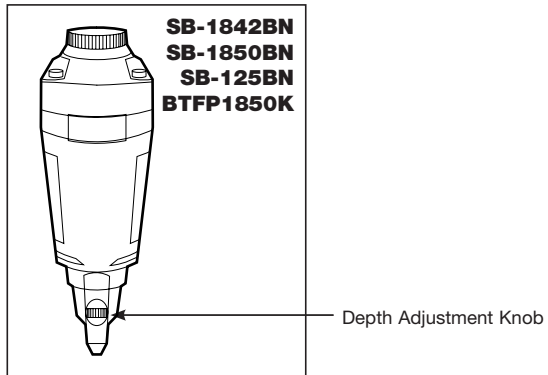
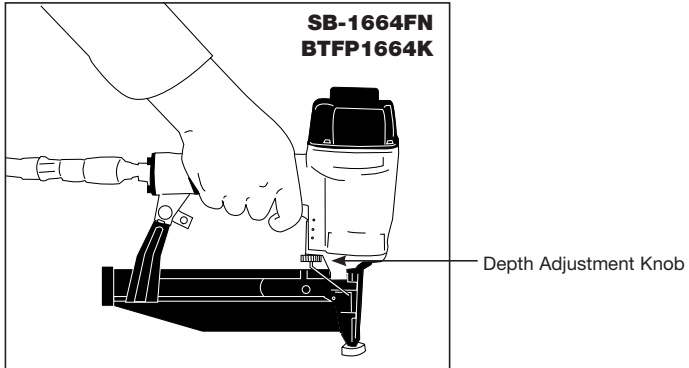



## INTRODUCCIÓN

Las Bostitch SB Series son herramientas fabricadas con precisión diseñadas para trabajos de clavado y engrapado de alta velocidad y de gran volumen. Estas herramientas prestarán un servicio eficiente y fiable siempre y cuando se utilicen correctamente y con cuidado. Al igual que con cualquier herramienta automática de calidad, el mejor rendimiento se obtiene siguiendo las instrucciones del fabricante. Se le recomienda estudiar este manual antes de operar la herramienta y comprender las advertencias y precauciones de seguridad. Las instrucciones relativas a la instalación, operación y mantenimiento se deben leer detenidamente y el manual debe guardarse como referencia.

**NOTA:** Es posible que se requieran medidas adicionales de seguridad en consideración de la aplicación particular que usted destina a la herramienta. Póngase en contacto con el representante o distribuidor BOSTITCH de su zona en caso de necesitar aclaraciones con respecto a esta herramienta y al uso de la misma. Stanley Fastening Systems LP 125 Circuit Drive North Kingstown, RI 02852.

## ÍNDICE

Instrucciones de seguridad .....	16
Especificaciones de la herramienta .....	16
Suministro de aire: conexiones, mangueras, filtros, consumo de aire, reguladores, presión de funcionamiento, ajuste de la presión correcta .....	17
Lubricación .....	17
Cómo cargar la herramienta .....	18, 19 y 20
Cómo operar la herramienta .....	20 y 21
Cómo mantener la herramienta neumática .....	22
Localización de fallas .....	23
Ajuste de la profundidad .....	24
Accesorios .....	24

## NOTA

Las herramientas de Bostitch han sido fabricadas para proporcionar una excelente satisfacción al cliente y están diseñadas para lograr el máximo rendimiento al ser utilizadas con sujetadores de precisión de Bostitch que han sido fabricados a las mismas normas exactas. **Bostitch no puede asumir responsabilidad por el rendimiento de un producto si se utilizan nuestras herramientas con sujetadores o accesorios que no cumplen con los requisitos específicos establecidos para clavos, grapas y accesorios auténticos de Bostitch.**



## GARANTÍA LIMITADA – Sólo EE.UU. y Canadá

STANLEY FASTENING SYSTEMS L.P. garantiza al comprador del comerciante original que el producto comprado está exento de defectos en material y fabricación, y se compromete a reparar o reemplazar, a opción de BOSTITCH, cualquier engrapadora o clavadora neumática defectuosa de marca BOSTITCH por un periodo de siete (7) años desde la fecha de compra (un (1) año de la fecha de compra en el caso de compresores y herramientas utilizadas en aplicaciones de producción). La garantía no es transferible. Se requiere presentar evidencia de la fecha de compra. Esta garantía solamente cubre daños resultantes de defectos en material o fabricación, y no cubre condiciones o desperfectos resultantes del desgaste normal, negligencia, abuso, accidente o reparaciones intentadas o efectuadas por terceros ajenos a nuestro centro nacional de reparaciones o a los centros de servicio bajo garantía. Las aspas del impulsor, topes, juntas tóricas, pistones y aros de pistones se consideran componentes de desgaste normal. Para obtener el rendimiento óptimo de la herramienta BOSTITCH siempre use fijaciones y piezas de repuesto genuinas de BOSTITCH.

ESTA GARANTÍA SUSTITUYE TODA OTRA GARANTÍA, EXPRESA O IMPLÍCITA, INCLUIDAS ENTRE OTRAS, LAS GARANTÍAS IMPLÍCITAS DE COMERCIABILIDAD O IDONEIDAD PARA UN FIN PARTICULAR. BOSTITCH NO SERÁ RESPONSABLE DE DAÑOS FORTUITOS O CONSECUENCIALES.

Algunos estados y países no permiten limitaciones a la duración de una garantía implícita ni la exclusión o limitación de daños fortuitos o consecuenciales, de modo que las limitaciones o exclusiones anteriores pueden no corresponder a su caso. Esta garantía le concede derechos legales específicos, y usted puede tener también otros derechos que varían de un estado a otro y de un país a otro.

Para obtener servicio bajo garantía en los EE.UU. devuelva el producto, junto con el comprobante de compra, al Centro de Servicio bajo Garantía Autorizado Independiente Nacional o Regional de BOSTITCH en los EE.UU. Dentro de los EE.UU. usted puede llamarnos al 1-800-556-6696 o visitar [www.BOSTITCH.com](http://www.BOSTITCH.com) para ver la ubicación que más le convenga. En Canadá llámenos al 1-800-567-7705 o visite [www.BOSTITCH.com](http://www.BOSTITCH.com).

## INSTRUCCIONES DE SEGURIDAD

### ⚠ ADVERTENCIA:

Cuando el equipo está conectado al suministro de aire, tanto el operador como todas las personas que se encuentren en el área de trabajo, SIEMPRE deben usar **PROTECCIÓN OCULAR** que cumpla las especificaciones ANSI para resguardo contra partículas volantes arrojadas desde el **FRENTE** o los **LATERALES**. Dicha protección ocular se requiere para proteger contra residuos y remaches volantes, que podrían causar graves lesiones en los ojos.



El empleador y/o usuario debe asegurar que la debida protección para los ojos sea usada. El equipo protector de los ojos debe cumplir con los requisitos del Instituto de Normas Nacionales Americano (American National Standards Institute), ANSI Z87.1 y debe proveer protección de frente y de los lados. **NOTA:** Las gafas de seguridad que no están protegidas de los lados y las máscaras por sí solas no proveen la debida protección.



**PRECAUCIÓN:** En algunos entornos será necesaria protección de seguridad adicional. Por ejemplo, es posible que el área de trabajo incluya la exposición a niveles de ruido que pueden dañar el oído. El empleador y el usuario deben asegurarse de que cualquier protección necesaria para los oídos sea provista y utilizada por el operador y demás personas en el área de trabajo. Algunos entornos requieren el uso de aparatos de protección para la cabeza. Cuando sea necesario, el empleador y el usuario deben asegurarse de que se utilice protección para la cabeza en conformidad con la norma ANSI Z89.1.

## SUMINISTRO DE AIRE Y CONEXIONES

### ⚠ ADVERTENCIA:

No utilice oxígeno ni gases combustibles o embotellados como fuente de suministro para esta herramienta, ya que la herramienta puede estallar, posiblemente causando lesiones.

### ⚠ ADVERTENCIA:

No utilice fuentes de suministro que potencialmente excedan las 14 Kg/cm<sup>2</sup> (13,8 bars) ya que la herramienta puede estallar, posiblemente causando lesiones.

### ⚠ ADVERTENCIA:

El conector de la herramienta no debe tener presión al desconectarse el suministro de aire. Si se utiliza una conexión equivocada, la herramienta puede permanecer cargada con aire después de ser desconectada y por lo tanto podrá impulsar un sujetador aún después de que la línea de aire sea desconectada, posiblemente causando lesiones.

### ⚠ ADVERTENCIA:

No hale el gatillo ni oprima el brazo de contacto mientras la herramienta esté conectada al suministro de aire ya que la herramienta puede ciclarse, posiblemente causando lesiones.

### ⚠ ADVERTENCIA:

Siempre desconecte el suministro de aire: 1.) Antes de efectuar ajustes; 2.) Al hacerle servicio a la herramienta; 3.) Al despejar un atascamiento; 4.) Cuando la herramienta no esté en uso; 5.) Al mudarse de un área distinta de trabajo, ya que se puede activar accidentalmente, posiblemente causando lesiones.

## AL CARGAR LA HERRAMIENTA

### ⚠ ADVERTENCIA:

Al cargar la herramienta: 1.) Nunca coloque una mano o cualquier otra parte del cuerpo en el área de descarga del sujetador de la herramienta; 2.) Nunca apunte la herramienta hacia otra persona; 3.) No hale el gatillo ni oprima el disparador ya que se puede activar accidentalmente, posiblemente causando lesiones.

## OPERACIÓN

### ⚠ ADVERTENCIA:

Siempre maneje la herramienta con cuidado. 1.) Nunca participe en juegos rudos con la herramienta; 2.) Nunca hale el gatillo al menos que la nariz esté apuntada hacia el trabajo; 3.) Mantenga a las demás personas a una distancia segura de la herramienta mientras la herramienta esté en operación ya que se puede activar accidentalmente, causando posibles lesiones.

### ⚠ ADVERTENCIA:

No mantenga el gatillo halado en las herramientas del brazo de contacto, salvo durante la operación de engrapado, ya que pueden resultar serias lesiones si el disparador accidentalmente se pusiera en contacto con alguien o con algo, causando que se cicle la herramienta.

### ⚠ ADVERTENCIA:

Mantenga las manos y el cuerpo alejados del área de descarga de la herramienta. Una herramienta con brazo de contacto puede rebotar debido a la reculada al impulsar un sujetador y se puede impulsar accidentalmente un segundo sujetador, causando posibles lesiones.

### ⚠ ADVERTENCIA:

Verifique la operación del mecanismo del brazo de contacto frecuentemente. No utilice la herramienta si el brazo no está funcionando correctamente ya que se puede impulsar accidentalmente otro sujetador. No interfiera con la debida operación del mecanismo del brazo de contacto.

### ⚠ ADVERTENCIA:

No meta los sujetadores encima de otros sujetadores o teniendo la herramienta demasiado inclinada ya que esto podría causar que los sujetadores se desviaran, y a su vez causaran lesiones.

### ⚠ ADVERTENCIA:

No meta los sujetadores cerca del borde de la pieza de trabajo porque la madera podría separarse, lo que permitiría que el sujetador se desviara y causara lesiones.

### ⚠ ADVERTENCIA:

Esta clavadora produce **CHISPAS** durante la operación. **NUNCA** use la clavadora cerca de sustancias, gases ni vapores inflamables, incluidos diluyentes, lacas, pintura, bencina, gasolina, adhesivos, mástique, pegamentos ni ningún otro material que sea inflamable, combustible o explosivo -- o vapores, emanaciones o subproductos que puedan serlo. Si se usa la clavadora en cualquier ambiente de este tipo podría causar una **EXPLOSION** produciendo lesiones físicas o fatales para el usuario y las personas en la cercanía.

## MANTENIMIENTO DE LA HERRAMIENTA

**▲ ADVERTENCIA:** Tome nota de las advertencias en este manual al trabajar con herramientas neumáticas y tenga mayor cuidado al evaluar herramientas problemáticas.

## ESPECIFICACIONES DE LA HERRAMIENTA

Todos las medidas de tornillos y tuercas son métricas.

MODELO	DE LA HERRAMIENTA	LARGO	ALTURA	ANCHO	PESO
SB-1842BN	Disparo secuencial	9,25"	8,5"	2"	2,38 libras
SB-1850BN	Disparo secuencial	9,25"	9,5"	2"	2,69 libras
SB-150SX	Disparo secuencial	9,50"	8,75"	2"	2,65 libras
SB-1664FN	Disparo secuencial	11,25"	11,50"	3"	4,03 libras
SB-125BN	Disparo secuencial	9,25"	8"	2"	2,12 libras
SB-2IN1	Disparo secuencial	9,25"	8,5"	2"	2,38 libras
BTFP1850K	Disparo secuencial	9,25"	9,5"	2"	2,69 libras
BTFP1664	Disparo secuencial	11,25"	11,50"	3"	4,03 libras
BTFP1838	Disparo secuencial	9,50"	8,75"	2"	2,65 libras

## ESPECIFICACIONES DEL SUJETADOR:

MODELO DE LA HERRAMIENTA	SERIE DEL CLAVO	CALIBRE	RANGO DEL SUJETADOR
SB-125BN	BT1300	18	5/8" - 1-1/4"
SB-1842BN	BT1300	18	5/8" - 1-5/8"
SB-1850BN	BT1300	18	5/8" 2"
SB- 2IN1	BT1300	18	5/8" - 1-5/8"
BTFP1850K	BT1300	18	5/8" - 2"

MODELO DE LA HERRAMIENTA	SERIE DE LA GRAPA	ANCHO DE LA CORONA	RANGO DEL SUJETADOR
SB-150SX	SX5035	5-6 mm	1/2" - 1-1/2"
SB- 2IN1	SX5035	5-6 mm	1/2" - 1-1/2"
BTFP1838K	SX5035	5-6 mm	1/2" - 1-1/2"

MODELO DE LA HERRAMIENTA	SERIE DEL CLAVO	CALIBRE	RANGO DEL SUJETADOR
SB-1664FN	SB16	16	1" - 2-1/2"
BTFP1664K	SB16	16	1" - 2-1/2"

## CONEXIÓN DE AIRE DE LA HERRAMIENTA

Estas herramientas usan un enchufe conector de flujo libre de 1/4 N.P.T. El diámetro interior debe ser de 5 mm (0,2") o mayor. La conexión debe ser capaz de descargar la presión de aire de la herramienta cuando se desconecta del suministro de aire.

## PRESIÓN DE OPERACIÓN

4,9 a 7 kg/cm<sup>2</sup> (4,8 bars a 6,9 bars). Seleccione la presión de operación dentro de este rango para el mejor rendimiento de los sujetadores. **NO EXCEDA ESTA PRESIÓN DE OPERACIÓN RECOMENDADA.**

## OPERACIÓN

BOSTITCH OFRECE DOS TIPOS DE OPERACIÓN PARA HERRAMIENTAS DE ESTA SERIE

### DISPARO POR CONTACTO

El procedimiento de operación común para las herramientas de "Disparo por Contacto" es que el operador hace contacto con el objeto a ser clavado para activar el mecanismo de disparo, manteniendo halado el gatillo. Esto hace que se impulse un sujetador cada vez que se hace contacto con el objeto. Esto permite la rápida colocación de sujetadores en muchos trabajos, tales como entablado, pisos, y el ensamble de paletas. Todas las herramientas neumáticas están sujetas a la reculada al impulsar sujetadores. La herramienta puede rebotar, soltando el disparo, y si se le permite inintencionalmente encontrar en contacto nuevamente con la superficie de trabajo mientras el gatillo está todavía activado (mientras el dedo mantiene el gatillo halado), se impulsará un segundo sujetador indeseado.

### DISPARO SECUENCIAL

El Disparo Secuencial requiere que el operador mantenga la herramienta sobre la superficie del objeto antes de halar el gatillo. Esto permite la precisa y fácil colocación de sujetadores en muchos trabajos, por ejemplo, en aplicaciones de construcción de marcos, con clavos oblicuos y la construcción de cajones de construcción. El Disparo Secuencial permite la colocación exacta de sujetadores sin la posibilidad de impulsar un segundo sujetador en la reculada, según se describe bajo "Disparo por Contacto". La Herramienta de Disparo Secuencial tiene una ventaja de seguridad positiva, ya que no impulsará un sujetador accidentalmente si la herramienta entra en contacto con el objeto de trabajo – o cualquier otra cosa – mientras el operador mantenga el gatillo halado.



# SUMINISTRO DE AIRE Y CONEXIONES

## IDENTIFICACIÓN DE MODELO:

Consulte las Instrucciones de Operación en la página 22 antes de usar esta herramienta.

### OPERACIÓN POR CONTACTO

identificado por:  
**GATILLO  
NEGRO**

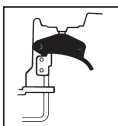

### DISPARO SECUENCIAL

Identificada por:  
**GATILLO  
GRIS**



**ADVERTENCIA:** No use oxígeno, gases combustibles o gases embotellados como una fuente de suministro para esta herramienta, ya que la herramienta puede estallar, posiblemente causando lesiones.

## CONEXIONES

Instale un enchufe macho en la herramienta que fluya libre y que descargue la presión de aire de la herramienta cuando sea desconectada de la fuente de suministro.

## MANGUERAS

Las mangueras de aire deben tener un mínimo de clasificación de presión de operación de 10,5 Kg/cm<sup>2</sup> (10,3 bars) ó 150 por ciento de la presión máxima de operación que podría producirse en el sistema de aire. La manguera de suministro debe contener una conexión que provea un “desconectado rápido” del enchufe macho en la herramienta.

## FUENTE DE SUMINISTRO

Use sólo aire comprimido regulado limpio como una fuente de suministro para esta herramienta. **NUNCA USE OXÍGENO, GASES COMBUSTIBLES O GASES EMBOTELLADOS COMO UNA FUENTE DE SUMINISTRO PARA ESTA HERRAMIENTA, YA QUE LA HERRAMIENTA PODRÍA ESTALLAR.**

## REGULADOR

Se requiere un regulador de presión con una presión de operación de 0-8,7 Kg/cm<sup>2</sup> (8,6 bars) para controlar la presión de operación para la segura operación de esta herramienta. No conecte esta herramienta a una presión de aire que potencialmente exceda 14 Kg/cm<sup>2</sup> (13,8 bars), ya que la herramienta puede fracturarse o estallar, posiblemente causando lesiones.

## PRESIÓN DE OPERACIÓN

No exceda una presión de operación de 7,0 Kg/cm<sup>2</sup> (6,9 bars) El suministro de aire debe ser capaz de mantener la presión de operación en la herramienta. Las caídas de presión en el suministro de aire pueden reducir la potencia de impulso de la herramienta. Consulte “ESPECIFICACIONES DE LA HERRAMIENTA” para fijar la debida presión de operación para la herramienta.

## FILTRO

La suciedad y el agua en el suministro de aire son causas principales del desgaste en las herramientas neumáticas. Un filtro puede ayudar a obtener el mejor rendimiento y el desgaste mínimo de la herramienta. El filtro debe tener una capacidad de flujo adecuada para la instalación en particular. El filtro debe ser mantenido limpio para que sea eficaz en proveer aire comprimido limpio a la herramienta. Consulte las instrucciones del fabricante para el debido mantenimiento de su filtro. Un filtro sucio y atascado causará una caída de presión que reducirá el rendimiento de la herramienta.

## LUBRICACIÓN

Para el mejor rendimiento se requiere una lubricación frecuente pero no excesiva. El aceite añadido a través de la conexión de la línea de aire lubricará las piezas internas. Use el Lubricante de Herramientas de Aire Mobil Velocite #10 de BOSTITCH o un equivalente. No use aceite detergente o aditivos, ya que estos lubricantes causan el desgaste acelerado de los sellos y los amortiguadores de choque en la herramienta, dando como resultado un mal rendimiento de la herramienta y el mantenimiento frecuente de la misma.

Si no se usa un lubricante de línea de aire, añada aceite cuando se esté usando en la conexión de aire en la herramienta una o dos veces al día. Basta con añadir unas cuantas gotas cada vez. Si añade demasiado aceite, se acumulará dentro de la herramienta y se notará en el ciclo de escape.

## OPERACIÓN EN LA ÉPOCA DE FRÍO

Para la operación en la época de frío, cerca o bajo de la temperatura de congelación, la humedad en la línea de aire puede congelarse e impedir que la herramienta funcione. Recomendamos el uso del lubricante de herramientas de aire BOSTITCH WINTER FORMULA o un anti-descongelante permanente (glicol de etileno) como un lubricante para la época de frío.

**PRECAUCIÓN:** No almacene las herramientas en ambientes fríos para impedir que se forme el hielo en las válvulas y los mecanismos de operación de la herramienta, lo cual podría hacer que la herramienta falle.

**NOTA:** Algunos líquidos comerciales secadores de líneas de aire pueden dañar los anillos en “O” y los sellos — no use estos secadores de aire de baja temperatura sin verificar su compatibilidad.

# CÓMO CARGAR LAS HERRAMIENTAS

## SB-1842BN/SB-1850BN/SB-2 IN1/SB-125BN/BTFP1850K

- ⚠ ADVERTENCIA:** **PROTECCIÓN PARA LOS OJOS** que cumple con las especificaciones de ANSI y que proporciona protección contra partículas voladoras tanto del FRENTE como del LADO debe ser usada SIEMPRE por el OPERADOR y otros en el área de trabajo al cargar, operar o hacerle servicio a esta herramienta. La protección para los ojos es necesaria para proteger contra sujetadores voladores y escombros que pueden causar daños severos a los ojos.



El empleador y/o usuario debe asegurar que la debida protección para los ojos sea usada. El equipo protector de los ojos debe cumplir con los requisitos del Instituto de Normas Nacionales Americano (American National Standards Institute), ANSI Z87.1 y debe proveer protección de frente y de los lados. **NOTA:** Las gafas de seguridad que no están protegidas de los lados y las máscaras por sí solas no proveen la debida protección.

- ⚠ ADVERTENCIA:** **PARA IMPEDIR LESIONES ACCIDENTALES:**
- Nunca coloque una mano o cualquier otra parte del cuerpo en el área de descarga del sujetador de la herramienta mientras el suministro de aire está conectado;
  - Nunca apunte la herramienta hacia otra persona;
  - Nunca participe en juegos rudos con la herramienta;
  - Nunca hale el gatillo a menos que la nariz esté apuntada hacia el trabajo;
  - Siempre maneje la herramienta con cuidado.
  - No hale el gatillo ni oprima el mecanismo de disparo al cargar la herramienta.

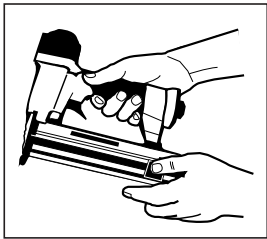

1. Désenclencher le système de verrouillage et tirer vers l'arrière pour ouvrir le magasin.

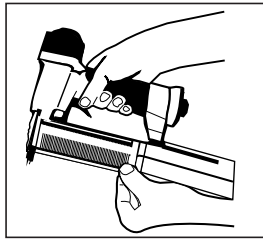

2. Le magasin étant complètement ouvert, insérer les éléments d'assemblage. Les pointes doivent se trouver contre le fond du magasin.

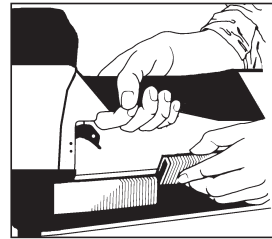

2a. (SB-2 IN 1)  
Le magasin étant complètement ouvert, insérer les éléments d'assemblage

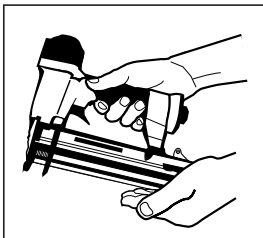

3. Pousser le magasin vers l'avant.

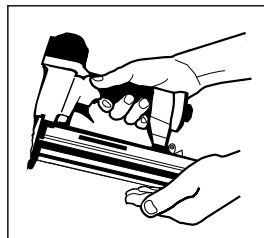

4. Pousser sur le magasin jusqu'à enclenchement du système de verrouillage.

## CÓMO CARGAR EL SB-150SX, BTFP1838K

**ADVERTENCIA:**



**PROTECCIÓN PARA LOS OJOS** que cumple con las especificaciones de ANSI y que proporciona protección contra partículas voladoras tanto del FRENTE como del LADO debe ser usada SIEMPRE por el OPERADOR y otros en el área de trabajo al cargar, operar o hacerle servicio a esta herramienta. La protección para los ojos es necesaria para proteger contra sujetadores voladores y escombros que pueden causar daños severos a los ojos.

El empleador y/o usuario debe asegurar que la debida protección para los ojos sea usada. El equipo protector de los ojos debe cumplir con los requisitos del Instituto de Normas Nacionales Americano (American National Standards Institute), ANSI Z87.1 y debe proveer protección de frente y de los lados. NOTA: Las gafas de seguridad que no están protegidas de los lados y las máscaras por sí solas no proveen la debida protección.

**ADVERTENCIA:**

**PARA IMPEDIR LESIONES ACCIDENTALES:**

- Nunca coloque una mano o cualquier otra parte del cuerpo en el área de descarga del sujetador de la herramienta mientras el suministro de aire está conectado;
- Nunca apunte la herramienta hacia otra persona;
- Nunca participe en juegos rudos con la herramienta;
- Nunca hale el gatillo a menos que la nariz esté apuntada hacia el trabajo;
- Siempre maneje la herramienta con cuidado.
- No hale el gatillo ni oprima el mecanismo de disparo al cargar la herramienta.

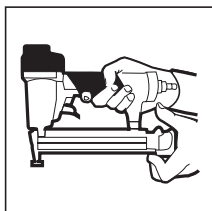

1. Desenganche el pestillo y hale hacia atrás la unidad de guía de grapas.

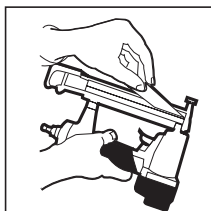

2. Inserte las grapas en el cargador.  
**ATENCIÓN: Cargue las grapas con las puntas hacia arriba.**

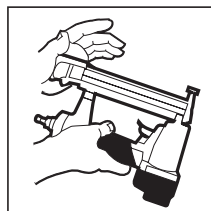

3. Empuje la unidad de guía de grapas para cerrarla hasta que el pestillo enganche

# CÓMO CARGAR EL SB-1664FN, BTFP1664K

## ⚠ ADVERTENCIA:



**PROTECCIÓN PARA LOS OJOS** que cumple con las especificaciones de ANSI y que proporciona protección contra partículas voladoras tanto del FRENTE como del LADO debe ser usada SIEMPRE por el OPERADOR y otros en el área de trabajo al cargar, operar o hacerle servicio a esta herramienta. La protección para los ojos es necesaria para proteger contra sujetadores voladores y escombros que pueden causar daños severos a los ojos.

El empleador y/o usuario debe asegurar que la debida protección para los ojos sea usada. El equipo protector de los ojos debe cumplir con los requisitos del Instituto de Normas Nacionales Americano (American National Standards Institute), ANSI Z87.1 y debe proveer protección de frente y de los lados. NOTA: Las gafas de seguridad que no están protegidas de los lados y las máscaras por sí solas no proveen la debida protección.

## ⚠ ADVERTENCIA:

### PARA IMPEDIR LESIONES ACCIDENTALES:

- Nunca coloque una mano o cualquier otra parte del cuerpo en el área de descarga del sujetador de la herramienta mientras el suministro de aire está conectado;
- Nunca apunte la herramienta hacia otra persona;
- Nunca participe en juegos rudos con la herramienta;
- Nunca hale el gatillo a menos que la nariz esté apuntada hacia el trabajo;
- Siempre maneje la herramienta con cuidado.
- No hale el gatillo ni oprima el mecanismo de disparo al cargar la herramienta.

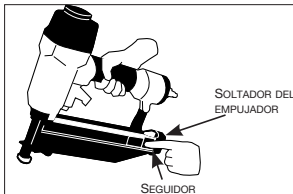

1. Hale el seguidor hacia atrás hasta que enganche. .



2. Inserte los clavos en la pista del cargador.

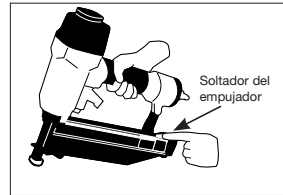

3. Presione el soltador del empujador para desenganchar el seguidor.

## OPERACIÓN DE LA HERRAMIENTA

### ⚠ ADVERTENCIA:



**PROTECCIÓN PARA LOS OJOS** que cumple con las especificaciones de ANSI y que proporciona protección contra partículas voladoras tanto del FRENTE como del LADO debe ser usada SIEMPRE por el OPERADOR y otros en el área de trabajo al cargar, operar o hacerle servicio a esta herramienta. La protección para los ojos es necesaria para proteger contra sujetadores voladores y escombros que pueden causar daños severos a los ojos.

El empleador y/o usuario debe asegurar que la debida protección para los ojos sea usada. El equipo protector de los ojos debe cumplir con los requisitos del Instituto de Normas Nacionales Americano (American National Standards Institute), ANSI Z87.1 y debe proveer protección de frente y de los lados. NOTA: Las gafas de seguridad que no están protegidas de los lados y las máscaras por sí solas no proveen la debida protección.

### ANTES DE MANEJAR U OPERAR ESTA HERRAMIENTA:

- I. LEA Y ENTIENDA LAS ADVERTENCIAS CONTENIDAS EN ESTE MANUAL.
- II. CONSULTE “ESPECIFICACIONES DE LA HERRAMIENTA” EN ESTE MANUAL PARA IDENTIFICAR EL SISTEMA OPERATIVO DE SU HERRAMIENTA.

Se dispone de dos sistemas operativos para las herramientas neumáticas de BOSTITCH. Éstos son:

1. OPERACIÓN DE DISPARO POR CONTACTO
2. OPERACIÓN DE DISPARO SECUENCIAL

## OPERACIÓN

### 1. OPERACIÓN DE DISPARO POR CONTACTO

La herramienta de MODELO DE DISPARO POR CONTACTO incluye un disparador por contacto del objeto que está siendo clavado que opera junto con el gatillo para impulsar un sujetador. Existen dos métodos de operación para impulsar los sujetadores con una herramienta de disparo por contacto.

**A. COLOCACIÓN DE UN SOLO SUJETADOR:** Para operar la herramienta de esta forma, primero coloque el disparo por contacto en la superficie del objeto SIN HALAR EL GATILLO. Oprima el disparo por contacto hasta que la nariz toque la superficie del objeto y luego hale el gatillo para impulsar un sujetador. No presione la herramienta contra la superficie del objeto a clavar usando fuerza extra. En vez de eso, permita que la herramienta recule de la superficie del objeto para evitar un segundo sujetador indeseado. Quite el dedo del gatillo después de cada operación.

**B. OPERACIÓN RÁPIDA DE SUJETADOR:** Para operar la herramienta de esta forma, hale el gatillo con la herramienta separada del objeto a ser clavado. Para impulsar los sujetadores, golpee ligeramente la nariz de la herramienta sobre la superficie del objeto aplicando un movimiento de rebote. Cada vez que oprima el disparador por contacto, se impulsará un sujetador.

**⚠ ADVERTENCIA:** El operador no debe sostener el gatillo halado en las herramientas de disparo por contacto, salvo durante la operación de engrapado, ya que pueden resultar serias lesiones si el disparador accidentalmente se pusiera en contacto con alguien o con algo, causando que se cicle la herramienta.

**⚠ ADVERTENCIA:** Mantenga las manos y el cuerpo alejados del área de descarga de la herramienta. Una herramienta de disparo por contacto puede rebotar debido a la reculada al impulsar un sujetador y se puede impulsar accidentalmente un segundo sujetador, causando posibles lesiones.

## **2. OPERACIÓN DE DISPARO SECUENCIAL**

El MODELO DE OPERACIÓN SECUENCIAL incluye un disparador por contacto del objeto que funciona junto con el gatillo para impulsar un sujetador. Para operar una herramienta de disparo secuencial, primero coloque el disparo por contacto en la superficie del objeto SIN HALAR EL GATILLO. Oprima el disparo por contacto y luego hale el gatillo para impulsar un sujetador. Mientras el disparo por contacto esté en contacto con el objeto y se mantiene oprimido, la herramienta impulsará un sujetador cada vez que se oprima el gatillo. Si se permite que el disparo por contacto deje la superficie del objeto, la secuencia descrita anteriormente tendrá que ser repetida para impulsar otro sujetador.

## **VERIFICACIÓN DE LA OPERACIÓN DE LA HERRAMIENTA:**

**¡PRECAUCIÓN: QUITE TODOS LOS SUJETADORES DE LA HERRAMIENTA ANTES DE EFECTUAR LA VERIFICACIÓN DE LA OPERACIÓN DE LA HERRAMIENTA!**

### **1. OPERACIÓN DE DISPARO POR CONTACTO**

- A. Apriete el disparador de contacto contra la superficie de trabajo, sin tocar el gatillo.  
**LA HERRAMIENTA NO DEBE EFECTUAR SU CICLO.**
- B. Sostenga la herramienta alejada de la superficie de trabajo, y hale el gatillo.  
**LA HERRAMIENTA NO DEBE EFECTUAR SU CICLO.**
- C. Con la herramienta alejada de la superficie de trabajo, hale el gatillo y apriete el disparador de contacto contra la superficie de trabajo.  
**LA HERRAMIENTA SÍ DEBE EFECTUAR SU CICLO.**
- D. Con el dedo alejado del gatillo, apriete el disparador de contacto contra la superficie de trabajo. Hale el gatillo.  
**LA HERRAMIENTA SÍ DEBE EFECTUAR SU CICLO.**

### **2. OPERACIÓN POR DISPARO SECUENCIAL**

- A. Presione el disparador de contacto contra la superficie de trabajo, sin tocar el gatillo.  
**LA HERRAMIENTA NO DEBE EFECTUAR SU CICLO.**
- B. Sostenga la herramienta alejada de la superficie de trabajo, y hale el gatillo.  
**LA HERRAMIENTA NO DEBE EFECTUAR SU CICLO.**
- C. Hale el gatillo y presione el disparador de contacto contra la superficie de trabajo.  
**LA HERRAMIENTA NO DEBE EFECTUAR SU CICLO.**
- D. Con el dedo alejado del gatillo, presione el disparador de contacto contra la superficie de trabajo. Hale el gatillo.  
**LA HERRAMIENTA SÍ DEBE EFECTUAR SU CICLO.**

## **ADEMÁS DE LAS OTRAS ADVERTENCIAS CONTENIDAS EN ESTE MANUAL, OBSERVE LO SIGUIENTE PARA UNA OPERACIÓN SEGURA**

---

- Utilice la herramienta neumática de BOSTITCH únicamente para impulsar sujetadores.
- Jamás utilice esta herramienta de manera que pudiera causar que un sujetador sea dirigido hacia usted mismo u otras personas dentro del área de trabajo.
- No utilice la herramienta como un martillo.
- Siempre cargue la herramienta por la manija. Jamás cargue la herramienta por la manguera de aire.
- No modifique o altere esta herramienta de su diseño original o función sin la aprobación de BOSTITCH, INC.
- Siempre esté consciente de que el mal trato y manejo inadecuado de esta herramienta puede originar lesiones para usted y los demás.
- Jamás sujete o ate con cinta el gatillo o el disparador de contacto en una posición activada.
- Jamás deje una herramienta sola con la manguera de aire conectada.
- No siga usando una herramienta que tenga una fuga de aire o que no funciona debidamente. Notifique a su representante de Bostitch más cercano si su herramienta sigue teniendo problemas de funcionamiento.

## **MANTENIMIENTO DE LA HERRAMIENTA NEUMÁTICA**

---

**▲ ADVERTENCIA:** Al trabajar con herramientas neumáticas, tenga presente las advertencias que se hacen en este manual, y sea particularmente cuidadoso al evaluar herramientas problemáticas.

**PRECAUCIÓN:** El resorte de empuje (resorte de fuerza constante): Se debe tener cuidado al trabajar con el ensamblaje de resorte. El resorte está enrollado alrededor de, pero no sujetado a, un enrollador. Si el resorte se extiende más allá de su largo, la punta se desprenderá del enrollador, y el resorte se enrollará bruscamente, y puede pellizcar su mano. Además, los bordes del resorte son muy delgados y podrían cortarlo. Se debe tener cuidado para asegurar que no se formen cocas permanentes en el resorte, ya que esto reducirá la fuerza del resorte.

### **PARTES DE REEMPLAZO**

Se recomienda partes de reemplazo de BOSTITCH. No utilice partes modificadas ni partes que no brinden el mismo rendimiento que el equipo original.

### **PROCEDIMIENTO DE ENSAMBLE PARA LOS SELLOS**

Al reparar una herramienta, asegúrese de que las partes internas estén limpias y lubricadas. Utilice Parker "O" -LUBE o su equivalente en todos los anillos en "O". Cubra cada anillo en "O" con "O" -LUBE antes de ensamblar. Utilice una cantidad pequeña de aceite en todas las superficies y pivotes móviles. Después del rearmado, añada unas cuantas gotas del Lubricante para Herramientas Neumáticas de BOSTITCH mediante la conexión de la línea de aire, antes de probar la herramienta.

### **PRESIÓN Y VOLUMEN DEL SUMINISTRO DE AIRE**

El volumen de aire es tan importante como la presión del aire. El volumen de aire suministrado a la herramienta puede ser inadecuado debido a conexiones y mangueras más pequeñas que lo normal, o debido a los efectos de polvo y agua dentro del sistema. Un flujo de aire restringido impedirá que la herramienta reciba un volumen de aire adecuado, aunque la lectura de la presión sea alta. Los resultados serán una operación lenta, la mala alimentación o una potencia impulsadora reducida. Antes de evaluar los problemas de la herramienta en busca de estos síntomas, siga la pista del suministro de aire desde la herramienta hasta la fuente de suministro para ver si hay conexiones restrictivas, accesorios giratorios, puntos bajos que contienen agua y cualquier otra cosa que evitaría un flujo de aire de volumen completo a la herramienta.

## DIAGNÓSTICO DE FALLA

PROBLEMA	CAUSA	CORRECCIÓN
<b>Fuga de aire en la envoltura de la válvula disparadora.</b>	Anillo en O cortado o rajado.	Reemplazar el anillo en O.
<b>Vástago de la válvula disparadora tiene fuga de aire.</b>	Anillos en O/sellos cortados o rajados.	Reemplazar anillo en O/sellos.
<b>Fuga de aire en el armazón/nariz.</b>	Tornillos de nariz flojos. Anillo en O/empaquetadura cortada o rajada Amortiguador rajado/desgastado.	Apriete y verifique nuevamente. Reemplazar el anillo en O o empaquetadura Reemplazar el amortiguador.
<b>Fuga de aire en el armazón/tapón.</b>	Empaquetadura rajada. Amortiguador de la válvula de cabeza rajado/desgastado. Tornillos de tapa flojos.	Reemplazar la empaquetadura. Reemplazar el amortiguador. Apriete y verifique nuevamente.
<b>No desempeña su ciclo.</b>	Restricción en el suministro de aire. Herramienta seca, falta de lubricación. Anillos en O de la válvula de cabeza desgastados. Resorte de la tapa del cilindro roto. Válvula de cabeza atorada en el tapón.	Verifique el equipo de suministro de aire. Utilice el Lubricante para Herramientas Neumáticas de BOSTITCH. Reemplazar los anillos en O. Reemplazar el resorte de la tapa del cilindro Desensamblar/Verificar/Lubricar.
<b>Falta de potencia Desempeña su ciclo lentamente</b>	Herramienta seca, necesita lubricación. Resorte de la tapa del cilindro roto. Anillos en O/sellos cortados o rajados. Escape bloqueado Ensamblaje del gatillo desgastado/tiene fugas. Acumulación de polvo/alquitrán en impulsor. La manga del cilindro no está asentada Válvula de cabeza seca. Presión de aire demasiado baja.	Utilice el Lubricante para Herramientas Neumáticas de BOSTITCH. Reemplazar el resorte de la tapa. Reemplazar los anillos en O/sellos. Verificar el amortiguador, resorte de la válvula de cabeza. Reemplazar el ensamblaje del gatillo. Desensamblar la nariz/impulsor para limpiar Desensamblar para corregir. Desensamblar/lubricar. Verifique el equipo de suministro de aire
<b>Sujetadores que saltan.</b>	Amortiguador desgastado.	Reemplazar el amortiguador.
<b>Alimentación intermitente.</b>	Alquitrán/polvo en el canal del impulsor. Restricción de aire/flujo de aire inadecuado a través del casquillo y tapón de desconectado rápido. Anillo en O de pistón desgastado. Herramienta seca, necesita lubricación. Resorte de empuje dañado. Baja presión de aire. Tornillos flojos en la nariz del cargador. Los sujetadores son demasiado cortos para la herramienta. Sujetadores doblados. Sujetadores de tamaño equivocado. Empaquetadura de la tapa de cabeza con fugas. Anillo en O de la válvula del disparador cortado/desgastado. Impulsor roto/quebrado. Cargador seco/sucio. Cargador desgastado.	Desensamblar y limpiar la nariz y el impulsor Reemplazar los accesorios de desconectado rápido. Reemplazar el anillo en O, verificar el impulsor Utilice el Lubricante para Herramientas Neumáticas de BOSTITCH. Reemplazar el resorte. Verifique el sistema de suministro de aire a la herramienta. Apriete todos los tornillos. Use sólo los sujetadores recomendados. No use estos sujetadores más. Use sólo los sujetadores recomendados. Apriete los tornillos/Reemplazar la empaquetadura. Reemplazar el anillo en O. Reemplazar el impulsor. (Verificar el anillo en O del pistón). Limpiar/Lubricar. Utilice Lubricante para Herramientas Neumáticas de BOSTITCH. Reemplazar el cargador.
<b>Los sujetadores se atorán en la herramienta.</b>	Canal del impulsador desgastado. Sujetadores de tamaño equivocado. Sujetadores doblados. Tornillos flojos en el cargador/la nariz. Impulsor roto/quebrado.	Reemplazar la nariz/Verificar la puerta. Use sólo los sujetadores recomendados No use estos sujetadores más. Apriete todos los tornillos. Reemplazar el impulsor.

## AJUSTE DE LA PROFUNDIDAD

---

**▲ ADVERTENCIA:**

Siempre desconecte el suministro de aire: 1. antes de efectuar ajustes; 2. al dar servicio a la herramienta; 3. al eliminar un atascamiento; 4. cuando la herramienta no se usa; 5. al trasladarse a otra área de trabajo, para que no se active accidentalmente, posiblemente causando una lesión.

### **AJUSTE DEL CONTROL DE SUJETADORES PARA SB-1842BN, SB-1850BN, SB-1664FN, SB-125BN, BTFP1850K, BTFP1664K**

---

La característica de ajuste del Control de Sujetadores proporciona un control riguroso de la profundidad de impulso del sujetador, desde al ras con la superficie de trabajo hasta poco profundo o embutido en profundidad. En primer lugar, establezca la presión de aire para uniformidad de impulso en el trabajo específico luego, utilice el ajuste del Control de Sujetadores para obtener la profundidad de impulso deseada.

#### **PARA AJUSTAR EL AJUSTE DEL CONTROL DE SUJETADORES**

1. Con la presión de aire establecida, impulse unos sujetadores en un material representativo de muestra para determinar si se necesita efectuar un ajuste.
2. Si se necesita ajuste, desconecte el suministro de aire.

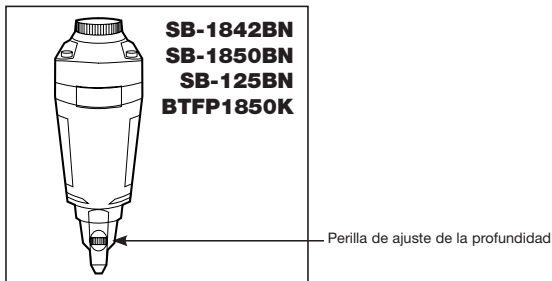
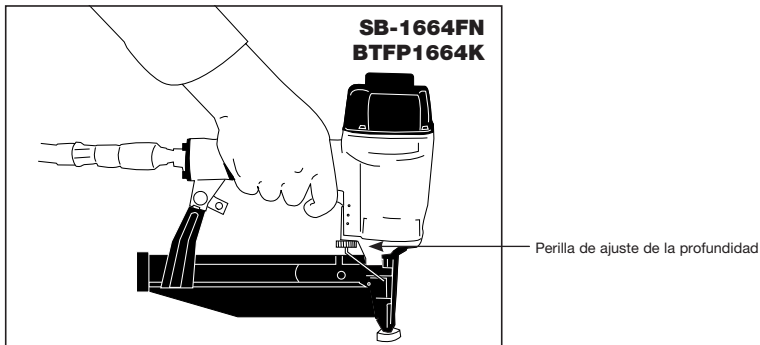

## ACCESORIOS DISPONIBLES

---

PREMOIL - 4 oz.  
PREMOIL - 20 oz.  
WINTEROIL - 4 oz.  
WINTEROIL - 20 oz.



## INTRODUCTION

Les outils SB Série de Bostitch sont construits avec précision et conçus pour réaliser un travail rapide à débit maximum de clouage et agrafage. Ces outils sont faits pour assurer un service efficace et durable, à condition d'être utilisés avec précaution et selon des conditions normales d'utilisation. Comme pour tout appareil, les consignes du fabricant doivent être impérativement suivies, afin d'obtenir une bonne performance. Lire attentivement le présent manuel avant d'utiliser l'outil, en prêtant une attention particulière aux consignes de sécurité. Lire les instructions concernant l'installation, le fonctionnement et l'entretien de l'outil et conservez-les avec l'outil. **REMARQUE** : Des mesures supplémentaires de sécurité peuvent être requises selon l'usage destiné. Pour toute question concernant l'outil ou son usage, veuillez contacter votre représentant ou votre concessionnaire Stanley Fastening Systems LP 125 Circuit Drive North Kingstown, RI 02852.

## SOMMAIRE

Consignes de sécurité.....	26
Caractéristiques de l'appareil.....	27
Alimentation en air comprimé : Raccords, tuyaux, filtres, consommation d'air, régulateurs, pression d'utilisation et sa détermination.....	28
Lubrification.....	28
Chargement de l'appareil.....	29, 30, 31
Fonctionnement de l'appareil.....	31, 32
Entretien.....	33
Problèmes de fonctionnement.....	34
Réglage de la profondeur.....	35
Accessoires.....	35

## REMARQUE

Les outils Bostitch sont fabriqués dans le but d'assurer une totale satisfaction et sont conçus pour atteindre un rendement maximal lorsqu'ils sont utilisés avec des éléments d'assemblage répondant aux mêmes standards de qualité. **Bostitch ne peut assumer la responsabilité du fonctionnement d'un produit, lorsqu'il est utilisé avec des accessoires et éléments d'assemblage qui ne satisfont pas aux exigences spécifiques en vigueur pour les accessoires, agrafes et clous garantis d'origine BOSTITCH.**



## GARANTIE LIMITÉE - É.-U. et Canada seulement

STANLEY FASTENING SYSTEMS L.P. garantit à l'acheteur d'origine au détail que ce produit est exempt de tout défaut de matériaux et de fabrication et accepte, le cas échéant, de réparer ou de remplacer, à la discrétion de BOSTITCH, toute agrafeuse ou cloueuse de marque BOSTITCH défectueuse pour une période de sept (7) ans à partir de la date d'achat (1 (un) an à partir de la date d'achat pour les compresseurs et les outils utilisés dans des applications de production). Cette garantie n'est pas cessible. Une preuve de la date d'achat est requise. Cette garantie couvre uniquement les dommages résultant de défaut de matériaux et de fabrication, et ne couvre pas les conditions ou défauts de fonctionnement résultant d'une usure normale, d'une négligence, d'un usage abusif, d'un accident, d'une réparation ou d'une tentative de réparation par une entité autre que notre Centre de réparation national ou l'un de nos Centres de service de garantie autorisé. Les lames du mandrin, les amortisseurs, les joints toriques, les pistons et les garnitures de piston sont considérés comme des pièces normales d'usure. Pour une performance optimale de votre outil BOSTITCH, utilisez toujours des attaches et des pièces de rechange BOSTITCH d'origine.

CETTE GARANTIE REMPLACE TOUTE AUTRE GARANTIE, IMPLICITE OU EXPLICITE, COMPRENANT, MAIS SANS S'Y LIMITER, LES GARANTIES IMPLICITES DE COMMERCIALISATION OU D'ADAPTATION À UN USAGE PARTICULIER. BOSTITCH NE SERA PAS TENUE RESPONSABLE DES DOMMAGES INDIRECTS OU ACCESSOIRES.

Les limitations imposées par la durée d'une garantie implicite ou l'exclusion des dommages accessoires ou indirects n'étant pas reconnues dans certains États et pays, les limitations ou exclusions précitées peuvent ne pas vous être adressées. Cette garantie vous confère des droits juridiques spécifiques qui s'ajoutent aux autres droits éventuels qui peuvent varier d'une province, d'un État ou d'un pays à l'autre.

Pour obtenir aux États-Unis des services liés à la garantie, retournez le produit à vos frais accompagné de la preuve d'achat à votre Centre de service national américain ou à un Centre de service régional indépendant de garantie autorisé. Aux États-Unis, appelez-nous au 1-800-556-6696 ou visitez le [www.BOSTITCH.com](http://www.BOSTITCH.com) pour connaître l'emplacement du Centre le plus près de chez vous. Au Canada, appelez-nous au 1-800-567-7705 ou visitez le [www.BOSTITCH.com](http://www.BOSTITCH.com).

## CONSIGNES DE SÉCURITÉ

### ⚠ ATTENTION:

**UNE PROTECTION DES YEUX**, conforme aux normes ANSI et fournissant une protection contre les projectiles en provenance de l'AVANT et des CÔTÉS, doit toujours être portée par l'opérateur et les personnes présentes dans la zone de travail, lors du raccordement au réseau d'air, du chargement, du fonctionnement et de la maintenance de l'outil. Une telle protection est indispensable pour vous protéger contre les projections d'attaches et de particules qui peuvent entraîner des blessures graves.



L'employeur et/ou l'utilisateur doivent s'assurer du port d'une protection oculaire adéquate. L'équipement de protection oculaire doit être conforme aux normes ANSI Z87.1 (de l'Institut National Américain des Normes), et offrir une protection à la fois frontale et latérale. **REMARQUE** : les lunettes de protection sans écrans latéraux et les masques de protection portés seuls, n'offrent pas une protection suffisante.



**ATTENTION** : Des mesures de sécurité supplémentaires seront nécessaires dans certains environnements. Par exemple, la zone de travail peut comporter une exposition à des niveaux de bruit pouvant conduire à un dommage auditif. L'employeur et l'utilisateur doivent alors s'assurer qu'une protection auditive adéquate est offerte et utilisée par l'opérateur et toute autre personne se trouvant dans la zone de travail. Certains environnements de travail nécessitent le port d'un casque de sécurité. Dans ce cas, l'employeur et l'utilisateur doivent s'assurer qu'un casque de sécurité conforme à la norme ANSI Z89.1 est toujours porté.

## ALIMENTATION EN AIR COMPRIMÉ ET RACCORDEMENT

### ⚠ ATTENTION:

L'oxygène ou les gaz combustibles ne doivent en aucun cas être employés comme source d'énergie, sachant que l'outil peut exploser et provoquer des blessures.

### ⚠ ATTENTION:

N'utiliser en aucun cas des sources d'énergie à une pression dépassant 14 kg/cm<sup>2</sup> (13,8 bars), car l'outil peut éclater et causer des blessures.

### ⚠ ATTENTION:

L'appareil ne doit pas rester sous pression lorsqu'il est déconnecté de la source d'air. Si un mauvais raccord est utilisé, l'outil peut demeurer sous pression même après le désaccouplement, et de ce fait, peut éjecter un élément d'assemblage et causer des blessures.

### ⚠ ATTENTION:

Ne pas appuyer sur la détente ou abaisser le mécanisme de contact tant que l'outil est connecté à la source d'air, car celui-ci peut se déclencher et donc provoquer des blessures.

### ⚠ ATTENTION:

Toujours désaccoupler l'appareil de sa source d'énergie : 1) avant tout réglage; 2) lors de l'entretien; 3) lors d'un désenrayage; 4) à la fin de l'utilisation; 5) lors du déplacement vers une nouvelle zone de travail, car un déclenchement accidentel peut se produire et causer des blessures.

## CHARGEMENT DE L'APPAREIL

### ⚠ ATTENTION:

Lors du chargement de l'appareil : 1) Ne jamais placer la main ou toute autre partie du corps dans la direction de projection de l'élément d'assemblage de l'outil; 2) Ne jamais pointer l'outil vers quelqu'un; 3) Ne pas presser sur la détente ou appuyer sur le palpeur de surface, car un déclenchement accidentel peut se produire et causer des blessures.

## FONCTIONNEMENT

### ⚠ ATTENTION:

Manipuler l'appareil avec précaution : 1) Ne pas jouer ou chahuter avec l'appareil; 2) Ne jamais appuyer sur la détente tant que le nez de l'appareil n'est pas dirigé vers la pièce à assembler; 3) Tenir les autres personnes à distance raisonnable de l'outil lors de l'utilisation de celui-ci, car un déclenchement accidentel peut se produire et causer des blessures.

### ⚠ ATTENTION:

Ne pas maintenir la détente pressée sur un outil possédant un mécanisme de contact, sauf pendant le travail d'assemblage, car un accident grave pourrait se produire si le palpeur de surface entrait en contact avec un objet ou une personne et entraînait le déclenchement de l'outil.

### ⚠ ATTENTION:

Lorsque l'appareil est connecté à la source d'énergie, éloigner les mains et le corps de l'orifice d'éjection. Un outil à mécanisme de contact peut «rebondir» après l'éjection d'un élément d'assemblage, et un second élément d'assemblage peut accidentellement être éjecté.

### ⚠ ATTENTION:

Vérifier régulièrement le mécanisme de contact. Ne pas utiliser un appareil dont le mécanisme de contact est inopérant, un accident peut en résulter. Ne pas changer le mode opératoire du mécanisme de contact.

### ⚠ ATTENTION:

Ne pas enfoncer des attaches lorsque l'outil est trop penché ou par-dessus d'autres attaches car cela pourrait faire dévier ces dernières et entraîner des blessures.

### ⚠ ATTENTION:

Ne pas enfoncer des attaches près du bord de la pièce car le bois pourrait se fendre et faire dévier les attaches, entraînant ainsi des blessures.

### ⚠ ATTENTION:

Pendant son fonctionnement, cette cloueuse génère des ÉTINCELLES. NE JAMAIS utiliser la cloueuse près de substances, gaz ou vapeurs inflammables, y compris : laque, peinture, benzène, solvant, essence, adhésifs, mastics, colles ou tous autres produits qui sont, eux ou leurs vapeurs, brumes ou produits dérivés, inflammables, combustibles ou explosifs. L'utilisation de la cloueuse dans un tel environnement pourrait mener à une EXPLOSION pouvant causer des blessures ou le décès de l'utilisateur ou de personnes à proximité.

## ENTRETIEN DE L'APPAREIL

**ATTENTION:** Lors de l'utilisation d'un outil fonctionnant sous-pression, lire les avertissements du manuel et user d'extrêmes précautions lors de la découverte d'un problème.

## CARACTÉRISTIQUES DE L'APPAREIL

Toutes les mesures des vis et des boulons sont dans le système métrique.

MODÈLE	DÉCLENCHEMENT	LONGUEUR	HAUTEUR	LARGEUR	POIDS
SB-1842BN	Déclenchement au coup par coup (S.T.)	235 mm	216 mm	50 mm	1 kg
SB-1850BN	Déclenchement au coup par coup (S.T.)	235 mm	241 mm	50 mm	1,2 kg
SB-150SX	Déclenchement au coup par coup (S.T.)	241 mm	222 mm	50 mm	1,2 kg
SB-1664FN	Déclenchement au coup par coup (S.T.)	286 mm	292 mm	76 mm	1,83 kg
SB-125BN	Déclenchement au coup par coup (S.T.)	235 mm	203 mm	50,8 mm	0,96 kg
SB-2IN1	Déclenchement au coup par coup (S.T.)	235 mm	216 mm	50 mm	1 kg
BTFFP1850K	Déclenchement au coup par coup (S.T.)	235 mm	241 mm	50 mm	1,2 kg
BTFFP1664K	Déclenchement au coup par coup (S.T.)	286 mm	292 mm	76 mm	1,83 kg
BTFFP1838K	Déclenchement au coup par coup (S.T.)	241 mm	222 mm	50 mm	1,2 kg

## CARACTÉRISTIQUES DES ÉLÉMENTS D'ASSEMBLAGE

MODÈLE	POINTES	CALIBRE	PORTÉE DES ÉLÉMENTS D'ASSEMBLAGE
SB-125BN	BT1300	18	16 mm – 32 mm
SB-1842BN	BT1300	18	16 mm – 41 mm
SB-1850BN	BT1300	18	16 mm – 50 mm
SB-2IN1	BT1300	18	16 mm – 41 mm
BTFFP1850K	BT1300	18	16 mm – 50 mm

MODÈLE	AGRAFES	LARGEUR DE COURONNE	PORTÉE DES ÉLÉMENTS D'ASSEMBLAGE
SB-150SX	SX5035	5-6 mm	13 mm – 38 mm
SB-2IN1	SX5035	5-6 mm	13 mm – 38 mm
BTFFP1838K	SX5035	5-6 mm	13 mm – 38 mm

MODÈLE	CLOUS	CALIBRE	PORTÉE DES ÉLÉMENTS D'ASSEMBLAGE
SB-1664FN	SB16	16	25 mm – 63 mm
BTFFP1664K	SB16	16	25 mm – 63 mm

## RACCORDEMENTS À L'AIR

Cet appareil utilise un raccord mâle à passage direct \_ N.P.T. Son diamètre intérieur ne doit pas être inférieur à 5 mm. Lors du désaccouplement de la source d'air, le raccord mâle doit permettre rapidement la mise à l'atmosphère de toute pression résiduelle.

## PRESSION D'UTILISATION

Cet appareil fonctionne sur une gamme de pression allant de 4,9 Kg/cm<sup>2</sup> (4,8 bars) à 7 Kg/cm<sup>2</sup> (6,9 bars). Régler la pression d'air jusqu'à obtenir le meilleur rendement possible. **NE PAS DÉPASSER LA PRESSION MAXIMALE RECOMMANDÉE.**

## OPÉRATION

BOSTITCH OFFRE DEUX SYSTÈMES DE DÉCLENCHEMENT POUR CETTE SÉRIE

### DÉCLENCHEMENT À LA VOLÉE (C.T.)

Le mode opératoire ordinaire pour le système « à la volée » consiste pour l'opérateur à placer le nez de l'appareil sur la surface de travail pour activer l'élément palpeur tout en appuyant sur la détente, enfonçant ainsi un élément d'assemblage chaque fois que la surface de travail entre en contact avec le palpeur. Cette méthode permet un travail de fixation rapide, par exemple dans le cas de fabrication de plate-formes ou de palettes. Tous les appareils pneumatiques sont sujets à un recul lors de l'éjection de l'élément d'assemblage. L'outil peut donc rebondir, et entrer accidentellement en contact avec la surface de travail, ce qui peut entraîner la sortie d'un deuxième élément d'assemblage non désiré.

### DÉCLENCHEMENT AU COUP-PAR-COUP (S.T)

L'appareil au coup-par-coup requiert que l'opérateur maintienne l'outil en contact avec la surface de travail avant d'appuyer sur la détente. Ceci rend le placement correct de l'élément d'assemblage plus facile, par exemple dans le cas de petit outillage ou la fabrication de caisses. L'appareil au coup-par-coup permet un placement précis de l'élément d'assemblage sans le risque d'éjecter un deuxième élément par accident lors du recul, comme cela est le cas pour le dispositif à la volée. Le dispositif au coup-par-coup possède une sécurité supplémentaire puisque même si l'outil est en contact avec la surface de travail, ou tout autre chose, l'opérateur ne court pas le risque d'éjecter un deuxième élément même si la détente est pressée.

# ALIMENTATION EN AIR COMPRIMÉ ET RACCORDEMENT

## IDENTIFICATION DU MODÈLE

Se référer au mode de fonctionnement à la page 34 avant d'utiliser l'outil.

### SYSTÈME À LA VOLÉE

Identifié par:

**UNE  
DÉTENTE  
NOIRE**

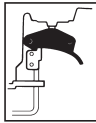

### SYSTÈME AU COUP-PAR-COUP

Identifié par:

**UNE  
DÉTENTE  
ARGENTÉE**

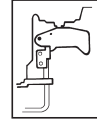

### **ATTENTION:**

L'oxygène, les gaz combustibles ou les bouteilles de gaz ne doivent en aucun cas être employés comme source d'énergie, car ils peuvent exploser et provoquer des blessures.

## RACCORDEMENTS

Installer le raccord mâle sur l'appareil. Lors du désaccouplement de la source d'énergie, le raccord mâle doit permettre rapidement la mise à l'atmosphère de toute pression résiduelle.

## TUYAUX

Les tuyaux d'air comprimé doivent résister à une pression d'utilisation minimale constante de 10,5 Kg/cm<sup>2</sup> (10,3 bars), ou 150% de la pression pouvant être produite pour l'installation. Le tuyau d'alimentation doit contenir un raccord permettant « un désaccouplement rapide » du raccord mâle de l'appareil.

## ALIMENTATION EN AIR COMPRIMÉ

Les appareils doivent être alimentés avec de l'air propre et sec. **L'OXYGÈNE, LES GAZ COMBUSTIBLES OU LES BOUTEILLES DE GAZ NE DOIVENT EN AUCUN CAS ÊTRE EMPLOYÉS COMME SOURCE D'ÉNERGIE CAR ILS PEUVENT EXPLOSER.**

## RÉGULATEUR

Un régulateur de pression fonctionnant à des pressions de 0 à 8,7 Kg/cm<sup>2</sup> (8,6 bars) est nécessaire pour contrôler la pression d'utilisation du cloueur. Ne pas accoupler cet appareil à un régulateur de pression pouvant excéder 14 Kg/cm<sup>2</sup> (13,8 bars) car l'outil pourrait se fracturer ou se rompre, et causer des blessures.

## PRESSION D'UTILISATION

Ne pas excéder une pression d'utilisation de 7,0 Kg/cm<sup>2</sup> (6,9 bars). La source d'alimentation en air doit être capable de maintenir la pression de fonctionnement au niveau. Une baisse de pression dans la source d'alimentation entraînera une baisse de la force d'éjection de l'outil. Voir la rubrique « caractéristiques de l'appareil » pour le réglage de la pression de fonctionnement adéquate.

## FILTRE

La principale cause d'usure des appareils pneumatiques est un air sale et humide. Un filtre est donc indispensable pour obtenir le meilleur rendement et une usure minimale du pistolet. Le filtre devra avoir une capacité de filtrage adéquate au volume d'air consommé par l'appareil. Le filtre doit être propre pour alimenter le pistolet en air comprimé propre. Consulter les instructions du fabricant concernant l'entretien du filtre. Un filtre sale ou bouché peut provoquer des baisses de pression et par voie de conséquence, une diminution du rendement de l'appareil.

## LUBRIFICATION

Pour obtenir les meilleures performances de votre cloueur, il est indispensable de le lubrifier régulièrement, mais sans excès. Appliquer quelques gouttes d'huile au niveau du raccordement en air comprimé afin d'assurer la lubrification des éléments internes. Utiliser le lubrifiant pour outils pneumatiques Mobil Velocite n° 10 de BOSTITCH ou un équivalent. Ne pas utiliser une huile détergente ou des additifs qui pourraient accélérer l'usure des joints toriques et des amortisseurs du cloueur et par conséquent entraîner une baisse du rendement et des réparations plus fréquentes.

Certains lubrificateurs peuvent également être placés directement sur le cloueur. Si un lubrificateur n'est pas installé, il est important d'injecter de l'huile dans le circuit d'air, une ou plusieurs fois par jour. Ne mettre que quelques gouttes à la fois. Une lubrification excessive entraînera une accumulation d'huile dans l'appareil et particulièrement au niveau de l'échappement.

## UTILISATION PAR TEMPS FROID

Par temps froid, lorsque la température est proche ou inférieure au point de congélation, l'eau qui s'est condensée dans les tuyaux d'alimentation d'air gèle, et le cloueur perd de son efficacité. Nous recommandons d'utiliser une huile ou un liquide de lubrification adapté.

**ATTENTION :** Nous conseillons de ne pas stocker le cloueur dans un environnement froid sous peine de sérieux problèmes de fonctionnement.

**REMARQUE :** Ne pas utiliser d'huiles ou produits spéciaux, prévus pour d'autres emplois que la lubrification des matériels pneumatiques, ils risqueraient de détruire les garnitures et les joints toriques.

## CHARGEMENT DES SB-1842BN/SB-1850BN/ SB2IN1/SB-125BN/BTFP1850K

### ATTENTION:



**PROTECTION DES YEUX :** Elle doit répondre aux spécifications ANSI et offrir une protection contre les particules projetées, à la fois FRONTALE et LATÉRALE. Cette protection devra TOUJOURS être portée par l'opérateur et les autres membres du personnel qui travaillent dans le lieu de chargement, de fonctionnement et d'entretien de l'appareil. La protection oculaire est exigée pour protéger contre la projection d'éléments d'assemblage et de débris, qui pourraient causer de sévères blessures aux yeux.

L'employeur et/ou l'utilisateur doivent s'assurer du port d'une protection oculaire adéquate. L'équipement de protection oculaire doit être conforme aux normes ANSI Z87.1 (de l'Institut National Américain des Normes), et offrir une protection à la fois frontale et latérale. REMARQUE : les lunettes de protection sans écrans latéraux et les masques de protection portés seuls, n'offrent pas une protection suffisante.

### ATTENTION:

#### POUR PRÉVENIR UN ACCIDENT

- Ne jamais placer la main ou toute autre partie du corps dans la zone d'éjection des clous lorsque l'outil est relié à la source d'air.
- Ne jamais pointer le cloueur vers quelqu'un.
- Ne jamais jouer avec l'outil.
- Ne jamais appuyer sur la détente si le nez n'est pas dirigé vers le plan de travail.
- Toujours manier l'outil avec précautions.
- Ne pas appuyer sur la détente ou presser sur l'élément palpeur lors du chargement de l'outil.

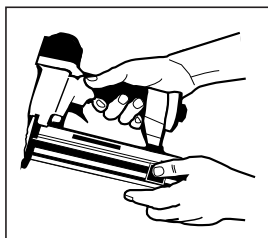

1. Désenclencher le système de verrouillage et tirer vers l'arrière pour ouvrir le magasin.

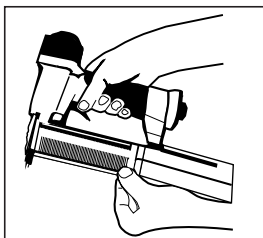

2. Le magasin étant complètement ouvert, insérer les éléments d'assemblage. Les pointes doivent se trouver contre le fond du magasin.

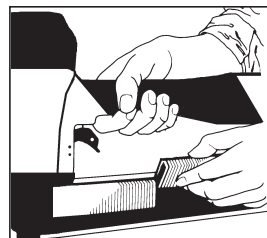

- 2a. (SB-2 IN 1)  
Le magasin étant complètement ouvert, insérer les éléments d'assemblage

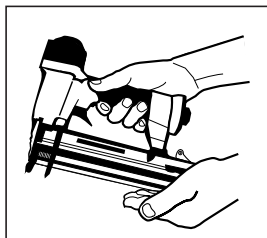

3. Pousser le magasin vers l'avant.

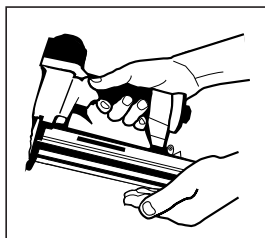

4. Pousser sur le magasin jusqu'à enclenchement du système de verrouillage.

## CHARGEMENT DES SB-150SX, BTFP1838K

**ATTENTION:**



**PROTECTION DES YEUX :** Elle doit répondre aux spécifications ANSI et offrir une protection contre les particules projetées, à la fois FRONTALE et LATÉRALE. Cette protection devra TOUJOURS être portée par l'opérateur et les autres membres du personnel qui travaillent dans le lieu de chargement, de fonctionnement et d'entretien de l'appareil. La protection oculaire est exigée pour protéger contre la projection d'éléments d'assemblage et de débris, qui pourraient causer de sévères blessures aux yeux.

L'employeur et/ou l'utilisateur doivent s'assurer du port d'une protection oculaire adéquate. L'équipement de protection oculaire doit être conforme aux normes ANSI Z87.1 (de l'Institut National Américain des Normes), et offrir une protection à la fois frontale et latérale. **REMARQUE :** les lunettes de protection sans écrans latéraux et les masques de protection portés seuls, n'offrent pas une protection suffisante.

**ATTENTION:**

**POUR PRÉVENIR UN ACCIDENT**

- Ne jamais placer la main ou toute autre partie du corps dans la zone d'éjection des clous lorsque l'outil est relié à la source d'air.
- Ne jamais pointer le cloueur vers quelqu'un.
- Ne jamais jouer avec l'outil.
- Ne jamais appuyer sur la détente si le nez n'est pas dirigé vers le plan de travail.
- Toujours manier l'outil avec précautions.
- Ne pas appuyer sur la détente ou presser sur l'élément palpeur lors du chargement de l'outil.

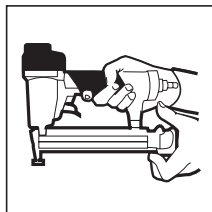

1. Désenclencher le système de verrouillage et tirer l'unité de guidage des agrafes vers l'arrière.

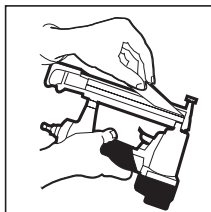

2. Insérer les agrafes dans le magasin.

**ATTENTION :**  
**Charger en plaçant les pointes vers le haut.**

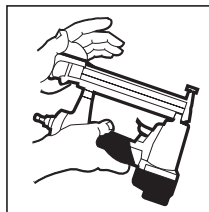

3. Pousser l'unité de guidage des agrafes vers l'avant, jusqu'à enclenchement du système de verrouillage.

## CHARGEMENT DES SB-1664FN, BTFP1664K

### ATTENTION:



**PROTECTION DES YEUX :** Elle doit répondre aux spécifications ANSI et offrir une protection contre les particules projetées, à la fois FRONTALE et LATÉRALE. Cette protection devra TOUJOURS être portée par l'opérateur et les autres membres du personnel qui travaillent dans le lieu de chargement, de fonctionnement et d'entretien de l'appareil. La protection oculaire est exigée pour protéger contre la projection d'éléments d'assemblage et de débris, qui pourraient causer de sévères blessures aux yeux.

L'employeur et/ou l'utilisateur doivent s'assurer du port d'une protection oculaire adéquate. L'équipement de protection oculaire doit être conforme aux normes ANSI Z87.1 (de l'Institut National Américain des Normes), et offrir une protection à la fois frontale et latérale. **REMARQUE :** les lunettes de protection sans écrans latéraux et les masques de protection portés seuls, n'offrent pas une protection suffisante.

### ATTENTION:

#### POUR PRÉVENIR UN ACCIDENT

- Ne jamais placer la main ou toute autre partie du corps dans la zone d'éjection des clous lorsque l'outil est relié à la source d'air.
- Ne jamais pointer le cloueur vers quelqu'un.
- Ne jamais jouer avec l'outil.
- Ne jamais appuyer sur la détente si le nez n'est pas dirigé vers le plan de travail.
- Toujours manier l'outil avec précautions.
- Ne pas appuyer sur la détente ou presser sur l'élément palpeur lors du chargement de l'outil.

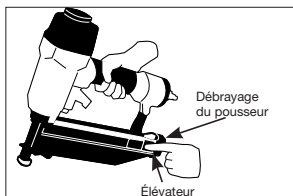

1. Tirer l'élevateur vers l'arrière jusqu'à enclenchement.

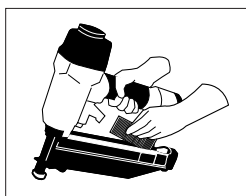

2. Insérer les clous dans les rails du magasin.

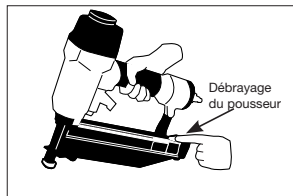

3. Appuyer sur le débrayage du poussoir pour désenclencher l'élevateur.

## FONCTIONNEMENT DE L'APPAREIL

### ATTENTION:



**PROTECTION DES YEUX :** Elle doit répondre aux spécifications ANSI et offrir une protection contre les particules projetées, à la fois FRONTALE et LATÉRALE. Cette protection devra TOUJOURS être portée par l'opérateur et les autres membres du personnel qui travaillent dans le lieu de chargement, de fonctionnement et d'entretien de l'appareil. La protection oculaire est exigée pour protéger contre la projection d'éléments d'assemblage et de débris, qui pourraient causer de sévères blessures aux yeux.

L'employeur et/ou l'utilisateur doivent s'assurer du port d'une protection oculaire adéquate. L'équipement de protection oculaire doit être conforme aux normes ANSI Z87.1 (de l'Institut National Américain des Normes), et offrir une protection à la fois frontale et latérale. **REMARQUE :** les lunettes de protection sans écrans latéraux et les masques de protection portés seuls, n'offrent pas une protection suffisante.

### AVANT DE MANIPULER OU D'UTILISER CET OUTIL :

- I. LIRE ET COMPRENDRE LES AVERTISSEMENTS CONTENUS DANS CE MANUEL.
- II. SE RÉFÉRER À LA RUBRIQUE « CARACTÉRISTIQUES DE L'APPAREIL » DU MANUEL AFIN D'IDENTIFIER LE MODE D'UTILISATION DE VOTRE OUTIL.

Il existe deux modes d'utilisation pour les outils pneumatiques BOSTITCH :

1. À LA VOLÉE
2. AU COUP-PAR-COUP

# MODE D'EMPLOI

---

## 1. DÉCLENCHEMENT À LA VOLÉE

Le modèle avec DÉCLENCHEMENT À LA VOLÉE contient un palpeur de surface fonctionnant en corrélation avec la détente pour éjecter un élément d'assemblage. Il existe deux méthodes d'utilisation avec ce type d'outil.

**A. PLACEMENT D'UN SEUL ÉLÉMENT D'ASSEMBLAGE :** pour utiliser l'outil de cette manière, commencez par placer le palpeur sur la surface de travail, SANS APPUYER SUR LA DÉTENTE. Appuyer sur le palpeur jusqu'à ce que le nez touche la surface de travail, puis appuyer sur la détente pour éjecter un élément d'assemblage. Ne pas presser trop fort l'outil sur la surface. Laisser l'outil reculer de la surface de travail pour éviter l'éjection d'un second élément indésirable. Retirer votre doigt de la détente après chaque opération.

**B. ASSEMBLAGE RAPIDE :** pour utiliser l'outil de cette manière, maintenir le palpeur de l'outil dirigé vers la surface de travail, mais sans la toucher. Appuyer sur la détente, puis appuyer le palpeur sur la surface de travail en utilisant un mouvement de rebond.

**ATTENTION:** L'opérateur ne doit pas maintenir la détente pressée sur les outils marchant à la volée sauf lors de l'opération de clouage, car de sérieuses blessures pourraient résulter d'un contact accidentel du palpeur avec une personne ou un objet, entraînant un déclenchement de l'outil.

**ATTENTION:** Lorsque l'appareil est connecté à source d'énergie, éloigner les mains et le corps de l'orifice d'éjection. Un outil à mécanisme de contact peut «rebondir» après l'éjection d'un élément d'assemblage, et un second élément d'assemblage peut accidentellement être éjecté.

## 2. DÉCLENCHEMENT AU COUP-PAR-COUP

Le modèle à DÉCLENCHEMENT AU COUP-PAR-COUP contient un palpeur qui fonctionne en corrélation avec la détente pour éjecter un élément d'assemblage. Pour utiliser un outil à déclenchement au coup-par-coup, vous devez d'abord mettre le palpeur en contact avec la surface de travail SANS APPUYER SUR LA DÉTENTE. Presser le palpeur puis appuyer sur la détente pour éjecter un élément d'assemblage. Aussi longtemps que le palpeur est maintenu pressé contre la surface de travail, l'outil expulsera un élément d'assemblage chaque fois que l'on appuie sur la détente. Si le palpeur n'est plus en contact avec la surface de travail, les étapes ci-dessus doivent être répétées pour pouvoir éjecter un nouvel élément.

# VÉRIFICATION DU SYSTÈME DE DÉCLENCHEMENT

---

**ATTENTION:** retirer toutes les attaches de fixation de l'outil avant de procéder à une vérification du fonctionnement de celui-ci.

## 1. SYSTÈME DE SÉCURITÉ À LA VOLÉE (C.T.)

A. Enfoncer l'élément palpeur sur la surface de travail sans actionner la détente.

**L'APPAREIL NE DOIT PAS SE DÉCLENCHER**

B. Éloigner l'appareil de la surface de travail et appuyer sur la détente.

**L'APPAREIL NE DOIT PAS SE DÉCLENCHER**

C. Éloigner l'appareil de la surface de travail et appuyer sur la détente. Presser l'élément palpeur sur la surface de travail.

**L'APPAREIL DOIT SE DÉCLENCHER**

D. Sans actionner la détente, appuyer l'élément palpeur sur la surface de travail, puis appuyer sur la détente.

**L'APPAREIL DOIT SE DÉCLENCHER**

## 2. SYSTÈME DE SÉCURITÉ AU COUP-PAR-COUP

A. Appuyer l'élément palpeur sur la surface de travail sans actionner la détente.

**L'APPAREIL NE DOIT PAS SE DÉCLENCHER**

B. Éloigner l'appareil de la surface de travail et actionner la détente.

**L'APPAREIL NE DOIT PAS SE DÉCLENCHER**

Relâcher la détente; elle doit revenir à sa position initiale.



C. Appuyer sur la détente, et appuyer l'élément palpeur sur la surface de travail.

**L'APPAREIL NE DOIT PAS SE DÉCLENCHER**

D. Détente libre, appuyer l'élément palpeur sur la surface de travail. Actionner la détente.

**L'APPAREIL DOIT SE DÉCLENCHER**

## **EN SUPPLÉMENT DES AUTRES AVERTISSEMENTS CONTENUS DANS CE MANUEL, OBSERVEZ LES RÈGLES SUIVANTES POUR OPÉRER EN TOUTE SÉCURITÉ**

---

- Utiliser cet outil pneumatique BOSTITCH uniquement pour éjecter des éléments d'assemblage.
- Ne jamais utiliser l'outil de telle manière qu'un élément d'assemblage peut être dirigé vers vous-même ou vers d'autres personnes présentes dans la zone de travail.
- Ne pas utiliser l'outil comme un marteau
- Porter toujours l'outil par la poignée, jamais par le nez.
- Ne pas altérer ou modifier cet outil par rapport à sa forme originale sans l'agrément de BOSTITCH, INC.
- Toujours avoir présent à l'esprit qu'une manipulation ou une utilisation inadéquate de cet outil peuvent causer des blessures.
- Ne jamais attacher ou maintenir la détente en position débranchée.
- Ne jamais laisser le cloueur connecté au tuyau d'air sans surveillance.
- Ne pas utiliser cet outil s'il n'est pas pourvu d'une ÉTIQUETTE D'AVERTISSEMENT (WARNING LABEL) lisible.
- Cesser d'utiliser un outil qui perd de l'air ou ne fonctionne pas correctement. Notifier votre concessionnaire Bostitch si votre outil continue à mal fonctionner.

## **ENTRETIEN DE L'APPAREIL**



**ATTENTION:** Lors de l'utilisation d'un outil fonctionnant sous-pression, lire les avertissements du manuel et user d'extrêmes précautions lors de la découverte d'un problème.

**ATTENTION :** Ressort-poussoir (ressort à poussée constante). Il est recommandé d'user de prudence lors de la manipulation du système du ressort. Le ressort est enroulé autour du rouleau mais n'y est pas attaché. Si le ressort est tiré au delà de sa longueur d'extension, l'extrémité se détachera du rouleau et reviendra à sa longueur première, risquant ainsi de vous pincer les doigts. Les bords du ressort sont très fins et risquent de couper. Il faut aussi vérifier qu'il n'existe pas de torsion du ressort, celles-ci pouvant diminuer la force du ressort.

### **PIÈCES DE RECHANGE**

Il est recommandé d'utiliser uniquement les pièces de rechange BOSTITCH. Ne pas utiliser de pièces modifiées, ou autres pièces dont les performances ne seraient pas équivalentes aux pièces d'origine.

### **PROCÉDURE D'ASSEMBLAGE DES GARNITURES**

Lors des réparations, vérifier que les pièces internes sont propres et bien lubrifiées. Appliquer du lubrifiant "O" LUBE de Parker sur tous les joints toriques, avant de procéder à l'assemblage. Appliquer une fine pellicule de "O" LUBE sur toutes les pièces mobiles et pivots. Les opérations de remontage terminées, veiller à mettre quelques gouttes de lubrifiant pour outils pneumatiques BOSTITCH dans le circuit d'air avant de procéder aux essais.

### **ALIMENTATION D'AIR - PRESSION - VOLUME**

Le volume d'air est aussi important que la pression. Le volume d'air nécessaire au bon fonctionnement de l'appareil peut être perturbé par des tuyaux et des raccords sous dimensionnés, ou par la présence d'eau dans le circuit d'air. Même si la pression d'air lue au manomètre est correcte, les diminutions du volume d'air se traduiront par une perte de puissance de l'appareil, une diminution de la vitesse ou une alimentation inadéquate. Avant de rechercher la cause de ces symptômes, vérifier les raccords et les tuyaux depuis l'outil jusqu'à la source d'énergie et vérifier qu'il n'existe pas de raccords trop serrés, tordus, des niveaux bas contenant de l'eau, ou tout autre cause qui puisse expliquer une diminution du volume d'air vers l'appareil.

## PROBLÈMES DE FONCTIONNEMENT

PROBLÈME	CAUSE	CORRECTION
Fuite d'air au corps de valve de détente.	Joints toriques coupés ou usés.	Remplacer les joints toriques .
Fuite d'air à la tige de valve de détente.	Joints toriques ou garnitures coupés ou usés.	Remplacer joints toriques /garnitures.
Fuite d'air entre le corps et le nez.	Vis du nez desserrées. Joints toriques ou garniture coupés ou usés. Amortisseur coupé ou usé.	Resserrer les vis Remplacer les joints toriques . Remplacer l'amortisseur.
Fuite d'air entre le chapeau et le corps.	Garniture coupée. Amortisseur de tête coupé ou usé . Vis de chapeau desserrées.	Remplacer la garniture. Remplacer l'amortisseur. Resserrer les vis.
Cycle incomplet	Pertes de charges dans le circuit d'air. Appareil sec, absence de lubrification . Joints toriques de la valve de tête coupés ou usés . Ressort du chapeau de cylindre cassé . Valve de tête forcée dans le chapeau .	Vérifier le circuit d'air Utiliser un lubrifiant BOSTITCH Remplacer les joints toriques. Remplacer le ressort. Démonter (vérifier) lubrifier.
Perte de puissance	Appareil sec, absence de lubrification .	Utiliser un lubrifiant BOSTITCH
Fonctionnement ralenti	Ressort du chapeau de cylindre cassé . Joints toriques ou garnitures coupés ou usés . Échappement bloqué. Système détente usé ou ayant une fuite. Particules obstruant le canal de l'enfonceur . L'extrémité du cylindre n'est pas positionnée correctement sur l'amortisseur inférieur . Valve de tête sèche. Pression d'air trop faible .	Remplacer le ressort. Remplacer les joints toriques/garnitures. Vérifier l'amortisseur et le ressort de valve de tête. Remplacer le système de détente. Démonter le nez/enfonceur et nettoyer. Démonter et réinstaller. Démonter et lubrifier Vérifier le circuit d'air.
Éléments d'assemblage manquants	Amortisseur usé .	Remplacer l'amortisseur.
Alimentation Intermittente	Particules obstruant le canal de l'enfonceur . Pertes de charges dans les raccords rapides du circuit d'air . Joint du piston usé. Appareil sec, absence de lubrification . Ressort du pousoir endommagé . Pression d'air trop faible . Vis du magasin desserrées. Éléments d'assemblage trop courts Éléments d'assemblage tordus Taille incorrecte des éléments d'assemblage Fuite à la garniture du chapeau de tête . Joints toriques de la valve de détente coupés ou usés. Enfonceur usé ou cassé . Magasin sec ou encrassé . Magasin usé .	Démonter le nez/enfonceur et nettoyer. Remplacer les raccords rapides du circuit. Remplacer le joint, vérifier l'enfonceur. Utiliser un lubrifiant BOSTITCH Remplacer le ressort. Vérifier le circuit/régler la pression d'air. Resserrer les vis. Utiliser les éléments d'assemblage recommandés. Cesser l'utilisation de ces éléments Utiliser les éléments d'assemblage recommandés. Resserrer les vis/remplacer la garniture. Remplacer les joints toriques. Remplacer l'enfonceur/vérifier le joint de piston. Nettoyer et lubrifier le magasin avec un lubrifiant BOSTITCH Remplacer le magasin
Les éléments d'assemblage se coincent dans l'appareil	Canal de l'enfonceur usé . Taille incorrecte des éléments d'assemblage . Éléments d'assemblage tordus Vis du nez/magasin desserrées . Enfonceur usé ou cassé .	Remplacer le nez/vérifier la porte. Utiliser les éléments d'assemblage recommandés. Cesser d'utiliser ces éléments Resserrer les vis. Remplacer l'enfonceur.

## RÉGLAGE DE LA PROFONDEUR

**ATTENTION:** Toujours désaccoupler l'appareil de sa source d'énergie : 1) avant tout réglage; 2) lors de l'entretien; 3) lors du désenrayage; 4) à la fin de l'utilisation; 5) lors du déplacement vers une nouvelle zone de travail, car un déclenchement accidentel peut se produire et causer des blessures.

### COMMANDE DE RÉGLAGE POUR LES MODÈLES SB-1842BN, SB-1850BN, SB-1664FN, SB-125BN, BTFP1850K, BTFP1664K

La commande de réglage permet un contrôle étroit de la profondeur d'enfoncement de l'élément d'assemblage allant de l'enfoncement à fleur de la surface de travail à un fraisage profond. Régler tout d'abord la pression de l'air pour obtenir un fraisage régulier pour l'application en question, puis utiliser la commande de réglage de l'élément d'assemblage pour obtenir la profondeur d'enfoncement désiré.

#### POUR RÉGLER LA COMMANDE DE RÉGLAGE DE L'ÉLÉMENT D'ASSEMBLAGE

1. Une fois le réglage de pression d'air effectué, enfoncer quelques éléments d'assemblage dans un échantillon du matériau choisi pour déterminer si un ajustement est nécessaire.
2. Si un ajustement est requis, débrancher le raccord de l'air.

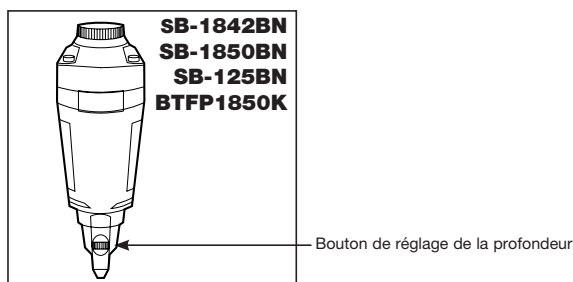
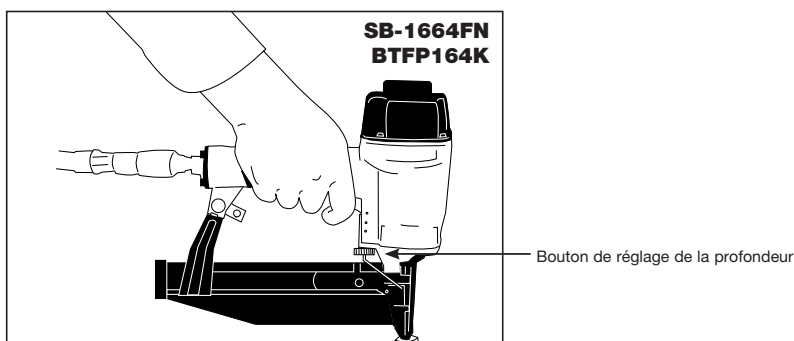

## ACCESSOIRES DISPONIBLES

PREMOIL - 4 oz.  
PREMOIL - 20 oz.  
WINTEROIL - 4 oz.  
WINTEROIL - 20 oz.

