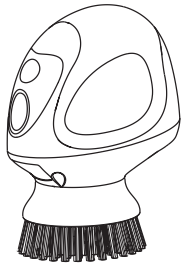

BLACK & DECKER®**PALM GRIP POWER SCRUBBER****INSTRUCTION MANUAL**

Catalog Numbers:
PKS210, PKS210B

THANK YOU FOR CHOOSING BLACK & DECKER!
GO TO WWW.BLACKANDDECKER.COM/NEWOWNER
TO REGISTER YOUR NEW PRODUCT.

**BEFORE RETURNING THIS PRODUCT
FOR ANY REASON PLEASE CALL
1-800-544-6986**

BEFORE YOU CALL, HAVE THE CATALOG No. AND DATE CODE AVAILABLE. IN MOST CASES, A
BLACK & DECKER REPRESENTATIVE CAN RESOLVE THE PROBLEM OVER THE PHONE. IF YOU HAVE
A SUGGESTION OR COMMENT, GIVE US A CALL. YOUR FEEDBACK IS VITAL TO BLACK & DECKER.

Key Information You Should Know

- When immersing scrubber in water, DO NOT cover the unit with more than 1 meter (3 Feet) of water. Do not leave the Scrubber immersed for more than 30 minutes.

SAVE THIS MANUAL FOR FUTURE REFERENCE.

CONSERVER LE PRÉSENT GUIDE À TITRE DE RÉFÉRENCE.

VEA EL ESPAÑOL EN LA CONTRAPORTADA.

Catalog Numbers: PKS210, PKS210B FORM NO. 90505565
Copyright © 2006 Black & Decker

PRINTED IN CHINA
JUNE 2006

⚠ WARNING: Important Safety Warnings and Instructions

When using electrical appliances, basic safety precautions should always be followed, including the following:

PLEASE READ AND UNDERSTAND ALL INSTRUCTIONS CAREFULLY BEFORE USING THE UNIT.

- ⚠ **WARNING:** Some cleaning products contain chemicals known to the State of California to cause cancer, birth defects or other reproductive harm. When using Palm Grip Power Scrubber, be sure to read cleaning product labels for any Proposition 65 warnings. Follow directions on containers of all such products.

- ⚠ **WARNING:** To reduce the risk of fire, electrical shock or injury:

- Close supervision is necessary when any appliance is used by or near children. Do not allow to be used as a toy.
- To protect against risk of electrical shock, do not put Battery Charger or charging base in water or other liquid.
- Do not operate in the presence of explosives and/or flammable fumes or liquids.
- Always wear eye protection when using the Scrubber with irritating substances. You may also want to use rubber gloves. Read and follow manufacturer's instructions on the cleaning agent you use. Only use household cleaners.
- Always store unit indoors.
- Keep hair, loose clothing, and all parts of body away from moving parts.
- Do not insert or remove attachments/accessories when unit is running.
- Store out of reach of children.
- To reduce the risk of fire or electric shock do not operate any heating appliance beneath the mounted unit.
- Do not mount unit over or near any portion of a heating or cooking appliance or a sink or basin.
- Do not mount the unit behind, under, or in front of under cabinet lighting appliances.
- This appliance is intended for household use only and not for commercial or industrial use.
- Use only as described in this manual. Use only Black & Decker recommended attachments.

Important Safety Instructions for the Battery And Charger

- Do not charge a battery if it is wet or shows any evidence of corrosion.
- Do not incinerate the battery. It can explode in a fire. A small leakage from the battery cell may occur under extreme usage, charging, or temperature conditions. This does not indicate a failure. However, if the outer seal is broken and this leakage gets on your skin: (1) wash quickly with soap and water or (2) neutralize with a mild acid such as lemon juice or vinegar, (3) if the liquid gets into the eyes, flush them immediately with clean water for a minimum of 10 minutes. Seek medical attention.
- NOTE:** The liquid is a 20-35% solution of potassium hydroxide.
- Do not use an extension cord. Plug the Charger directly into an electrical outlet.
- Use the Charger only in a standard electrical outlet (120V/60Hz).
- Do not attempt to use this charger with any other product; do not attempt to charge this product with any other charger. Use only the charger supplied by the manufacturer to recharge. (charger #90505774)
- Do not use Charger in wet or damp conditions. It is intended for indoor use only. Do not use the Charger near sinks, or tubs. Do not immerse in water.
- Do not allow the cord to hang over the edge of a table or counter or touch hot surfaces. The Charger should be placed away from sinks and hot surfaces.
- Do not operate Charger with damaged cord or plug — have them replaced immediately.
- Do not operate Charger if it has received a sharp blow, been dropped, or otherwise damaged in any way. Return the appliance to any authorized service facility for examination, repair, or electrical or mechanical adjustment. Do not disassemble Charger.
- For best results, do not charge a battery when it or air temperature is BELOW 40°F (5°C) or above 105°F (40°C).
- Unplug the Charger when not in use and before cleaning or maintenance.
- Do not abuse the cord. To reduce the risk of damage to the electric plug or cord, never carry the Charger by its cord or yank the cord to disconnect; instead, grasp the Charger plug and pull to disconnect. Keep Charger cord away from heat, oil, and sharp edges.

SAVE THESE INSTRUCTIONS

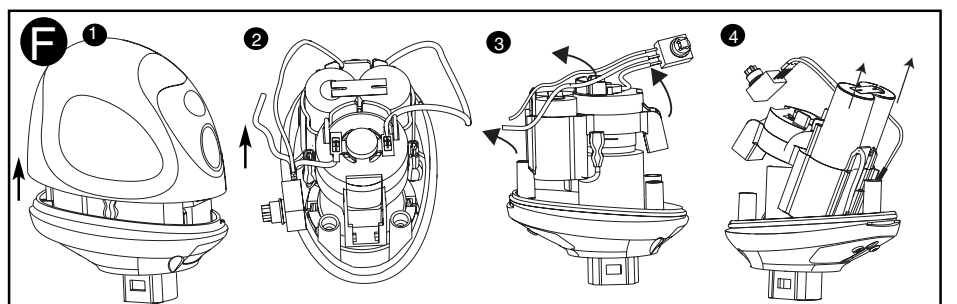
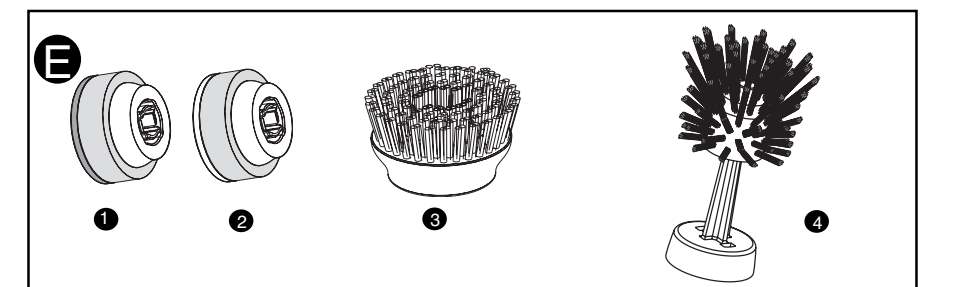
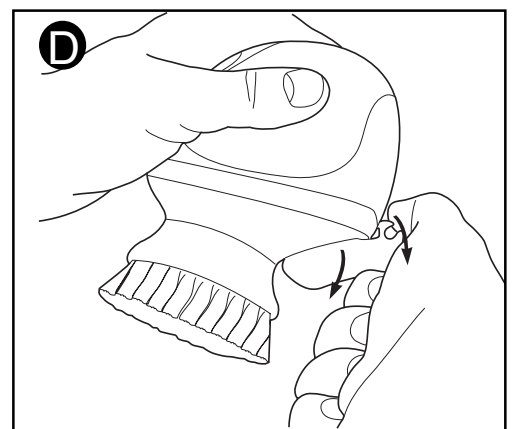
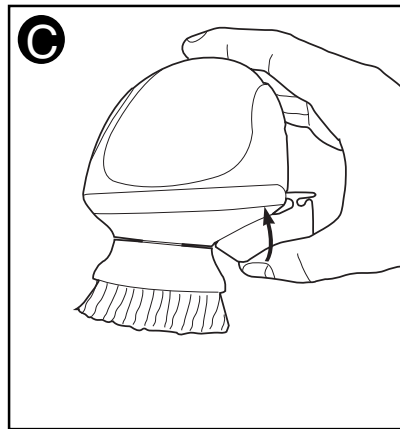
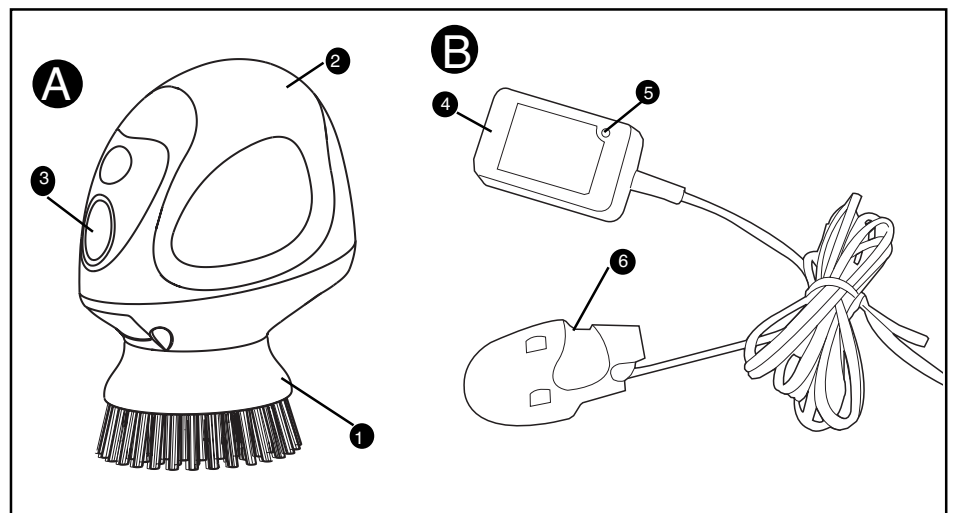
**How to use****Before First Use and Tips**

- The battery is not fully charged when packed in the carton. Charge the battery for at least 16 hours before first use. See "Charging the Battery".

Features

1. Accessory
2. Scrubber
3. On/Off Switch
4. Charger
5. Charge Indicator Light
6. Charger connector

Charging the Battery

- From new, the rechargeable cells of the product need a minimum charge time of 16 hours to ensure full power. While charging, the product may get warm, this is perfectly normal and safe. It can remain on charge indefinitely without damage or danger. It is not possible to "overcharge" the battery cells with the charger provided.
- To recharge, attach the charger connector to the unit by pushing it on until it "clicks" in place (Fig. C)
- With the charger plugged into an appropriate electrical outlet, the red indicator light on the charger will come ON indicating that the battery is charging. The red light indicates that the charger is connected to the battery and is charging. This light will remain Red as long as the unit is connected to the charger.
- If a battery does not charge properly:
 - ensure the unit is turned off, the charger connector is pushed on fully and the charge indicator light is on.
 - check the current at the outlet by plugging in a lamp or other appliance there to see if it will work,
 - see if the outlet is connected to a wall switch which controls the power,
 - move the Charger and battery to a surrounding air temperature of +40°F (5°C) to 105°F (40°C).
- DO NOT CONTINUE TO USE THE PALM GRIP POWER SCRUBBER with a depleted battery.
- To disconnect the charger from the unit, depress the tab on the charger connector and pull the connector straight down. (Fig. D)

Accessories - Fig. E

NOTE: Some accessories may not be included in your model. Refer to product packaging for contents. Additional accessories are available at local retailers or by calling, toll-free 1-800-544-6986.

1. Tough scour pad (**green**) for aggressive scrubbing on pots, pans, sinks and other kitchen surfaces.
2. Scratch free scour pad (**white**) for non-stick surfaces.
3. Bristle brush (**blue**) for aggressive scrubbing on pots, pans, sinks and other kitchen surfaces.
4. Glass brush for cleaning tall narrow glasses, coffee carafes without vacuum insulated glass liners, blender jars, etc.

Attaching Accessories

Note: Do not attach/remove accessory when unit is running.

1. To connect an attachment, line up the shape of the end of the accessory with the shaft and push it on, until it snaps in place.
2. To remove an attachment, simply pull it off.

How to Operate Switch

1. To operate, push the Switch (Fig. A, 3) in to turn on. Press the Switch in again to turn off. To avoid splatter from a Brush or Pad, turn the scrubber off while the attachment is still in contact with the surface.

2. Because this scrubber is powerful, you don't have to apply excessive pressure while operating. Use a circular motion on large areas.

Tips on Cleaning Agents

IMPORTANT: The palm grip power scrubber has been designed for easy, powerful cleaning. If you are uncertain about its use on a surface, test an attachment on a small inconspicuous area before cleaning larger areas.

- Always follow manufacturer's recommendations when using a chemical cleaner such as sprays, foams, rub-on gels, liquid detergents, or bleach solutions.
- Cleaners with abrasives can damage some surfaces. Use a cleaner that is appropriate for the surface being cleaned. Test the cleaner on a small, inconspicuous area if uncertain.
- Always wear rubber gloves and protective eye wear (to avoid splatter) when using irritating cleaners.

Cleaning and Storage

1. Clean the Brushes and Scrub Pads in a mild detergent, rinse with water and air dry. You may rinse any attachments/accessories by dipping the scrubber into a bucket of water no more than 12 inches (30 cm) deep or running under a faucet. Do not leave immersed for more than 5 minutes.
2. To clean the scrubber unit, wipe with a damp sponge and a mild soap.
3. Store the scrubber and attachments/accessories indoors.

Battery Removal and Disposal

This product uses a nickel-cadmium (Ni-Cad) rechargeable and recyclable battery. When it can no longer be recharged, it should be removed from the unit and recycled. The battery must not be incinerated or composted. The battery can be taken for disposal to a Black & Decker Inc., Company-Owned or Authorized Service center. There are also some local retailers who are participating in a national recycling program (see "RBRC Seal"). Call your local retailer for details. If you bring the old battery to a Black & Decker Company Owned or Authorized Service Center, the Center will arrange for recycling it. Or, if you wish, contact your local municipality for proper disposal instructions in your city/town.

Battery Removal - Fig. F

1. Remove the three screws from the underside of the unit using a phillips screw driver. Remove the cap by pulling up as shown. (Fig. F, 1)
2. Loosen the wires out of the notches and slide the switch out. (Fig. F, 2)
3. Disconnect the battery pack terminals. Lift and rotate the motor/battery assembly up out of the lower housing. (Fig. F, 3)
4. Straighten the battery pack wires to allow it to be slid out of the tool as shown. (Fig. F, 4) Dispose of the battery as noted above.

The RBRC™ Seal

The RBRC™ (Rechargeable Battery Recycling Corporation) Seal on the nickel-cadmium battery (or battery pack) indicates that the costs to recycle the battery (or battery pack) at the end of its useful life have already been paid by Black & Decker. In some areas, it is illegal to place spent nickel-cadmium batteries in the trash or municipal solid waste stream and the RBRC program provides an environmentally conscious alternative.

RBRC in cooperation with Black & Decker and other battery users, has established programs in the United States and Canada to facilitate the collection of spent nickel-cadmium batteries. Help protect our environment and conserve natural resources by returning the spent nickel-cadmium battery to an authorized Black & Decker service center or to your local retailer for recycling. You may also contact your local recycling center for information on where to drop off the spent battery, or call **1-800-8-BATTERY**.

Service Information

Black & Decker offers a full network of company-owned and authorized service locations throughout North America. All Black & Decker Service Centers are staffed with trained personnel to provide customers with efficient and reliable power tool service.

Whether you need technical advice, repair, or genuine factory replacement parts, contact the Black & Decker location nearest you.

To find your local service location, refer to the yellow page directory under "Tools-Electric" or call: **1-800-54-HOW TO (544-6986)** or visit www.blackanddecker.com.

Full Two-Year Home Use Warranty

Black & Decker (U.S.) Inc. warrants this product for two years against any defects in material or workmanship. The defective product will be replaced or repaired at no charge in either of two ways:

The first, which will result in exchanges only, is to return the product to the retailer from whom it was purchased (provided that the store is a participating retailer). Returns should be made within the time period of the retailer's policy for exchanges (usually 30 to 90 days after the sale). Proof of purchase may be required. Please check with the retailer for their specific return policy regarding returns that are beyond the time set for exchanges.

The second option is to take or send the product (prepaid) to a Black & Decker owned or authorized Service Center for repair or replacement at our option. Proof of purchase may be required. Black & Decker owned and authorized service centers are listed under "Tools-Electric" in the yellow pages of the phone directory.

This warranty does not apply to accessories. This warranty gives you specific legal rights and you may have other rights which vary from state to state. Should you have any questions, contact the manager of your nearest Black & Decker Service Center. This product is not intended for commercial use.

Free warning label replacement: If your warning labels become illegible or are missing, call **1-800-544-6986** for a free replacement.

Black & Decker (U.S.) Inc.,
701 E. Joppa Rd.
Towson, MD 21286 U.S.A.



See "Tools-Electric"
- Yellow Pages -
for Service & Sales



BLACK & DECKER®

BROSSEUSE ÉLECTRIQUE À PRISE PALMAIRE

MODE D'EMPLOI

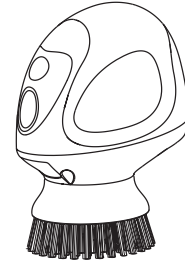

Numéros de catalogue :
PKS210, PKS210B

MERCI D'AVOIR CHOISI BLACK & DECKER !
VISITEZ WWW.BLACKANDDECKER.COM/NEWOWNER
POUR ENREGISTRER VOTRE NOUVEAU PRODUIT.

**AVANT DE RETOURNER CE PRODUIT POUR QUELQUE
RAISON QUE CE SOIT, COMPOSER LE
1-800-544-6986**

AVANT D'APPELER, AYEZ EN MAIN LE N° DE CATALOGUE ET LE CODE DE DATE. DANS LA PLUPART DES

CAS, UN REPRÉSENTANT DE BLACK & DECKER PEUT RÉSOUDRE LE PROBLÈME PAR

TÉLÉPHONE. SI VOUS AVEZ UNE SUGGESTION OU UN COMMENTAIRE, APPELEZ-NOUS. VOS

IMPRESSIONS SONT CRUCIALES POUR BLACK & DECKER.

Voici des renseignements importants à connaître :

- Lors de l'immersion de la brosseuse dans l'eau, ne pas couvrir l'appareil avec plus de 1 mètre (3 pieds) d'eau. Ne pas immerger la brosseuse pendant plus de 30 minutes.

CONSERVER CE MANUEL POUR UN USAGE ULTÉRIEUR.

⚠ AVERTISSEMENT : avertissements de sécurité et directives importantes

Lors de l'utilisation d'appareils électriques, toujours respecter les mesures de sécurité de base, notamment les suivantes :

LIRE ATTENTIVEMENT ET COMPRENDRE TOUTES LES DIRECTIVES AVANT D'UTILISER L'APPAREIL.

- ⚠ **AVERTISSEMENT :** certains produits de nettoyage contiennent des produits chimiques reconnus par l'État de Californie comme pouvant causer le cancer, des anomalies congénitales ou d'autres problèmes liés aux fonctions reproductrices. Lors de l'utilisation de la brosseuse électrique à prise palmaire, s'assurer de lire les étiquettes des produits nettoyants et à rechercher tout avertissement lié à l'article 65. Suivre les directives mentionnées sur les récipients de tels produits.

- ⚠ **AVERTISSEMENT :** pour réduire les risques d'incendie, de chocs électriques ou de blessures :

- Exercer une étroite surveillance pour l'utilisation de tout appareil électrique par des enfants ou à proximité de ceux-ci. Interdire l'utilisation de l'appareil comme jouet.
- Pour se protéger contre le risque d'électrocution, ne pas immerger le chargeur de pile ou la base de charge dans l'eau ou autre liquide.
- Ne pas utiliser l'appareil en présence de vapeurs ou de liquides explosifs ou inflammables.
- Toujours porter une protection oculaire lorsque la brosseuse est utilisée avec des substances irritantes. Utiliser également des gants en caoutchouc, le cas échéant. Lire et suivre les directives du fabricant à propos du produit nettoyant utilisé. N'utiliser que des nettoyants domestiques.
- Toujours ranger l'appareil à l'intérieur.
- Éloigner les cheveux, vêtements amples et toutes les parties du corps de tous composants mobiles.
- Ne pas installer ou retirer d'accessoires/pièces lorsque l'appareil fonctionne.
- Ranger l'appareil hors de la portée des enfants.
- Pour réduire le risque d'incendie ou de choc électrique, ne pas utiliser un appareil électrique de chauffage sous la base de charge assemblée.
- Ne pas installer la base de charge assemblée au-dessus ou près de toute portion d'appareil de chauffage ou de cuisinière ou d'un évier ou bassin.
- Ne pas installer l'appareil derrière, sous ou devant le système d'éclairage de l'armoire.
- L'appareil électrique est conçu pour une utilisation domestique seulement et non commerciale ou industrielle.
- Utiliser l'appareil uniquement selon les indications données dans le présent manuel. Utiliser uniquement les accessoires recommandés par Black & Decker.

Directives de sécurité importante pour la pile et le chargeur

- Ne pas charger une pile mouillée ou qui affiche des signes de corrosion.
- Ne pas incinérer la pile. Elle peut exploser dans un feu. Une petite fuite peut se produire dans la cellule de la pile en cas d'utilisation, de charge ou de conditions de température extrême(s). Cela n'indique pas de défaillance. Toutefois, si le joint d'étanchéité extérieur est rompu et que la fuite entre en contact avec la peau : (1) laver immédiatement à l'eau et au savon ou (2) neutraliser à l'aide d'un acide doux comme du jus de citron ou du vinaigre (3) si le liquide atteint les yeux, les rincer immédiatement à l'eau claire pendant au moins dix minutes. Consulter un médecin.
- REMARQUE :** Le liquide est composé d'une solution de 20 % à 35 % d'hydroxyde de potassium.
- Ne pas utiliser de rallonge. Brancher le chargeur directement dans la prise électrique.
- Le brancher seulement dans une prise électrique standard (120 v, 60 Hz).
- Ne pas utiliser le chargeur avec un autre produit; ni tenter de charger le produit avec un autre chargeur. Utiliser uniquement le chargeur fourni par le fabricant. (chargeur n° 90505774)
- Ne pas utiliser le chargeur dans des conditions mouillées ou humide. Il est conçu uniquement pour une utilisation à l'intérieur. Ne pas utiliser le chargeur près d'éviers ou de baignoires. Ne pas immerger dans l'eau.
- Ne pas laisser le cordon reposer contre le bord d'une table ou d'un comptoir ou sur une surface chaude. Installer le chargeur loin d'éviers et de surfaces chaudes.

- Ne pas faire fonctionner le chargeur si la fiche ou le cordon est endommagé; les remplacer immédiatement.
- Ne pas faire fonctionner le chargeur s'il a reçu un choc violent, s'il est tombé ou s'il a été endommagé d'une façon ou d'une autre. Retourner l'appareil à tout centre de réparation autorisé pour évaluation, réparation ou un réglage électrique ou mécanique. Ne pas démonter le chargeur.
- Pour de meilleurs résultats, ne pas charger la pile si la pile ou la température ambiante est INFÉRIEURE à 5 °C (40 °F) ou supérieure à 40 °C (105 °F).
- Débrancher le chargeur si non utilisé et avant de le nettoyer ou l'entretenir.
- Ne pas utiliser abusivement le cordon d'alimentation. Pour réduire le risque de dommages à la fiche ou au cordon d'alimentation, ne jamais transporter le chargeur par le cordon ni tirer sur le cordon pour le débrancher. Saisir plutôt la fiche et tirer dessus pour débrancher le chargeur. Éloigner le cordon de la chaleur, de l'huile et des bords tranchants.

CONSERVER CES DIRECTIVES

Mode d'emploi

Avant la première utilisation et conseils pratiques

- La pile n'est pas entièrement chargée lors de son emballage. Charger la pile pour au moins 16 heures avant la première utilisation. Consulter la rubrique « Charge de la pile ».

Caractéristiques

1. Accessoire
2. Brosseuse
3. Interrupteur Marche/Arrêt
4. Chargeur
5. Voyant du chargeur
6. Connecteur du chargeur

Charge de la pile

- Les cellules des piles rechargeables neuves du produit doivent être chargées pendant au moins 16 heures afin d'assurer une puissance maximale. Durant le chargement, le dispositif peut devenir chaud; ceci est tout à fait normal et ne présente aucun danger. Il peut être chargé indéfiniment sans danger ni risque de dommages. Il est impossible de « surcharger » les piles avec le chargeur fourni.
- Pour la recharge, relier le connecteur du chargeur au dispositif. Pour ce faire, l'enfoncer en place de manière à entendre un déclic (fig. C)
 - Le chargeur étant branché dans une prise électrique appropriée, le voyant rouge du chargeur s'allumera indiquant ainsi le chargement de la pile. Le voyant rouge indique que la pile est connectée au chargeur et qu'elle se charge. Le voyant demeurera rouge aussi longtemps que l'appareil est connecté au chargeur.
 - Si la pile ne se charge pas correctement :
 - s'assurer que l'appareil est hors tension, le connecteur du chargeur inséré à fond et que l'indicateur de charge s'illumine.
 - vérifier le courant à la prise en branchant une lampe ou un autre appareil électrique pour voir s'il fonctionne;
 - vérifier si la prise est reliée à un interrupteur mural qui contrôle le courant;
 - déplacer le chargeur et la pile à une température ambiante de 5 à 40 °C (40 à 105 °F).
 - NE PAS CONTINUER À UTILISER LA BROSSEUSE À PRISE PALMAIRE avec une pile épuisée.

Accessoires - Fig. E

REMARQUE : certains accessoires pourraient ne pas être compris avec votre modèle. Se reporter au contenu de l'emballage du produit. Des accessoires supplémentaires sont disponibles auprès du détaillant de votre région ou composer sans frais le 1-800-544-6986.

1. Tampon débourbeur robuste (**vert**) pour récurer les marmites, poêles, évier et autres surfaces de cuisine.
2. Tampon débourbeur sans égratignure (**blanc**) pour les surfaces non adhérentes.
3. Tampon de crin (**bleu**) pour récurer agressivement les marmites, poêles, évier et autres surfaces de cuisine.
4. Brosse à verre pour nettoyer les grands verres étroits, les carafes de café sans doublure d'isolation par le vide, les bords de mélangeurs, etc.

Installation d'accessoires

Remarque : ne pas installer/retirer d'accessoire lorsque l'appareil fonctionne.

1. Pour connecter un accessoire, aligner la forme à l'extrémité de l'accessoire avec la tige et appuyer pour l'enfoncer jusqu'à ce qu'il s'enclenche.
2. Pour retirer un accessoire, tirer simplement dessus.

Comment utiliser le commutateur

1. Pour mettre en marche, enfoncer le commutateur (fig. A, 3). Appuyer une nouvelle fois sur le commutateur pour éteindre l'appareil. Pour éviter les éclaboussures de la brosse ou d'un tampon, éteindre la brosseuse pendant que l'accessoire est encore en contact avec la surface.
2. La brosseuse est puissante donc ne pas appuyer de manière excessive pendant qu'elle fonctionne. Exécuter des mouvements circulaires sur de grandes zones.

Conseils relatifs aux agents de nettoyage

IMPORTANT : la brosseuse électrique à prise palmaire a été conçue pour un nettoyage facile et puissant. En cas de doute à propos de l'utilisation de la brosseuse sur une surface, tester un accessoire sur une petite surface cachée avant de nettoyer de plus grandes zones.

- Toujours respecter les recommandations du fabricant lors de l'utilisation d'un nettoyant chimique comme un pulvérisateur, une mousse, un gel à frotter, un détergent liquide ou une solution blanchissante.
- Des nettoyeurs abrasifs peuvent endommager certaines surfaces. Utiliser un nettoyant convenable à la surface à nettoyer. En cas de doute, essayer le nettoyant sur une petite zone cachée.
- Toujours porter des gants en caoutchouc et une protection oculaire (pour éviter les éclaboussures) lors de l'utilisation de nettoyeurs irritants.

Nettoyage et rangement

1. Nettoyer les brosses et les tampons de récurage dans un détergent doux, rincer à l'eau et sécher à l'air. Il est possible de rincer les accessoires en les trempant dans un sceau rempli d'eau plus 30 cm (12 po) d'eau ou sous l'eau courante du robinet. Ne pas immerger pour plus de cinq minutes.
2. Pour nettoyer la brosseuse, l'essuyer avec une éponge humide et un savon doux.
3. Ranger la brosseuse et les accessoires à l'intérieur.

Retrait et élimination de la pile

Ce dispositif utilise une pile au nickel-cadmium (Ni-Cd) rechargeables et recyclables.

Lorsqu'une pile ne retient plus aucune charge, on doit la retirer et la recycler.

Ne jamais incinérer ou mettre une pile au compost. On peut apporter la pile à un centre de réparation Black & Decker ou un centre autorisé. Certains détaillants locaux participent également à un programme national de recyclage (voir la rubrique « sceau SRPRC »).

Communiquer avec le détaillant de votre région pour les détails. Le centre de réparation de Black & Decker ou un centre autorisé prendront les dispositions nécessaires pour recycler la pile épuisée si on la rapporte à un tel centre ou, communiquer avec la municipalité de votre région pour obtenir les directives de mise au rebut appropriées selon votre ville.

Retrait de la pile - fig. F

1. À l'aide d'un tournevis cruciforme, dévisser les trois vis de la face inférieure de l'appareil. Retirer le capuchon en tirant dessus comme indiqué. (Fig. F, 1)
2. Dégager les fils des encoches et glisser le commutateur hors de l'appareil. (Fig. F, 2)
3. Déconnecter les bornes du bloc-piles. Relever et tourner l'ensemble du moteur/base hors du boîtier inférieur. (Fig. F, 3)
4. Redresser les fils du bloc-piles pour le glisser hors de l'outil comme indiqué (Fig. F, 4). Éliminer la pile selon les directives ci-dessus.

Le sceau SRPRC^{MC}

Le sceau SRPRC^{MC} (Société de recyclage des piles rechargeables au Canada) apposé sur la pile au nickel cadmium (ou sur le bloc-piles) indique que le coût de recyclage de cette pile (ou du bloc-piles) à la fin de sa vie utile a été payé par Black & Decker. Dans certaines régions, il est illégal de jeter les piles au nickel-cadmium dans les poubelles ou dans le système municipal de cueillette des résidus solides. Le programme SRPRC représente donc une alternative sensibilisée à l'environnement.

La SRPRC en collaboration avec Black & Decker et d'autres utilisateurs de piles ont établi aux États-Unis et au Canada des programmes facilitant la cueillette des piles au nickel cadmium déchargées. Aidez-nous à protéger l'environnement et à préserver les ressources naturelles en retournant les piles au nickel-cadmium usagées à un centre de services Black & Decker agréé ou à votre détaillant local afin de les recycler. Vous pouvez également contacter le centre de recyclage le plus proche afin de connaître les points de collecte des piles usagées, ou appeler le **1-800-BATTERY**.



Information sur les réparations

Black & Decker dispose d'un réseau complet de centres de réparation et de centres autorisés situés partout en Amérique du Nord. Tous les centres de réparation Black & Decker sont dotés de personnel qualifié en matière d'outillage électrique; ils sont donc en mesure d'offrir à leur clientèle un service efficace et fiable.

Que ce soit pour un avis technique, une réparation ou des pièces de rechange authentiques installées en usine, communiquer avec l'établissement Black & Decker le plus près de chez vous.

Pour trouver l'établissement de réparation de votre région, consulter le répertoire des Pages jaunes sous la rubrique « Outils électriques » ou composer le numéro suivant :

1-800-544-6986 ou consulter le site www.blackanddecker.com.

Garantie complète de deux ans pour une utilisation domestique

Black & Decker (É.-U.) Inc. garantit ce produit pour une durée de deux ans contre tout défaut de matériau ou de fabrication. Le produit défectueux sera remplacé ou réparé sans frais d'une des deux façons suivantes :

La première façon consiste en un échange chez le détaillant où le produit a été acheté (à la condition que le magasin soit un détaillant participant). Tout retour doit se faire durant la période correspondant à la politique d'échange du détaillant (habituellement, de 30 à 90 jours après l'achat). Une preuve d'achat peut être requise. Vérifier auprès du détaillant pour connaître sa politique concernant les retours hors de la période définie pour les échanges.

La deuxième option est d'apporter ou d'envoyer le produit (transport payé d'avance) à un centre de réparation autorisé ou à un centre de réparation de Black & Decker pour faire réparer ou échanger le produit, à notre discrétion. Une preuve d'achat peut être requise. Les centres de réparation autorisés ou appartenant à Black & Decker sont répertoriés dans les Pages jaunes, sous la rubrique « Outils électriques » du bottin téléphonique.

Cette garantie ne s'applique pas aux accessoires. Cette garantie vous accorde des droits légaux spécifiques et vous pourriez avoir d'autres droits qui varient d'un État ou d'une province à l'autre. Pour toutes questions, communiquer avec le directeur du centre de réparation Black & Decker le plus près de chez vous. Ce produit n'est pas destiné à un usage commercial.

Remplacement gratuit des étiquettes d'avertissement : si les étiquettes d'avertissement deviennent illisibles ou sont manquantes, composer le 1-800-544-6986 pour en obtenir le remplacement gratuit.

Imported by / Importé par
Black & Decker Canada Inc.
100 Central Ave.
Brockville (Ontario) K6V 5W6

Voir la rubrique "Outils électriques"
des Pages Jaunes
pour le service et les ventes.





FREGADORA ELÉCTRICA CON AGARRADERA PARA LA PALMA DE LA MANO

MANUAL DE INSTRUCCIONES

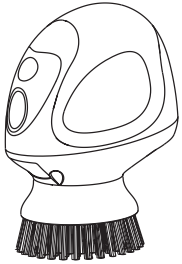

Números de catálogo:
PKS210, PKS210B

¡GRACIAS POR ELEGIR BLACK & DECKER!
VAYA A WWW.BLACKANDDECKER.COM/NEWOWNER
PARA REGISTRAR SU NUEVO PRODUCTO.

ANTES DE DEVOLVER ESTE PRODUCTO POR CUALQUIER MOTIVO, LLAME AL
(55)5326-7100

ANTES DE LLAMAR, TENGA EL NÚMERO DE CATÁLOGO Y EL CÓDIGO DE FECHA PREPARADOS. EN LA MAYORÍA DE LOS CASOS, UN REPRESENTANTE DE BLACK & DECKER PUEDE RESOLVER EL PROBLEMA POR TELÉFONO. SI DESEA REALIZAR UNA SUGERENCIA O COMENTARIO, LLÁMENOS. SU OPINIÓN ES FUNDAMENTAL PARA BLACK & DECKER.

Información clave que usted debe conocer

- Al sumergir la fregadora en el agua, NO cubra la unidad con más de 1 metro (3 pies) de agua. No deje la Fregadora sumergida por más de 30 minutos.

CONSERVE ESTE MANUAL PARA FUTURAS CONSULTAS.

⚠ ADVERTENCIA: Instrucciones y advertencias de seguridad importantes

Cuando utilice aparatos eléctricos, siempre debe seguir algunas precauciones básicas de seguridad, entre ellas:
POR FAVOR LEA ATENTAMENTE PARA ENTENDER TODAS LAS INSTRUCCIONES ANTES DE UTILIZAR LA UNIDAD.

⚠ **ADVERTENCIA:** Algunos productos de limpieza contienen sustancias químicas reconocidas por el estado de California como causantes de cáncer, defectos congénitos y otros problemas reproductivos. Al utilizar la Fregadora eléctrica con agarradera para la palma de la mano, asegúrese de leer las etiquetas de los productos de limpieza en caso de que contengan avisos de advertencia conforme a la Propuesta 65. Siga las instrucciones de los recipientes de estos productos.

⚠ **ADVERTENCIA:** Para disminuir el riesgo de incendio, descarga eléctrica o lesión:

- Debe supervisar detenidamente el uso de cualquier aparato por parte de niños o cerca de ellos. No permita que se utilice como juguete.
- Para evitar el riesgo de una descarga eléctrica, no sumerja el Cargador de batería o la base cargadora en el agua o cualquier otro líquido.
- No lo opere en presencia de vapores o líquidos explosivos o inflamables.
- Utilice siempre protección para los ojos cuando use la Fregadora con sustancias irritantes. También deberá usar guantes de goma. Lea y respete las instrucciones del fabricante del producto limpiador que utiliza. Sólo use limpiadores para uso doméstico.
- Guarde siempre la unidad en un lugar cubierto.
- Mantenga el cabello, las ropas holgadas y todas las partes del cuerpo alejadas de las piezas en movimiento.
- No inserte ni extraiga ningún suplemento o accesorio mientras la unidad esté en funcionamiento.
- Guarde fuera del alcance de los niños.
- Para reducir el riesgo de incendio o descarga eléctrica no opere ninguna unidad de calefacción debajo de la unidad montada.
- No coloque la unidad sobre o cerca de ninguna unidad de calefacción o cocina o de un fregadero o una piletta.
- No coloque la unidad detrás, debajo o sobre artefactos de iluminación que se encuentren debajo del gabinete.
- Este aparato está diseñado para uso doméstico solamente y no para uso comercial industrial.
- Úselo solamente de la manera que se describe en este manual. Utilice únicamente accesorios recomendados por Black & Decker.

Instrucciones de seguridad importantes para la batería y el cargador

- No cargue la batería si está húmeda o si muestra algún indicio de corrosión.
- No incinere la batería. Puede explotar en el fuego. En condiciones de uso, de carga o de temperaturas extremas, podría producirse una pequeña pérdida en las celdas de la batería. Esto no indica una falla. Sin embargo, si el sello externo está roto y esta pérdida toca su piel:
(1) lave rápidamente con agua y jabón o (2) neutralice con un ácido suave como jugo de limón o vinagre, (3) si el líquido de la batería entra en contacto con los ojos, lávelos con agua limpia durante al menos 10 minutos. Busque atención médica.
NOTA: El líquido es una solución de hidróxido de potasio al 20%-35%.
- No utilice un cable prolongador. Enchufe el Cargador directamente en un tomacorriente.
- Utilice el Cargador solamente en un tomacorriente estándar (120V/60Hz).
- No intente utilizar este cargador con cualquier otro producto; no intente cargar este producto con ningún otro cargador. Para realizar una recarga utilice sólo el cargador provisto por el fabricante. (cargador N° 90505774)
- No utilice el Cargador en lugares húmedos o mojados. Está diseñado para uso en interiores solamente. No utilice el Cargador cerca de fregaderos o tinas. No lo sumerja en agua.
- No permita que el cable cuelgue sobre el borde de una mesa o mostrador, o toque superficies calientes. El Cargador debe colocarse lejos de fregaderos y superficies calientes.
- No opere el Cargador con un cable o enchufe dañados: reemplácelos de inmediato.

- No opere el Cargador si éste ha recibido un golpe fuerte, se cayó o está dañado de alguna forma. Devuelva el aparato a cualquier instalación de mantenimiento autorizada para examinarlo, repararlo o realizarle ajustes eléctricos o mecánicos. No desarme el Cargador.
- Para obtener mejores resultados, no cargue la batería cuando ésta o la temperatura ambiental se halle por DEBAJO de 5°C (40°F) o por encima de 40°C (105°F).
- Desenchufe el Cargador cuando no lo use y antes de realizar tareas de limpieza o mantenimiento.
- No maltrate el cable. Para reducir el riesgo de avería en el enchufe y cable eléctricos, nunca transporte el Cargador por el cable ni lo jale para desconectar el aparato; en cambio, tome el enchufe del Cargador y tire para desconectarlo. Mantenga el Cargador alejado del calor, el aceite y los bordes afilados.

CONSERVE ESTAS INSTRUCCIONES

Cómo usar Antes del primer uso y sugerencias

- La batería incluida en la caja no está completamente cargada. Cargue la batería por lo menos durante 16 horas antes del primer uso. Consulte "Carga de la batería".

Características

1. Accesorio
2. Fregadora
3. Interruptor de encendido/apagado
4. Cargador
5. Luz indicadora de carga
6. Conector del cargador

Carga de la batería

- De nuevas, las celdas recargables del producto necesitan un tiempo mínimo de carga de 16 horas para asegurar la potencia completa. Durante la carga, el cargador puede calentarse, esto es perfectamente normal y seguro. Puede mantenerse en carga indefinidamente sin ocasionar daños o peligro. Es imposible que las células de la batería se "sobrecarguen" con el cargador provisto.
- Para recargar, acople el conector del cargador a la unidad haciendo presión sobre éste hasta que escuche un "ruido seco" y encaje en su lugar (Fig. C)
 - Con el cargador enchufado en el tomacorriente eléctrico adecuado, la luz roja del cargador se encenderá indicando que la batería se está cargando. La luz roja indica que el cargador está conectado a la batería y está cargando. Esta luz permanecerá Roja mientras la unidad esté conectada al cargador.
 - Si una batería no se carga correctamente:
 - asegúrese de que la unidad esté apagada, el conector del cargador esté presionado por completo y la luz indicadora del cargador esté encendida.
 - compruebe la corriente en el tomacorriente enchufando allí una lámpara u otro artefacto para ver si se encienden,
 - verifique si el tomacorriente está conectado a un interruptor de pared que controla la energía,
 - lleve el cargador y la batería a un ambiente con una temperatura de 5°C (+40°F) a 40°C (105°F).
 - NO CONTINÚE UTILIZANDO LA FREGADORA ELÉCTRICA CON AGARRADERA PARA LA PALMA DE LA MANO con la batería agotada.

Accesorios - Fig. E

NOTA: Su modelo puede no incluir algunos accesorios. Para conocer los contenidos consulte el embalaje del producto. Hay accesorios adicionales disponibles en los comercios minoristas de su localidad o telefónicamente, a través de la línea gratuita 1-800-544-6986.

1. Almohadilla para fregar gruesa (verde) para fregar con fuerza ollas, sartenes, fregaderos y otras superficies de la cocina.
2. Almohadilla para fregar sin raspar (blanca) para superficies antiadherentes.
3. Cepillo de cerda (azul) para fregar con fuerza ollas, sartenes, fregaderos y otras superficies de la cocina.
4. Cepillo para cristal, para limpiar vasos altos y estrechos, cafeteras que no sean del tipo termo, jarras de licuadora, etc.

Conexión de accesorios

Nota: No conecte ni desconecte ningún accesorio con la unidad en funcionamiento.

1. Para conectar un suplemento, alinee la forma del extremo del accesorio con el eje y presiónelo, hasta que encaje en su lugar.
2. Para retirar un suplemento, simplemente tire del mismo.

Cómo operar el interruptor

1. Para operar, oprima el interruptor (Fig. A, 3) para encender la herramienta. Oprima el interruptor nuevamente para apagar. Para evitar que un cepillo o una almohadilla salpique, apague la fregadora mientras el accesorio aún está en contacto con la superficie.
2. Como esta fregadora es potente, no debe aplicar demasiada presión mientras funciona. En zonas amplias utilice un movimiento circular.

Consejos prácticos sobre los productos limpiadores

IMPORTANTE: La fregadora eléctrica con agarradera para la palma de la mano ha sido diseñada para limpiar con facilidad y potencia. Si no está seguro sobre su uso en una superficie, pruebe un suplemento en un área pequeña que no sea muy visible antes de limpiar áreas más grandes.

- Siga siempre las recomendaciones del fabricante cuando use un limpiador químico, como pulverizadores, espumas, gel para frotar, detergentes líquidos o soluciones blanqueadoras.
- Los limpiadores con abrasivos pueden dañar algunas superficies. Utilice un limpiador adecuado para la superficie a limpiar. En caso de dudas, pruebe el limpiador en una superficie pequeña y poco visible.
- Utilice siempre guantes de goma y protección para los ojos (para evitar salpicaduras) cuando use limpiadores irritantes.

Limpieza y almacenamiento

1. Limpie los Cepillos y las Almohadillas de fregar con un detergente suave, enjuague con agua y deje secar al aire. Puede enjuagar cualquier suplemento o accesorio sumergiendo la fregadora en balde de agua, que no tenga más de 30 cm (12 pulgadas) de profundidad, o bajo una canilla. No la deje sumergida durante más de 5 minutos.
2. Para limpiar la unidad fregadora, pásele una esponja húmeda y un jabón suave.
3. Guarde la fregadora y los suplementos y accesorios en un lugar a cubierto.

Retiro y eliminación de la batería

Este producto utiliza una batería de níquel-cadmio (Ni-Cad) recargable y reciclable. Cuando ya no se pueda recargar, se debe retirar de la unidad y reciclar. La batería no se debe incinerar ni someter a un proceso de compostaje. Para eliminar la batería, puede llevarla a un Centro de mantenimiento Black & Decker propio o autorizado. También hay algunos comercios minoristas locales que participan de un programa nacional de reciclado (ver "Sello RBRC"). Llame a su comercio minorista local para obtener más información. Si trae la batería vieja a un Centro de mantenimiento Black & Decker propio o autorizado, el Centro se ocupará de reciclarla. O, si lo desea, consulte en la municipalidad de su localidad para conocer las instrucciones de desecho adecuadas de su ciudad o localidad.

Retiro de la batería - Fig. F

1. Retire los tres tornillos de la parte inferior de la unidad utilizando un destornillador Phillips. Retire la tapa tirando hacia arriba tal como se muestra en la figura. (Fig. F, 1)
2. Afloje los alambres de las muescas y retire el interruptor. (Fig. F, 2)
3. Desconecte los terminales del paquete de baterías. Levante y gire el montaje del motor y la batería fuera de la parte inferior de la cubierta. (Fig. F, 3)
4. Estire los alambres del paquete de baterías para poder extraerlo de la herramienta, tal como se muestra en la figura. Deseche la batería según lo indicado anteriormente. (Fig. F, 4)



El sello RBRC™

El sello RBRC™ (Corporación de reciclado de baterías recargables) que se encuentra sobre la batería de níquel-cadmio (o paquete de baterías) indica que los costos para reciclar la batería (o el paquete de baterías) al final de su vida útil ya han sido pagados por Black & Decker. En algunas zonas, es ilegal tirar las baterías usadas de níquel-cadmio en la basura o en el flujo de desechos sólidos del municipio. El programa RBRC proporciona una alternativa de conciencia sobre el cuidado del medio ambiente.

RBRC en cooperación con Black & Decker y otros usuarios de baterías, estableció programas en los Estados Unidos y Canadá para facilitar la recolección de baterías de níquel-cadmio ya usadas. Ayude a proteger el medio ambiente y conservar los recursos naturales al devolver la batería de níquel-cadmio agotada a un centro de mantenimiento Black & Decker autorizado o a su comercio minorista local para su reciclado. También puede consultar a su centro de reciclado local para obtener información sobre dónde dejar las baterías agotadas o llamar al **(55)5326-7100**.

Información de mantenimiento

Black & Decker ofrece una amplia red de puntos de mantenimiento propios y autorizados en los Estados Unidos. Todos los Centros de mantenimiento de Black & Decker cuentan con personal altamente capacitado dispuesto a brindar a todos los clientes un servicio eficiente y confiable en la reparación de herramientas eléctricas.

Si necesita consejo técnico, reparaciones o piezas de repuesto originales de fábrica, póngase en contacto con el centro de mantenimiento de Black & Decker más cercano a su domicilio.

Para ubicar su centro de servicio local, consulte "Herramientas eléctricas" (Tools-Electric) en la sección de páginas amarillas o llame al: **(55)5326-7100** o visite nuestro sitio **www.blackanddecker.com**.

Garantía completa de dos años para uso doméstico

Black & Decker (E.E.UU.) Inc. ofrece una garantía de dos años por cualquier defecto del material o de fabricación de este producto. El producto defectuoso se reparará o reemplazará sin costo alguno en una de dos formas:

La primera opción consiste en devolver el producto al comercio en el que se lo adquirió (siempre y cuando se trate de un comercio participante) para su cambio. Las devoluciones deben realizarse conforme a la política de devolución del comercio (generalmente, entre los 30 y 90 días posteriores a la venta). Le pueden solicitar el comprobante de compra. Consulte en el comercio acerca de la política especial sobre devoluciones una vez excedido el plazo establecido.

La segunda opción es llevar o enviar el producto (con flete pago) a un Centro de mantenimiento de Black & Decker, propio o autorizado, para su reparación o reemplazo a nuestra discreción. Le pueden solicitar el comprobante de compra. Encontrará una lista de los centros de mantenimiento autorizados y de propiedad de Black & Decker en "Herramientas eléctricas" en las páginas amarillas de la guía telefónica.

Esta garantía no se extiende a los accesorios. Esta garantía le concede derechos legales específicos; pueden existir otros derechos que varíen según el estado. Si tiene alguna pregunta, comuníquese con el Centro de mantenimiento de Black & Decker más cercano. Este producto no está diseñado para uso comercial.

Reemplazo gratuito de las etiquetas de advertencias: Si sus etiquetas de advertencia se toman ilegibles o faltan, llame al **(55)5326-7100** para que se le reemplacen gratuitamente.

Para reparación y servicio de sus herramientas eléctricas, favor de dirigirse al Centro de Servicio más cercano:

CULIACAN, SIN
Av. Nicolás Bravo #1063 Sur
(667) 7 12 42 11
Col. Industrial Bravo

GUADALAJARA, JAL
Av. La Paz #1779
(33) 3825 6978
Col. Americana Sector Juárez

MEXICO, D.F.
Eje Central Lázaro Cardenas
No. 18
(55) 5588 9377
Local D, Col. Obrera

MERIDA, YUC
Calle 63 #459-A
(999) 928 5038
Col. Centro

MONTERREY, N.L.
Av. Francisco I. Madero
No. 831
(81) 8375 2313
Col. Centro

PUEBLA, PUE
17 Norte #205
(222) 246 3714
Col. Centro

QUERETARO, QRO
Av. Madero 139 Pte.
(442) 214 1660
Col. Centro

SAN LUIS POTOSI, SLP
Av. Universidad 1525
(444) 814 2383
Col. San Luis

TORREON, COAH
Blvd. Independencia, 96 Pte.
(871) 716 5265
Col. Centro

VERACRUZ, VER
Prolongación Díaz Mirón #4280
(229)921 7016
Col. Remes

VILLAHERMOSA, TAB
Constitución 516-A
(993) 312 5111
Col. Centro

PARA OTRAS LOCALIDADES LLAME AL: (55) 5326 7100

Para servicio y ventas consulte "HERRAMIENTAS ELECTRICAS" en la sección amarilla.



IMPORTADOR: BLACK & DECKER S.A. DE C.V.
BOSQUES DE CIDROS ACCESO RADIATAS NO. 42
BOSQUES DE LAS LOMAS, 05120 MEXICO, D.F.
(55) 5326-7100

Especificación PKS210, PKS210B

entrada del cargador:	120 V	salida del cargador:	4,35 V DC
	60 Hz		130 mA
	4,8 W		
voltaje de la batería:	2,4 V DC		