



CORDLESS 18 VOLT TRIMMER/EDGER INSTRUCTION MANUAL

Date Code

Catalog Number
NST2018

Thank you for choosing Black & Decker!
Go to www.BlackandDecker.com/NewOwner
to register your new product.

PLEASE READ BEFORE RETURNING THIS PRODUCT FOR ANY REASON:

If you have a question or experience a problem with your Black & Decker purchase, go to
[HTTP://WWW.BLACKANDDECKER.COM/INSTANTANSWERS](http://www.blackanddecker.com/instantanswers)
for instant answers 24 hours a day.

If you can't find the answer or do not have access to the internet,
call 1-800-544-6986 from 8 a.m. to 5 p.m. EST Mon. -- Fri. to speak with an agent.
Please have the catalog number available when you call.

KEY INFORMATION YOU SHOULD KNOW:

- Charge battery for 9 hours before attempting to use your trimmer/edger.
- To operate the trimmer, the lock out button must be pulled back.
- This is an automatic feed trimmer – Do not bump head against ground.
- Use only .065 inch diameter line.
- Install guard.

SAVE THIS INSTRUCTION MANUAL FOR FUTURE REFERENCE.

VEA EL ESPAÑOL EN LA CONTRAPORTADA.

INSTRUCTIVO DE OPERACIÓN, CENTROS DE SERVICIO Y PÓLIZA DE GARANTÍA.
ADVERTENCIA: LÉASE ESTE INSTRUCTIVO ANTES DE USAR EL PRODUCTO.

WARNING: Important Safety Warnings and Instructions

TO REDUCE RISK OF INJURY:

- Before any use, be sure everyone using this tool reads and understands all safety instructions and other information contained in this manual.
- Save these instructions and review frequently prior to use and in instructing others.
- Keep long hair and loose clothing away from openings and moving parts.

 **WARNING:** When using electric gardening appliances, basic safety precautions should always be followed to reduce risk of fire, electric shock, and personal injury, including the following.

 **WARNING:** Some dust created by this product contains chemicals known to the State of California to cause cancer, birth defects or other reproductive harm. Some examples of these chemicals are:

- compounds in fertilizers
- compounds in insecticides, herbicides and pesticides
- arsenic and chromium from chemically treated lumber

To reduce your exposure to these chemicals, wear approved safety equipment such as dust masks that are specially designed to filter out microscopic particles.

READ AND UNDERSTAND ALL INSTRUCTIONS BEFORE USING.

SAFETY GUIDELINES - DEFINITIONS

It is important for you to read and understand this manual. The information it contains relates to protecting YOUR SAFETY and PREVENTING PROBLEMS. The symbols below are used to help you recognize this information.

 **DANGER:** Indicates an imminently hazardous situation which, if not avoided, will result in death or serious injury.

 **WARNING:** Indicates a potentially hazardous situation which, if not avoided, could result in death or serious injury.

 **CAUTION:** Indicates a potentially hazardous situation which, if not avoided, may result in minor or moderate injury.

CAUTION: Used without the safety alert symbol indicates a potentially hazardous situation which, if not avoided, may result in property damage.

GENERAL SAFETY WARNINGS AND INSTRUCTIONS FOR ALL TOOLS

- **READ** and understand all instructions.
- A **BATTERY OPERATED UNIT** with integral batteries or a separate battery pack must be recharged only with the specified charger for the battery. A charger that may be suitable for one type of battery may create a risk of fire when used with another battery.
- **USE BATTERY OPERATED UNIT ONLY** with specifically designated battery pack. Use of any other batteries may create a risk of fire.
- **AVOID** accidental starting. Be sure switch is in the locked or off position before inserting battery pack. Carrying units with your finger on the switch or inserting the battery pack into a unit with the switch on invites accidents.
- **DO NOT** use unit if switch does not turn it on or off. A unit that cannot be controlled with the switch is dangerous and must be repaired.
- **DISCONNECT** battery pack from unit or place the switch in the locked or off position before making any adjustments, changing accessories, or storing the unit. Such preventative safety measures reduce the risk of starting the unit accidentally.

- **ALWAYS WEAR EYE PROTECTION** – Wear safety glasses or goggles at all times when this unit is in use. Safety glasses are available at extra cost at your local Black & Decker Service Center or authorized service facility. Always use face or dust mask if operation is dusty.
- **GUARD** – Do not use this unit without guard attached.
- **DRESS PROPERLY** – Do not wear loose clothing or jewelry. They can be caught in moving parts. Rubber gloves and substantial rubber soled footwear are recommended when working outdoors. Don't operate the unit when barefoot or wearing open sandals. Wear long pants to protect your legs. Wear protective hair covering to contain long hair.
- **NYLON LINE** – Keep face, hands and feet clear of rotating nylon line at all times.
- **THE ROTATING LINE PERFORMS A CUTTING FUNCTION** – Use care when trimming around screens and desirable plantings.
- **KEEP CHILDREN AWAY** – All visitors should be kept at safe distance from work area.
- **IMPORTANT WARNING** – When being used as an edger, stones, pieces of metal and other objects can be thrown out at high speed by the line. The unit and guard are designed to reduce the danger. However, the following special precautions should be taken:
 - **WARNING:** Make sure that other persons and pets are at least 100 ft. (30.5m) away.
 - **WARNING:** To reduce the risk of rebound (ricochet) injury, work going away from any nearby solid object such as a wall, steps, large stone, tree, etc. Use great care when working close to solid objects, and, where necessary, do edging or trimming by hand.
- **AVOID ACCIDENTALLY STARTING** – Don't carry unit with finger on trigger.
- **DO NOT FORCE THE APPLIANCE** – It will do the job better and with less likelihood of a risk of injury at the rate for which it was designed.
- **USE THE RIGHT APPLIANCE** – Do not use this unit for any job except that for which it is intended.
- **DON'T OVERREACH** – Keep proper footing and balance at all times.
- **DAMAGE TO APPLIANCE** – If you strike or become entangled with a foreign object, stop tool immediately, check for damage and have any damage repaired before further operation is attempted. Do not operate with a broken hub or spool.
- **AVOID DANGEROUS ENVIRONMENTAL CONDITIONS** – Do not use electric units in damp or wet locations. Don't use the unit in the rain.
- **DO NOT OPERATE** trimmer/edgers in gaseous or explosive atmospheres. Motors in these units normally spark, and the sparks might ignite fumes.
- **STORE IDLE APPLIANCES INDOORS** – When not in use, units should be stored indoors in a dry locked-up place out of reach of children.
- **STAY ALERT**– Watch what you are doing. Use common sense. Do not operate unit when you are tired.
- **MAINTAIN APPLIANCES WITH CARE** – Keep cutting edge sharp and clean for best performance and to reduce the risk of injury. Follow instructions for lubricating and changing accessories. Inspect appliance cord periodically, and if damaged, have it repaired by an authorized service facility. Inspect extension cords periodically and replace if damaged. Keep handles dry, clean, and free from oil and grease.
- **CHECK DAMAGED PARTS** – Before further use of the unit, a guard or other part that is damaged should be carefully checked to determine that it will operate properly and perform its intended function. Check for alignment of moving parts, binding of moving parts, breakage of parts, mounting, and any other condition that may affect its operation. A guard or other part that is damaged should be properly repaired or replaced by an authorized service center unless otherwise indicated elsewhere in this manual.
- **KEEP GUARDS IN PLACE AND IN WORKING ORDER.**
- **KEEP HANDS AND FEET AWAY FROM CUTTING AREA.**
- **DO NOT CHARGE APPLIANCE IN RAIN OR IN WET LOCATIONS.**

SAVE THESE INSTRUCTIONS

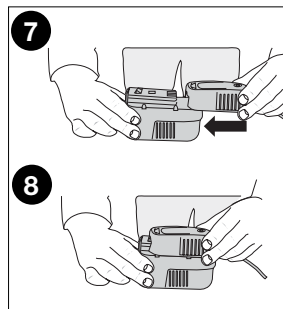
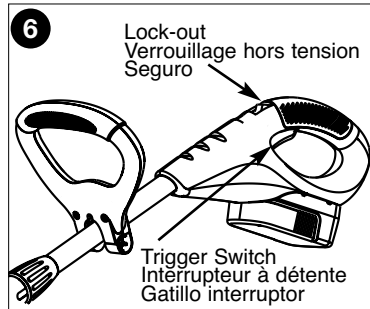
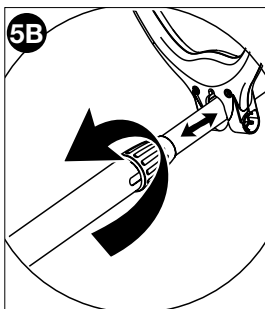
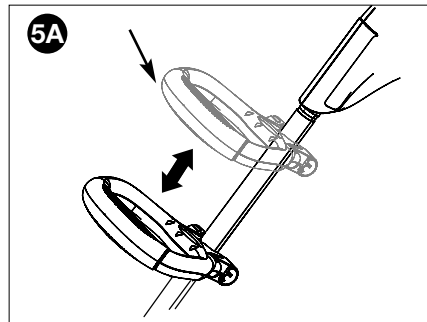
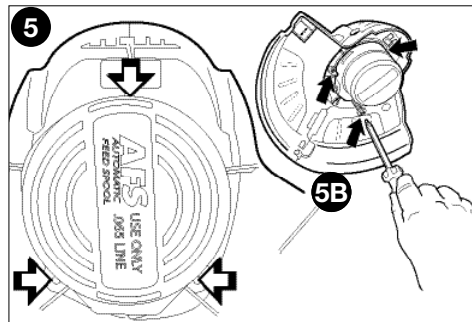
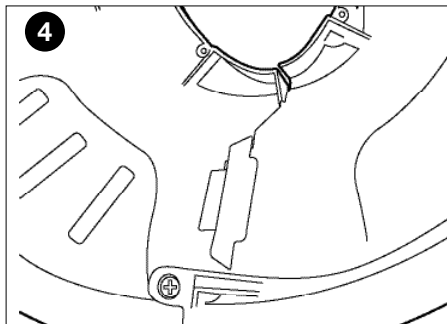
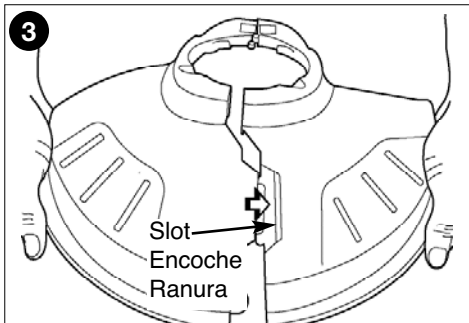
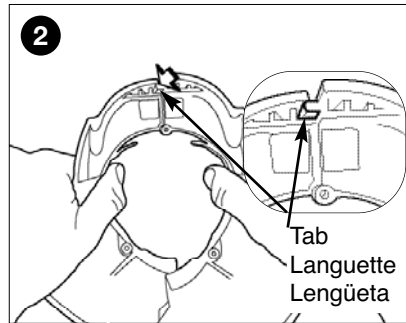
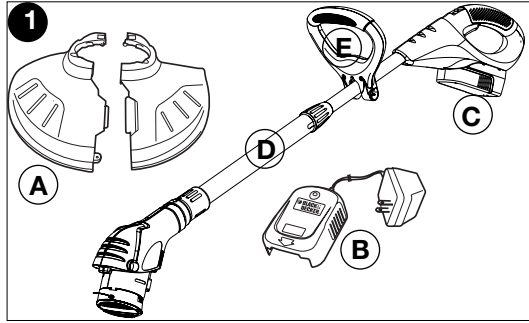

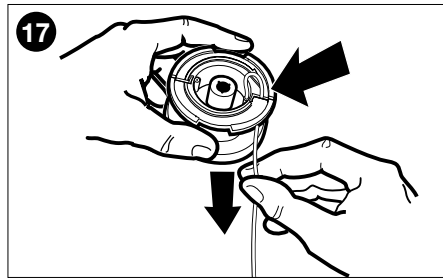
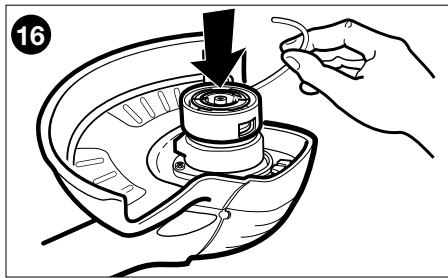
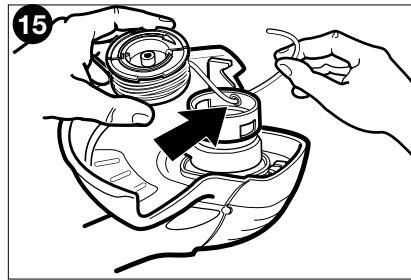
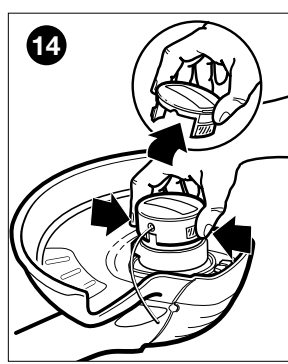
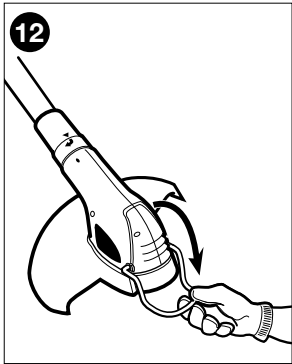
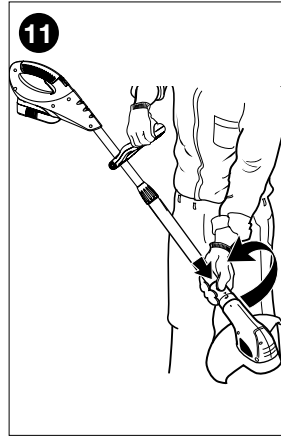
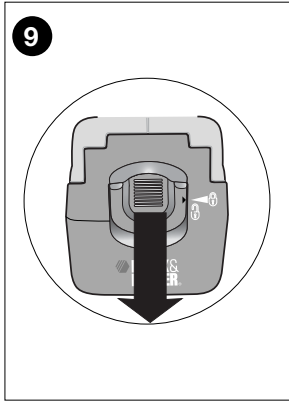

⚠ ADDITIONAL IMPORTANT SAFETY INSTRUCTIONS

- **AVOID DANGEROUS ENVIRONMENT-** Do not use or charge battery in damp or wet locations.
- **DO NOT USE OR CHARGE** battery in rain.
- **REMOVE BATTERY** before servicing, cleaning or removing material from the trimmer. Remove battery from your trimmer and carry by the front handle when not in use.
- **EXERCISE CARE** in handling batteries in order not to short the battery with conducting materials such as rings, bracelets and keys. The battery or conductor may overheat and cause burns.
- **DO NOT OPEN OR MUTILATE** the batteries. Released electrolyte is corrosive and may cause damage to the eyes or skin. It may be toxic if swallowed.

This device complies with Part 15 of the FCC Rules. Operation is subject to the following two conditions: (1) this device may not cause harmful interference, and (2) this device must accept any interference received, including interference that may cause undesired operation.

NOTE: This equipment has been tested and found to comply with the limits for Class B digital device, pursuant to part 15 of the FCC Rules. These limits are designed to provide reasonable protection against harmful interference in a residential installation. This equipment generates, uses and can radiate radio frequency energy and, if not installed and used in accordance with the instructions, may cause harmful interference to radio communications. However, there is no guarantee that interference will not occur in a particular installation. If this equipment does cause harmful interference to radio or television reception, which can be determined by turning the equipment off and on, the user is encouraged to try to correct the interference by one or more of the following measures:

- . Reorient or relocate the receiving antenna.
- . Increase the separation between the equipment and the receiver.
- . Connect the equipment into an outlet on a circuit different from that to which the receiver is connected.
- . Consult the dealer or an experienced radio/TV technician for help.

SAVE THESE INSTRUCTIONS.

The label on your tool may include the following symbols.

- | | | | |
|------------|-----------------------|----------------------|--|
| V | volts | A | amperes |
| Hz | hertz | W..... | watts |
| min | minutes | ~ | alternating current |
| ==== | direct current | n ₀ | no load speed |
| ☐ | Class II Construction | ⊕ | earthing terminal |
| ⚠ | safety alert symbol | .../min | revolutions or reciprocations per minute |

BATTERY CAP INFORMATION

Battery storage and carrying caps are provided for use whenever the battery is out of the unit or charger. Remove cap before placing battery in charger or unit.

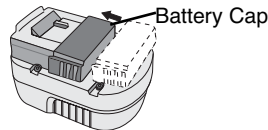
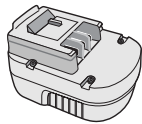

⚠ WARNING: Do not store or carry battery so that metal objects can contact exposed battery terminals. For example, do not place battery in aprons, pockets, tool boxes, product kit boxes, drawers, etc. with loose nails, screws, keys, etc. without battery cap. Transporting batteries can possibly cause fires if the battery terminals inadvertently come in contact with conductive materials such as keys, coins, hand tools and the like. The US Department of Transportation Hazardous Material Regulations (HMR) actually prohibit

transporting batteries in commerce or on airplanes (i.e. packed in suitcases and carryon luggage) UNLESS they are properly protected from short circuits. When transporting individual batteries, make sure that the battery terminals are protected and well insulated from materials that could contact them and cause a short circuit."

SAFETY WARNINGS AND INSTRUCTIONS

CHARGING THE BATTERY

1. This manual contains important safety and operating instructions.
2. Before using battery charger, read all instructions and cautionary markings on (1) battery charger,(2) battery, and (3) product using battery.
3.  **CAUTION:** To reduce the risk of injury, charge only Black & Decker Power Packs. Other types batteries may burst causing personal injury and damage.
4. Do not expose charger to rain or snow.
5. Use of an attachment not recommended or sold by Black & Decker may result in a risk of fire, electric shock, or injury to persons.
6. To reduce risk of damage to electric plug and cord, pull by plug rather than cord when disconnecting charger.
7. Make sure cord is located so that it will not be stepped on, tripped over, or otherwise subjected to damage or stress.
8. An extension cord should not be used unless absolutely necessary. Use of improper extension cord could result in a risk of fire, electric shock or electrocution.
 - a. Two-wire cords can be used with 2-wire or 3-wire extension cords. Only round jacketed extension cords should be used, and we recommend that they be listed by Underwriters Laboratories (U.L.). If the extension is to be used outside, the cord must be suitable for outdoor use. Any cord marked for outdoor use can also be used for indoor work. The letters "W" or "WA" on the cord jacket indicate that the cord is suitable for outdoor use.
 - b. An extension cord must have adequate wire size (AWG or American Wire Gauge) for safety, and to prevent loss of power and overheating. The smaller the gauge number of the wire, the greater the capacity of the cable; that is, 16 gauge has more capacity than 18 gauge. When using more than one extension to make up the total length, be sure each extension contains at least the minimum wire size.

CHART FOR MINIMUM WIRE SIZE (AWG) OF EXTENSION CORDS

NAMEPLATE RATING AMPS – 0 – 10.0

Total Extension Cord Length (ft)	25	50	75	100	125	150
Wire Gauge	18	18	16	16	14	14

9. Use only the supplied charger when charging your unit. The use of any other charger could damage the battery or create a hazardous condition.
10. Do not attempt to open the charger or the unit. There are no customer serviceable parts inside. Return to any authorized Black & Decker service center.
11. DO NOT incinerate battery packs even if they are severely damaged or completely worn out.
12. Do not incinerate the batteries. They can explode in a fire. A small leakage of liquid from the battery cells may occur under extreme usage, charging or temperature conditions. This does not indicate a failure. However, if the outer seal is broken and this leakage gets on your skin:
 - a. Wash quickly with soap and water.
 - b. Neutralize with a mild acid such as lemon juice or vinegar.
 - c. If the battery liquid gets in your eyes, flush them with clean water for a minimum of 10 minutes and seek immediate medical attention. **MEDICAL NOTE:** The liquid is a 25-35% solution of potassium hydroxide.

SAVE THESE INSTRUCTIONS

IMPORTANT CHARGING SAFETY INSTRUCTIONS

CHARGING THE POWER PACK

THE BATTERIES IN YOUR POWER PACK ARE NOT FULLY CHARGED AT THE FACTORY. BEFORE ATTEMPTING TO CHARGE THEM, THOROUGHLY READ ALL OF THE SAFETY INSTRUCTIONS.

The charger is designed to use standard household 120 volt 60 Hz power.

1. Plug the charger into any standard 120 Volt 60 Hz electrical outlet. **NOTE: Do not charge by means of an engine generator or DC power source. Use only 120V AC.**
2. Slide the charger onto the power pack as shown in **figure 7 & 8** and let the power pack charge initially for 9 hours. After the initial charge, under normal usage, your power pack should be fully charged in 6 to 9 hours.
3. Unplug charger, and remove the power pack. **Place the power pack in the unit and be certain that it is inserted fully into the battery cavity until it “clicks” into place.**

NOTE: To remove the power pack from the unit, press down on the release button on the back of the pack (Figure 9) and slide out.

IMPORTANT CHARGING NOTES

1. After normal usage, your power pack should be fully charged in 6 to 9 hours. If the power pack is run-down completely, it may take up to 9 hours to become fully charged. Your power pack was sent from the factory in an uncharged condition. Before attempting to use it, it must be charged for at least 9 hours.
2. **DO NOT** charge the power pack in an air temperature below +40°F(+4.5°C), or above +105°F (+40.5°C). This is important and will prevent serious damage to the power pack. Longest life and best performance can be obtained if power pack is charged when air temperature is about 75°F (24°C).
3. While charging, the charger may hum and become warm to touch. This is a normal condition and does not indicate a problem.
4. If the power pack does not charge properly—(1) Check current at receptacle by plugging in a lamp or other unit. (2) Check to see if receptacle is connected to a light switch which turns power off when you turn out the lights. (3) Move charger and power pack to a surrounding air temperature of 40°F (+4.5°C) to 105°F (+40.5°C). (4) If the receptacle and temperature are OK, and you do not get proper charging, take or send the power pack and charger to your local Black & Decker service center. See Tools Electric in yellow pages.
5. The power pack should be recharged when it fails to produce sufficient power on jobs which were easily done previously. **DO NOT CONTINUE** using unit with its power pack in a depleted condition.
6. The power pack will reach optimum performance after being cycled 5 times during normal usage. There is no need to run the batteries down completely before recharging. Normal usage is the best method of discharging and recharging the power pack.

LEAVING THE BATTERY PACK IN THE CHARGER

The charger and battery pack can be left connected with the red light glowing indefinitely. The charger will keep the battery pack fresh and fully charged.

NOTE: A battery pack will slowly lose its charge when kept out of the charger. If the battery pack has not been kept on maintenance charge, it may need to be recharged before use. A battery pack may also slowly lose its charge if left in a charger that is not plugged into an appropriate AC source.

ASSEMBLY INSTRUCTIONS

Before assembling your Cordless String Trimmer, check that you have received the following in the shipping carton. See **figure 1**.

- | | | |
|------------|-----------------------|---------------------|
| A. Guard | C. Nicad Battery Pack | E. Auxiliary Handle |
| B. Charger | D. Trimmer/Edger | |

ASSEMBLING AND ATTACHING THE TWO PIECE GUARD

⚠ WARNING: Remove battery pack from tool before attempting to attach the guard or make any adjustment. NEVER OPERATE TOOL WITHOUT GUARD FIRMLY IN PLACE. The guard must always be on the tool to protect the user.

TO ASSEMBLE:

- Remove the two guard sections from the carton.
- Holding the sections as shown in **figure 2**, insert the tab from the first guard section into the slot of the second guard section. See inset.
- Insert the **side tab** from the first guard section into the slot of the second guard section until you hear them “snap” together (**figure 3**).
- Insert the $\frac{3}{4}$ inch (19mm) screw as shown in **figure 4** to complete the guard assembly.

TO ATTACH:

- Place the assembled guard over the spool as shown in **figure 5** and insert the remaining three screws into the guard as indicated by the arrows.
- Once the guard is installed, remove the covering from the line cut-off blade, located on the edge of the second guard section.

AUXILIARY HANDLE ADJUSTMENT

For maximum comfort and control, adjust the auxiliary handle to suit your height (figure 5A). Shorter users adjust handle to a lower position (away from you) and taller users, adjust handle to an upper position (towards you). The handle should be adjusted so that your front arm is straight as shown in **figure 10**.

HEIGHT ADJUSTMENT

The overall height of the trimmer can be adjusted by loosening the lock collar and rotating it opposite to the arrow shown in **figure 5B**. The tubes can then be extended shorter or longer. When the desired height is achieved tighten the collar by rotating in the direction shown in **figure 5B**.

OPERATING INSTRUCTIONS

⚠ CAUTION: ALWAYS WEAR EYE PROTECTION.

⚠ CAUTION: Inspect area to be trimmed and remove any wire, cord, or string-like objects which could become entangled in the rotating line or spool. Be particularly careful to avoid any wire which might be bent outwardly into the path of the tool, such as barbs at the base of a chain link fence.

OPERATE THE TRIMMER/EDGER

- To turn trimmer on, pull the lock out button, shown in **figure 6**, back and, then squeeze the trigger switch. To turn the tool off, release the trigger.
- Slowly swing trimmer side-to-side as shown in **figure 10**.
- To convert for maintenance edging, turn off the tool. As shown in **figure 11**, hold the trimmer with one hand by the auxiliary handle, grasp the collar and push in direction of arrow and rotate the trimmer head until it stops, (half turn), release your hand, (rotate clockwise when viewed from the switch end). The tool is locked in the edger position.

Rotate the wire edge guide forward and down into place before edging, as shown in **figure 12**.

- To operate as a maintenance edger, position trimmer above sidewalk as shown in **figure 13**.
- Return to trimming position by turning the tool off, push in direction of arrow and rotating the

trimmer head counter clockwise until it stops. When using the tool in the trimmer mode you may choose to fold the wire edge guide up out of the way.

LINE FEEDING

Your trimmer uses .065 in. (1.65mm) diameter nylon line to cut grass and weeds quickly and easily. In time, the tip of the nylon line will become worn and the auto feed mechanism will automatically feed and trim a fresh length of line.

The cutting line will wear faster if the cutting is done along sidewalks or other abrasive surfaces or heavier weeds are being cut. The automatic feed mechanism senses when more cutting line is needed and feeds and trims the correct length of line whenever it is required. You don't even have to think about it. Do not bump unit on ground in attempt to feed line or for any other purpose.

REPLACING SPOOL/CLEARING JAMS AND TANGLED LINES

From time to time, especially when cutting thick or stalky weeds, the line feeding hub may become clogged with sap or other material and the line will become jammed as a result. To clear the jam, follow the steps listed below.

- Turn off the trimmer and remove the battery.
- Press the release tabs on the line spool cover, as shown in **figure 14** and remove the cover by pulling it straight off.
- Lift the spool of nylon line out of the hub and clear any broken line or cutting debris from the spool area.
- In case of jams and tangled line unwrap about one foot (30cm) of line to ensure that it is undamaged. If it is OK rewind it and insert the line end through the eyelet in the spool hub, as shown in **figure 15**. Pull the line through the hole to maintain tension while placing the spool down into the hub with the notched side exposed, as shown in **figure 16**.
- Press the spool down **GENTLY** and rotate it until you feel it drop into place. (When in place, the spool will turn a few degrees left and right freely.)
- Snap the spool cover back on, insert the battery and turn the tool on. In a few seconds or less you'll hear the nylon line being cut automatically to the proper length.

REWINDING SPOOL FROM BULK LINE (USE ONLY .065 IN. DIAMETER LINE)

Bulk line for your trimmer/edger is available at extra cost from your local dealer or Black & Decker Service Center.

To install bulk line, follow the steps below.

- Turn off the trimmer and remove the battery.
- Press the release tabs on the line spool cover, as shown in **figure 14** and remove the cover by pulling it straight off.
- Remove the spool from the tool and remove and discard all line on the spool.
- Insert one end of the bulk line into the hole in the spool shown in **figure 17** about 1/2 in. (12mm).
- Hold the line in the hole and pull the rest of the line through the slot in the spool, shown in **figure 17**.
- Snugly and evenly wind the bulk line onto the spool in the direction of the arrow on spool in **figure 17** until it is nearly full. (The spool holds 50 ft. (15.2m) of line and bulk line is sold in 50 foot sections.)
- Insert the line end through the eyelet in the spool hub, as shown in **figure 15**. Pull the line through the hole to maintain tension while placing the spool down into the hub with the notched side exposed, as shown in **figure 16**.
- Press the spool down **GENTLY** and rotate it until you feel it drop into place. (When in place, the spool will turn a few degrees left and right freely.)
- Snap the spool cover back on, insert the battery and turn the tool on. In a few seconds or less you'll hear the nylon line being cut automatically to the proper length.

MAINTENANCE

CLEANING

- Use only mild soap and damp cloth to clean the tool. Never let any liquid get inside the tool; never immerse any part of the tool into a liquid.
- **⚠ WARNING:** Remove or disconnect battery before servicing, cleaning or removing material from the gardening appliance.

ACCESSORIES

- Recommended accessories for use with your tool are available from your local dealer or authorized service center.

If you need assistance regarding accessories, please call: **1-800-544-6986**.

- Use Black & Decker replacement spool No. AF-100.
- Reload nylon line (either bulk or prewrapped replacement spool) as shown in this manual.
- USE ONLY .065 in. (1.65mm) DIAMETER NYLON MONOFILAMENT LINE.
Heavier line will overload the motor, cause overheating and will impair the automatic feed. This line is available at your local dealer or authorized service center.
- Do not use fishing line or other lines that are not recommended.
- **⚠ WARNING:** The use of any accessory not recommended for use with this tool could be hazardous.

TROUBLESHOOTING**Problem**

- Line won't feed.
- Line fails to cut off.
- Unit will not start.
- Battery will not charge.

Possible Cause

- Line tangled in spool.
- Line cutter in guard is damaged or missing.
- Line extends past guard.
- Battery not installed properly.
- Battery not charged.
- Battery not inserted into charger.
- Charger not plugged in.
- Surrounding air temperature too hot or too cold.

Possible Solution

- Unwrap 24 inches of line and rewind.
- Return to service center for repair.
- Rewind or trim line to line cutter.
- Check battery installation.
- Check battery charging requirements.
- Insert battery into charger until red LED appears.
- Plug charger into a working outlet. Refer to "Important Charging Notes" for more details.
- Check current at receptacle by plugging in a lamp or other appliance.
- Check to see if receptacle is connected to a light switch which turns power off when you turn out the lights.
- Move charger and tool to a surrounding air temperature of above 40 degree F(4,5°C) or below 105 degree F (+40,5°C).

For assistance with your product, visit our website www.blackanddecker.com for the location of the service center nearest you or call the BLACK & DECKER help line at **1-800-544-6986**.

THE RBRC™ SEAL

The RBRC™ (Rechargeable Battery Recycling Corporation) Seal on the nickel-cadmium battery (or battery pack) indicates that the costs to recycle the battery (or battery pack) at the end of its useful life have already been paid by Black & Decker. In some areas, it is illegal to place spent nickel-cadmium batteries in the trash or municipal solid waste stream and the RBRC program provides an environmentally conscious alternative.



RBRC in cooperation with Black & Decker and other battery users, has established programs in the United States and Canada to facilitate the collection of spent nickel-cadmium batteries. Help protect our environment and conserve natural resources by returning the spent nickel-cadmium battery to an authorized Black & Decker service center or to your local retailer for recycling. You may also contact your local recycling center for information on where to drop off the spent battery, or call **1-800-544-6986**

IMPORTANT

To assure product SAFETY and RELIABILITY, repairs, maintenance and adjustment should be performed by authorized service centers or other qualified service organizations, always using identical replacement parts.

SERVICE INFORMATION

All Black & Decker Service Centers are staffed with trained personnel to provide customers with efficient and reliable power tool service. Whether you need technical advice, repair, or genuine factory replacement parts, contact the Black & Decker location nearest you. To find your local service location, refer to the yellow page directory under "Tools—Electric" or call:

1-800-544-6986 or visit www.blackanddecker.com

FULL TWO-YEAR HOME USE WARRANTY

Black & Decker (U.S.) Inc. warrants this product for two years against any defects in material or workmanship. The defective product will be replaced or repaired at no charge in either of two ways.

The first, which will result in exchanges only, is to return the product to the retailer from whom it was purchased (provided that the store is a participating retailer). Returns should be made within the time period of the retailer's policy for exchanges (usually 30 to 90 days after the sale). Proof of purchase may be required. Please check with the retailer for their specific return policy regarding returns that are beyond the time set for exchanges.

The second option is to take or send the product (prepaid) to a Black & Decker owned or authorized Service Center for repair or replacement at our option. Proof of purchase may be required. Black & Decker owned and authorized Service Centers are listed under "Tools-Electric" in the yellow pages of the phone directory.

This warranty does not apply to accessories. This warranty gives you specific legal rights and you may have other rights which vary from state to state or province to province. Should you have any questions, contact the manager of your nearest Black & Decker Service Center. This product is not intended for commercial use.

FREE WARNING LABEL REPLACEMENT: If your warning labels become illegible or are missing, call **1-800-544-6986** for a free replacement.

Imported by
Black & Decker (U.S.)
Inc.,
701 E. Joppa Rd.
Towson, MD 21286
U.S.A.

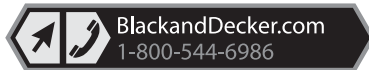

See 'Tools-
Electric'
- Yellow Pages -
for Service &
Sales





MODE D'EMPLOI COUPE-BORDURE SANS FIL DE 18 VOLTS

Code de date

Numéro de catalogue :
NST2018

**Merci d'avoir choisi Black & Decker!
Consulter le site Web
www.BlackandDecker.com/NewOwner
pour enregistrer votre nouveau produit.**

À LIRE AVANT DE RETOURNER CE PRODUIT POUR QUELQUE RAISON QUE CE SOIT :

Si des questions ou des problèmes surgissent après l'achat d'un produit Black & Decker,
consulter le site Web

[HTTP://WWW.BLACKANDDECKER.COM/INSTANTANSWERS](http://WWW.BLACKANDDECKER.COM/INSTANTANSWERS)

pour obtenir des réponses instantanément 24 heures par jour.

Si la réponse est introuvable ou en l'absence d'accès à Internet, composer le
1-800-544-6986 de 8 h à 17 h HNE, du lundi au vendredi, pour parler avec un agent.

Prière d'avoir le numéro de catalogue sous la main lors de l'appel.

RENSEIGNEMENTS IMPORTANTS

- Charger l'ensemble de piles pendant 9 heures avant d'utiliser le coupe-bordure.
- Il faut pousser le bouton de verrouillage vers l'arrière afin d'utiliser le coupe-bordure.
- L'alimentation du coupe-bordure est automatique; il ne faut pas en frapper la tête contre le sol.
- Utiliser seulement du fil de 1,65 mm (0,065 po) de diamètre.
- Installer le protecteur.

CONSERVER CE MANUEL POUR UN USAGE ULTÉRIEUR.

⚠️ AVERTISSEMENT : Directives et consignes de sécurité importantes.

AFIN DE RÉDUIRE LES RISQUES DE BLESSURES :

- Avant toute utilisation, s'assurer que tous ceux qui se servent de l'outil lisent et comprennent toutes les mesures de sécurité et tout autre renseignement contenus dans le présent guide.
- Conserver ces mesures et les relire fréquemment avant d'utiliser l'outil ou d'en expliquer le fonctionnement à d'autres personnes.
- Éloigner les cheveux longs et les vêtements amples des ouvertures et des pièces en mouvement.

⚠️ AVERTISSEMENT : Afin de réduire les risques d'incendie, de secousses électriques ou de blessures lorsqu'on utilise des outils électriques, il faut toujours respecter les mesures de sécurité suivantes.

⚠️ AVERTISSEMENT : Le produit génère de la poussière qui peut renfermer des produits chimiques. Selon l'état de la Californie, ces produits chimiques peuvent causer le cancer ainsi que des malformations congénitales, et ils présentent d'autres dangers au système reproductif humain. Voici des exemples de tels produits chimiques :

- les composés d'engrais;
- les composés d'insecticides, d'herbicides et de pesticides;
- l'arsenic et le chrome provenant de bois traité.

Afin de minimiser les risques, porter de l'équipement de sécurité approuvé comme des masques antipoussières spécialement conçu pour filtrer les particules microscopiques.

LIRE ET COMPRENDRE TOUTES LES DIRECTIVES AVANT D'UTILISER L'OUTIL.

LIGNES DIRECTRICES EN MATIÈRE DE SÉCURITÉ - DÉFINITIONS

Il est important que vous lisiez et compreniez ce mode d'emploi. Les informations qu'il contient concernent VOTRE SÉCURITÉ et visent à ÉVITER TOUT PROBLÈME. Les symboles ci-dessous servent à vous aider à reconnaître cette information.

⚠️ DANGER : Indique une situation dangereuse imminente qui, si elle n'est pas évitée, causera la mort ou des graves blessures.

⚠️ AVERTISSEMENT : Indique une situation potentiellement dangereuse qui, si elle n'est pas évitée, pourrait causer la mort ou de graves blessures.

⚠️ MISE EN GARDE : Indique une situation potentiellement dangereuse qui, si elle n'est pas évitée, pourrait causer des blessures mineures ou modérées.

MISE EN GARDE : Utilisé sans le symbole d'alerte à la sécurité, indique une situation potentiellement dangereuse qui, si elle n'est pas évitée, peut résulter en des dommages à la propriété.

⚠️ IMPORTANTES MESURES DE SÉCURITÉ POUR TOUS LES OUTILS

- **LIRE** et comprendre toutes les directives.
- **UN OUTIL À PILES** (à piles intégrées ou à ensemble de piles amovible) doit seulement être chargé au moyen du chargeur spécifique à l'outil. En effet, un chargeur conçu pour un type de pile peut présenter des risques d'incendie lorsqu'utilisé avec un autre type de piles.
- **UTILISER L'OUTIL À PILES UNIQUEMENT** avec l'ensemble de piles spécifique à cet effet. L'utilisation de tout autre type de piles présente un risque d'incendie.
- **ÉVITER** les démarrages accidentels. S'assurer que l'outil est en position verrouillé ou

hors tension avant d'y insérer l'ensemble de piles. Le fait de transporter l'outil avec les doigts sur l'interrupteur ou le fait d'y insérer l'ensemble de piles lorsque l'outil est sous tension présente des risques.

- **NE PAS** utiliser un outil dont l'interrupteur est défectueux. Dans un tel cas, l'outil présente des risques et il faut le faire réparer.
- **DÉBRANCHER** l'ensemble de piles de l'outil ou mettre ce dernier hors tension ou en mode verrouillé avant de le régler, d'en remplacer des accessoires ou de le ranger. De telles mesures de prévention réduisent les risques de démarrages accidentels de l'outil.
- **TOUJOURS PORTER DES LUNETTES DE SÉCURITÉ.** Porter de lunettes de sécurité en tout temps lorsque l'outil est branché. Les lunettes de sécurité sont vendues séparément aux centres de service Black & Decker ou aux ateliers d'entretien autorisés. Toujours porter un masque respiratoire si le travail génère de la poussière.
- **PROTECTEUR** – Ne pas utiliser l'outil lorsque le protecteur n'est pas en place.
- **PORTER DES VÊTEMENTS APPROPRIÉS.** Éviter de porter des vêtements amples et des bijoux qui peuvent être happés par les pièces en mouvement. Il est conseillé de porter des gants en caoutchouc et des chaussures robustes à semelle en caoutchouc lorsqu'on travaille à l'extérieur. Ne pas se servir de l'outil pieds nus ou lorsqu'on porte des sandales ouvertes. Porter des pantalons pour se protéger les jambes. Protéger la chevelure si elle est longue.
- **FIL DE NYLON** – Éloigner en tout temps le visage, les mains et les pieds du fil en mouvement.
- **LE FIL ROTATIF SERT À COUPER.** Manipuler l'outil avec soin autour de moustiquaires et de plantes à conserver.
- **ÉLOIGNER LES ENFANTS.** S'assurer que tous les observateurs se trouvent à une distance sûre de la zone de coupe.
- **AVERTISSEMENT IMPORTANT** – Lorsque l'outil sert à tailler le rebord des pelouses, le fil peut projeter des pierres, des morceaux de métaux ou tout autre objet à grande vitesse. L'outil et le protecteur sont conçus pour minimiser ce risque. Il faut toutefois prendre les mesures de précaution suivantes.
- **⚠ AVERTISSEMENT** : S'assurer que les observateurs et les animaux domestiques se trouvent à plus de 30,5 m (100 pi) de la zone de coupe.
- **⚠ AVERTISSEMENT** : Afin de réduire les risques de blessures dues aux rebonds (ricochets), manipuler l'outil en s'éloignant de tout objet comme un mur, des marches, une grosse roche ou un arbre. Prendre garde lorsqu'on coupe près d'un tel objet et, le cas échéant, tailler la bordure à la main.
- **ÉVITER LES DÉMARRAGES ACCIDENTELS.** Ne pas transporter l'outil avec le doigt sur l'interrupteur.
- **NE JAMAIS FORCER L'OUTIL.** Utiliser l'outil à son rendement nominal afin d'obtenir un meilleur rendement à moindre risque de blessures.
- **UTILISER L'OUTIL APPROPRIÉ.** Utiliser l'outil seulement aux fins pour lesquelles il a été conçu.
- **NE PAS DÉPASSER SA PORTÉE.** Toujours demeurer dans une position stable et garder son équilibre.
- **OUTIL ENDOMMAGÉ** – Lorsque l'outil frappe un corps étranger ou s'y coince, le mettre immédiatement hors tension, en vérifier l'état et le faire réparer au besoin avant de le réutiliser. Ne pas se servir de l'outil lorsque la bobine ou le moyeu sont brisés.
- **ÉVITER LES CONDITIONS AMBIANTES DANGEREUSES.** Ne pas se servir d'outils électriques dans des endroits humides ou mouillés. Ne pas se servir de l'outil sous la pluie.
- **NE PAS UTILISER** des outils électriques portatifs dans des endroits renfermant des vapeurs inflammables ou explosives. Les étincelles que produit le moteur en marche pourraient enflammer ces produits.
- **RANGER LES OUTILS INUTILISÉS À L'INTÉRIEUR** dans un endroit sec, fermé à clé, hors de la portée des enfants.
- **DEMEURER VIGILANT.** Travailler avec vigilance et faire preuve de bon sens. Ne pas se servir de l'outil lorsqu'on est fatigué.
- **PRENDRE SOIN DES OUTILS.** S'assurer que le rebord de coupe est propre et tranchant afin d'optimiser le rendement et de minimiser les risques de blessures. Respecter les consignes relatives à la lubrification et au remplacement des accessoires. Inspecter régulièrement le cordon de l'outil et le faire réparer au besoin à un atelier d'entretien autorisé. Inspecter régulièrement les cordons de rallonge et les remplacer lorsqu'ils sont

endommagés. S'assurer que les poignées sont toujours propres, sèches et libres de toute tache d'huile ou de graisse.

- **VÉRIFIER LES PIÈCES ENDOMMAGÉES.** Avant de continuer à utiliser l'outil, il faut vérifier si le protecteur ou toute autre pièce endommagée remplit bien la fonction pour laquelle il a été prévu. Vérifier l'alignement et les attaches des pièces mobiles, le degré d'usure des pièces et leur montage, ainsi que tout autre facteur susceptible de nuire au bon fonctionnement de l'outil. Faire réparer ou remplacer tout protecteur ou toute autre pièce endommagée dans un centre de service autorisé, sauf indication contraire dans le présent guide.
- **S'ASSURER QUE LES PROTECTEURS SONT EN PLACE ET EN ÉTAT DE FONCTIONNEMENT.**
- **ÉLOIGNER LES MAINS ET LES PIEDS DE LA ZONE DE COUPE.**
- **NE PAS CHARGER L'OUTIL SOUS LA PLUIE NI DANS DES ENDROITS MOUILLÉS.**

CONSERVER CES MESURES.

⚠ IMPORTANTES MESURES DE SÉCURITÉ ADDITIONNELLES

- **ÉVITER LES CONDITIONS AMBIANTES DANGEREUSES.** Ne pas utiliser ni charger l'ensemble de piles dans des endroits humides ou mouillés.
- **NE PAS UTILISER NI CHARGER** l'ensemble de piles sous la pluie ou dans un endroit mouillé.
- **RETIRER L'ENSEMBLE DE PILES** avant de faire l'entretien de l'outil, de le nettoyer ou d'en retirer un matériau. Retirer l'ensemble de piles de l'outil et transporter ce dernier par la poignée avant lorsqu'il ne sert pas.
- **MANIPULER LES ENSEMBLES DE PILES AVEC SOIN AFIN** de ne pas les court-circuiter avec des matériaux conducteurs comme des bagues, des bracelets et des clés. L'ensemble de piles ou le conducteur pourrait alors surchauffer et causer des brûlures.
- **NE PAS OUVRIR NI MUTILER** l'ensemble de piles. L'électrolyte qui s'en dégagerait est corrosive et elle pourrait blesser les yeux ou la peau. En outre, ce produit est toxique lorsqu'ingéré.

Cet appareil est conforme aux dispositions du paragraphe 15 des règlements de la FCC. Son utilisation est sous réserve des deux conditions suivantes : (1) l'appareil ne doit provoquer aucun brouillage nuisible; (2) l'appareil doit accepter tout brouillage reçu, y compris un brouillage susceptible d'entraîner un fonctionnement indésirable.

REMARQUE : ce matériel a été testé et a été déclaré conforme aux limites en vigueur concernant les dispositifs numériques de classe B, en vertu de la partie 15 de la réglementation FCC. Ces limites visent à assurer une protection raisonnable contre tout brouillage nuisible dans une installation résidentielle. Ce matériel produit, consomme et peut émettre une énergie de radiofréquence et, s'il n'est pas installé et utilisé conformément aux directives qui l'accompagnent, il peut entraîner un brouillage nuisible des communications radio. Cependant, nous ne garantissons pas l'absence de brouillage dans tous les types d'environnement. Si, après avoir effectué une vérification en mettant l'appareil hors tension puis sous tension, l'utilisateur s'aperçoit que ce matériel provoque un brouillage nuisible à la réception des signaux de radio ou de télévision, il lui faudra essayer de corriger ce brouillage en prenant une ou plusieurs des mesures ci-dessous :

- . Réorienter ou repositionner l'antenne de réception.
- . Éloigner le plus possible le matériel du récepteur.
- . Brancher le matériel dans une prise électrique située sur un circuit différent de celui du récepteur.
- . Consulter le distributeur ou un technicien radio/télévision expérimenté pour obtenir de l'aide.

CONSERVER CES MESURES.

L'étiquette de l'outil peut comporter les symboles suivants.

V	volts	A	ampères
Hz	hertz	W	watts
min	minutes	~	courant alternatif
====	courant continu	no	sous vide
☐	construction de classe II	⊕	borne de mise à la terre
⚠	symbole d'avertissement	.../min	tours ou courses à la minute

INFORMATION CONCERNANT LE CAPUCHON DU BLOC-PILE

Un capuchon est fourni avec le bloc-pile en vue d'être utilisé chaque fois qu'on retire ce dernier de l'outil ou du chargeur en vue de le ranger ou de le transporter; enlever le capuchon avant de remettre le bloc-pile dans le chargeur ou dans l'outil.

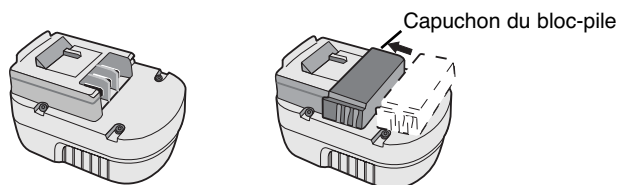

⚠ AVERTISSEMENT : S'assurer, au moment de ranger ou de transporter un bloc-pile ou une pile, qu'aucun objet métallique n'entre en contact avec leurs bornes à découvert de celui-ci. Par exemple, il faut éviter de placer un bloc-pile ou une pile sans capuchon dans un tablier, une poche, une boîte à outils ou un tiroir (etc.) contenant des objets tels que des clous, des vis ou des clés, car tout contact entre les bornes à découvert et un objet métallique comme une clé, une pièce de monnaie, un outil à main, etc. pourrait causer un incendie. En effet, les règlements américains Hazardous Material Regulations (HMR) du US Department of Transportation interdisent le transport d'un bloc-pile ou d'une pile dans tout moyen de transport commercial ou aéronef (que ce soit dans une valise ou le bagage de cabine) SAUF s'ils sont bien protégés contre les courts-circuits. On doit donc s'assurer, lorsqu'on transporte un bloc-pile ou une pile séparément, de bien protéger et isoler les bornes contre tout matériau qui risque d'entrer en contact avec eux et de causer un court-circuit.

⚠ IMPORTANTES MESURES DE SÉCURITÉ RELATIVES AU CHARGEMENT

CHARGEMENT DE LA PILE

1. Le présent guide renferme des directives importantes relatives à la sûreté et au fonctionnement.
2. Avant d'utiliser le chargeur, lire toutes les directives et les mises en garde sur 1) le chargeur, 2) la pile et 3) le produit utilisant la pile.
3. **⚠ MISE EN GARDE :** Afin de minimiser les risques de blessures, charger seulement des ensembles de piles Black & Decker. Tout autre type de pile pourrait exploser et causer des blessures ou des dommages.
4. Ne pas exposer le chargeur à la pluie ni à la neige.
5. L'utilisation d'un accessoire non recommandé ni vendu par Black & Decker présente des risques d'incendie, de secousses électriques ou de blessures.
6. Afin de minimiser les risques de dommages au cordon ou à la fiche, tirer sur la fiche et non le cordon pour débrancher celui-ci.

7. S'assurer que le cordon est placé qu'on ne puisse marcher dessus, y trébucher, ni y exercer toute autre contrainte ou dommage.
8. Utiliser un cordon de rallonge seulement en cas de nécessité absolue. L'utilisation d'une rallonge inappropriée présente des risques d'incendie ou de secousses électriques.
 - a. Les cordons bifilaires peuvent utiliser une rallonge bifilaire ou trifilaire. Il faudrait seulement utiliser une rallonge à gaine ronde. Il est conseillé de se servir d'une rallonge homologuée par l'organisme Underwriters Laboratories (UL). Lorsque la rallonge est utilisée à l'extérieur, elle doit être prévue à cet effet. Tout cordon pour l'extérieur peut également servir à l'intérieur. Les mentions «W» ou «WA» sur la gaine du cordon indiquent que celui peut servir à l'extérieur.
 - b. Les cordons de rallonge doivent être faits de conducteurs de calibre approprié (AWG ou calibre américain des fils) par mesure de sécurité et afin de prévenir les pertes de puissance et les surchauffes. Le numéro de calibre du fil est inversement proportionnel à la capacité du cordon. Ainsi, un cordon de calibre 16 a une capacité supérieure à un cordon de calibre 18. Lorsqu'il est nécessaire d'utiliser plus d'un cordon de rallonge, veiller à ce que chaque cordon ait au moins le calibre minimal.

**CALIBRE MINIMAL (AWG) DES CORDONS DE RALLONGE
INTENSITÉ NOMINALE DE LA PLAQUE SIGNALÉTIQUE - 0 -10**

Longueur totale de la rallonge (en pieds)	25	50	75	100	125	150
Calibre de la rallonge	18	18	16	16	14	14

9. Utiliser seulement le chargeur fourni pour charger l'outil.
10. Ne pas tenter d'ouvrir le chargeur ni l'outil. L'utilisateur ne peut remplacer aucune pièce interne. En confier la réparation au personnel d'un centre de service Black & Decker autorisé.
11. NE PAS incinérer l'ensemble de piles même s'il est très endommagé ou complètement à plat.
12. Ne pas incinérer l'ensemble de piles. La chaleur des flammes peut le faire exploser. Il peut se produire une légère fuite du liquide excitateur des piles dans des conditions extrêmes. Il ne s'agit pas d'une défaillance. Toutefois, si ce liquide atteint la peau, faire ce qui suit.
 - a. Laver immédiatement à l'eau et au savon.
 - b. Neutraliser à l'aide d'un acide doux comme du jus de citron ou du vinaigre.
 - c. Si le liquide excitateur atteint les yeux, rincer immédiatement à l'eau claire pendant au moins dix minutes et consulter un médecin. **NOTE AU MÉDECIN** : Il s'agit d'une solution d'hydrogène de potassium à 25-35 p. 100.

CONSERVER CES MESURES.

⚠ IMPORTANTES MESURES DE SÉCURITÉ RELATIVES AU CHARGEMENT

CHARGEMENT DU BLOC-PILE

LE BLOC-PILE N'EST PAS COMPLÈTEMENT CHARGÉ EN USINE. IL IMPORTE DONC DE LIRE ATTENTIVEMENT TOUTES LES CONSIGNES DE SÉCURITÉ AVANT DE LE CHARGER.

Le chargeur est conçu pour être branché dans une prise domestique standard de 120 volts et de 60 Hz.

1. Brancher le chargeur dans une prise murale appropriée. **NOTE : Ne pas charger à l'aide d'une génératrice ni d'une source de courant continu. Utiliser seulement du courant secteur de 120 V.**
2. Faire glisser l'ensemble de piles dans le chargeur (fig. 6 et 7) et le charger pendant 9 heures. Après la charge initiale, dans des conditions d'utilisation normales, l'ensemble de piles devrait être complètement chargé au bout de 3 à 9 heures.
3. Débrancher le chargeur et retirer l'ensemble de piles du chargeur. **L'insérer dans l'outil en s'assurant qu'il est complètement dans l'outil et qu'il s'enclenche en place.**

NOTE : Pour retirer l'ensemble de piles de l'outil, appuyer sur le bouton de dégagement situé à l'arrière de l'ensemble de piles (fig. 8) et le faire glisser hors de l'outil.

NOTES IMPORTANTES RELATIVES AU CHARGEMENT

1. Après une utilisation normale, le chargement complet l'ensemble de piles de 3 à 9 heures. Lorsque l'ensemble de piles est complètement à plat, cela peut prendre jusqu'à 9 heures. L'ensemble de piles n'est pas chargé à sa sortie de l'usine. Avant de s'en servir, il faut donc le charger pendant au moins 9 heures.
2. NE PAS charger l'ensemble de piles lorsque la température ambiante est inférieure à 4,5 °C (40 °F) ou supérieure à 40,5 °C (105 °F). Cette mesure est importante et elle prévient de graves dommages aux ensembles de piles. On optimise la durée et le rendement de l'ensemble de piles lorsqu'on le charge à une température ambiante d'environ 24 °C (75 °F).
3. Le chargeur peut émettre des sons et devenir chaud au toucher pendant le chargement. Cette situation est normale et ne pose aucun problème.
4. Lorsque l'ensemble de piles n'est pas bien chargé, faire ce qui suit.
 - (1) Vérifier l'alimentation de la prise en y branchant une lampe ou un autre appareil.
 - (2) Vérifier si la prise est reliée à un interrupteur pour l'éclairage qui met la prise hors circuit lorsqu'on éteint les lumières.
 - (3) Déplacer l'ensemble de piles et le chargeur dans un endroit où la température ambiante se situe entre 4,5 °C (40 °F) et 40,5 °C (105 °F).
 - (4) Si le problème persiste, il faut confier l'ensemble de piles et le chargeur au personnel du centre de service Black & Decker de la région. Consulter la rubrique «Outils électriques» des Pages Jaunes.
5. Il faut charger la pile lorsqu'elle ne fournit plus la puissance nécessaire pour effectuer les tâches avec autant de facilité qu'auparavant. NE PLUS SE SERVIR de l'outil lorsque l'ensemble de piles est à plat.
6. L'ensemble de piles atteint son rendement optimal après cinq cycles de chargement dans des conditions d'utilisation normales. Il n'est pas nécessaire que l'ensemble de piles soit complètement à plat pour le recharger. Une utilisation normale consiste en la meilleure manière de décharger et de recharger les piles.

ENSEMBLE DE PILES DANS LE CHARGEUR

On peut laisser indéfiniment l'ensemble de piles dans le chargeur avec le témoin rouge allumé. Le chargeur maintient l'ensemble de piles complètement chargé.

NOTE : Un ensemble de piles perd lentement de sa charge lorsqu'il n'est plus dans un chargeur. Il faudra probablement donc recharger un tel ensemble avant de s'en servir. Un ensemble de piles qui se trouve dans un chargeur non branché dans une prise de courant secteur appropriée perdra également de sa charge.

DIRECTIVES RELATIVES AU MONTAGE

Avant d'assembler le coupe-bordure sans fil, vérifier si l'emballage comporte toutes les pièces suivantes (fig. 1).

- A. Protecteur
- B. Chargeur
- C. Ensemble de piles au nickel-cadmium
- D. Coupe-bordure
- E. Poignée auxiliaire

ASSEMBLAGE ET FIXATION DU DISPOSITIF DE PROTECTION À DEUX PIÈCES

⚠ AVERTISSEMENT : retirer le bloc-piles de l'outil avant d'essayer de fixer le dispositif de protection ou d'effectuer tout réglage. **NE JAMAIS UTILISER L'OUTIL SANS LE DISPOSITIF DE PROTECTION SOLIDEMENT ATTACHÉ.** Le dispositif de protection doit toujours être en place sur l'outil pour protéger l'opérateur.

ASSEMBLAGE :

- Retirer les deux pièces qui composent le dispositif de l'emballage.
- En tenant les deux pièces comme l'illustre la **figure 2**, insérer l'onglet de la première section dans l'encoche de la deuxième section. Voir l'encart.

- Insérer l'onglet latéral de la première section dans l'encoche de la deuxième section. Un « déclic » se fait entendre lorsque les deux pièces sont bien engagées (**figure 3**).
- Insérer la vis de 19 mm (3/4 po) comme l'indique la **figure 4** pour terminer l'assemblage du dispositif de protection.

FIXATION :

- Placer le dispositif de protection assemblé sur la bobine comme l'illustre la **figure 5** et insérer les trois vis restantes dans le dispositif de protection comme l'indiquent les flèches.
- Une fois le dispositif de protection en place, retirer l'enveloppe de la lame, pour la coupe du fil, située sur le bord de la deuxième section du dispositif de protection.

RÉGLAGE DE LA POIGNÉE AUXILIAIRE

- Afin de maximiser le confort de l'utilisateur et la maîtrise de l'outil, régler la position de la poignée auxiliaire à sa hauteur (**fig. 5A**). Les personnes courtes la règlent à une position basse (loin de soi) tandis que les grandes personnes la règlent à une position élevée (près de soi). La poignée auxiliaire doit être placée de sorte que le bras de l'utilisateur est droit (**fig. 10**).

RÉGLAGE DE LA HAUTEUR

- On peut régler la hauteur de l'outil en desserrant le collier de verrouillage et en le faisant tourner dans le sens opposé à la flèche (**fig. 5B**). On peut alors allonger les tubes ou les raccourcir. Lorsque l'outil est à la hauteur voulue, il suffit de resserrer le collier en le faisant tourner dans le sens indiqué à la **figure 5B**.

FONCTIONNEMENT

- **⚠ MISE EN GARDE : TOUJOURS PORTER DES LUNETTES DE SÉCURITÉ.**
- **⚠ MISE EN GARDE :** Inspecter le secteur et enlever tout objet (comme des cordes et des fils de fer) qui risque de se coincer dans le fil ou la bobine. Porter une attention particulière aux bouts de fil de fer (p. ex., la base d'une clôture à mailles en losange) qui pourraient être pliés et se trouver sur le passage de l'outil.

UTILISATION DU COUPE-BORDURE

- Pour actionner le coupe-bordure, tirer le bouton de verrouillage (**fig. 6**) vers l'arrière, puis enfoncer l'interrupteur à détente. Pour arrêter l'outil, relâcher l'interrupteur à détente.
- Imprimer à l'outil un lent mouvement latéral de va-et-vient (**fig. 10**).
- Pour convertir l'outil pour couper le rebord des pelouses, le mettre hors tension, saisir l'outil d'une main par sa poignée auxiliaire (**fig. 11**), de l'autre main, saisir le collet et pousser dans le sens de la flèche, puis faire pivoter la tête du coupe-bordure (dans le sens horaire lorsqu'on regarde l'interrupteur de l'outil) jusqu'à ce qu'elle s'arrête (demi-tour). L'outil est alors verrouillé pour couper des tranchées. Faire tourner le guide de rebord vers l'avant et le bas avant de couper des tranchées (**fig. 12**).
- Pour tailler le rebord de la pelouse, placer le coupe-bordure au-dessus du rebord comme le montre la **figure 13**.
- Pour revenir à la position initiale, mettre l'outil hors tension, pousser dans le sens de la flèche et faire tourner la tête dans le sens antihoraire jusqu'à ce qu'elle s'arrête. Dans cette position, on peut relever le guide de rebord afin qu'il ne dérange pas.

ALIMENTATION DU FIL

Le coupe-bordure utilise du fil de nylon de 1,65 mm (0,065 po) de diamètre pour couper l'herbe et les mauvaises herbes rapidement et aisément. Lorsque le fil devient usé, le moyeu spécial alimente automatiquement l'outil en fil. Bien entendu, le fil s'use plus rapidement lorsqu'on taille le rebord des pelouses ou d'autres surfaces abrasives et lorsqu'on coupe des mauvaises herbes tenaces. Le système d'alimentation automatique du fil détecte le besoin en fil et il alimente l'outil avec la longueur appropriée de fil au besoin. Il n'est pas nécessaire d'y penser. Ne pas frapper l'outil contre le sol afin d'alimenter l'outil en fil ni pour toute autre raison.

BLOCAGE ET FIL EMMÊLÉ

Il arrive parfois que le moyeu se bloque surtout lorsque l'herbe est haute ou imposante;

cela bloque alors le fil. Pour dégager le fil et le moyeu, faire ce qui suit.

- Mettre le coupe-bordure hors tension et retirer l'ensemble de piles.
- Enfoncer les pattes de dégagement du couvercle du moyeu (**fig. 14**) et retirer le couvercle en le tirant hors de l'outil.
- Retirer le moyeu et dégager tout morceau de fil cassé ou tout autre débris.
- En cas de blocage ou de fil emmêlé, dérouler environ 30 cm (1 pi) de fil afin de s'assurer qu'il n'est pas endommagé. Lorsque le fil est bon, l'enrouler et en insérer l'extrémité dans l'œillet du moyeu (**fig. 15**). Sortir le fil du trou afin de maintenir la tension alors qu'on replace la bobine dans le moyeu en exposant la face avec des encoches (**fig. 16**).
- Enfoncer **DOUCEMENT** la bobine et la faire tourner jusqu'à ce qu'elle s'enclenche en place. (Lorsqu'elle est en place, elle devrait tourner librement de quelques degrés à gauche et à droite.)
- Réenclencher le couvercle du moyeu en place, insérer l'ensemble de piles et remettre l'outil sous tension. Au bout de quelques secondes, on entend la coupe automatique du fil à la longueur appropriée.

REBOBINAGE DU FIL EN VRAC (UTILISER SEULEMENT DU FIL DE 1,65 mm (0,065 po) DE DIAMÈTRE)

On peut se procurer en sus du fil en vrac chez les détaillants et aux centre de service de la région. Faire ce qui suit pour installer le fil en vrac.

- Mettre le coupe-bordure hors tension et retirer l'ensemble de piles.
- Enfoncer les pattes de dégagement du couvercle du moyeu (**fig. 14**) et retirer le couvercle en le tirant hors de l'outil.
- Retirer la bobine de l'outil. Enlever et jeter tout fil qui reste dans la bobine.
- Insérer environ 12 mm (1/2 po) d'une extrémité du fil en vrac dans le trou de la bobine (**fig. 17**).
- Tenir le fil qui dépasse du trou et enrouler le reste du fil par la fente de la bobine (**fig. 17**).
- Enrouler fermement et uniformément le fil dans la bobine dans le sens indiqué par la flèche (**fig. 17**) jusqu'à ce que la bobine soit presque pleine. (La bobine renferme environ 15,2 m (50 pi) de fil et le fil en vrac se vend dans cette quantité.)
- Insérer l'extrémité du fil dans l'œillet du moyeu (**fig. 15**). Sortir le fil du trou afin de maintenir la tension alors qu'on replace la bobine dans le moyeu en exposant la face avec des encoches (**fig. 16**).
- Enfoncer **DOUCEMENT** la bobine et la faire tourner jusqu'à ce qu'elle s'enclenche en place. (Lorsqu'elle est en place, elle devrait tourner librement de quelques degrés à gauche et à droite.)
- Réenclencher le couvercle du moyeu en place, insérer l'ensemble de piles et remettre l'outil sous tension. Au bout de quelques secondes, on entend la coupe automatique du fil à la longueur appropriée.

ENTRETIEN

NETTOYAGE

- Utiliser seulement du savon doux et un chiffon humide pour nettoyer l'outil. Ne jamais laisser de liquide s'infiltrer dans l'outil et ne jamais immerger tout composant de l'outil.
- **⚠ AVERTISSEMENT** : Retirer ou débrancher l'ensemble de piles avant de faire l'entretien, de nettoyer l'outil ou d'en retirer un accessoire.

ACCESSOIRES

- On peut se procurer les accessoires recommandés pour l'outil chez les détaillants ou au centre de service de la région. Pour trouver un accessoire, composer le numéro suivant : **1 800 544-6986**.
- Utiliser une bobine de rechange Black & Decker, modèle n° AF-100.
- Rembobiner le fil de nylon (en vrac ou dans une bobine chargée de rechange) de la façon indiquée dans le présent guide.
- **UTILISER SEULEMENT DU FIL MONOFILAMENT DE NYLON DE 1,65 mm (0,065 po) DE DIAMÈTRE**. Du fil plus épais surchargera le moteur et provoquera la surchauffe de l'outil. On peut se procurer le fil chez les détaillants et au centre de service de la région.

- Ne pas utiliser du fil de canne à pêche ni tout autre fil non recommandé.
- **⚠ AVERTISSEMENT** : L'utilisation de tout accessoire non recommandé pour l'outil peut être dangereuse.

DÉPANNAGE

Problème

- Le fil n'avance pas.
- Le fil n'est pas coupé.
- L'appareil refuse de démarrer.
- La pile ne se charge pas.

Cause possible

- Le fil est bloqué.
- La lame du protecteur est endommagée ou manquante.
- Le fil dépasse le protecteur.
- Mauvaise installation de la batterie.
- Pile non chargée.
- Pile non insérée dans le chargeur.
- Chargeur non branché.
- Température ambiante trop chaude ou froide.

Solution possible

- Dérouler 61 cm (24 po) de fil et le rebobiner.
- Retourner l'outil au centre de service pour le faire réparer.
- Rebobiner ou couper le fil au niveau de la lame.
- Vérifier l'installation de la batterie.
- Vérifier les exigences de charge pour la pile.
- Insérer la pile dans le chargeur de sorte que le voyant DEL rouge apparaisse.
- Brancher le chargeur dans une prise qui fonctionne. Se reporter à la rubrique « Remarques importantes de chargement » pour plus de renseignements.
- Vérifier le courant à la prise en branchant une lampe ou un autre appareil électrique.
- Vérifier si la prise est reliée à un interrupteur qui coupe le courant au moment d'éteindre la lumière
- Déplacer le chargeur et l'outil à une température ambiante de plus de 4,5 °C (40 °F) ou sous les 40,5 °C (105 °F) 105 degree F (+40,5°C).

Pour de l'aide avec l'outil, consulter notre site Web www.blackanddecker.com pour l'emplacement du centre de réparation le plus près ou communiquer avec l'assistance BLACK & DECKER au **1-800-544-6986**.

Le SCEAU SRPRC™

Le sceau SRPRC™ apposé sur le bloc-piles au nickel cadmium indique que son coût de recyclage à la fin de sa vie utile sera payé par Black & Decker. Il est illégal de jeter les piles au nickel cadmium épuisées dans les poubelles ou dans le système municipal d'élimination des résidus solides. Le programme RBRC représente donc une alternative sensibilisée à l'environnement. Le SRPRC™, en collaboration avec Black & Decker, ont établi aux États-Unis et au Canada des programmes facilitant la cueillette des piles au nickel cadmium épuisés. Black & Decker encourage ses utilisateurs à participer à son programme de protection de l'environnement en retournant les piles usagées à un centre de réparation autorisé Black & Decker. On peut également communiquer avec le centre de recyclage de la région pour savoir où déposer les piles usées ou composer le **1-800-544-6986**



IMPORTANT

Pour assurer la SÉCURITÉ et la FIABILITÉ du produit, n'en confier les réparations, l'entretien et le réglage qu'au personnel des centres de services autorisés qui n'utilisent que des pièces de rechanges identiques.

INFORMATION SUR LES RÉPARATIONS

Tous les centres de réparation Black & Decker sont dotés de personnel qualifié en matière d'outillage électrique; ils sont donc en mesure d'offrir à leur clientèle un service efficace et fiable. Que ce soit pour un avis technique, une réparation ou des pièces de rechange authentiques installées en usine, communiquer avec l'établissement Black & Decker le plus près de chez vous. Pour trouver l'établissement de réparation de votre région, consulter le répertoire des Pages jaunes à la rubrique « Outils électriques » ou composer le numéro suivant : **1-800-544-6986** ou consulter le site www.blackanddecker.com

GARANTIE COMPLÈTE DE DEUX ANS POUR UNE UTILISATION DOMESTIQUE

Black & Decker (É.-U.) Inc. garantit ce produit pour une durée de deux ans contre tout défaut de matériau ou de fabrication. Le produit défectueux sera remplacé ou réparé sans frais de l'une des deux façons suivantes :

La première façon consiste en un simple échange chez le détaillant qui l'a vendu (pourvu qu'il s'agisse d'un détaillant participant). Tout retour doit se faire durant la période correspondant à la politique d'échange du détaillant (habituellement, de 30 à 90 jours après l'achat). Une preuve d'achat peut être requise. Vérifier auprès du détaillant pour connaître sa politique concernant les retours hors de la période définie pour les échanges.

La deuxième option est d'apporter ou d'envoyer le produit (transport payé d'avance) à un centre de réparation autorisé ou à un centre de réparation de Black & Decker pour faire réparer ou échanger le produit, à notre discrétion. Une preuve d'achat peut être requise. Les centres Black & Decker et les centres de service autorisés sont répertoriés dans les pages jaunes, sous la rubrique « Outils électriques ».

Cette garantie ne s'applique pas aux accessoires. Cette garantie vous accorde des droits légaux spécifiques et vous pourriez avoir d'autres droits qui varient d'un État ou d'une province à l'autre. Pour toute question, communiquer avec le directeur du centre de réparation Black & Decker le plus près de chez vous. Ce produit n'est pas destiné à un usage commercial.

REPLACEMENT GRATUIT DES ÉTIQUETTES D'AVERTISSEMENT : si les étiquettes d'avertissement deviennent illisibles ou sont manquantes, composer le **1-800-544-6986** pour en obtenir le remplacement gratuit.

Imported by / Importé par
Black & Decker Canada Inc.
100 Central Ave.
Brockville (Ontario) K6V 5W6

Voir la rubrique "Outils
électriques"
des Pages Jaunes
pour le service et les ventes.





MANUAL DE INSTRUCCIONES DESBROZADORA/ORILLADORA INALÁMBRICA DE 18 VOLTS

Código de fecha

Catálogo N° NST2018

**Gracias por elegir Black & Decker!
Visite
www.BlackandDecker.com/NewOwner
para registrar su nuevo producto.**

LEA EL MANUAL ANTES DE DEVOLVER ESTE PRODUCTO POR CUALQUIER MOTIVO:

Si tiene una consulta o algún inconveniente con su producto Black & Decker, visite
[HTTP://WWW.BLACKANDDECKER.COM/INSTANTANSWERS](http://www.BLACKANDDECKER.COM/INSTANTANSWERS)

para obtener respuestas instantáneas las 24 horas del día.

Si no encuentra la respuesta o no tiene acceso a Internet, llame al 1-800-544-6986 de
lunes a viernes de 8 a.m. a 5 p.m. hora del Este para hablar con un agente.

Cuando llame, tenga a mano el número de catálogo.

INFORMACIÓN CLAVE QUE DEBE SABER:

- Cargue la batería durante 9 horas antes de intentar usar su desbrozadora/orilladora.
- Para operar la desbrozadora, debe tirar hacia atrás del botón del seguro.
- Esta es una desbrozadora de alimentación automática – No golpee la cabeza de la unidad contra el suelo.
- Utilice únicamente línea de 0,065 pulg. (1,65 mm) de diámetro.
- Instale la guarda.

CONSERVE ESTE MANUAL PARA FUTURAS CONSULTAS.

⚠️ ADVERTENCIA: ADVERTENCIAS IMPORTANTES DE SEGURIDAD E INSTRUCCIONES

PARA REDUCIR EL RIESGO DE LESIONES:

- Antes de cualquier uso, asegúrese que cualquier persona que vaya a utilizar esta herramienta lea y comprenda todas las instrucciones de seguridad y la información contenida en este manual.
- Conserve estas instrucciones y repáselas con frecuencia antes de usar la herramienta e instruir a otras personas.
- Conserve el cabello largo y las ropas flojas alejados de aberturas y partes móviles.

⚠️ ADVERTENCIA: Siempre que utilice herramientas eléctricas debe seguir ciertas precauciones básicas de seguridad, a fin de reducir los riesgos de incendio, choque eléctrico y lesiones personales, entre las que se encuentran las siguientes.

⚠️ ADVERTENCIA: Parte del polvo originado por este producto contiene químicos que en el Estado de California se consideran como causantes de cáncer, defectos congénitos u otros daños reproductivos. Algunos ejemplos de estos químicos son:

- compuestos en fertilizantes
- compuestos en insecticidas, herbicidas y pesticidas
- arsénico y cromo de madera tratada químicamente

Para reducir su exposición a estos químicos, utilice equipo de seguridad aprobado como máscaras contra polvo diseñadas específicamente para filtrar partículas microscópicas.

LEA Y COMPRENDA TODAS LAS INSTRUCCIONES ANTES DE USAR.

⚠️ ADVERTENCIA E INSTRUCCIONES GENERALES DE SEGURIDAD PARA TODAS LAS HERRAMIENTAS

- **LEA** y comprenda todas las instrucciones.
- **UNA UNIDAD OPERADA A BATERÍAS** con baterías integradas o por separado, debe recargarse únicamente con el cargador específico para esa batería. Un cargador adecuado para un tipo de batería puede crear riesgo de incendio al utilizarse con otras baterías.
- **USE LA UNIDAD OPERADA A BATERÍAS ÚNICAMENTE** con la batería diseñada específicamente para ella. El uso de otras baterías puede crear riesgos de incendio.
- **EVITE** el encendido accidental. Asegúrese de que el interruptor esté en posición de apagado antes de insertar la batería. Transportar las unidades con el dedo en el interruptor, o insertar la batería en una unidad con el interruptor en posición de encendido propicia los accidentes.
- **NO** use la unidad si el interruptor no enciende y apaga. Una unidad que no puede controlarse con el interruptor es peligrosa y debe repararse.
- **DESCONECTE** la batería de la unidad o coloque el interruptor en posición e apagado antes de hacer cualquier ajuste, cambio de accesorios, o guardar la unidad. Dichas medidas de seguridad preventiva reducen el riesgo de encender la unidad accidentalmente.
- **SIEMPRE UTILICE PROTECCION PARA LOS OJOS** – Utilice anteojos o gafas de seguridad siempre que utilice este aparato. Los anteojos de seguridad los encuentra a su disposición con costo extra en el centro de servicio autorizado Black & Decker de

su localidad. Utilice una mascarilla contra polvo si la operación que va a realizar lo produce.

- **GUARDA** – No utilice este aparato sin tener la guarda instalada.
- **VÍSTASE APROPIADAMENTE** – No utilice prendas de vestir flojas ni artículos de joyería. Pueden quedar atrapados en las piezas móviles. Se recomienda el uso de guantes de goma y calzado de seguridad con suela de goma para el trabajo a la intemperie. No utilice el aparato con los pies descalzos o cuando calce sandalias abiertas. Vista pantalones largos para proteger sus piernas. Cúbrase el cabello si lo tiene largo.
- **LÍNEA DE NYLON** – Conserve siempre cara, manos y pies alejados de la línea giratoria.
- **LA LÍNEA GIRATORIA DESEMPEÑA UNA FUNCION DE CORTE** – Tenga cuidado al podar alrededor de mallas y plantas que desee conservar.
- **CONSERVE APARTADOS A LOS NIÑOS** – Todos los visitantes deben permanecer a distancia segura del área de trabajo.
- **⚠ ADVERTENCIA IMPORTANTE** – Cuando se utilice como orilladora, piedras, piezas de metal y otros objetos pueden salir despedidos de la línea de corte a gran velocidad. La herramienta y la guarda están diseñadas para reducir el peligro. Sin embargo, deben tomarse las siguientes precauciones:
 - **⚠ ADVERTENCIA:** Asegúrese que otras personas y mascotas estén por lo menos 30 m (100 pies) de distancia.
 - **⚠ ADVERTENCIA:** Para reducir el riesgo de lesiones por proyectiles, trabaje alejándose de objetos sólidos cercanos como muros, escalones, rocas grandes, árboles, etc. Tenga mucho cuidado al trabajar cerca de objetos sólidos y, cuando sea necesario, recorte u orille a mano.
- **EVITE EL ENCENDIDO ACCIDENTAL** – No transporte la unidad con el dedo en el interruptor.
- **NO FUERCE LA HERRAMIENTA** – Esta hará mejor su trabajo y de manera más segura a la velocidad para la que fue diseñada.
- **UTILICE LA HERRAMIENTA CORRECTA** – No utilice esta herramienta para ningún otro trabajo excepto para el que está destinada.
- **NO SE SOBREEXTIENDA** – Conserve siempre bien apoyados los pies para no perder el equilibrio.
- **DAÑOS AL APARATO** – Si golpea la herramienta o se enreda con un objeto extraño, apáguela de inmediato, revise en busca de daños y en caso de haberlos, hágalos reparar antes de seguir operando. No opere la herramienta con el cubo o el carrete roto.
- **EVITE CONDICIONES AMBIENTALES PELIGROSAS** – No utilice aparatos eléctricos en lugares húmedos o mojados. No se use bajo la lluvia.
- **NO OPERE** desbrozadoras/orilladoras en atmósferas gaseosas o explosivas. Los motores de estos aparatos emiten chispas en condiciones normales, que pueden originar la ignición de los vapores.
- **GUARDE EL APARATO BAJO TECHO** – Cuando no se usen, los aparatos deben guardarse bajo techo, con llave, fuera del alcance de los niños.
- **ESTE ALERTA** – Concéntrese en lo que hace. Utilice el sentido común. No opere la herramienta cuando esté cansado.
- **CUIDE SUS APARATOS** – Conserve los bordes cortantes limpios y afilados para obtener mejor rendimiento y disminuir el riesgo de lesiones. Siga las instrucciones de lubricación y cambio de accesorios. Revise el cable del aparato periódicamente y, en caso de estar dañado, hágalo reparar por una estación de servicio autorizado. Revise las extensiones periódicamente y reemplácelas si están dañadas. Conserve los mangos limpios, secos y libres de aceite y grasa.
- **REVISE LAS PARTES DAÑADAS** – Antes de seguir utilizando un aparato, debe revisar las guardas u otras partes dañadas para determinar si funcionarán apropiadamente y cumplirán con su función. Revise la alineación de las piezas móviles, sus montajes, ruptura de piezas y cualesquiera otras condiciones que pudiesen afectar la operación. Una guarda u otra parte dañada debe repararse de manera apropiada o debe reemplazarse en un centro de servicio autorizado, a menos que se indique lo contrario en este manual.
- **CONSERVE LAS GUARDAS EN SU LUGAR Y EN FUNCIONAMIENTO.**
- **CONSERVE MANOS Y PIES ALEJADAS DEL AREA DE CORTE.**

- **NO CARGUE EL APARATO BAJO LA LLUVIA NI EN LUGARES MOJADOS.**

CONSERVE ESTAS INSTRUCCIONES

INSTRUCCIONES IMPORTANTES DE SEGURIDAD

ADICIONALES



- **EVITE AMBIENTES PELIGROSOS** – No use o cargue la batería en lugares mojados o inundados.
- **NO USE O CARGUE** la batería bajo la lluvia
- **RETIRE LA BATERÍA** antes de dar servicio, limpiar o remover material de las desbrozadora. Saque la batería de la desbrozadora y sujétela por el mango frontal cuando no esté en uso.
- **TENGA CUIDADO** al manejar las baterías para no causar un corto entre la batería y materiales conductores como anillos, pulseras y llaves. La batería o el conductor pueden calentarse y causar quemaduras.
- **NO ABRA NI MUTILE** la batería. El electrolito liberado es corrosivo y puede causarle daños a sus ojos o a su piel. Puede ser tóxico en caso de ingestión.

Este dispositivo cumple con la parte 15 de las normas de la Comisión Federal de Comunicaciones de los Estados Unidos (FCC). La operación está sujeta a las dos condiciones siguientes: (1) este dispositivo no puede causar interferencia perjudicial y (2) este mecanismo debe aceptar cualquier interferencia recibida, incluida la interferencia que puede provocar una operación no deseada.

NOTA: Este equipo ha sido probado y se encontró que cumple con los límites para dispositivo digital Clase B, según la parte 15 de las normas de la FCC. Estos límites están diseñados para brindar protección razonable contra interferencia perjudicial en una instalación residencial. Este equipo genera, usa y puede irradiar energía en frecuencia de radio y, si no se instala y se usa de acuerdo con las instrucciones, puede provocar interferencia perjudicial en las comunicaciones de radio. Sin embargo, no hay garantía de que la interferencia no ocurra en una instalación en particular. Si este equipo provoca interferencia perjudicial en la recepción de radio o televisión, lo que se puede determinar al apagar y encender el equipo, el usuario debe tratar de corregir la interferencia mediante una o más de las siguientes medidas:

- . Cambiar la orientación o la ubicación de la antena de recepción.
- . Aumentar la separación entre el equipo y el receptor.
- . Conectar el equipo a un tomacorriente sobre un circuito diferente de aquel al que está conectado el receptor.
- . Consultar al vendedor o pedir la ayuda de un técnico en radio y televisión con experiencia.

La etiqueta en su producto puede incluir los siguientes símbolos.

V	volts	A	amperes
Hz	hertz	W.....	watts
min	minutos	~	corriente alterna
====	corriente directa	no.....	velocidad sin carga
	construcción clase II		terminales de conexión a tierra
	símbolo de alerta	.../min	revoluciones o reciprocaciones por minuto seguridad

INFORMACIÓN SOBRE EL CAPUCHÓN DE LA BATERÍA

Los capuchones para el almacenamiento y transporte de las baterías son suministradas para ser utilizadas mientras la batería se encuentre fuera de la herramienta o del cargador. Retire el capuchón antes de colocar la batería en el cargador o en la herramienta.

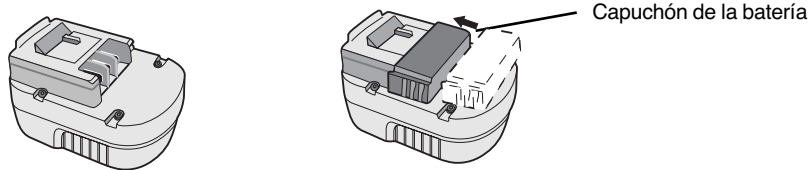

⚠ ADVERTENCIA: No guarde ni lleve baterías, unidades de alimentación o pilas en un lugar donde sus terminales pudieran entrar en contacto con algún objeto metálico. Por ejemplo, no ponga baterías, unidades de alimentación o pilas dentro de un delantal o bolsillo, una caja de herramientas o de almacenamiento del producto, un cajón, etc., junto con clavos sueltos, tornillos, llaves, etc. si no están debidamente protegidas. El transporte de baterías, unidades de alimentación o pilas puede causar un incendio si sus terminales entran en contacto sin querer con materiales conductores como llaves, monedas, herramientas de mano y otros por el estilo. De hecho, el reglamento sobre materiales peligrosos (HMR) del Ministerio de Transporte de los Estados Unidos prohíbe el transporte de baterías, unidades de alimentación o pilas en cualquier tipo de transporte terrestre o aéreo (es decir, embaladas en maletas y maletines de mano) A NO SER que estén debidamente protegidas de hacer cortocircuito. Por lo tanto, cuando transporte baterías, unidades de alimentación o pilas individuales, asegúrese que sus terminales estén protegidos y debidamente aislados de materiales que pudieran entrar en contacto con ellos y causar un cortocircuito.

⚠ ADVERTENCIA E INSTRUCCIONES DE SEGURIDAD

CARGA DE LA BATERÍA

1. Este manual contiene instrucciones importantes sobre seguridad y operación.
2. Antes de usar el cargador de baterías, lea todas las instrucciones y marcas precautorias en (1) el cargador de baterías, (2) la batería, y (3) el producto que utiliza la batería.
3. **⚠ PRECAUCIÓN:** Para reducir el riesgo de lesiones, cargue únicamente baterías Black & Decker. Baterías de otros tipos pueden estallar ocasionando daños y lesiones personales.
4. No exponga el cargador a la lluvia o a la nieve.
5. El uso de dispositivos no recomendados o vendidos por Black & Decker puede resultar en riesgos de incendio, choque eléctrico o lesiones personales.
6. Para reducir el riesgo de dañar el cable o la clavija, tire de la clavija en lugar de tirar del cable para desconectar el cargador.
7. Asegúrese de colocar el cable de manera que no lo pisen, se tropiecen con el, o se someta a tensión o daños.
8. No deben utilizarse cables de extensión a menos que sea absolutamente necesario. El uso de una extensión inapropiada puede resultar en riesgos de incendio, choque eléctrico o electrocución.
 - a. Los cables con dos conductores pueden usarse con extensiones con dos o tres conductores. Deben utilizarse únicamente cables con cubierta cilíndrica, y recomendamos que estén aprobados por Underwriters Laboratories (U.L.) (que cumplan con la NOM en su caso). Si la extensión se usará fuera de casa, deberá ser apropiada para uso a la intemperie. Cualquier cable marcado para trabajo a la intemperie se puede utilizar bajo techo. Las siglas "W" o "WA" en la cubierta de la extensión significan que el cable es adecuado para usarse a la intemperie.
 - b. Un cable de extensión debe tener el calibre adecuado (AWG o "American Wire

Gauge”) por seguridad, y para evitar pérdida de potencia y sobrecalentamiento. Mientras menor sea el número del calibre del cable, mayor será la capacidad; esto es, un cable calibre 16 tiene mayor capacidad que uno con calibre 18. Cuando emplee más de una extensión, asegúrese de que cada una contenga por lo menos el calibre mínimo requerido.

TABLA PARA CALCULAR EL CALIBRE (AWG) MÍNIMO REQUERIDO EN CABLES DE EXTENSIÓN

AMPERAJE EN LA PLACA DE IDENTIFICACIÓN – 0 – 10.0						
Longitud total del cable de extensión (m)	7.6	15.2	22.8	30.5	38.1	45.7
Calibre del cable	18	18	16	16	14	14

9. Utilice únicamente el cargador suministrado para recargar su unidad. El empleo de cualquier otro cargador podría dañar la batería o crear condiciones de peligro.
10. No intente abrir el cargador o la unidad. No hay partes susceptibles de ser reparadas por el usuario en el interior. Envíe la unidad a un centro de servicio autorizado Black & Decker.
11. NO incinere las baterías aún si están muy dañadas o completamente desgastadas.
12. No incinere las baterías. Pueden estallar con el fuego. Puede haber una pequeña fuga del líquido de las celdas de la batería bajo condiciones extremas de uso, carga o temperatura. Esto no implica fallas, sin embargo, si el sello exterior se rompe y el líquido fugado hace contacto con su piel:
 - a. Lave rápidamente con agua y jabón.
 - b. Neutralice con un ácido leve como jugo de limón o vinagre.
 - c. Si el líquido de la batería se introduce en sus ojos, enjuáguelos con agua limpia durante un mínimo de 10 minutos y busque atención médica de inmediato.

NOTA MÉDICA: El líquido es una solución de 25 a 35% de hidróxido de potasio (potasa cáustica).

CONSERVE ESTAS INSTRUCCIONES.

⚠ INSTRUCCIONES DE SEGURIDAD IMPORTANTES SOBRE LA CARGA

CARGA DE LA BATERÍA

LAS BATERÍAS NO VIENEN COMPLETAMENTE CARGADAS DE FÁBRICA. ANTES DE INTENTAR RECARGAR LAS, LEA CONCIENZUDAMENTE LAS SIGUIENTES INSTRUCCIONES.

1. Conecte el cargador a una toma de corriente doméstica estándar de 120 volts a 60 Hz. **NOTA: no se cargue por medio de un generador o una fuente de corriente directa, Utilice únicamente CORRIENTE ALTERNA de 120 volts.**
2. Deslice el cargador sobre la batería como se observa en las **figuras 6 y 7** y deje que la batería cargue inicialmente durante 9 horas. Después de la carga inicial, bajo condiciones normales de uso, su batería deberá quedar completamente cargada en 3 a 9 horas.
3. Desconecte el cargador y retire la batería. **Coloque la batería en la unidad y asegúrese de que quede correctamente insertada en su cavidad hasta escuchar un chasquido al quedar en su sitio.**
NOTA: Para sacar la batería de la unidad, oprima el botón de liberación de la parte trasera de la batería (**Figura 8**) y deslícela hacia fuera.

NOTAS IMPORTANTES SOBRE LA CARGA

1. Después uso normal, su batería deberá quedar completamente cargada en 3 a 9 horas. Si la batería se ha agotado por completo, puede tomarle hasta 9 horas cargar completamente. Su batería viene de fábrica descargada. Antes de intentar usarla, deberá cargarlo durante horas.
2. NO cargue la batería cuando la temperatura sea inferior a 5°C (40°F) o mayor a 41°C (105°F). Esto es importante y le evitará serios daños a la batería. Se pueden obtener mayor duración y mejor rendimiento si se carga la batería cuando la temperatura sea de aproximadamente de 24°C (75°F).
3. Durante la carga, el cargador puede zumbar y calentarse al tacto. Esto es una condición normal y no indica ningún problema.

4. Si la batería no carga apropiadamente — (1) revise la corriente en la toma conectando una lámpara u otro aparato. (2) Revise si la toma está conectada a un interruptor que corte la corriente al apagar las luces. (3) Lleve el cargador y la batería a un sitio en el que la temperatura esté entre 5°C (40°F) y 41°C (105°F). (4) Si la temperatura y la alimentación son adecuadas, y usted no consigue la carga correcta, lleve su herramienta al centro de servicio de su localidad. Consulte “herramientas eléctricas” en la sección amarilla del directorio telefónico.
5. La batería deberá recargarse cuando deja de producir potencia suficiente en trabajos que se hicieron con facilidad anteriormente. NO CONTINUE usando la podadora con su batería en estas condiciones.
6. La batería alcanzará su rendimiento óptimo después de 5 ciclos de uso normal. No hay necesidad de agotar la carga de la batería antes de cargarla de nuevo. El uso normal es el mejor método para descargar y recargar la batería.

DEJANDO LA BATERÍA EN EL CARGADOR

El cargador y la batería pueden dejarse conectados con la luz roja encendida de manera indefinida. El cargador conservará a la batería con carga fresca y completa.

NOTA: Una batería perderá lentamente su carga al estar fuera del cargador. Si no se ha conservado a la batería en carga de mantenimiento, puede ser necesario recargarla antes de usarla. Una batería puede también perder su carga lentamente si se deja en un cargador que no está conectado en una toma de corriente apropiada.

INSTRUCCIONES DE ENSAMBLAJE

Antes de ensamblar su desbrozadora de línea inalámbrica, revise que haya recibido los siguientes en el empaque. Observe la figura 1.

- A. Guarda
- B. Cargador
- C. Batería de níquel-cadmio
- B. Desbrozadora/Orilladora
- E. Mango auxiliar

ENSAMBLADO Y COLOCACIÓN DEL PROTECTOR DE DOS PIEZAS

⚠ ADVERTENCIA: Retire el paquete de baterías de la herramienta antes de colocar el protector o realizar cualquier tipo de ajuste. **NUNCA OPERE LA HERRAMIENTA SIN EL PROTECTOR ADECUADAMENTE INSTALADO.** El protector siempre debe estar instalado en la herramienta para proteger al usuario.

ENSAMBLADO:

- Retire de la caja las dos secciones del protector.
- Mientras sostiene las secciones como se muestra en la **figura 2**, inserte la lengüeta de la primera sección del protector en la ranura de la segunda sección del protector. Consulte el recuadro.
- Inserte la lengüeta lateral de la primera sección del protector en la ranura de la segunda sección del protector hasta que escuche que encajen (**figura 3**).
- Para completar el ensamblado del protector, inserte el tornillo de 19 mm (3/4 pulgada) como se muestra en la **figura 4**.

COLOCACIÓN:

- Coloque el protector ensamblado sobre el carrete como se muestra en la **figura 5** e inserte los tres tornillos restantes en el protector como lo indican las flechas.
- Una vez instalado, retire la cubierta de la hoja de corte de la cuerda, ubicada en el extremo de la segunda sección del protector.

AJUSTE DEL MANGO AUXILIAR

Para tener comodidad y control al máximo, ajuste el mango auxiliar de acuerdo a su estatura, **figura 5A**. A menor estatura debe ajustarse el mango a una posición más baja (lejos de usted) y para usuarios más altos a una posición más arriba (hacia usted). El mango debe ajustarse de manera que su brazo quede recto como se muestra en la **figura 10**.

AJUSTE DE ALTURA

La altura total de la desbrozadora puede ajustarse aflojando el collarín de seguridad y girándolo en sentido opuesto a la flecha que se muestra en la **figura 5B**. Los tubos pueden extenderse entonces a menor o mayor longitud. Cuando alcance la altura deseada, apriete el collarín girando en el sentido que se muestra en la **figura 5B**.

INSTRUCCIONES DE OPERACIÓN

- **⚠ PRECAUCIÓN: SIEMPRE UTILICE PROTECCION PARA LOS OJOS.**
- **⚠ PRECAUCIÓN:** Inspeccione el área que vaya a recortar y retire cualquier alambre, cordón y otros objetos similares que pudiesen enredarse con la línea o con el carrete. Sea particularmente cuidadoso de evitar cualquier alambre que pudiera encontrarse en el camino de la herramienta, como las púas que se encuentran en la base de una cerca de eslabones de cadena.

OPERACIÓN DE LA DESBROZADORA/ORILLADORA

- Para encender la desbrozadora, tire del botón del seguro, ilustrado por la **figura 6**, hacia atrás y a continuación oprima el gatillo interruptor. Para apagar la herramienta, suelte el gatillo.
- Balancee lentamente la desbrozadora de lado a lado, como se observa en la **figura 10**.
- Para transformar la unidad en orilladora de mantenimiento, apáguela (observe la **figura 11**). Sujete la desbrozadora con una mano por el mango auxiliar, sujete el collarín y empuje en dirección de la flecha y gire la cabeza de la desbrozadora hasta que tope (media vuelta), retire su mano (gire en el sentido de las manecillas del reloj cuando se observe desde el extremo del interruptor). La herramienta quedará asegurada en posición de orilladora. Gire la guía de orillado de alambre hacia adelante y hacia abajo a su sitio antes de orillar, como se ilustra en la **figura 12**.
- Para operar la unidad como orilladora de mantenimiento, colóquela sobre la acera como se muestra en la **figura 13**.
- Para devolver a la posición de desbrozadora apague la unidad, empuje en dirección de la flecha y gire la cabeza de la desbrozadora en sentido opuesto a las manecillas del reloj hasta que tope. Cuando utilice la unidad en el modo de desbrozadora, usted puede elegir plegar el alambre guía fuera del camino.

ALIMENTACIÓN DE LA LÍNEA

Su desbrozadora utiliza línea de nylon de 0.065 pulg. (1.65 mm) de diámetro para cortar el pasto y hierbas rápida y fácilmente. Con el tiempo, la punta de la línea de nylon se desgastará y el cubo de alimentación automática alimentará un tramo de línea nuevo. Por supuesto que la línea de corte se desgastará más rápidamente y requerirá de más alimentación si se corta a lo largo de aceras y otras superficies abrasivas, o al cortar hierbas más pesadas. El avanzado mecanismo de alimentación automática de línea siente cuando hace falta más línea y recorta la longitud apropiada siempre que se requiera. Ni siquiera tiene que pensar en ello. No golpee la unidad en el suelo para intentar alimentar más línea o por cualquier otro motivo.

CAMBIO DE CARRETE/LIMPIEZA DE ATASCADURAS Y LÍNEA ENREDADA

De tiempo en tiempo, especialmente al cortar hierbas espesas, el cubo de alimentación de línea puede bloquearse con savia y otros materiales, y como resultado la línea se atorará. Para limpiar la atascadura, siga los pasos mencionados a continuación.

- Apague la desbrozadora y retire la batería.
- Oprima las lengüetas de liberación de la tapa del cubo, como se observa en la **figura 14** y quite la tapa tirando de ella hacia fuera.
- Saque el carrete de línea de nylon del cubo y limpie cualquier fragmento de línea y desecho de corte del área del carrete.
- En el caso de atascaduras y línea enredada, desenrolle aproximadamente 30 cm de línea para asegurarse que no esté dañada. Si está bien, embóbínela de nuevo e inserte el extremo por el ojillo del cubo del carrete, como se muestra en la **figura 15**. Tire de la línea a través del orificio para conservar la tensión mientras coloca el

carrete dentro del cubo con el lado de las muescas expuesto, como se ilustra en la **figura 16**.

- Presione el carrete **CON CUIDADO** y gírelo hasta que sienta que cae en su sitio. (Cuando esté en su sitio, el carrete girará pocos grados hacia izquierda y derecha libremente.)
- Coloque la tapa del cubo de nuevo, inserte la batería y encienda la unidad. En unos cuantos segundos usted escuchará que la línea de nylon se corta automáticamente a la longitud apropiada.

REEMBOBINADO DEL CARRETE CON LÍNEA A GRANEL (UTILICE ÚNICAMENTE LÍNEA DE 0.065 PULG. (1.65 mm) DE DIÁMETRO

Encontrará línea a granel para su desbrozadora/orilladora con el distribuidor o centro de servicio Black & Decker de su localidad.

Para instalar la línea a granel, siga los pasos que se describen a continuación.

- Apague la desbrozadora y retire la batería.
- Oprima las lengüetas de liberación de la tapa del cubo, como se observa en la **figura 14** y quite la tapa tirando de ella hacia fuera.
- Saque el carrete de la herramienta y deseche el sobrante de línea que quede en éste.
- Inserte el extremo de la línea a granel en el orificio del carrete que se muestra en la **figura 17** aproximadamente 12 mm (1/2 pulg.).
- Sujete la línea en el orificio y tire del resto de ella a través de la ranura del carrete, como se observa en la **figura 17**.
- Enrolle firme y uniformemente la línea en el carrete en la dirección de la flecha de la **figura 17** hasta que esté casi lleno. (El carrete tiene capacidad para 15,2 m (50 pies) de línea, y ésta se vende en secciones de 50 pies.)
- Inserte el extremo de la línea a través del ojillo del cubo, como se muestra en la **figura 15**. Tire de la línea a través del orificio para conservar la tensión mientras coloca el carrete dentro del cubo con el lado de la muesca expuesto, como se muestra en la **figura 16**.
- Presione el carrete **CON CUIDADO** y gírelo hasta que sienta que cae en su sitio. (Cuando esté en su sitio, el carrete girará pocos grados hacia izquierda y derecha libremente.)
- Coloque la tapa del cubo de nuevo, inserte la batería y encienda la unidad. En unos cuantos segundos usted escuchará que la línea de nylon se corta automáticamente a la longitud apropiada.

MANTENIMIENTO

LIMPIEZA

- Utilice únicamente jabón suave y un trapo húmedo para limpiar la herramienta. No permita nunca que lleguen líquidos al interior de la herramienta, ni sumerja ninguna parte en ningún líquido.
- **⚠ ADVERTENCIA:** Retire o desconecte la batería antes de dar servicio, limpieza o limpiar materia de la herramienta de jardinería.

ACCESORIOS

- Los accesorios recomendados para emplearse con su herramienta están a su disposición con el distribuidor o centro de servicio de su localidad. Si necesita ayuda en relación con los accesorios, llame por favor: **(55) 5326-7100**.
- Utilice el carrete de repuesto Black & Decker No. AF-100.
- Recargue la línea de nylon (al granel o el carrete preembobinado) como se muestra en este manual.
- UTILICE ÚNICAMENTE LÍNEA DE MONOFILAMENTO DE NYLON DE 0.065" (1,65 mm) DE DIÁMETRO. Línea más gruesa sobrecargará el motor y ocasionará sobrecalentamiento. Esta línea está a su disposición con el distribuidor de su localidad o en los centros de servicio autorizado.
- No utilice línea de pescar ni otro tipo de líneas no recomendadas.
- **⚠ ADVERTENCIA:** El uso de cualquier accesorio no recomendado para emplearse con esta herramienta puede ser peligroso.

DETECCIÓN DE PROBLEMAS		
Problema	Causa posible	Solución posible
<ul style="list-style-type: none"> • La línea no alimenta. • Falla el corte de línea. • La unidad no enciende. • La batería no carga. 	<ul style="list-style-type: none"> • Línea enredada en el carrete. • La cuchilla de la guarda está dañada o falta. • La línea se sale de la guarda. • La batería no está bien instalada. • La batería no carga. • La batería no está insertada en el cargador. • El cargador no está enchufado. • Temperatura ambiental demasiado caliente o demasiado fría. 	<ul style="list-style-type: none"> • Desenrolle 60 cm de línea y embobine de nuevo. • Lleve la unidad al centro de servicio para cambio/repación. • Reembobine o corte la línea al ras de la cuchilla. • Verifique la instalación de la batería. • Verifique los requisitos de carga de la batería. • Inserte la batería en el cargador hasta que se encienda la luz roja (LED). • Enchufe el cargador en un tomacorriente que funcione. Para conocer más detalles, consulte "Notas importantes sobre la carga". • Controle la corriente del tomacorriente enchufando una lámpara u otro artefacto. • Verifique si el tomacorriente está conectado a un interruptor que corta la energía cuando usted apaga la luz. • Mueva el cargador y la herramienta a un ambiente con una temperatura superior a 4,5 °C (40 °F) o inferior a 40,5 °C (105 °F).

Para conocer la ubicación del centro de mantenimiento más cercano a fin de recibir ayuda con su producto, visite nuestro sitio Web www.blackanddecker.com o llame a la línea de ayuda BLACK & DECKER al (55)5326-7100.

EL SELLO RBRC™

El sello RBRC™ en las baterías de níquel-cadmio indica que Black & Decker participa voluntariamente en un programa industrial para recolectar y reciclar estas baterías al término de su vida útil, cuando se retiran de servicio dentro de los Estados Unidos. El programa RBRC™ proporciona una conveniente alternativa para el depósito en los lotes de basura municipales de las baterías de níquel-cadmio desgastadas, hecho que es ilegal en algunas regiones.

Los pagos de Black & Decker a RBRC™ hacen más sencillo para usted deshacerse de sus baterías desgastadas con los distribuidores de baterías de níquel-cadmio de su localidad, o en los centros de servicio autorizado Black & Decker. También puede comunicarse al centro de reciclaje de su localidad para que le informen de los lugares a los que puede regresar las baterías desgastadas. La entrada de Black & Decker a este programa es parte de su compromiso para proteger nuestro medio ambiente y conservar los recursos naturales.



INFORMACIÓN DE MANTENIMIENTO

Todos los Centros de mantenimiento de Black & Decker cuentan con personal altamente capacitado dispuesto a brindar a todos los clientes un servicio eficiente y confiable en la reparación de herramientas eléctricas. Si necesita consejo técnico, reparaciones o piezas de repuesto originales de fábrica, póngase en contacto con el centro de mantenimiento de Black & Decker más cercano a su domicilio. Para ubicar su centro de servicio local, consulte la sección "Herramientas eléctricas" (Tools-Electric) de las páginas amarillas, llame al **(55)5326-7100** o visite nuestro sitio **www.blackanddecker.com**.

GARANTÍA COMPLETA DE DOS AÑOS PARA USO EN EL HOGAR

Black & Decker (Estados Unidos) Inc. ofrece una garantía de dos años por cualquier defecto del material o de fabricación de este producto. El producto defectuoso se reparará o reemplazará sin costo alguno de dos maneras.

La primera opción, el reemplazo, es devolver el producto al comercio donde se lo adquirió (siempre y cuando se trate de un comercio participante). Las devoluciones deben realizarse conforme a la política de devolución del comercio (generalmente, entre 30 y 90 días posteriores a la venta). Le pueden solicitar comprobante de compra. Consulte en el comercio acerca de la política especial sobre devoluciones una vez excedido el plazo establecido.

La segunda opción es llevar o enviar el producto (con flete pago) a un Centro de mantenimiento propio o autorizado de Black & Decker para su reparación o reemplazo según nuestro criterio. Le pueden solicitar el comprobante de compra. Los Centros de mantenimiento autorizados y de propiedad de Black & Decker se detallan en la sección "Herramientas eléctricas" (Tools-Electric) de las páginas amarillas de la guía telefónica. Esta garantía no se extiende a los accesorios. Esta garantía le concede derechos legales específicos; usted puede tener otros derechos que pueden variar según el estado o la provincia. Si tiene alguna pregunta, comuníquese con el gerente del Centro de mantenimiento de Black & Decker de su zona. Este producto no está diseñado para uso comercial.

Para reparación y servicio de sus herramientas eléctricas, favor de dirigirse al Centro de Servicio más cercano:

CULIACAN, SIN

Av. Nicolás Bravo #1063 Sur
(667) 7 12 42 11
Col. Industrial Bravo

GUADALAJARA, JAL

Av. La Paz #1779
(33) 3825 6978
Col. Americana Sector Juarez

MEXICO, D.F.

Eje Central Lázaro Cardenas
No. 18
(55) 5588 9377
Local D, Col. Obrera

MERIDA, YUC

Calle 63 #459-A
(999) 928 5038
Col. Centro

MONTERREY, N.L.

Av. Francisco I. Madero
No.831
(81) 8375 2313
Col. Centro

PUEBLA, PUE

17 Norte #205
(222) 246 3714
Col. Centro

QUERETARO, QRO

Av. Madero 139 Pte.
(442) 214 1660
Col. Centro

SAN LUIS POTOSI, SLP

Av. Universidad 1525
(444) 814 2383
Col. San Luis

TORREON, COAH

Blvd. Independencia, 96 Pte.
(871) 716 5265
Col. Centro

VERACRUZ, VER

Prolongación Díaz Mirón #4280
(229)921 7016
Col. Remes

VILLAHERMOSA, TAB

Constitución 516-A
(993) 312 5111
Col. Centro

PARA OTRAS LOCALIDADES LLAME AL: (55) 5326 7100

**Vea "Herramientas
eléctricas (Tools-Electric)"
- Páginas amarillas -
para Servicio y ventas**



**BLACK & DECKER S.A. DE C.V.
BOSQUES DE CIDROS ACCESO
RADIATAS NO. 42
COL. BOSQUES DE LAS LOMAS.
05120 MEXICO, D.F.
TEL. 55-5326-7100**

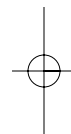
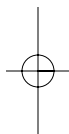

Cat.No. NST2018 Form No. 90541134
Copyright© 2008 Black & Decker

SEPT. '08
Printed in China

