

# **BLACK+** **DECKER**™

**INSTRUCTION MANUAL**  
**MODE D'EMPLOI**  
**MANUAL DE INSTRUCCIONES**

**POWERED FLOOR SWEEPER**  
**BALAYEUSE ÉLECTRIQUE**  
**BARREDORA A BATERÍA PARA PISOS**

**HFS413**

**Please read before returning this product for any reason.**  
**à LIRE avant de retourner ce produit pour quelque raison que ce soit.**

**LEA EL MANUAL antes de devolver este producto por cualquier motivo.**

English (*original instructions*)

1

---

Français (*traduction de la notice d'instructions originale*)

6

---

Español (*traducido de las instrucciones originales*)

11

---

**Thank you for choosing BLACK+DECKER!**

If you have a question or experience a problem with your BLACK+DECKER purchase, go to: <http://www.blackanddecker.com/instantanswers>

If you can't find the answer or do not have access to the Internet, call 1-800-544-6986 from 8 a.m. to 5 p.m. EST Mon. - Fri. to speak with an agent. Please have the CATALOG NUMBER available when you call.

To register your new product, visit  
[www.BlackandDecker.com/NewOwner](http://www.BlackandDecker.com/NewOwner)

Consulter le site Web [www.BlackandDecker.com/NewOwner](http://www.BlackandDecker.com/NewOwner)  
pour enregistrer votre nouveau produit.

Visite [www.BlackandDecker.com/NewOwner](http://www.BlackandDecker.com/NewOwner) para registrar su  
nuevo producto.

## Definitions: Safety Alert Symbols and Words

This instruction manual uses the following safety alert symbols and words to alert you to hazardous situations and your risk of personal injury or property damage.

**⚠ DANGER:** Indicates an imminently hazardous situation which, if not avoided, **will** result in **death or serious injury**.

**⚠ WARNING:** Indicates a potentially hazardous situation which, if not avoided, **could** result in **death or serious injury**.

**⚠ CAUTION:** Indicates a potentially hazardous situation which, if not avoided, **may** result in **minor or moderate injury**.

**⚠** (Used without word) Indicates a safety related message.

**NOTICE:** Indicates a practice **not related to personal injury** which, if not avoided, **may** result in **property damage**.

Fig. A

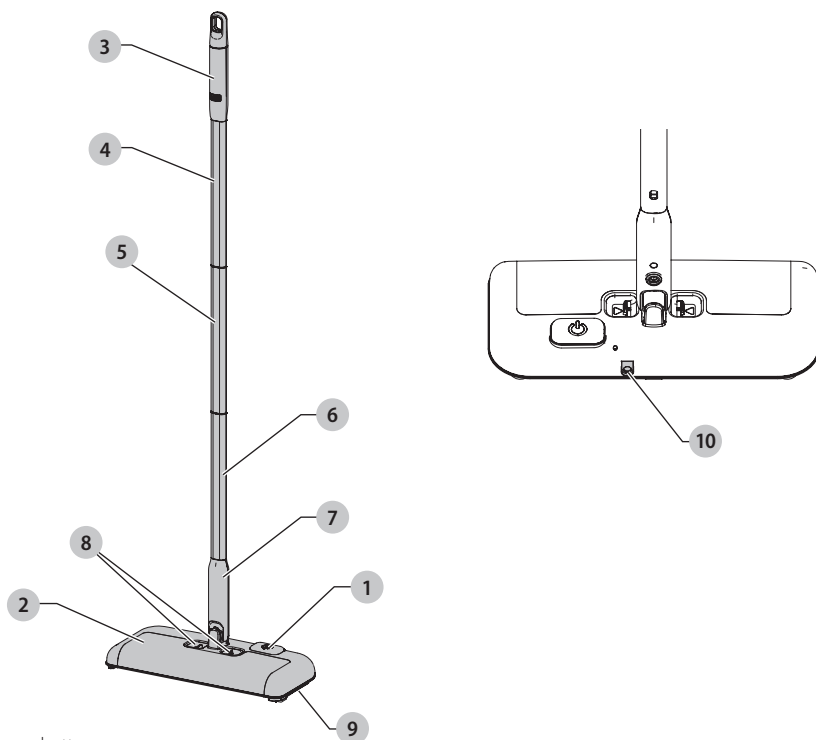

- 1 On/off power button
- 2 Sweeper head
- 3 Handle
- 4 Handle pole
- 5 Middle pole
- 6 Lower pole
- 7 Sweeper head pole
- 8 Dust bin release tabs
- 9 Dust bin
- 10 Charging socket

**⚠ WARNING!** **Read all safety warnings and all instructions.** Failure to follow the warnings and instructions may result in electric shock, fire and/or serious injury.

**⚠ WARNING:** To reduce the risk of injury, read the instruction manual.

# IMPORTANT SAFETY INSTRUCTIONS

When using an electrical appliances, basic precautions should always be followed, including the following:

## READ ALL INSTRUCTIONS BEFORE USING THIS APPLIANCE.

**⚠ WARNING:** To reduce the risk of fire, electric shock, or injury:

- a) **Do not use outdoors or on wet surface**
- b) **Do not allow to be used as a toy.** Close attention is necessary when used by or near children.
- c) **Use only as described in this manual.** Use only manufacturer's recommended attachments.
- d) **Do not handle appliance with wet hands.**
- e) **Do not put any object into openings.** Do not use with any opening blocked; keep free of dust, lint, hair, and anything that may reduce air flow.
- f) **Keep hair, loose clothing, fingers, and all parts of body away from openings and moving parts.**
- g) **Use extra care when cleaning on stairs.**
- h) **Do not use to pick up flammable or combustible liquids, such as gasoline, or use in areas where they may be present.**
- i) **Do not pick up anything that is burning or smoking, such as cigarettes, matches, or hot ashes.**
- j) **Do not incinerate the appliance even if it is severely damaged.** The batteries can explode in a fire.

### ADDITIONAL SAFETY WARNINGS

- a) **Recharge only with the charger specified by the manufacturer.** A charger that is suitable for one type of battery pack may create a risk of fire when used with another battery pack.
- b) **Under abusive conditions, liquid may be ejected from the battery; avoid contact. If contact accidentally occurs, flush with water. If liquid contacts eyes, additionally seek medical help.** Liquid ejected from the battery may cause irritation or burns.
- c) **Do not use a battery pack or appliance that is damaged or modified.** Damaged or modified batteries may exhibit unpredictable behavior resulting in fire, explosion or risk of injury.
- d) **Do not expose a battery pack or appliance to fire or excessive temperature.** Exposure to fire or temperature above 266 °F (130 °C) may cause explosion.

- e) **Have servicing performed by a qualified repair person using only identical replacement parts.** This will ensure that the safety of the product is maintained.

**⚠ WARNING:** Do not attempt to modify or repair the appliance

**NOTE:** This appliance is intended for household use only and should not be used for commercial purposes.









Prevent unintentional starting. Ensure the switch is in the off-position before connecting to battery pack, picking up or carrying the appliance. Carrying the appliance with your finger on the switch or energizing appliance that have the switch on invites accidents .

Follow all charging instructions and do not charge the battery pack or appliance outside of the temperature range specified in the instructions. Charging improperly or at temperatures outside of the specified range may damage the battery and increase the risk of fire.

Only for use with JOD-S-075015A charger.

## SAVE THESE INSTRUCTIONS

The label on your tool may include the following symbols. The symbols and their definitions are as follows:

V .....	volts		AC/DC...alternating or direct current
Hz .....	hertz		Class II Construction (double insulated)
min .....	minutes	n <sub>0</sub> .....	no load speed
— — — or DC .....	direct current	n .....	rated speed
Ⓢ .....	Class I Construction (grounded)		earthing terminal
.../min .....	per minute		safety alert symbol
BPM .....	beats per minute		visible radiation
IPM .....	impacts per minute		wear respiratory protection
RPM .....	revolutions per minute		wear eye protection
sfpm .....	surface feet per minute		wear hearing protection
SPM .....	strokes per minute		read all documentation
A .....	amperes		
W .....	watts		
~ or AC .....	alternating current		

### Assembly (Fig. B)

1. Slide the lower pole **6** into the sweeper head pole **7**. Ensure the slot of the lower pole is on the top.
2. Slide one of the middle pole **5** into the lower pole. Ensure the nub of the middle pole lines up with the slot of the lower pole.
3. Slide the handle pole **4** into the middle pole. Ensure the nub of the handle pole lines up with the slot of the middle pole.
4. Slide the handle **3** into the handle pole **4**. Ensure the nub of the handle lines up with the slot of the handle pole.

Fig. B

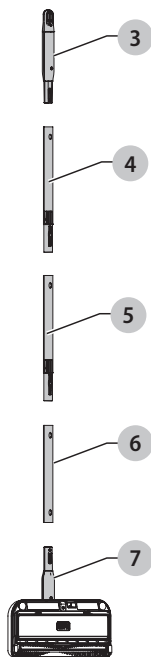

## Charging the Battery (Fig. C)

**! WARNING:** For use only with the supplied charger.

From new, the rechargeable cells of the product need a minimum charge time of 16 hours to ensure full power.

- Plug the jack plug of the charger into the charging socket **10** of the tool as shown in Fig. C. Plug the charger into any standard 120 Volt 60 Hz electrical outlet. The charging indicator **12** will be lit.

**NOTE:** If the charging indicator **12** is not lit when the jack plug is inserted remove the jack plug from the charging socket **10** and complete the following steps:

1. Check the beater bar for hair ingress or any other signs of stalling and remove the offending items. Insert the jack plug into the charging socket **10**, if the charging indicator **12** still fails to be lit remove the jack plug and complete step 2 below.
2. Operate the on/off switch **1** once and then re-insert the jack plug into the charging socket **10**.

If the charging indicator still fails to be lit then return the unit to an authorized service center.

Fig. C

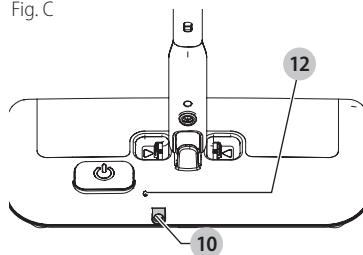

While charging, the charger may get warm, this is perfectly normal and safe. It is safe to leave the appliance connected to the charger indefinitely. The charger automatically reduces power consumption when charging is complete.

- When charging is complete, the LED will turn off.

**! WARNING:** Do not charge the battery at ambient temperatures below 39 °F (4 °C) or above 104 °F (40 °C).

## Switching On and Off (Fig. D)

- To switch the appliance on, depress the on/off button **1** with your foot
- To switch the appliance off, depress the button again.

Fig. D

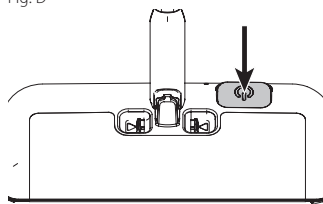

## EMPTYING AND CLEANING THE PRODUCT

**! WARNING:** Turn sweeper off before emptying the dust bin or cleaning.

### Opening the Dust Bin (Fig. E)

- Hold the sweeper over a garbage can.
- Simultaneously press both dust bin release tabs **8**. The door of the dust bin **9** underneath the sweeper head **2** will drop open, releasing the dust and dirt.

Fig. E

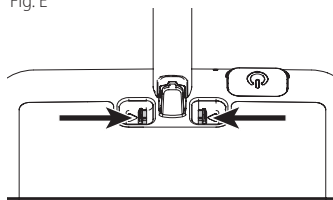

- Close the dust bin door until the two release tabs click into place.

## Cleaning the Beater Bar (Fig. F)

- Turn the sweeper upside-down to expose the beater brush **11**.
- Pull away any hair or debris.  
Fig. F

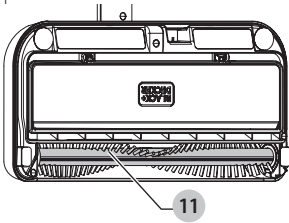

**⚠ WARNING:** *Make sure the sweeper is completely dry before using it.*

**IMPORTANT:** To assure product SAFETY and RELIABILITY, repairs, maintenance and adjustment (other than those listed in this manual) should be performed by authorized service centers or other qualified service organizations, always using identical replacement parts.

## MAINTENANCE

Use only mild soap and damp cloth to clean the sweeper. Never let any liquid get inside the sweeper; never immerse any part of the sweeper into a liquid.

**⚠ WARNING:** *Changes or modifications to this unit not expressly approved by the party responsible for compliance could void the user's authority to operate the equipment.*

**NOTE:** This equipment has been tested and found to comply with the limits for a Class B digital device, pursuant to Part 15 of the FCC Rules. These limits are designed to provide reasonable protection against harmful interference in a residential installation. This equipment generates, uses and can radiate radio frequency energy and, if not installed and used in accordance with the instructions, may cause harmful interference to radio communications. However, there is no guarantee that interference will not occur in a particular installation. If this equipment does cause harmful interference to radio or television reception, which can be determined by turning the equipment off and on, the user is encouraged to try to correct the interference by one or more of the following measures: - Reorient or relocate the receiving antenna. - Increase the separation between the equipment and receiver. - Connect the equipment into an outlet on a circuit different from that to which the receiver is connected. - Consult the dealer or an experienced radio/ TV technician for help. Shielded cables must be used with this unit to ensure compliance with the Class B FCC limits.

## The RBRC® Seal

The RBRC® (Rechargeable Battery Recycling Corporation) Seal on the nickel cadmium, nickel metal hydride or lithium-ion batteries (or battery packs) indicates that the costs to recycle these batteries (or battery



packs) at the end of their useful life have already been paid by BLACK+DECKER. In some areas, it is illegal to place spent nickel cadmium, nickel metal hydride or lithium-ion batteries in the trash or municipal solid waste stream and the Call 2 Recycle™ program provides an environmentally conscious alternative.

Call 2 Recycle, Inc., in cooperation with BLACK+DECKER and other battery users, has established the program in the United States and Canada to facilitate the collection of spent nickel cadmium, nickel metal hydride or lithium-ion batteries. Help protect our environment and conserve natural resources by returning the spent nickel cadmium, nickel metal hydride or lithium-ion batteries to an authorized BLACK+DECKER service center or to your local retailer for recycling. You may also contact your local recycling center for information on where to drop off the spent battery. RBRC® is a registered trademark of Call 2 Recycle, Inc.

## ACCESSORIES

Recommended accessories for use with your appliance are available from your local dealer or authorized service center. If you need assistance regarding accessories, please call: **1-800-544-6986**.

**⚠ WARNING:** *The use of any accessory not recommended for use with this appliance could be hazardous.*

## SERVICE INFORMATION

All BLACK+DECKER Service Centers are staffed with trained personnel to provide customers with efficient and reliable power tool service. Whether you need technical advice, repair, or genuine factory replacement parts, contact the BLACK+DECKER location nearest you. To find your local service location, call: **1-800-544-6986** or visit [www.blackanddecker.com](http://www.blackanddecker.com).

## TWO-YEAR LIMITED WARRANTY

Black & Decker (U.S.) Inc. warrants this product to be free from defects in material or workmanship for a period of two (2) years following the date of purchase, provided that the product is used in a home environment. This limited warranty does not cover failures due to abuse, accidental damage or when repairs have been made or attempted by anyone other than BLACK+DECKER and its Authorized Service Centers. A defective product meeting the warranty conditions set forth herein will be replaced or repaired at no charge in either of two ways:

The first, which will result in exchanges only, is to return the product to the retailer from whom it was purchased (provided that the store is a participating retailer). Returns should be made within the time period of the retailer's policy for exchanges. Proof of purchase may be required. Please check with the retailer for its specific return policy regarding time limits for returns or exchanges. The second option is to take or send the product (prepaid) to a BLACK+DECKER owned or authorized Service Center for repair or replacement at BLACK+DECKER's option. Proof

of purchase may be required. BLACK+DECKER owned and authorized service centers are listed online at [www.blackanddecker.com](http://www.blackanddecker.com).

This warranty does not apply to accessories. This warranty gives you specific legal rights and you may have other rights which vary from state to state. Should you have any questions, contact the manager of your nearest BLACK+DECKER Service Center. This product is not intended for commercial use, and accordingly, such commercial use of this product will void this warranty. All other guarantees, express or implied, are hereby disclaimed.

**LATIN AMERICA:** This warranty does not apply to products sold in Latin America. For products sold in Latin America, check country specific warranty information contained in the packaging, call the local company or see the website for such information.

Imported by Black & Decker (U.S.) Inc.,  
701 E. Joppa Rd.  
Towson, MD 21286

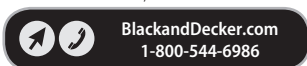

## Définitions : symboles et termes d'alarmes sécurité

Ces guides d'utilisation utilisent les symboles et termes d'alarmes sécurité suivants pour vous prévenir de situations dangereuses et de risques de dommages corporels ou matériels.

**⚠ DANGER :** indique une situation dangereuse imminente qui, si elle n'est pas évitée, **entraînera la mort ou des blessures graves.**

**⚠ AVERTISSEMENT :** indique une situation potentiellement dangereuse qui, si elle n'est pas évitée, **pourrait entraîner la mort ou des blessures graves.**

**⚠ ATTENTION :** indique une situation potentiellement dangereuse qui, si elle n'est pas évitée, **pourrait entraîner des blessures légères ou modérées.**

**⚠** (Si utilisé sans aucun terme) Indique un message propre à la sécurité.

**⚠ AVIS :** indique une pratique ne posant **aucun risque de dommages corporels** mais qui par contre, si rien n'est fait pour l'éviter, **pourrait poser des risques de dommages matériels.**

Fig. A

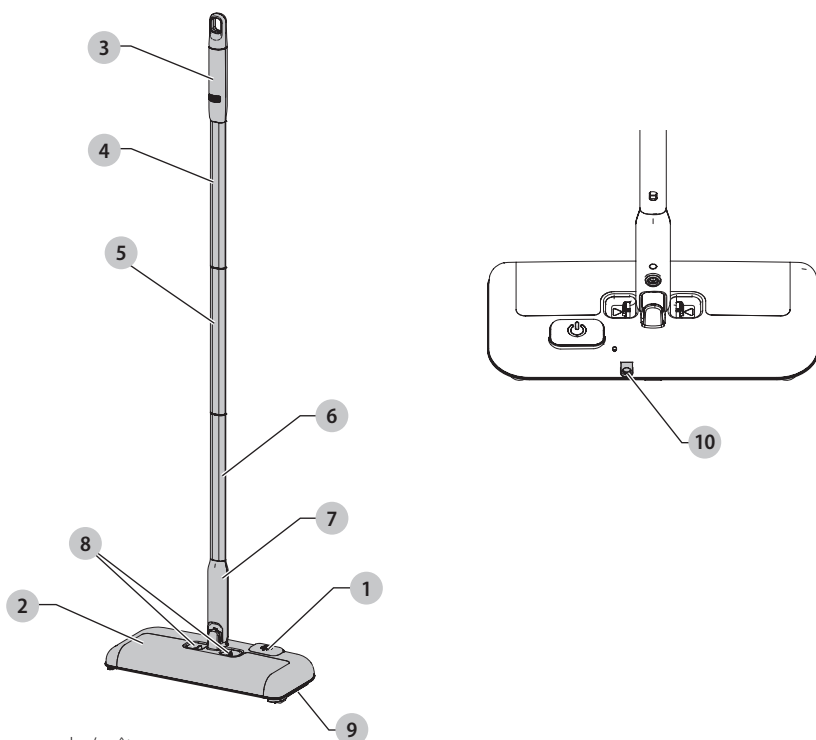

1 Interrupteur marche/arrêt

2 Tête de la balayeuse

3 Poignée

4 Poignée Tube

5 Tube intermédiaire

6 Tube inférieur

7 Tube de la tête de balayeuse

8 Pattes de libération de la cuve à poussière

9 Cuve à poussière

10 Prise de chargement

**⚠ AVERTISSEMENT!** lire tous les avertissements de sécurité et toutes les directives. Le non-respect des avertissements et des directives pourrait se solder par un choc électrique, un incendie et/ou une blessure grave.

**⚠ AVERTISSEMENT :** afin de réduire le risque de blessures, lire le mode d'emploi de l'outil.



# CONSIGNES DE SÉCURITÉ IMPORTANTES

Pendant l'utilisation de cet appareil, prendre systématiquement des précautions élémentaires, y compris les suivantes :

## LIRE ET SUIVRE TOUTES LES CONSIGNES

**⚠ AVERTISSEMENT :** afin de réduire le risque de choc électrique, ne pas utiliser à l'extérieur ou sur une surface mouillée.

- a) **Ne pas utiliser à l'extérieur ou sur une surface humide.**
- b) **Ne pas utiliser à l'extérieur ou sur une surface humide. Ne pas permettre son utilisation comme jouet.** Rester très vigilant lorsque l'appareil est utilisé par des enfants ou en leur présence.
- c) **Utiliser cet appareil uniquement comme décrit dans ce manuel.** Utiliser exclusivement des accessoires recommandés par le fabricant.
- d) **Ne pas manipuler cet appareil avec les mains humides.**
- e) **Ne pas insérer d'objets dans ses ouvertures. Ne pas l'utiliser si ses ouvertures sont obstruées.** Les maintenir propres et exemptes de tout cheveu, poussière, peluche, ou toute autre chose pouvant en réduire la circulation d'air.
- f) **Maintenir les cheveux, les vêtements amples, les doigts, et toute autre partie du corps, éloignés des ouvertures et des pièces mobiles.**
- g) **Augmenter la vigilance lors du nettoyage d'escaliers.**
- h) **Ne pas l'utiliser pour aspirer des liquides inflammables ou combustibles comme l'essence ou l'utiliser en leur présence.**
- i) **Ne pas aspirer des objets incandescents, ou se consumant, comme les cigarettes, les allumettes ou les cendres chaudes.**
- j) **Ne pas incinérer l'appareil, même s'il est sévèrement endommagé.** Les blocs-piles pourraient exploser dans le feu.

## CONSIGNES DE SÉCURITÉ ADDITIONNELLES

- a) **Le recharger seulement avec le chargeur spécifié par le fabricant.** Un chargeur propre à un type de bloc-piles peut créer des risques d'incendie lorsqu'utilisé avec d'autres blocs-piles.
- b) **Sous certaines conditions inappropriées, le bloc-piles pourra perdre du liquide. Éviter tout contact avec ce liquide. Si cela se produisait, rincer à l'eau claire. En cas de contact oculaire, consulter aussi un médecin.** Le liquide perdu par le bloc-piles peut causer irritations ou brûlures.

- c) **Ne pas utiliser un bloc-piles ou un appareil endommagé ou modifié.** Un bloc-piles endommagé ou modifié pourrait se comporter de façon imprévisible et poser des risques d'incendie, d'explosion ou de dommages corporels.
- d) **Ne pas exposer un bloc-piles ou un appareil au feu, ou à des températures excessives.** Toute exposition au feu ou à des températures supérieures à 130 °C (266 °F) pose des risques d'explosion.
- e) **Faire entretenir cet appareil par un réparateur qualifié qui n'utilisera que des pièces de rechange identiques.** Cela permettra d'assurer l'intégrité du produit et la sécurité de l'utilisateur.

**⚠ AVERTISSEMENT :** ne pas tenter de modifier ou réparer l'appareil.

**REMARQUE :** cet appareil a été conçu pour l'usage du particulier et non pour un usage commercial.













Prévenir tout démarrage accidentel. S'assurer que l'interrupteur est en position d'arrêt avant d'insérer un bloc-piles, ou d'attraper ou transporter l'appareil. Transporter l'appareil le doigt sur l'interrupteur ou alimenter l'appareil alors que l'interrupteur est en marche invite les accidents.

Suivre les instructions de charge et ne pas recharger le bloc-piles ou l'appareil hors des plages de températures spécifiées dans les instructions. Un chargement incorrect ou à des températures hors de la plage spécifiée pourra endommager le bloc-piles et augmenter les risques d'incendie.

Uniquement pour utilisation avec le chargeur JOD-S-075015A.

## CONSERVER CES DIRECTIVES

L'étiquette apposée sur votre outil peut inclure les symboles suivants. Les symboles et leur définition sont indiqués ci-après :

V .....	volts		AC..... courant alternatif
Hz .....	hertz		AC/DC..... courant alternatif ou continu
min .....	minutes		..... fabrication classe II (double isolation)
 or DC.....	DC..... courant continu	$n_0$ .....	vitesse à vide
 .....	..... fabrication classe I (mis à la terre)	n .....	vitesse nominale
... /min.....	par minute		..... borne de terre
BPM.....	batttements par minute		..... symbole d'avertissement
IPM.....	impacts par minute		..... radiation visible
RPM.....	revolutions per minute		..... protection respiratoire
sfpm .....	pieds linéaires par minute (plpm)		..... protection oculaire
SPM (FPM).....	fréquence par minute		..... protection auditive
A .....	ampères		..... lire toute la documentation
W.....	watts		

## Assemblage (Fig. B)

1. Insérez le tube inférieur **6** dans le tube de la tête de balayeuse **7**. Assurez-vous que l'orifice sur le tube inférieur est sur le dessus.
2. Insérez l'un des tubes intermédiaires **5** dans le tube inférieur. Assurez-vous que la saillie sur le tube intermédiaire s'aligne sur l'orifice du tube inférieur.
3. Insérez la poignée **4** tube intermédiaire dans le premier. Assurez-vous que la saillie sur la poignée tube s'aligne sur l'orifice du premier tube intermédiaire.
4. Insérez la poignée **3** dans la poignée tube **4**. Assurez-vous que la saillie sur la poignée s'aligne sur l'orifice du poignée tube.

Fig. B

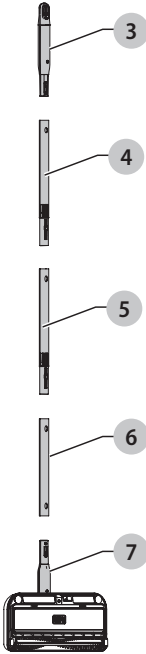

chargement **10**, si le voyant de chargement **12** ne s'allume toujours pas, retirez la fiche et effectuez l'étape 2 suivante.

2. Appuyez une fois sur le bouton Marche/Arrêt **1** et réinsérez la fiche dans la prise de chargement **10**.

Si le voyant de chargement ne s'allume toujours pas, retournez alors l'appareil dans un centre de services autorisé.

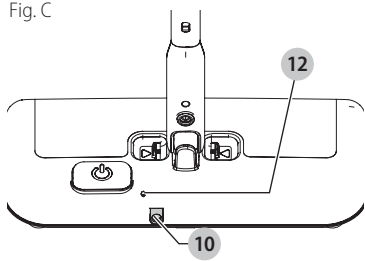

Fig. C

Durant le chargement, le chargeur peut devenir chaud; ceci est tout à fait normal et ne présente aucun danger. Il est sécuritaire de laisser l'appareil branché au chargeur indéfiniment. Le chargeur réduit automatiquement la consommation électrique lorsque la charge est complète.

- Lorsque la charge est terminée, le voyant s'éteint.

**⚠ AVERTISSEMENT :** *ne pas charger le bloc-piles à des températures ambiantes inférieures à 4 °C (39 °F) ou supérieures à 40 °C (104 °F).*

## Mise en marche et arrêt de l'appareil (Fig. D)

- Pour mettre l'appareil en marche, appuyez sur l'interrupteur marche/arrêt **1** avec le pied.
- Pour arrêter l'appareil, appuyez à nouveau sur l'interrupteur.

Fig. D

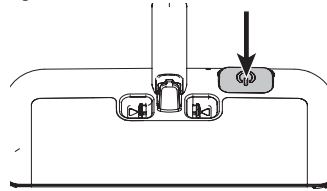

## Chargement du bloc-piles (Fig. C)

**⚠ AVERTISSEMENT :** *à n'utiliser qu'avec le chargeur fourni avec l'appareil.*

Les piles rechargeables neuves de ce dispositif doivent être chargées pendant au moins 16 heures afin d'assurer une puissance maximale.

- Brancher le connecteur mâle du chargeur dans la prise femelle de l'appareil **10**. Brancher le chargeur dans une prise électrique standard de 120 volts, 60 Hz. L'indicateur de charge **12** s'allume.

**REMARQUE :** Si le voyant de chargement **12** n'est pas allumé lorsque la fiche est insérée, retirez la fiche de la prise de chargement **10** et effectuez les étapes suivantes :

1. Vérifiez la barre de battage contre l'infiltration de cheveux ou tout autre signe de décrochage et retirez les éléments gênants. Insérez la fiche dans la prise de

## VIDANGE ET NETTOYAGE DE L'APPAREIL

**⚠ AVERTISSEMENT :** *arrêter la balayeuse avant de vider sa cuve à poussières ou de faire son entretien.*

## Ouverture de la cuve à poussières (Fig. E)

- Maintenez la balayeuse au-dessus d'une poubelle.
- Appuyez simultanément sur les deux pattes de libération de la cuve à poussières **8**. Le portillon de la cuve à poussières **9** sous la tête de la balayeuse **2** s'ouvrira et libérera poussière et saleté.

Fig. E

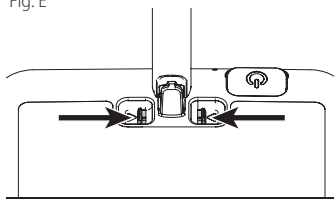

- Refermez le portillon de la cuve à poussières en vous assurant que les pattes de libération s'enclenchent en place.

## Nettoyage de la barre de battage (Fig. F)

- Mettez la balayeuse à l'envers pour exposer la brosse de battage **11**.
- Retirez tout cheveu ou débris.

Fig. F

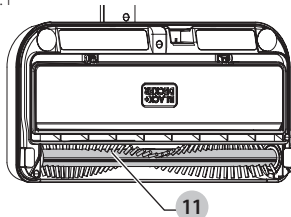

**⚠ AVERTISSEMENT :** *s'assurer que l'aspirateur est complètement sec avant de l'utiliser.*

**IMPORTANT :** Pour garantir la SÉCURITÉ et la FIABILITÉ du produit, les réparations, l'entretien et le réglage (autre que ceux énumérés dans ce manuel) doivent être réalisés par un centre de réparation agréé ou tout autre centre de réparation professionnel, et des pièces de rechange identiques doivent être utilisées.

## MAINTENANCE

Nettoyez la balayuse seulement avec un savon doux et un chiffon humide. Ne laissez aucun liquide pénétrer dans la balayuse. N'immergez jamais aucune partie de la balayuse dans un liquide.

**⚠ AVERTISSEMENT :** *tout changement ou modification de cet appareil non expressément approuvé par la partie responsable de sa conformité pourra annuler le droit à l'utilisateur d'utiliser l'appareil.*

**REMARQUE :** cet équipement a été testé et jugé conforme aux limites propres aux appareils numériques de Classe B, conformément au Paragraphe 15 du règlement du FCC. Ces limites ont été adoptées pour offrir une protection raisonnable contre les interférences nuisibles dans une installation résidentielle. Cet équipement produit, utilise et peut émaner des ondes radiofréquences qui, s'il n'est pas installé et utilisé conformément aux directives, pourront causer des interférences nuisibles aux communications radio. Cependant, en fonction des installations réalisées, l'absence d'interférences n'est pas garantie. Si cet

équipement cause des interférences nuisibles à la réception radio ou télévision (ce qui peut être déterminé par la mise sous/hors tension de cet équipement) l'utilisateur est encouragé à tenter de corriger ces interférences en prenant l'une ou plusieurs des mesures suivantes Réorienter l'antenne de réception ou en changer l'emplacement. Augmenter la distance entre l'équipement et le récepteur. Brancher l'équipement à une prise située sur un circuit différent de celui sur lequel le récepteur est connecté. Contacter un revendeur ou consulter un technicien radio/télé qualifié. Des câbles blindés pourront être utilisés avec cet appareil pour se conformer aux limites de la FCC pour la classe B.

## Le sceau SRPRC®

Le sceau SRPRC® (Société de recyclage des piles rechargeables du Canada)

apposé sur une pile au nickel-cadmium, à l'hydrure métallique de nickel ou au lithium-ion (ou un bloc-piles) indique que les coûts de recyclage de ces derniers en fin d'utilisation ont déjà été réglés par BLACK+DECKER. Dans certaines régions, la mise au rebut ou aux ordures municipales des piles au nickel-cadmium, à l'hydrure métallique de nickel ou au lithium-ion, est illégale ; le programme de l'Appel à Recycler® constitue donc une solution pratique et écologique.

Appel à Recycler Canada, Inc., en collaboration avec BLACK+DECKER et d'autres utilisateurs de piles, a mis sur pied de programme aux États-Unis et au Canada pour faciliter la collecte des piles au nickel-cadmium, à l'hydrure métallique de nickel ou au lithium-ion usagées. Aidez-nous à protéger l'environnement et à conserver nos ressources naturelles en renvoyant les piles au nickel-cadmium, à l'hydrure métallique de nickel ou au lithium-ion usagées à un centre de réparation autorisé BLACK+DECKER ou chez votre détaillant afin qu'elles y soient recyclées. On peut en outre se renseigner auprès d'un centre de recyclage local pour connaître d'autres sites les acceptant. SRPRC® est une marque déposée de l'Appel à Recycler Canada, Inc.

## ACCESSOIRES

Les accessoires recommandés pouvant être utilisés avec l'appareil sont disponibles auprès du détaillant local ou du centre de réparation autorisé. Pour obtenir de l'aide concernant les accessoires, composer le : **1 800 544-6986**.

**⚠ AVERTISSEMENT :** *l'utilisation de tout accessoire non recommandé avec cet appareil pourrait s'avérer dangereuse.*

## INFORMATION SUR LES RÉPARATIONS

Tous les centres de réparation BLACK+DECKER sont dotés de personnel qualifié en matière d'outillage électrique; ils sont donc en mesure d'offrir à leur clientèle un service efficace et fiable. Que ce soit pour un avis technique, une réparation ou des pièces de rechange authentiques installées en usine, communiquer avec l'établissement BLACK+DECKER le plus près de chez vous. Pour trouver l'établissement de réparation de votre région, composer le numéro suivant : **1 800 544-6986** ou consulter le site [www.blackanddecker.com](http://www.blackanddecker.com)

## GARANTIE LIMITÉE DE DEUX ANS

Black & Decker (É.-U.) Inc. garantit que le produit est exempt de défauts de matériau et de fabrication pendant deux(2) ans à partir de la date d'achat, à condition que le produit soit utilisé en milieu domestique. La présente garantie limitée ne couvre pas les défaillances provoquées par un abus, un dommage accidentel ou des réparations ou tentatives de réparations effectuées par toute autre personne que le personnel de BLACK+DECKER et de ses centres de réparation agréés. Un produit défectueux qui remplit les conditions stipulées par la présente garantie sera remplacé ou réparé sans frais d'une des deux façons suivantes :

La première façon consiste en un échange chez le détaillant où le produit a été acheté (à la condition que le magasin soit un détaillant participant). Tout retour doit se faire durant la période correspondant à la politique d'échange du détaillant. Une preuve d'achat peut être requise. Prière de vérifier la politique de retour du détaillant au sujet des délais impartis pour les retours ou les échanges. La deuxième option est d'apporter ou d'envoyer le produit (en port payé) à un centre de réparation agréé ou à un centre de réparation BLACK+DECKER pour faire réparer ou échanger le produit, à la discrétion de BLACK+DECKER. Une preuve d'achat peut être requise. Les centres de réparation de BLACK+DECKER et les centres de réparation en ligne sur [www.blackanddecker.com](http://www.blackanddecker.com).

Cette garantie ne s'applique pas aux accessoires. Cette garantie accorde des droits légaux propres au propriétaire de l'outil. Ce dernier pourrait avoir d'autres droits selon l'État ou la province qu'il habite. Pour toute question, communiquer avec le directeur du centre de réparation BLACK+DECKER le plus près. Ce produit n'est pas destiné à un usage commercial. L'usage commercial de ce produit annule par conséquent cette garantie. Toutes autres garanties, expresses ou implicites, sont déclinées par la présente.

Importé par Black & Decker (U.S.) Inc.,  
701 E. Joppa Rd.  
Towson, MD 21286



**BlackandDecker.com**  
1-800-544-6986

## Definiciones: Símbolos y palabras de alerta de seguridad

Este manual de instrucciones utiliza los siguientes símbolos y palabras de alerta de seguridad para alertarle de situaciones peligrosas y del riesgo de lesiones corporales o daños materiales.

**!** **PELIGRO:** Indica una situación de peligro inminente que, si no se evita, provocará **la muerte o lesiones graves**.

**!** **ADVERTENCIA:** Indica una situación de peligro potencial que, si no se evita, **podría** provocar **la muerte o lesiones graves**.

**!** **ATENCIÓN:** Indica una situación de peligro potencial que, si no se evita, **posiblemente** provocaría **lesiones leves o moderadas**.

**!** (Utilizado sin palabras) indica un mensaje de seguridad relacionado.

**!** **AVISO:** Se refiere a una práctica **no relacionada a lesiones corporales** que de no evitarse **puede** resultar en **daños a la propiedad**.

Fig. A

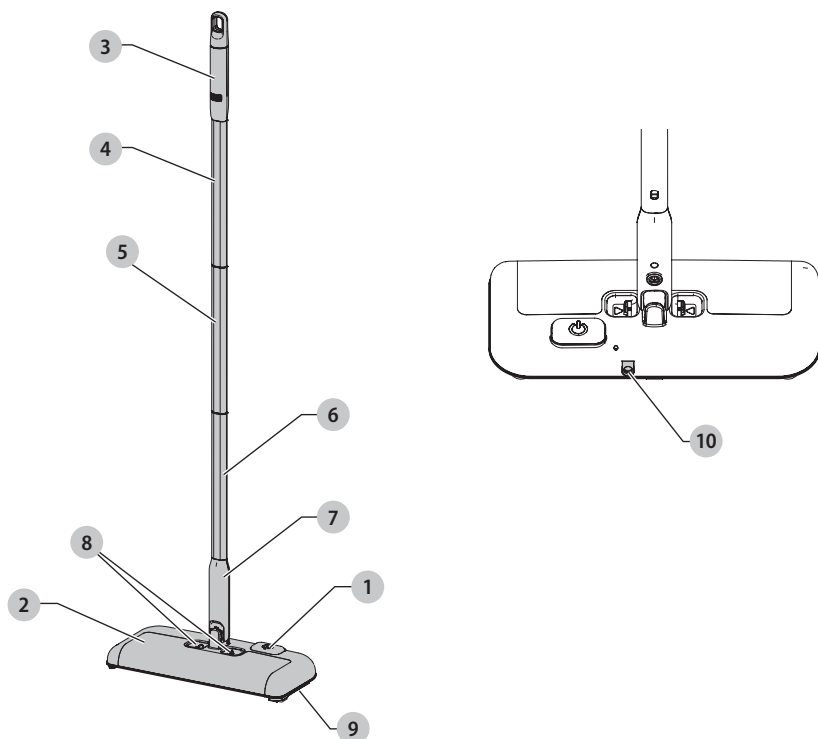

- 1 Botón de encendido/apagado
- 2 Cabezal de la barredora
- 3 Mango
- 4 Mango barra
- 5 Barra centrales
- 6 Barra inferior
- 7 Barra del cabezal de la barredora
- 8 Lengüetas de liberación del depósito colector de polvo
- 9 Depósito colector de polvo
- 10 Enchufe de carga

**!** **¡ADVERTENCIA!** *Lea todas las advertencias de seguridad e instrucciones. El incumplimiento de las advertencias e instrucciones puede provocar descargas eléctricas, incendios o lesiones graves.*

**!** **ADVERTENCIA:** *Para reducir el riesgo de lesiones, lea el manual de instrucciones.*

# INSTRUCCIONES DE SEGURIDAD IMPORTANTES

Al utilizar su aparato, siempre deben seguirse precauciones básicas, incluidas las siguientes:

## LEA Y SIGA TODAS LAS INSTRUCCIONES

**⚠ ADVERTENCIA:** Para disminuir el riesgo de incendio, descarga eléctrica o lesiones:

- a) **No utilice la barredora al aire libre ni en una superficie mojada.**
- b) **No permita que se utilice como un juguete.** Es preciso prestar una atención especial cuando sea utilizada por niños o cerca de ellos.
- c) **Utilícela solamente como se describe en este manual.** Use únicamente accesorios recomendados por el fabricante.
- d) **No toque el aparato si tiene las manos mojadas.**
- e) **No ponga ningún objeto en las aberturas.** No utilice este aparato si tiene alguna abertura bloqueada; manténgalo sin polvo, pelusa, pelo o cualquier cosa que pueda reducir el flujo de aire.
- f) **Mantenga su cabello, vestimenta suelta, dedos y todo su cuerpo alejados de las aberturas y piezas en movimiento.**
- g) **Tenga especial cuidado cuando use el aparato para limpiar en escaleras.**
- h) **No lo utilice para recoger líquidos inflamables o combustibles, como gasolina, ni en áreas donde puedan estar presentes.**
- i) **No recoja nada que se esté quemando o que esté humeando, como cigarrillos, fósforos o cenizas calientes.**
- j) **No incinere el aparato incluso si está muy dañado.** Las baterías pueden explotar si se queman.

## ADVERTENCIAS DE SEGURIDAD ADICIONALES

- a) **Recárguese sólo con el cargador especificado por el fabricante.** Un cargador que sea adecuado para un tipo de batería puede ocasionar un riesgo de incendio si se utiliza con otra batería.
- b) **En condiciones de abuso, el líquido puede salirse de la batería; evite el contacto. Si se produce un contacto de forma accidental, enjuague con agua. Si el líquido entra en contacto con los ojos, busque atención médica.** El líquido que sale de la batería puede causar irritación o quemaduras.
- c) **No utilice una batería o aparato que esté dañado o modificado.** Las baterías dañadas o modificadas pueden funcionar de forma imprevisible y ocasionar un incendio, explosión o riesgo de lesión.

- d) **No exponga una batería o aparato al fuego ni a una temperatura excesiva.** La exposición al fuego o a una temperatura superior a los 130 °C (266 °F) puede ocasionar una explosión.
- e) **La reparación debe realizarse por una persona calificada para realizar reparaciones que use solamente repuestos idénticos.** Así se asegurará que se mantenga la seguridad del producto.

**⚠ ADVERTENCIA:** No intente modificar o reparar el aparato.

**NOTA:** Este aparato está diseñado solamente para uso doméstico y no debe utilizarse para fines comerciales.

Evite la puesta en funcionamiento involuntaria. Asegúrese de que el interruptor esté en posición de apagado antes de conectar con la batería, de levantar o transportar el aparato. El transportar el aparato con el dedo puesto en el interruptor o enchufar el aparato con el interruptor encendido puede provocar accidentes. Siga todas las instrucciones de carga y no cargue la batería o el aparato fuera del rango de temperatura especificado en las instrucciones. La carga inadecuada o a temperaturas fuera del rango especificado puede dañar la batería e incrementar el riesgo de incendio. Sólo para su uso con el cargador JOD-S-075015A.

## GUARDE ESTAS INSTRUCCIONES

La etiqueta de su herramienta puede incluir los siguientes símbolos. A continuación se indican los símbolos y sus definiciones:

V .....	voltios		or AC/DC... corriente alterna o directa
Hz .....	hertz		..... Construcción de Clase II (doble aislamiento)
min .....	minutos		$n_0$ ..... velocidad sin carga
— — — or DC.....	direct current		n ..... velocidad nominal
	..... Construcción de Clase I (tierra)		..... terminal de conexión a tierra
... /min.....	por minuto		..... símbolo de advertencia de seguridad
BPM .....	golpes por minuto		..... radiación visible
IPM .....	impactos por minuto		..... protección respiratoria
RPM .....	revoluciones por minuto		..... protección ocular
sfpm .....	pies de superficie por minuto		..... protección auditiva
SPM .....	pasadas por minuto		..... lea toda la documentación
A .....	amperios		
W .....	watios		
~ or AC.....	corriente alterna		

## Ensamblaje (Fig. B)

1. Deslice la barra **6** en la barra del cabezal de la barredora **7**. Asegúrese de que la ranura de la barra inferior esté por encima.
2. Deslice una de las barra central **5** en la barra inferior. Asegúrese de que la protuberancia de la barra central se alinee con la ranura de la barra inferior.

3. Deslice el mango barra y la barra central **4** en la primera. Asegúrese de que la protuberancia del mango barra central se alinee con la ranura de la barra central.
4. Deslice el mango **3** en el mango barra central **4**. Asegúrese de que la protuberancia del mango se alinee con la ranura de el mango barra.

Fig. B

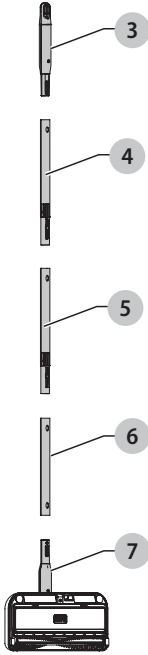
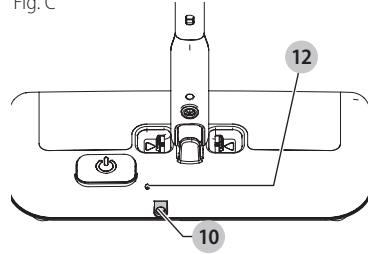

Fig. C



Durant le chargement, le chargeur peut devenir chaud; ceci est tout à fait normal et ne présente aucun danger. Il est sécuritaire de laisser l'appareil branché au chargeur indéfiniment. Le chargeur réduit automatiquement la consommation électrique lorsque la charge est complète.

- Lorsque la charge est terminée, le voyant s'éteint.

**⚠ ADVERTENCIA:** No cargue la batería a temperaturas de ambiente inferiores a 4 °C (39 °F) o superiores a 40 °C (104 °F).

### Encendido y Apagado (Fig. D)

- Para encender el aparato, presione el botón de encendido/apagado **1** con el pie.
- Para apagar el aparato, vuelva a presionar el botón.

Fig. D

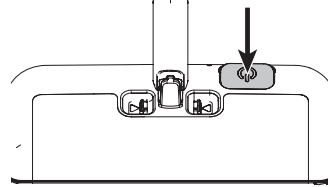

### Carga de la Batería (Fig. C)

**⚠ ADVERTENCIA:** Para ser utilizado únicamente con el cargador suministrado.

Les piles rechargeables neuves de ce dispositif doivent être chargées pendant au moins 16 heures afin d'assurer une puissance maximale.

- Conectar el conector del cargador en el zócalo **10** de la unidad. Enchufe el cargador en una toma de corriente estándar de 120 voltios, 60 Hz. Las luces indicadoras **12** de carga.

**NOTA:** Si el indicador de carga **12** no se enciende cuando se inserte el enchufe, retire el enchufe del receptáculo de carga **10** y complete los siguientes pasos:

1. Revise la barra agitadora respecto a entrada de aire o cualquier otra señal de ahogamiento y retire los obstáculos. Inserte el enchufe en el receptáculo de carga **10**, si el indicador de carga **12** todavía no se enciende, retire el enchufe y complete el paso 2 siguiente.
2. Opere el interruptor de encendido/apagado **1** una vez y vuelva a insertar el enchufe en el receptáculo de carga **10**.

Si el indicador de carga todavía no se ilumina regrese la unidad a un centro de servicio autorizado.

### VACIADO Y LIMPIEZA DEL PRODUCTO

**⚠ ADVERTENCIA:** Apague la barredora antes de vaciar el depósito colector de polvo o de limpiarla.

### Apertura del Depósito Colector de Polvo (Fig. E)

- Sostenga la barredora por encima de un cubo de basura.
- Al mismo tiempo presione ambas lengüetas de liberación del depósito colector de polvo **8**. La compuerta del depósito colector de polvo **9** bajo el cabezal de la barredora **2** se abrirá, liberando el polvo y la suciedad.

Fig. E

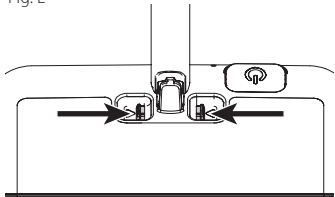

- Cierre la compuerta del depósito colector de polvo hasta que las dos lengüetas de liberación encajen en su sitio haciendo clic.

## Limpeza de la Barra Agitadora (Fig. F)

- Ponga la barredora boca abajo para exponer el cepillo agitador 11.
- Quite los pelos o residuos.

Fig. F

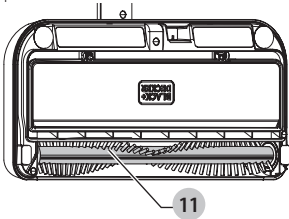

**⚠ ADVERTENCIA:** *Asegúrese de que la aspiradora esté completamente seca antes de utilizarla.*

**IMPORTANTE:** Para garantizar la SEGURIDAD y CONFIABILIDAD del producto, las reparaciones, el mantenimiento y el ajuste (que no sean aquellos indicados en este manual) deben ser realizados por los centros de mantenimiento autorizados u otras organizaciones de mantenimiento calificadas, siempre utilizando piezas de repuesto idénticas.

## MANTENIMIENTO

Para limpiar la barredora utilice solamente jabón suave y un paño húmedo. Jamás permita que le entre líquido alguno a la barredora; no sumerja nunca ninguna de sus piezas en un líquido.

**⚠ ADVERTENCIA:** *Los cambios o modificaciones a esta unidad no aprobados expresamente por la parte responsable del cumplimiento podrían anular la autorización del usuario para operar el equipo.*

**NOTA:** Este equipo ha sido probado y se ha demostrado que cumple con los límites establecidos para dispositivos digitales de Clase B, de conformidad con la Sección 15 de las Normas de la FCC. Estos límites están diseñados para ofrecer un nivel razonable de protección contra la interferencia dañina en instalaciones residenciales. Este equipo genera, utiliza y puede emitir energía de radiofrecuencia y, si no se instala y utiliza de acuerdo con las instrucciones proporcionadas, puede producir una interferencia dañina a la comunicación radial. Sin embargo, no existen garantías de que no ocurra interferencia alguna en una instalación en particular. Si este equipo produce interferencia dañina a la recepción radial o de televisión, lo que puede determinarse al apagar y volver a encender el equipo, se pide al usuario que intente corregir la interferencia implementando una o más de las siguientes medidas: - Cambiar la orientación o el lugar donde esté ubicada la antena receptora. - Aumentar el espacio que separa al equipo del receptor. - Conectar el equipo a una

toma de corriente que esté en un circuito diferente al circuito al que esté conectado el receptor. - Consultar con el distribuidor o con un técnico de radio y televisión con experiencia que pueda ayudarle. Deben utilizarse cables armados con esta unidad para asegurar el cumplimiento con los límites de la FCC para la Clase B.

## El sello RBRC®

El sello RBRC® (Rechargeable Battery Recycling Corporation) en las baterías (unidades de batería) de níquel cadmio, níquel e hidruro metálico o de iones de litio indica que el costo de reciclar de estas baterías (o unidades de batería) al llegar al final de su vida de servicio ya ha sido pagado por BLACK+DECKER. En algunas áreas, es ilegal depositar baterías de níquel cadmio, níquel e hidruro metálico o de iones de litio gastadas en la basura o la corriente de residuos sólidos urbanos; el programa Call 2 Recycle® proporciona una alternativa ecológica. Call 2 Recycle, Inc., en cooperación con BLACK+DECKER y otros usuarios de baterías, han establecido programas en los Estados Unidos y Canadá para facilitar la recolección de baterías de níquel cadmio, níquel e hidruro metálico o de iones de litio gastadas. Al llevar sus baterías de níquel cadmio, níquel e hidruro metálico y de iones de litio gastadas a un centro de servicio autorizado por BLACK+DECKER o al minorista local para que sean recicladas, ayuda a proteger el medio ambiente y a conservar recursos naturales. También puede comunicarse con el centro de reciclaje de su localidad para mayor información sobre dónde llevar sus baterías gastadas. RBRC® es una marca comercial registrada de Call 2 Recycle, Inc.



## ACCESORIOS

Los accesorios recomendados para uso con el artefacto están disponibles en su distribuidor o centro de mantenimiento autorizado local. Si necesita ayuda con respecto a los accesorios, llame al: **1-800-544-6986**.

**⚠ ADVERTENCIA:** *El empleo de cualquier accesorio no recomendado para uso con este artefacto puede ser peligroso.*

## INFORMACIÓN DE MANTENIMIENTO

Todos los Centros de servicio de BLACK+DECKER cuentan con personal altamente capacitado dispuesto a brindar a todos los clientes un servicio eficiente y confiable en la reparación de herramientas eléctricas. Si necesita consejo técnico, reparaciones o piezas de repuesto originales de fábrica, póngase en contacto con el centro de servicio de BLACK+DECKER más cercano a su domicilio. Para ubicar su centro de servicio local, llame al **1-800-544-6986** o visite nuestro sitio [www.blackanddecker.com](http://www.blackanddecker.com).

## GARANTÍA LIMITADA DE DOS AÑOS

Black & Decker (U.S.) Inc. garantiza que este producto está libre de defectos de material o mano de obra durante un período de dos (2) años desde la fecha de compra, siempre y cuando el producto se utilice en un entorno doméstico. Esta garantía limitada no cubre contra fallas



debidas a mal uso, daño accidental o cuando se han realizado o intentado reparaciones por parte de cualquier otra persona ajena a BLACK+DECKER y sus centros de mantenimiento autorizados. Un producto defectuoso que cumple con las condiciones de la garantía establecidas en el presente documento será reemplazado o reparado sin costo de una dos maneras: La primera, que únicamente dará lugar a intercambios, consiste en devolver el producto al comerciante minorista donde fue comprado (siempre y cuando la tienda sea un comerciante minorista participante). Las devoluciones deben realizarse dentro del período establecido en la política para intercambios del comerciante minorista. Es posible que se requiera el comprobante de compra. Consulte al comerciante minorista sobre su política específica de devoluciones con respecto a los límites de tiempo para devoluciones o intercambios. La segunda opción es llevar o enviar (pagado por adelantado) el producto a un centro de mantenimiento de propiedad o con autorización de BLACK+DECKER para su reparación o reemplazo a discreción de BLACK+DECKER. Es posible que se requiera un comprobante de compra. Los centros de mantenimiento de propiedad o con autorización de BLACK+DECKER en línea en [www.blackanddecker.com](http://www.blackanddecker.com). Esta garantía no se aplica a los accesorios. Esta garantía le otorga derechos legales específicos y es posible que tenga otros derechos que varían de un estado a otro. En caso de que tenga alguna pregunta, comuníquese con el gerente del centro de mantenimiento de BLACK+DECKER más cercano a usted. Este producto no está diseñado para uso comercial y, en consecuencia, dicho uso comercial de este producto anulará la garantía. Por medio del presente documento, se declina la responsabilidad de todas las demás garantías, explícitas o implícitas. AMÉRICA LATINA: Esta garantía no se aplica a productos vendidos en América Latina. Para los productos que se venden en América Latina, consulte la información de garantía específica del país contenida en el empaque, llame a la compañía local o visite el sitio web para obtener dicha información.

Importado por Black & Decker (U.S.) Inc.,  
701 E. Joppa Rd., Towson, MD 21286

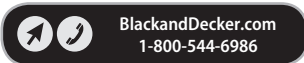

**· GARANTÍA BLACK+DECKER · BLACK+DECKER WARRANTY  
· SOLAMENTE PARA PROPOSITOS DE MEXICO**

Distributor Name · **Sello firma del distribuidor**

Date of purchase · **Fecha de compra**

**Invoice No. · No. de factura**

**PRODUCT INFORMATION · IDENTIFICACIÓN DEL PRODUCTO**

Cat. No. · **Catalogo ó Modelo**

**Serial Number · No. de serie**

Name · **Nombre**

**Last Name · Apellido**

Address · **Dirección**

City · **Ciudad**

**State · Estado**

Postal Code · **Código Postal**

**Country · País**

Telephone · **No. Teléfono**

**2 AÑOS DE GARANTIA**

Este producto cuenta con dos años de garantía a partir de la fecha de compra contra cualquier defecto de su funcionamiento, así como cualquier falla debido a materiales empleados para su fabricación ó mano de obra defectuosa.

Nuestra garantía incluye la reparación o reposición del producto y/o componentes sin cargo alguno para el cliente incluyendo la mano de obra, esta incluye los gastos de trasportación erogados para lograr cumplimiento de esta garantía en los domicilios diversos señalados.

Para hacer efectiva esta garantía deberá presentar su herramienta y esta póliza sellada por el establecimiento comercial donde se adquirió el producto.

Nos comprometemos a entregar el producto en un lapso no mayor a 30 días hábiles contados a partir de la fecha de recepción del mismo en nuestros talleres de servicio autorizados.

**ESTA GARANTIA NO APLICA CUANDO:**

El producto se hubiese utilizado en condiciones distintas a las normales.

El producto no hubiese sido operado de acuerdo con el instructivo de uso que se acompaña.

El producto hubiese sido alterado o reparado por personas no autorizadas por nosotros.

Importador: Black & Decker S.A. de .C.V  
Bosque de Cidros Acceso Radiatas No.42  
3ra.Seccion de Bosques de las lomas  
C.P.05120, Mexico, D.F. Tel: (01 55) 5326 7100



## SOLAMENTE PARA PROPOSITOS DE MEXICO

### **Grupo Realsa en herramientas, S.A. de C.V.**

Súper Manzana 69 MZ.01 Lote 30  
(Av. Torcasita)  
Col. Puerto Juárez  
Cancún, Quintana Roo  
Tel. 01 998 884 72 27

### **Ferre Pat de Puebla, S.A. de C.V.**

16 de Septiembre No. 6149  
Col. El Cerrito  
Puebla, Puebla  
Tel. 01 222 264 12 12

### **Ferre Pat de Puebla, S.A. de C.V.**

Ejército Mexicano No. 15  
Col. Ejido 1ro. de Mayo  
Boca del Río, Veracruz  
Tel. 01 229 167 89 89

### **Servicio de Fabrica BLACK+DECKER, S.A. de C.V.**

Lázaro Cardenas No. 18  
Col. Obrera  
Distrito Federal  
Tel. 55 88 95 02

### **Representaciones Industriales Robles, S.A. de C.V.**

Tezozomoc No. 89  
Col. La Preciosa  
Distrito Federal  
Tel. 55 61 86 82

### **Gpo. Comercial de Htas. y Refacciones de Occidente, S.A. de C.V.**

Av. La Paz No. 1779  
Col. Americana, S. Juaréz  
Guadalajara, Jalisco  
Tel. 01 33 38 25 69 78

### **Herramientas y Equipos Profesionales**

Av. Colón 2915 Ote.  
Col. Francisco I. Madero  
Monterrey, Nvo. León  
Tel. 01 81 83 54 60 06

### **Htas. Portátiles de Chihuahua, S.A. de C.V.**

Av. Universidad No. 2903  
Col. Fracc. Universidad  
Chihuahua, Chihuahua  
Tel. 01 614 413 64 04

### **Fernando González Armenta**

Bolivia No. 605  
Col. Felipe Carrillo Puerto  
Cd. Madero, Tamaulipas  
Tel. 01 833 221 34 50

### **Perfiles y Herramientas de Morelia**

Gertrudis Bocanegra No. 898  
Col. Ventura Puente  
Morelia, Michoacán  
Tel. 01 443 313 85 50

### **Enrique Robles**

Av. de la Solidaridad No. 12713  
Col. La Pradera  
Irapuato, Guanajuato  
Tel. 01 462 626 67 39

### **Hernández Martinez Jeanette**

Prolongación Corregidora Nte. No. 1104  
Col. Arboledas  
Queretaro, Qro.  
Tel. 01 442 245 25 80

**PARA OTRAS LOCALIDADES LLAME AL 01 800 847 2309 o 01 800 847 2312.**

BLACK & DECKER S.A. DE C.V.  
BOSQUES DE CIDROS ACCESO RADIATAS NO. 42  
COL. BOSQUES DE LAS LOMAS.  
05120 MÉXICO, D.F.  
TEL. (01 55) 5326 7100  
01 800 847 2309/01 800 847 2312

Black & Decker (U.S.) Inc.  
701 East Joppa Road, Towson, MD 21286  
Part No. N516796 Rev01  
HFS413J  
APRIL 2017