



# 18 Volt Cordless Chain Saw INSTRUCTION MANUAL

Catalog Number CCS818

**Thank you for choosing Black & Decker! Go to [www.BlackandDecker.com/NewOwner](http://www.BlackandDecker.com/NewOwner) to register your new product.**

## PLEASE READ BEFORE RETURNING THIS PRODUCT FOR ANY REASON:

If you have a question or experience a problem  
with your Black & Decker purchase, go to

**[HTTP://WWW.BLACKANDDECKER.COM/INSTANTANSWERS](http://WWW.BLACKANDDECKER.COM/INSTANTANSWERS)**  
for instant answers 24 hours a day.

If you can't find the answer or do not have access to the internet,  
call 1-800-544-6986 from 8 a.m. to 5 p.m. EST Mon. -- Fri. to speak  
with an agent. Please have the catalog number available when you call.

**SAVE THIS MANUAL FOR FUTURE REFERENCE.  
VEA EL ESPAÑOL EN LA CONTRAPORTADA.**

**POUR LE FRANÇAIS, VOIR LA COUVERTURE ARRIÈRE.  
INSTRUCTIVO DE OPERACIÓN, CENTROS DE SERVICIO Y  
PÓLIZA DE GARANTÍA. **ADVERTENCIA:** LEÁSE ESTE  
INSTRUCTIVO ANTES DE USAR EL PRODUCTO.**

## KEY INFORMATION YOU SHOULD KNOW:

- Charge battery for 9 hours before first use.
- DO NOT OVER-TENSION CHAIN. Refer to "ADJUSTING CHAIN TENSION" for proper method of tensioning chain.
- Retighten chain frequently during first two hours of use.

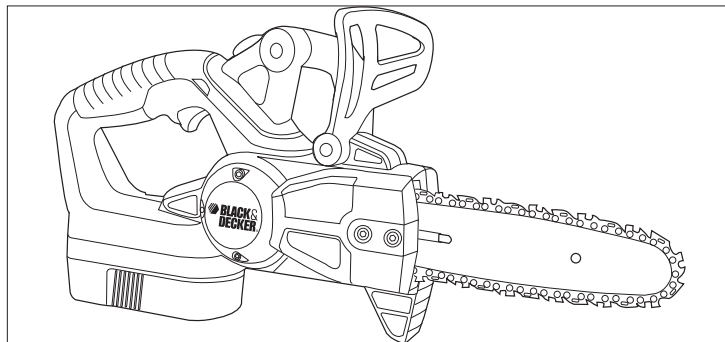

## SAFETY GUIDELINES - DEFINITIONS

It is important for you to read and understand this manual. The information it contains relates to protecting YOUR SAFETY and PREVENTING PROBLEMS. The symbols below are used to help you recognize this information.

**⚠ DANGER:** Indicates an imminently hazardous situation which, if not avoided, will result in death or serious injury.

**⚠ WARNING:** Indicates a potentially hazardous situation which, if not avoided, could result in death or serious injury.

**⚠ CAUTION:** Indicates a potentially hazardous situation which, if not avoided, may result in minor or moderate injury.

**NOTICE:** Used without the safety alert symbol indicates a potentially hazardous situation which, if not avoided, may result in property damage.

## Intended use

Your Black & Decker Cordless Chain Saw is ideal for pruning applications and cutting small logs up to 8 inches (203 mm) in diameter. This tool is intended for consumer use only.

## Chain saw names and terms

- **Bucking** - The process of cross cutting a felled tree or log into lengths.
- **Motor Brake** - A device used to stop the saw chain when the trigger is released.
- **Chain Saw Powerhead** - A chain saw without the saw chain and guide bar.
- **Drive Sprocket or Sprocket** - The toothed part that drives the saw chain.
- **Felling** - The process of cutting down a tree.
- **Felling Back Cut** - The final cut in a tree felling operation made on the opposite side of the tree from the notching cut.
- **Front Handle** - The support handle located at or toward the front of the chain saw.
- **Front Hand Guard** - A structural barrier between the front handle of a chain saw and the guide bar, typically located close to the hand position on the front handle and sometimes employed as an activating lever for a chain brake.
- **Guide Bar** - A solid railed structure that supports and guides the saw chain.
- **Guide Bar Scabbard** - Enclosure fitted over guide bar to prevent tooth contact when saw is not in use.
- **Kickback** - The backward or upward motion, or both of the guide bar occurring when the saw chain near the nose of the top area of the guide bar contacts any object such as a log or branch, or when the wood closes in and pinches the saw chain in the cut.
- **Kickback, Pinch** - The rapid pushback of the saw which can occur when the wood closes in and pinches the moving saw chain in the cut along the top of the guide bar.
- **Kickback, Rotational** - The rapid upward and backward motion of the saw which can occur when the moving saw chain near the upper portion of the tip of the guide bar contacts an object, such as a log or branch.
- **Limbing** - Removing the branches from a fallen tree
- **Low-Kickback Chain** - A chain that complies with the kickback performance requirements of ANSI B175.1-1991 (when tested on a representative sample of chain saws.)
- **Normal Cutting Position** - Those positions assumed in performing the bucking and felling cuts.
- **Notching Undercut** - A notch cut in a tree that directs the tree's fall.
- **Rear Handle** - The support handle located at or toward the rear of the saw.
- **Reduced Kickback Guide Bar** - A guide bar which has been demonstrated to reduce kickback significantly.
- **Replacement Saw Chain** - A chain that complies with kickback performance requirements of ANSI B175.1-2000 when tested with specific chain saws. It may not meet the ANSI performance requirements when used with other saws.
- **Saw Chain** - A loop of chain having cutting teeth, that cut the wood, and that is driven by the motor and is supported by the guide bar.

- **Ribbed Bumper** - The ribs used when felling or bucking to pivot the saw and maintain position while sawing.
- **Switch** - A device that when operated will complete or interrupt an electrical power circuit to the motor of the chain saw.
- **Switch Linkage** - The mechanism that transmits motion from a trigger to the switch.
- **Switch Lockout** - A movable stop that prevents the unintentional operation of the switch until manually actuated.

## Important Safety Instructions

⚠ **WARNING:** When using a battery operated chain saw, basic safety precautions should always be followed to reduce risk of fire, electric shock, and personal injury, including the following:

### READ ALL INSTRUCTIONS.

## Safety Instructions and Warnings for Chain Saws

### • Keep Work Area Clean

Cluttered areas invite injuries. Do not start cutting until you have a clear work area, secure footing, and a planned retreat path from the falling tree.

### • Consider Work Area Environment

Use extreme caution when cutting small size brush and saplings because the slender material may catch the saw chain and be whipped toward you or pull you off balance. When cutting a limb that is under tension be alert for spring back so that you will not be struck when the tension in the wood fibers is released. Do not expose chain saw to rain or snow. Do not use chain saw in damp or wet locations or while it is raining or snowing. Do not use chain saw in the presence of flammable liquids or gases or enclosed concentrations of dust. Cut only when visibility and light are sufficient to see clearly

### • Keep Children, Bystanders, Visitors and Animals Away

Do not let visitors contact chain saw. All visitors should be kept away from work area.

### • Store Idle Chain Saw

When not in use, chain saws should be stored in a dry, and high or locked-up place - out of the reach of children. When storing saw, always remove battery and use a scabbard or carrying case.

### • Don't Force Chain Saw

It will do the job better and safer at the rate for which it was intended.

### • Use Right Tool

Cut wood only. Don't use chain saw for purpose not intended - for example - Don't use chain saw for cutting plastic, metal, masonry, non-wood building materials.

### • Dress Properly

Do not wear loose clothing or jewelry. Keep your hair, clothing, and gloves away from moving parts. Loose clothing, jewelry, or long hair can be caught in moving parts. Wear protective hair covering to contain long hair. Air vents cover moving parts and should be avoided. Protective non-slip gloves and non-skid footwear are recommended when working outdoors. Always wear heavy, long pants or other protection for your legs.

### • Use Safety Glasses

Also use safety footwear; snug fitting clothing; protective gloves; proper hearing, respiratory, and head protection.

### • Carrying Saw

Carry the chain saw by the front handle with the saw stopped, finger off the switch, the guide bar and saw chain to the rear. Remove battery and use scabbard when transporting saw.

### • Maintain Chain Saw With Care

Keep tools sharp and clean for better and safer performance. Follow instructions for lubricating and changing accessories. Keep handles dry, clean, and free from oil and grease.

### • Disconnect Battery

Disconnect battery from chain saw when not in use, before servicing, when tensioning chain, and when changing accessories and attachments, such as saw chain.

### • Stay Alert

Watch what you are doing. Use common sense. Do not operate chain saw when you are tired, ill, or under the influence of alcohol, drugs, or medication. Keep all parts of the body away from the saw chain when the motor is operating. Before you start the saw, make sure the saw chain is not contacting anything. When cutting through wood, remember the chain saw cuts quickly and will continue its downward or upward path. Stay out of its path.

### • Check Damaged Parts

Before further use of the chain saw, any part that is damaged should be carefully checked to determine that it will operate properly and perform its intended function. Check for alignment of moving parts, binding of moving parts, breakage of parts, mounting, and any other conditions that may affect its operation. A guard or other part that is damaged should be properly repaired or replaced by an authorized service center unless otherwise indicated elsewhere in this instruction manual. Have defective switches replaced by authorized service center. Do not use chain saw if switch does not turn it on and off. Do not operate a chain saw that is damaged, improperly adjusted, or is not completely and securely assembled. Be sure that the saw chain stops moving when the trigger is released.

### • Guard Against Kickback

**⚠ WARNING: KICKBACK** may occur when the nose or tip of the guide bar touches an object, or when the wood closes in and pinches the saw chain in the cut. Tip contact in some cases may cause a lightning fast reverse reaction, kicking the guide bar up and back towards the operator. Pinching the saw chain along the top of the guide bar may push the guide bar rapidly back towards the operator. Either of these reactions may cause you to lose control of the saw which could result in serious injury to user.

### The following precautions should be followed to minimize kickback:

- (1.) Grip Saw Firmly. Hold the chain saw firmly with both hands when the motor is running. Use a firm grip with thumbs and fingers encircling the chain saw handles. Chain saw will pull forward when cutting on the bottom edge of the bar, and push backward when cutting along the top edge of the bar.
- (2.) Do not over reach.
- (3.) Keep proper footing and balance at all times.
- (4.) Don't let the nose of the guide bar contact a log, branch, ground or other obstruction.
- (5.) Don't cut above shoulder height.

(6.) Use devices such as low kickback chain and reduced kickback guide bars that reduce the risks associated with kickback.

(7.) Only use replacement bars and chains specified by the manufacturer or the equivalent.

(8.) Never let the moving chain contact any object at the tip of the guide bar.

(9.) Keep the working area free from obstructions such as other trees, branches, rocks, fences, stumps, etc. Eliminate or avoid any obstruction that your saw chain could hit while you are cutting through a particular log or branch.

(10.) Keep your saw chain sharp and properly tensioned. A loose or dull chain can increase the chance of kickback. Check tension at regular intervals with the motor stopped and battery removed, never with the motor running.

(11.) Begin and continue cutting only with the chain moving at full speed. If the chain is moving at a slower speed, there is a greater chance for kickback to occur.

(12.) Cut one log at a time.

(13.) Use extreme caution when re-entering a previous cut. Engage ribbed bumpers into wood and allow chain to reach full speed before proceeding with cut.

(14.) Do not attempt plunge cuts or bore cuts.

(15.) Watch for shifting logs or other forces that could close a cut and pinch or fall into chain.

### • Power Supply

Connect chain saw battery charger to correct voltage, that is, be sure that the voltage supplied is the same as that specified on the nameplate of the tool.

### Kickback Safety Features

**⚠ WARNING:** The following features are included on your saw to help reduce the hazard of kickback; however such features will not totally eliminate this dangerous reaction. As a chain saw user do not rely only on safety devices. You must follow all safety precautions, instructions, and maintenance in this manual to help avoid kickback and other forces which can result in serious injury.

- **Reduced-Kickback Guide Bar**, designed with a small radius tip which reduces the size of the kickback danger zone on bar tip. A reduced - kickback guide bar is one which has been demonstrated

to significantly reduce the number and seriousness of kickbacks when tested in accordance with safety requirements for electric chain saws.

- **Low-Kickback Chain**, designed with a contoured depth gauge and guard link which deflect kickback force and allow wood to gradually ride into the cutter. A low-kickback chain is a chain which has met kickback performance requirements of ANSI B175.1-1991.
- **Do not operate chain saw while in a tree, on a ladder, on a scaffold, or from any unstable surface.**
- **Hold tool by insulated gripping surfaces when performing an operation where the cutting tool may contact hidden wiring.** Contact with a "live" wire will make exposed metal parts of the tool "live" and shock the operator.
- **Do not attempt operations beyond your capacity or experience.** Read thoroughly and understand completely all instructions in this manual.
- **Before you start chain saw**, make sure saw chain is not contacting any object.
- **Do not operate a chain saw with one hand! Serious injury to the operator, helpers, or bystanders may result from one handed operation.** A chain saw is intended for two-handed use only.
- **Keep the handles dry, clean, and free of oil or grease.**
- **Do not allow dirt, debris, or sawdust to build up on the motor or outside air vents.**
- **Stop the chain saw before setting it down.**
- **Do not cut vines and/or small under brush.**
- **Use extreme caution when cutting small size brush and saplings** because slender material may catch the saw chain and be whipped toward you or pull you off balance.

**⚠ WARNING:** Some dust created by power sanding, sawing, grinding, drilling, and other construction activities contains chemicals known to the State of California to cause cancer, birth defects or other reproductive harm. Some examples of these chemicals are:

- lead from lead-based paints,
- crystalline silica from bricks and cement and other masonry products, and
- arsenic and chromium from chemically-treated lumber.

Your risk from these exposures varies, depending on how often you do this type of work. To reduce your exposure to these chemicals: work in a well ventilated area, and work with approved safety equipment, such as those dust masks that are specially designed to filter out microscopic particles.

- **Avoid prolonged contact with dust from power sanding, sawing, grinding, drilling, and other construction activities. Wear protective clothing and wash exposed areas with soap and water.** Allowing dust to get into your mouth, eyes, or lay on the skin may promote absorption of harmful chemicals.

**⚠ WARNING: Use of this tool can generate and/or disburse dust, which may cause serious and permanent respiratory or other injury.** Always use NIOSH/OSHA approved respiratory protection appropriate for the dust exposure. Direct particles away from face and body.

## SAVE THESE INSTRUCTIONS

### SYMBOLS

The label on your tool may include the following symbols.

V.....volts	A .....amperes
Hz.....hertz	W .....watts
min .....minutes	~ .....alternating current
==== .....direct current	n0 .....no load speed
☐ .....Class II Construction	⊕.....earthing terminal
⚠ .....safety alert symbol	.../min .....revolutions per minute

## Features

Before using your Chain Saw familiarize yourself with all operating and safety features.

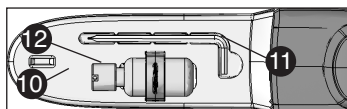
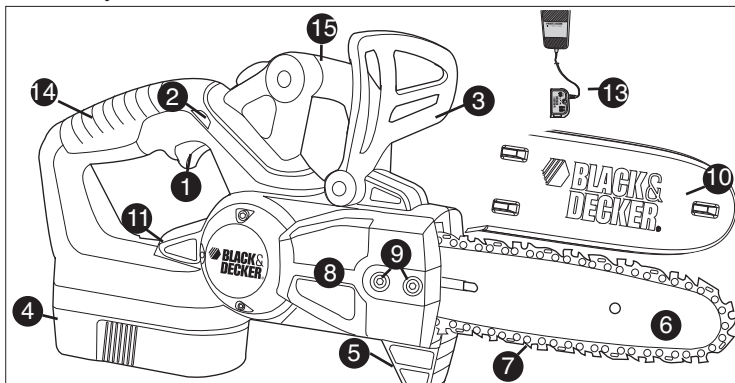

- |                     |                        |
|---------------------|------------------------|
| 1. Trigger Switch   | 9. Allen Head Screws   |
| 2. Lock Off Button  | 10. Guide Bar Scabbard |
| 3. Front Hand Guard | 11. Wrench             |
| 4. Battery          | 12. Oil Bottle         |
| 5. Ribbed Bumper    | 13. Charger            |
| 6. Guide Bar        | 14. Rear Handle        |
| 7. Saw Chain        | 15. Front Handle       |
| 8. Sprocket Cover   |                        |

## Battery Cap Information

Battery storage and carrying caps (16) (**figure A**) are provided for use whenever the battery is out of the tool or charger. Remove cap before placing battery in charger or tool.

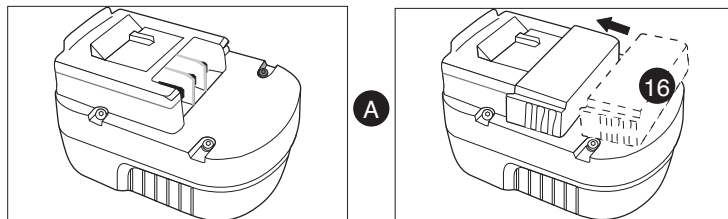

**⚠ WARNING: Fire hazard. Do not store or carry battery so that metal objects can contact exposed battery terminals.** For example, do not place battery in aprons, pockets, tool boxes, product kit boxes, drawers, etc., with loose nails, screws, keys, etc. **Transporting batteries can possibly cause fires if the battery terminals inadvertently come in contact with conductive materials such as keys, coins, hand tools and the like.** The US Department of Transportation Hazardous Material Regulations (HMR) actually prohibit transporting batteries in commerce or on airplanes (i.e., packed in suitcases and carry-on luggage) UNLESS they are properly protected from short circuits. So when transporting individual batteries, make sure that the battery terminals are protected and well insulated from materials that could contact them and cause a short circuit.

# ⚠ SAFETY WARNINGS AND INSTRUCTIONS

## CHARGING

1. This manual contains important safety and operating instructions.
2. Before using battery charger, read all instructions and cautionary markings on (1) battery charger, (2) battery pack, and (3) product using battery pack.
3. ⚠ **CAUTION:** To reduce the risk of injury, charge only Black & Decker Battery Packs. Other types of batteries may burst causing personal injury and damage.
4. Do not expose charger to rain or snow.
5. Use of an attachment not recommended or sold by Black & Decker may result in a risk of fire, electric shock, or injury to persons.
6. To reduce risk of damage to electric plug and cord, pull by plug rather than cord when disconnecting charger.
7. Make sure cord is located so that it will not be stepped on, tripped over, or otherwise subjected to damage or stress.
8. An extension cord should not be used unless absolutely necessary. Use of improper extension cord could result in a risk of fire, electric shock or electrocution.
  - a. Two-wire cords can be used with 2-wire or 3-wire extension cords. Only round jacketed extension cords should be used, and we recommend that they be listed by Underwriters Laboratories (U.L.). If the extension is to be used outside, the cord must be suitable for outdoor use. Any cord marked for outdoor use can also be used for indoor work. The letters "W" or "WA" on the cord jacket indicate that the cord is suitable for outdoor use.
  - b. An extension cord must have adequate wire size (AWG or American Wire Gauge) for safety, and to prevent loss of power and overheating. The smaller the gauge number of the wire, the greater the capacity of the cable; that is, 16 gauge has more capacity than 18 gauge. When using more than one extension to

make up the total length, be sure each extension contains at least the minimum wire size.

## CHART FOR MINIMUM WIRE SIZE (AWG) OF EXTENSION CORDS NAMEPLATE RATING AMPS – 0 – 10.0

Total Extension Cord Length (ft)	0-25 (0-7,6m)	26-50 (7,6-15,2m)	51-100 (15,2-30,4m)	101-150 (30,4-45,7m)
Wire Gauge	18	16	16	14

9. Use only the supplied charger when charging your unit. The use of any other charger could damage the battery pack or create a hazardous condition.
10. Use only one charger when charging.
11. Do not attempt to open the charger or the unit. There are no customer serviceable parts inside. Return to any authorized Black & Decker service center.
12. DO NOT incinerate battery packs even if they are severely damaged or completely worn out.
13. Do not incinerate the batteries. They can explode in a fire. A small leakage of liquid from the battery cells may occur under extreme usage, charging or temperature conditions. This does not indicate a failure. However, if the outer seal is broken and this leakage gets on your skin:
  - a. Wash quickly with soap and water.
  - b. Neutralize with a mild acid such as lemon juice or vinegar.
  - c. If the battery liquid gets in your eyes, flush them with clean water for a minimum of 10 minutes and seek immediate medical attention. **MEDICAL NOTE:** The liquid is a 25-35% solution of potassium hydroxide.

## Charging the Battery Pack

**THE BATTERY PACK IS NOT FULLY CHARGED AT THE FACTORY. CHARGE BATTERY PACK FOR AT LEAST 9 HOURS BEFORE USE.**

The charger is designed to use standard household 120 volt 60 Hz power.

1. Plug the charger (13) into any standard 120 Volt 60 Hz electrical outlet. **NOTE: Do not charge by means of an engine generator or DC power source. Use only 120V AC.**

2. Slide the charger (13) onto the battery pack (4) as shown in **figure B** and let the battery pack charge initially for **9 hours**. After the initial charge, under normal usage, your battery pack should be fully charged in **6 to 9 hours**.

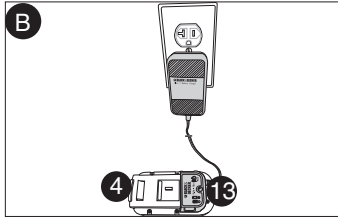

- 2a) During charging the green LED will appear.

- 2b) When charging is complete the green LED will go off.

3. Unplug charger, and remove the battery pack. **Place the battery pack in the tool and be certain that it is inserted fully into the tool cavity until it “clicks” into place.**

**NOTE:** Remove the battery pack by pressing down on the release button (17) on the back of the battery pack (**figure C**) and slide out.

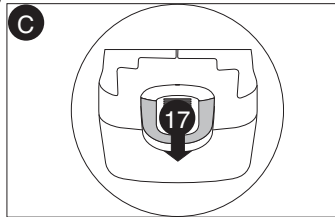

## STORAGE RECOMMENDATION

1. Store tool:
  - a.) with the battery pack removed and on the charger.
  - b.) in a place that is cool and dry away from direct sunlight and excess heat or cold.
  - c.) out of the reach of children.
2. For prolonged storage such as over the winter, the battery pack should be fully charged and then removed from the charger. It should be charged again just prior to use.

## LEAVING THE BATTERY PACK IN THE CHARGER

It is OK to leave battery packs on charge for long periods of time. The charger has a maintenance mode which gives the battery pack enough charge to stay “topped off”. If however, the tool is not expected to be needed for more than 30 days, unplug the charger and store battery pack in a cool, dry location. **NOTE:** A battery pack will lose its charge when kept off of the charger. If the battery pack has not been kept on maintenance charge, it may need to be recharged before use. A battery pack may also lose its charge if left in a charger that is not plugged into an appropriate AC source.

## IMPORTANT CHARGING NOTES

1. After normal usage, your battery pack should be fully charged in **6 to 9 hours**. If the battery pack is run-down completely, it may take up to **9 hours** to become fully charged. Your battery pack was sent from the factory in an uncharged condition. Before attempting to use it, it must be charged for at least **9 hours**.
2. **DO NOT** charge the battery pack in an air temperature below +40°F(+4.5°C), or above +105°F (+40.5°C). This is important and will prevent serious damage to the battery pack. Longest life and best performance can be obtained if battery pack is charged when air temperature is about 75°F (24°C).
3. While charging, the charger may hum and become warm to touch. This is a normal condition and does not indicate a problem.
4. If the battery pack does not charge properly—(1) Check current at receptacle by plugging in a lamp or other appliance. (2) Check to see if receptacle is connected to a light switch which turns



power off when you turn out the lights. (3) Move charger and battery pack to a surrounding air temperature of 40°F (+4.5°C) to 105°F (+40.5°C). (4) If the receptacle and temperature are OK, and you do not get proper charging, take or send the battery pack and charger to your local Black & Decker service center. See Tools Electric in yellow pages.

- The battery pack should be recharged when it fails to produce sufficient power on jobs which were easily done previously. DO NOT CONTINUE using unit with its battery pack in a depleted condition.
- The battery pack will reach optimum performance after being cycled 5 times during normal usage. There is no need to run the battery pack down completely before recharging. Normal usage is the best method of discharging and recharging the battery pack.

## Preparing Your Chain Saw for Use

**⚠ WARNING: Read and understand all instructions.** Failure to follow all instructions listed below may result in electric shock, fire and/or serious personal injury.

## Assembly

### Installing the Guide Bar and Saw Chain

**⚠ CAUTION: Sharp chain. Always wear protective gloves when handling the chain.** The chain is sharp and can cut you when it is not running.

**⚠ WARNING: Sharp moving chain. To prevent accidental operation, insure that battery is disconnected from the tool before performing the following operations.** Failure to do this could result in serious personal injury.

*The saw chain and guide bar are packed separately in the carton inside the scabbard. The chain has been placed on the guide bar at the factory to insure that the teeth are facing in the proper direction when you first attach it. Should the chain come off of the guide bar, refer to the section "Replacing the Chain" for proper tooth orientation.*

- Place the saw on a firm surface. Rotate the two allen head screws (9) counterclockwise with the wrench (11) provided as shown in **figure D**.

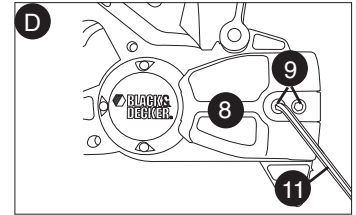

- Remove sprocket cover (8) and allen head screws (9).
- Cut the plastic wire tie holding the guide bar scabbard (10) to the guide bar (6). Be sure to cut away from yourself to prevent injury if cutting instrument should slip.
- Wearing protective gloves**, grasp the saw chain (7) and guide bar (6) with one hand and pull the guide bar scabbard (10) off with your free hand.

- Place the saw chain and guide bar assembly around the sprocket (18). Check to make sure that the slot (19) in the guide bar (6) is over the two location pins (20) shown in **figure E** and that the hole below the slot is located over the adjustment pin (21).

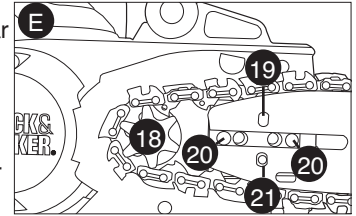

- Replace sprocket cover (8) and **thread allen head screws (9) in with wrench until snug, then back wrench off one full turn.**
- Cut the plastic wire tie holding the saw chain to the guide bar. Be sure to cut away from yourself to prevent injury if cutting instrument should slip.

- Pull bar nose up and keep it up as you adjust tension.
- With the flat screwdriver end of the wrench provided rotate the tension adjustment screw (22) in the front of the housing clockwise to increase the chain tension as in **figure F**.

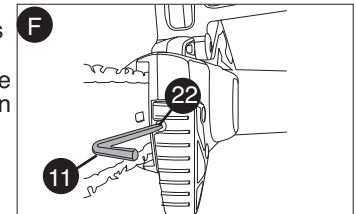

- Follow instructions in “Adjusting Chain Tension” section.
- While still holding the bar nose up, tighten the rear allen screw first, then tighten the front allen screw. Make sure both allen screws are securely tightened. **Do not overtighten.**
- When the chain is new check the tension frequently (after disconnecting battery) during the first 2 hours of use as a new chain stretches slightly.

## Replacing the Saw Chain

⚠ **CAUTION: Sharp chain. Always wear protective gloves when handling the chain.** The chain is sharp and can cut you when it is not running.

⚠ **WARNING: Sharp moving chain. To prevent accidental operation, insure that battery is disconnected from the tool before performing the following operations.** Failure to do this could result in serious personal injury.

- Place the saw on a firm surface. Rotate the two allen head screws (9) counterclockwise with the wrench (11) provided as shown in **figure D**.
- To remove the saw chain (7), rotate the tension adjustment screw (22) in the front of the housing using the flat screwdriver end of the wrench (11) as shown in **figure F**. Turning the screw counterclockwise allows the guide bar to recede and reduces the tension on the chain so that it may be removed.
- Remove sprocket cover (8) and allen head screws (9).
- Lift the worn saw chain (7) out of the groove in the guide bar (6).
- Place new chain in groove of guide bar making sure saw teeth are facing correct direction by matching arrow on chain with graphic on housing shown in **figure G**.
- Place the saw chain and guide bar assembly around the sprocket (18). Check to make sure that the slot (19) in the guide bar (6) is over the two location pins (20) shown in **figure E** and that the hole below the slot is located over the adjustment pin (21).

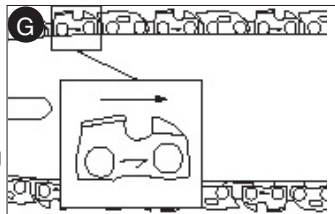

- Replace sprocket cover (8) and **thread allen head screws (9) in with wrench until snug, then back wrench off one full turn.**
- Pull bar nose up and keep it up as you adjust tension.
- Rotate the tension adjustment screw (22) in the front of the housing clockwise to increase the chain tension as in **Figure F**.
- Follow instructions in “Adjusting Chain Tension” section.
- While still holding the bar nose up, securely tighten the rear allen screw (9) first, then tighten the front allen screw.
- When the chain is new check the tension frequently (after disconnecting battery) during the first 2 hours of use as a new chain stretches slightly.

## Adjusting Chain Tension

⚠ **CAUTION: Sharp chain. Always wear protective gloves when handling the chain.** The chain is sharp and can cut you when it is not running.

⚠ **WARNING: Sharp moving chain. To prevent accidental operation, insure that battery is disconnected from the tool before performing the following operations.** Failure to do this could result in serious personal injury.

- With the saw still on a firm surface check the chain tension. The tension is correct when the chain snaps back after being pulled 1/8 inch (3mm) away from the guide bar (6) with light force from the middle finger and thumb as shown in **figure H**. There should be no “sag” between the guide bar and the chain on the underside as shown in **figure I**.
- To adjust saw chain tension, loosen the allen head screws (9).

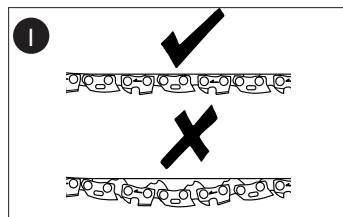
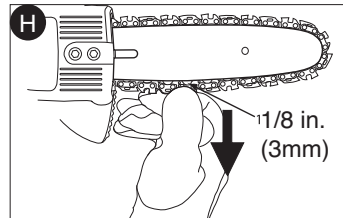

- Rotate the tension adjustment screw (22) in the front of the housing using the flat screwdriver end of the wrench (11) as shown in **figure F**.
- Do not over-tension the chain as this will lead to excessive wear and will reduce the life of the bar and chain. Overtensioning also reduces the amount of cuts you will get per battery charge.
- Once chain tension is correct, tighten allen head screws (9).
- When the chain is new check the tension frequently (after disconnecting battery) during the first 2 hours of use as a new chain stretches slightly.

### Chain Oiling

- A high quality bar and chain oil or SAE30 weight motor oil should be used for chain and bar lubrication. The use of a vegetable based bar and chain oil is recommended when pruning trees. Mineral oil is not recommended because it may harm trees. Never use waste oil or very thick oil. These may damage your chain saw.
- Lubricate the whole chain evenly before each use as shown in **figure J**. Also lubricate the chain whenever replacing a fully discharged battery with a fully charged one.

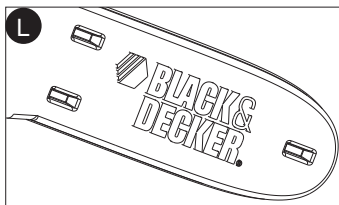
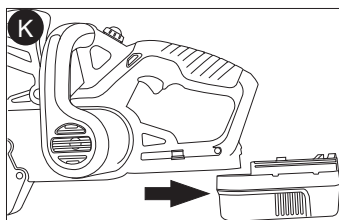
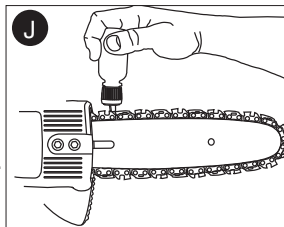

### Transporting Saw

- Always remove the battery (4) from the tool (**figure K**) and cover the guide bar (6) with the scabbard (10) (**figure L**) when transporting the saw. See the warning under "Battery Cap Information" for additional information on transporting the battery.

## Operating the Chain Saw

⚠ **WARNING: Read and understand all instructions.** Failure to follow all instructions listed below may result in electric shock, fire and/or serious personal injury.

- **Guard Against Kickback which can result in severe injury or death.** See **Important Safety Instructions** "Guard Against Kickback", to avoid the risk of kickback.
- **Do not overreach. Do not cut above chest height. Make sure your footing is firm.** Keep feet apart. Divide your weight evenly on both feet.
- **Use a firm grip with your left hand on the front handle (15) and your right hand on the rear handle (14)** so that your body is to the left of the guide bar.
- **Do not hold chain saw by front hand guard (3).** Keep elbow of left arm locked so that left arm is straight to withstand a kickback.
  - ⚠ **WARNING: Never use a cross-handed grip** (left hand on the rear handle and right hand on the front handle).
  - ⚠ **WARNING: Never allow any part of your body** to be in line with the guide bar (6) when operating the chain saw.
- **Never operate while in a tree, in any awkward position or on a ladder or other unstable surface.** You may lose control of saw causing severe injury.
- **Keep the chain saw running at full speed the entire time you are cutting.**
- **Allow the chain to cut for you.** Exert only light pressure. Do not put pressure on chain saw at end of cut.

### Connecting the Battery

- Place the battery (4) into the tool as shown in **figure M** and be certain that it is inserted fully into the tool cavity until it "clicks" into place. To remove the battery from the tool, press down on the release button (17) on the back of the battery (**figure C**) and slide out.

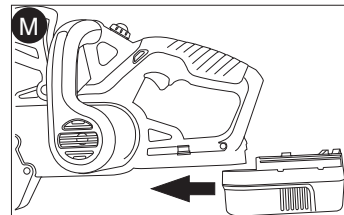

## Switch

- Always be sure of your footing and grip the chain saw firmly with both hands with the thumb and fingers encircling both handles.
- To turn the tool ON push the lock off button (2) to either side and squeeze the trigger switch (1) with your fingers as shown in figure N. (Once the tool is running you can release the lock off button.)
- To turn the tool OFF, release the trigger switch.

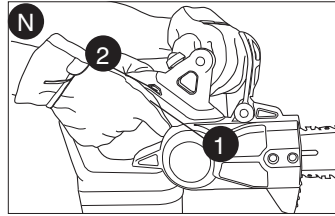

## Chain Braking System

Your chain saw is equipped with a motor chain braking system which will stop the chain quickly each time you release the trigger. This system should be tested before every use.

## Saw Chain Sharpness

The cutters will dull immediately if they touch the ground or a nail while cutting. Refer to “Sharpening the Chain”.

## Saw Chain Tension

This should be done regularly. Refer to “Adjusting Chain Tension”.

## Common Cutting Techniques

### Felling

**Felling** is the process of cutting down a tree. Be sure battery is fully charged before felling a tree so you can finish on a single charge. Do not fell trees in high wind conditions.

**Bucking** is the process of cutting a felled tree or log into lengths. When bucking and felling operations are being performed by two or more persons, at the same time, the felling operation should be separated from the bucking operation by a distance of at least twice the height of the tree being felled. Trees should not be felled in a manner that would endanger any person, strike any utility line or cause any property damage. If the tree does make contact with any utility line, the utility company should be notified immediately.

Scrutinize the surrounding overhead for dead or broken limbs or branches which may fall during the felling process. The chain saw operator should keep on the uphill side of the terrain as the tree is likely to roll or slide downhill after it is felled.

- **(Figure O)** A retreat path should be planned and cleared as necessary before cuts are started. The retreat path should extend back and diagonally to the rear of the expected line of fall.
- Before felling is started, consider the natural lean of the tree, the location of larger branches and the wind direction to judge which way the tree will fall. Have wedges (wood, plastic or aluminum) and a heavy mallet handy. Remove dirt, stones, loose bark, nails, staples, and wire from the tree where the felling cuts are to be made.

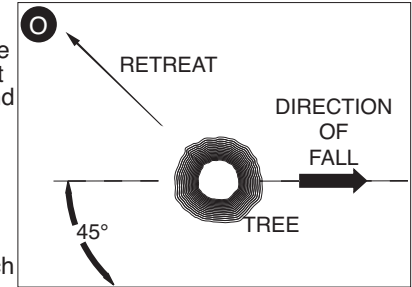

- **(Figure P)** Notching Undercut - Make the notch 1/3 of the diameter of the tree, perpendicular to the direction of the fall. Make the lower horizontal notching cut first. This will help to avoid pinching of either the saw chain or the guide bar when the second notch is being made.

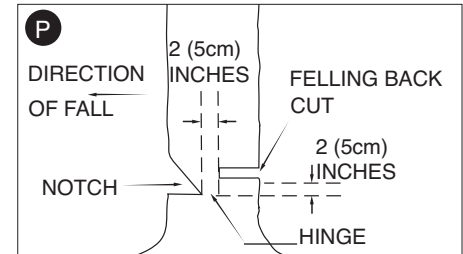

- **(Figure Q)** Felling Back Cut - Make the felling back cut at least 2 inches (51mm) higher than the horizontal notching cut. Keep the felling back cut parallel to the horizontal notching cut. Make the felling back cut so enough wood is left to act as a hinge. The hinge wood keeps the tree from twisting and falling in the wrong direction. Do not cut through the hinge.

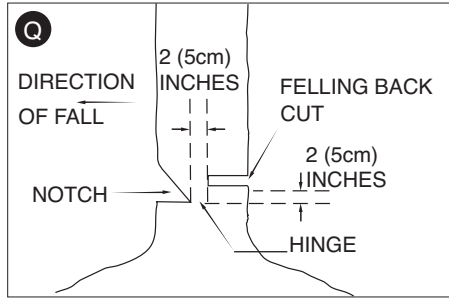

- **(Figure Q)** As the felling cut gets close to the hinge the tree should begin to fall. If there is any chance that the tree may not fall in the desired direction or it may rock back and bind the saw chain, stop cutting before the felling cut is complete and use wedges to open the cut and drop the tree along the desired line of fall. When the tree begins to fall remove the chain saw from the cut, stop the motor, put the chain saw down, then use the retreat path planned. Be alert for overhead limbs falling and watch your footing.

## Limbing (figure R)

**Limbing** is removing the branches from a fallen tree. When limbing, leave larger lower limbs to support the log off the ground. Remove the small limbs in one cut. Branches under tension should be cut from the bottom up to avoid binding the chain saw. Trim limbs from opposite side keeping tree stem between

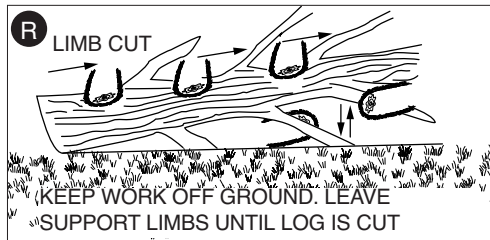

you and saw. Never make cuts with saw between your legs or straddle the limb to be cut.

## Bucking

**Bucking** is cutting a felled tree or log into lengths. How you should cut depends on how the log is supported. Use a saw horse (figure W) whenever possible. Always start a cut with the chain running at full speed and the ribbed bumper (5) in contact with the wood. To complete the cut use a pivoting action of the ribbed bumper against the wood.

- **(Figure S)** When supported along its whole length  
Make a cut from the top (overbuck), but avoid cutting the earth as this will dull your saw quickly.

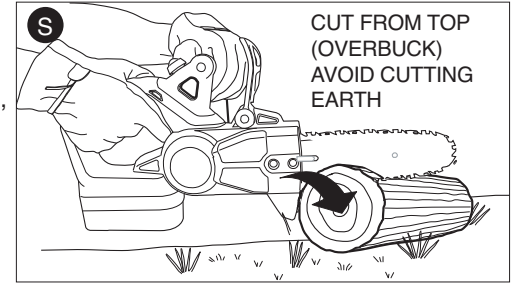

- **(Figure T)** When supported at one end  
First, cut 1/3 the diameter from the underside (underbuck). Then make the finished cut by overbucking to meet the first cut.

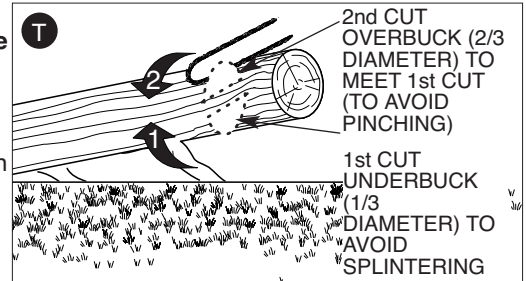

- **(Figure U) When supported at both ends**

First, cut 1/3 down from the top overbuck. Then make the finished cut by underbucking the lower 2/3 to meet the first cut.

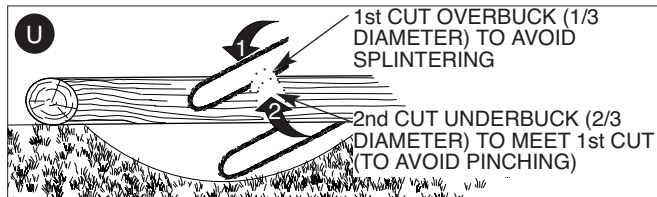

- **(Figure V) When on a slope**

Always stand on the uphill side of the log. When "cutting through", to maintain complete control release the cutting pressure near the end of the cut without relaxing your grip on the chain saw handles. Don't let the chain contact the ground. After completing the cut, wait for the saw chain to stop before you move the chain saw. Always stop the motor before moving from tree to tree.

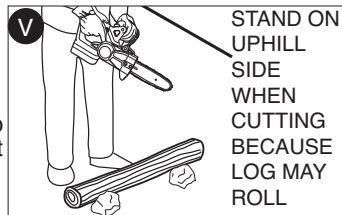

- **(Figure W) When using a saw horse**

This is strongly recommended whenever possible. Position the log in a stable position. Always cut on the outside of the saw horse arms.

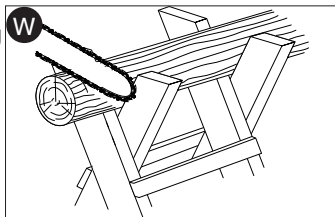

## Care and Maintenance

Use only mild soap and damp cloth to clean the tool. Do not use solvents to clean the plastic housing of the saw. Never let any liquid get inside the tool; never immerse any part of the tool into a liquid.

**IMPORTANT:** To assure product SAFETY and RELIABILITY, repairs, maintenance and adjustment should be performed by authorized service centers or other qualified service organizations, always using identical replacement parts.

Regular maintenance ensures a long effective life for your chain saw. We recommend you make the following checks on a regular basis:

### Chain and Bar

After every few hours of use, remove the guide bar and chain and clean thoroughly.

### Saw Chain Sharpening

**⚠ CAUTION:** Sharp chain. Always wear protective gloves when handling the chain. The chain is sharp and can cut you when it is not running.

**⚠ WARNING:** Sharp moving chain. To prevent accidental operation, insure that battery is disconnected from the tool before performing the following operations. Failure to do this could result in serious personal injury.

To get the best possible performance from your chain saw it is important to keep the teeth of the chain sharp. Follow these helpful tips for proper saw chain sharpening:

1. For best results use a 4.5mm file and a file holder or filing guide to sharpen your chain. This will ensure you always get the correct sharpening angles.
2. Place the file holder flat on the top plate and depth gauge of the cutter.

3. **(Figure X)** Keep the correct top plate (23) filing angle line of 30° on your file guide parallel with your chain (file at 60° from chain viewed from above).

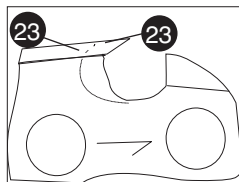
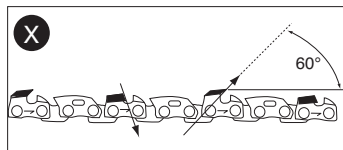

4. **(Figure Y)** Sharpen cutters (24) on one side of the chain first. File from the inside of each cutter to the outside. Then turn your saw around and repeat the processes (2,3,4) for cutters on the other side of the chain. Use a flat file to file the tops of the rakers (portion of chain link in front of the cutter) so that they are about .025 inch (.635 mm) below the tips of the cutters.

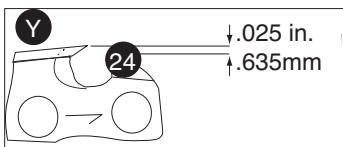

5. **(Figure Z)** Keep all cutter lengths equal.
6. If damage is present on the chrome surface of the top plates or side plates, file back until such damage is removed.

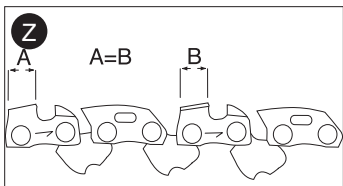

**⚠ CAUTION:** After filing, the cutter will be sharp, use extra caution during this process.

**NOTE:** Each time the chain is sharpened, it loses some of the low kickback qualities and extra caution should be used. It is recommended that a chain be sharpened no more than four times.

## Accessories

Accessories are available from your local retailer or nearest Black & Decker service center.

Replacement chain accessory number RC800 (service part # 623382-00)

Replacement bar service part # 623381-00

**⚠ WARNING:** The use of accessories not recommended in this manual may be hazardous.

## Service Information

All Black & Decker Service Centers are staffed with trained personnel to provide customers with efficient and reliable power tool service.

Whether you need technical advice, repair, or genuine factory replacement parts, contact the Black & Decker location nearest you.

To find your local service location, refer to the yellow page directory under "Tools—Electric" or call: **1-800-544-6986** or visit

**www.blackanddecker.com**

## Full Two-Year Home Use Warranty

Black & Decker (U.S.) Inc. warrants this product for two years against any defects in material or workmanship. The defective product will be replaced or repaired at no charge in either of two ways.

The first, which will result in exchanges only, is to return the product to the retailer from whom it was purchased (provided that the store is a participating retailer). Returns should be made within the time period of the retailer's policy for exchanges (usually 30 to 90 days after the sale). Proof of purchase may be required. Please check with the retailer for their specific return policy regarding returns that are beyond the time set for exchanges.

The second option is to take or send the product (prepaid) to a Black & Decker owned or authorized Service Center for repair or replacement at our option. Proof of purchase may be required. Black & Decker owned and authorized Service Centers are listed under "Tools-Electric" in the yellow pages of the phone directory.

This warranty does not apply to accessories. This warranty gives you

specific legal rights and you may have other rights which vary from state to state or province to province. Should you have any questions, contact the manager of your nearest Black & Decker Service Center. This product is not intended for commercial use.

**FREE WARNING LABEL REPLACEMENT:** If your warning labels become illegible or are missing, call **1-800-544-6986** for a free replacement.

**LATIN AMERICA:** This warranty does not apply to products sold in Latin America. For products sold in Latin America, check country specific warranty information contained in the packaging, call the local company or see the website for warranty information.

Imported by  
Black & Decker (U.S.) Inc.,  
701 E. Joppa Rd.  
Towson, MD 21286 U.S.A.

See 'Tools-Electric'  
– Yellow Pages –  
for Service & Sales



## Troubleshooting Section

If your Chain Saw does not operate correctly check the following:

<b>Problem</b>	<b>Possible Cause</b>	<b>Possible Solution</b>
• Tool will not start.	<ul style="list-style-type: none"> <li>• Battery not installed properly.</li> <li>• Battery not charged.</li> <li>• Lock-out button not actuated.</li> </ul>	<ul style="list-style-type: none"> <li>• Check battery installation.</li> <li>• Check battery charging requirements.</li> <li>• Push lock off button/actuate trigger.</li> </ul>
• Unit will not charge.	<ul style="list-style-type: none"> <li>• Battery not inserted into charger.</li> </ul>	<ul style="list-style-type: none"> <li>• Insert battery into charger until green LED appears. Charge up to 9 hours if battery totally drained.</li> </ul>
• Bar / chain overheated.	<ul style="list-style-type: none"> <li>• Chain too tight.</li> <li>• Lubrication needed.</li> </ul>	<ul style="list-style-type: none"> <li>• Refer to “adjusting chain tension” section.</li> <li>• Refer to “chain oiling” section.</li> </ul>
• Chain is loose.	<ul style="list-style-type: none"> <li>• Chain tension set incorrectly.</li> </ul>	<ul style="list-style-type: none"> <li>• Refer to “adjusting chain tension” section.</li> </ul>
• Poor cut quality.	<ul style="list-style-type: none"> <li>• Chain tension set incorrectly.</li> <li>• Chain needs replacement.</li> </ul>	<ul style="list-style-type: none"> <li>• Refer to “adjusting chain tension” section.</li> </ul> <p>Note: Excessive tension leads to excessive wear and reduction in life of bar &amp; chain. Lubricate before each cut.</p> <p>Refer to “replacing the chain” section.</p>
• Unit runs but does not cut.	<ul style="list-style-type: none"> <li>• Chain installed backwards.</li> </ul>	<ul style="list-style-type: none"> <li>• Refer to sections for installing and removing chain.</li> </ul>

For assistance, visit our website **www.blackanddecker.com** for the location of the service center nearest you or call the BLACK & DECKER help line at **1-800-544-6986**.





## Scie à chaîne sans fil de 18 volts MODE D'EMPLOI

Numéro de catalogue CCS818

**Merci d'avoir choisi Black & Decker!**  
Consulter le site Web  
[www.BlackandDecker.com/NewOwner](http://www.BlackandDecker.com/NewOwner)  
pour enregistrer votre nouveau produit.

### A LIRE AVANT DE RETOURNER CE PRODUIT POUR QUELQUE RAISON QUE CE SOIT :

Si des questions ou des problèmes surgissent après l'achat d'un produit  
Black & Decker, consulter le site Web

[HTTP://WWW.BLACKANDDECKER.COM/INSTANTANSWERS](http://WWW.BLACKANDDECKER.COM/INSTANTANSWERS)

pour obtenir des réponses instantanément 24 heures par jour.

Si la réponse est introuvable ou en l'absence d'accès à l'Internet,  
composer le 1-800-544-6986 de 8 h à 17 h HNE, du lundi au vendredi,  
pour parler avec un agent.

Prière d'avoir le numéro de catalogue sous la main lors de l'appel.

**CONSERVER CE MANUEL POUR UN USAGE ULTERIEUR**

### VOICI DES RENSEIGNEMENTS IMPORTANTS QU'IL VOUS FAUT SAVOIR :

- Charger le bloc-piles pendant 9 heures avant la première utilisation.
- NE PAS EXERCER DE TENSION TROP FORTE SUR LA CHAÎNE. Se reporter à la rubrique « Réglage de la tension de la chaîne » pour savoir comment tendre la chaîne correctement.
- Retendre la chaîne fréquemment durant les deux premières heures d'utilisation.

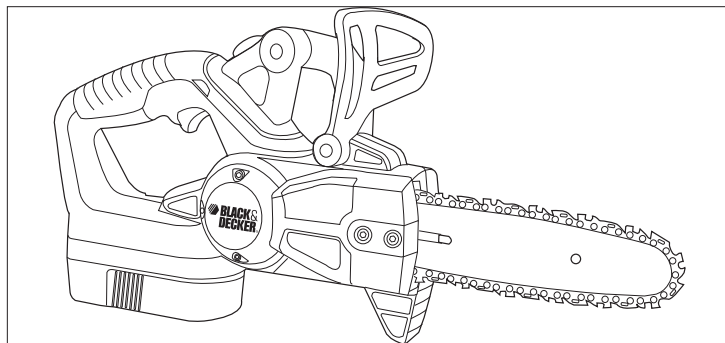

## LIGNES DIRECTRICES EN MATIERE DE SECURITE - DEFINITIONS

Il est important que vous lisiez et compreniez ce mode d'emploi. Les informations qu'il contient concernent VOTRE SÉCURITÉ et visent à ÉVITER TOUT PROBLÈME. Les symboles ci-dessous servent à vous aider à reconnaître cette information.

**⚠ DANGER** : Indique une situation dangereuse imminente qui, si elle n'est pas évitée, causera la mort ou des graves blessures.

**⚠ AVERTISSEMENT** : Indique une situation potentiellement dangereuse qui, si elle n'est pas évitée, pourrait causer la mort ou de graves blessures.

**⚠ MISE EN GARDE** : Indique une situation potentiellement dangereuse qui, si elle n'est pas évitée, pourrait causer des blessures mineures ou modérées.

**AVIS** : Utilisé sans le symbole d'alerte à la sécurité, indique une situation potentiellement dangereuse qui, si elle n'est pas évitée, peut résulter en des dommages à la propriété.

## Utilisation prévue

La scie à chaîne sans fil Black & Decker est parfaite pour l'élagage et le tronçonnage de petits billots jusqu'à 203 mm (8 po) de diamètre. Cet outil se destine uniquement à être utilisé par les consommateurs.

## Terminologie et nomenclature relatives à la scie à chaîne

- **Tronçonnage** - le processus de coupe transversale d'un arbre abattu ou d'un billot en morceaux.
- **Frein moteur** - un dispositif utilisé pour immobiliser la chaîne de la scie dès que la détente est relâchée.
- **Tête motorisée de la scie à chaîne** - une scie sans chaîne et guide-chaîne.
- **Pignon d'entraînement ou pignon** - la pièce dentée qui entraîne la chaîne de l'outil.

- **Abattage** - le processus de coupe d'un arbre.
- **Trait d'abattage** - la dernière entaille pratiquée au côté opposé à l'entaille d'abattage sur le tronc d'un arbre.
- **Poignée avant** - la poignée d'appui logée à l'avant ou vers l'avant de la scie à chaîne.
- **Protège-main avant** - une barrière physique entre la poignée avant de la scie à chaîne et le guide-chaîne normalement positionné près de la main sur la poignée avant et parfois utilisé comme levier d'actionnement du frein de chaîne.
- **Guide-chaîne** - une solide structure sur rail qui supporte et guide la chaîne de l'outil.
- **Fourreau du guide-chaîne** - boîtier qui s'adapte sur le guide-chaîne pour prévenir le contact des dents lorsque la scie n'est pas en utilisation.
- **Effet de rebond** - le mouvement vertical ou arrière, ou les deux simultanément, du guide-chaîne, se produit lorsque la chaîne près de l'extrémité supérieure du guide-chaîne frappe un objet tel un billot ou une branche ou lorsque la chaîne est prise dans une entaille du tronc.
- **Effet de rebond par pincement** - le refoulement rapide de la scie peut se produire lorsque l'entaille dans le tronc se referme et pince la chaîne en mouvement et la bloque près de l'extrémité du guide-chaîne.
- **Effet de rebond par rotation** - le mouvement vertical ou arrière rapide de la scie peut se produire lorsque la chaîne en mouvement près de l'extrémité supérieure du guide-chaîne frappe un objet tel un billot ou une branche.
- **Ébranchage** - la coupe des branches d'un arbre abattu
- **Chaîne à faible effet de rebond** - une chaîne conforme aux exigences de performance de rebond de la norme ANSI B175.1-1991 (lors d'essais sur un échantillon représentatif de scies à chaîne).
- **Position normale de coupe** - ces positions sont utilisées lors du tronçonnage et des entailles d'abattage.
- **Entaille d'abattage** - une entaille dans le tronc qui dirige la chute de l'arbre.

- **Poignée arrière** - la poignée d'appui logée à l'arrière ou vers l'arrière de la scie.
- **Guide-chaîne à faible effet de rebond** - un guide-chaîne qui réduit de façon significative et prouvée l'effet de rebond.
- **Chaîne de rechange** - une chaîne conforme aux exigences de performance d'effet de rebond de la norme ANSI B175.1-1991 lors d'essais avec des modèles spécifiques de scies à chaîne. Il est possible que cette chaîne ne soit pas conforme aux exigences de performance ANSI si utilisée sur d'autres modèles d'outils.
- **Chaîne pour scies à chaîne** - une chaîne dentée en boucle, qui coupe le bois, et qui est entraînée par le moteur et supportée par le guide-chaîne.
- **Butée cannelée** - le point d'appui utilisé en cours d'abattage ou de tronçonnage pour faire pivoter la scie et maintenir la position lors de la coupe.
- **Interrupteur** - un dispositif qui, lorsque actionné, complètera ou interrompra un circuit électrique du moteur de la scie à chaîne.
- **Bielle** - un mécanisme qui transmet le mouvement d'une détente à l'interrupteur.
- **Verrou d'interrupteur** - une butée qui se déplace pour empêcher le fonctionnement non intentionnel de l'interrupteur à moins d'un actionnement manuel.

## Consignes de sécurité importantes

⚠ **AVERTISSEMENT** : lors de l'utilisation d'une scie à chaîne à piles, des précautions de base en matière de sécurité doivent être suivies afin de réduire le risque d'incendie, de choc électrique et de blessure corporelle, notamment les suivantes :

### LIRE TOUTES CES DIRECTIVES.

#### ⚠ **Consignes de sécurité et avertissements pour les scies à chaîne**

##### • **Conserver la zone de travail propre**

Les zones encombrées favorisent les blessures. Démarrer la coupe uniquement après avoir dégagé la zone de travail, avoir un bon équilibre et prévoir une voie de retrait lors de la chute de l'arbre.

##### • **Penser à l'environnement de la zone de travail**

Être extrêmement prudent lors de la coupe de broussailles ou de

jeunes arbres, car les branches élançées peuvent se coincer dans la chaîne et être projetées vers vous ou vous déséquilibrer. Lors de la coupe d'une branche maîtresse sous tension, prendre garde à la détente lorsque la tension contenue dans les fibres de bois se relâche et que la branche risque de frapper l'utilisateur. Protéger la scie à chaîne contre la pluie et la neige. Ne pas utiliser la scie à chaîne dans des endroits humides ou mouillés ou sous la pluie ou la neige. Ne pas utiliser la scie à chaîne en présence de liquides ou de gaz inflammables ou de poussières concentrées dans un milieu clos. Couper uniquement s'il est possible de bien voir en présence d'une luminosité suffisante

##### • **Éloigner les enfants, les curieux, les visiteurs et les animaux**

Empêcher les visiteurs de toucher à la scie à chaîne. Tous les visiteurs doivent être tenus à l'écart de la zone de travail.

##### • **Ranger la scie à chaîne inutilisée**

Lorsqu'elle n'est pas utilisée, les scies à chaîne doivent être rangées dans un endroit sec, en hauteur ou dans un endroit verrouillé, hors de la portée des enfants. Lors de l'entreposage, toujours retirer le bloc-piles et insérer le fourreau ou utiliser un coffret de rangement.

##### • **Ne pas forcer la scie à chaîne**

Le travail sera mieux accompli et sera moins dangereux au rythme prévu pour l'outil.

##### • **Utiliser l'outil approprié**

Ne couper que le bois. Ne pas utiliser la scie à chaîne pour des applications pour lesquelles l'outil n'est pas conçu comme la coupe des matières plastiques ou métalliques, de la maçonnerie ou des matériaux de constructions qui ne sont pas en bois.

##### • **S'habiller de manière appropriée**

Ne pas porter de vêtements amples ni de bijoux. Tenir les cheveux, les vêtements et les gants hors de portée des pièces en mouvement. Les vêtements amples, bijoux ou cheveux longs pourraient s'enchevêtrer dans les pièces mobiles. Se couvrir les cheveux s'ils sont longs. Se tenir à l'écart des événements, car ils couvrent des pièces mobiles. Il est recommandé de porter des gants et des chaussures protecteurs antidérapants lors de travaux à l'extérieur. Toujours porter des pantalons longs épais ou une autre protection pour les jambes.

- **Porter des lunettes de sécurité**

Porter également des chaussures protectrices, des vêtements bien ajustés, des gants protecteurs et une protection auditive et respiratoire ainsi qu'un casque adéquats.

- **Transport de la scie à chaîne**

Transporter la scie à chaîne par la poignée avant avec l'outil hors tension, les doigts éloignés de la détente, le guide-chaîne et la chaîne de l'outil pointant vers l'arrière. Retirer le bloc-piles et insérer le fourreau lors du transport de la scie.

- **Entretien soigné de la scie à chaîne**

S'assurer que les outils sont aiguisés et propres afin d'optimiser sécurité et performance. Suivre les consignes de graissage et de changement d'accessoires. Maintenir les poignées sèches, propres et exemptes d'huile et de graisse.

- **Débrancher le bloc-piles**

Débrancher le bloc-piles de la scie à chaîne lorsque l'outil est inutilisé, avant l'entretien, lors du réglage de la tension de la chaîne, et lors de changements d'accessoires comme l'insertion d'une chaîne de rechange.

- **Rester vigilant**

Surveiller son travail. Faire preuve de jugement. Ne pas utiliser la scie à chaîne en cas de fatigue ou de maladie ou sous l'influence d'alcool, de drogues ou de médicaments. Éloigner toute partie du corps de la chaîne de l'outil lorsque le moteur est en marche. Avant de démarrer la scie à chaîne, s'assurer que la chaîne est dégagée, sans aucun contact avec des objets. Lors de la coupe de bois, se souvenir que la scie à chaîne coupe rapidement et poursuivra son parcours vers le bas ou le haut. Demeurer hors du parcours de l'outil.

- **Vérifier les pièces endommagées**

Avant toute utilisation ultérieure de la scie à chaîne, toute pièce endommagée doit être examinée soigneusement afin d'assurer un fonctionnement adéquat selon sa fonction prévue. Vérifier l'alignement des pièces mobiles, la présence de grippage des pièces mobiles, de rupture de pièces, l'assemblage et tout autre problème pouvant nuire au fonctionnement de l'outil. Un dispositif de protection endommagé, ou toute autre pièce endommagée, doit

être réparé ou remplacé adéquatement par un centre de réparation autorisé à moins d'un avis contraire indiqué dans le présent mode d'emploi. Faire remplacer les interrupteurs défectueux à un centre de réparation autorisé. Ne pas utiliser la scie à chaîne si l'interrupteur ne fonctionne pas. Ne pas utiliser une scie à chaîne endommagée, incorrectement réglée ou qui n'est pas entièrement et solidement assemblée. S'assurer que la chaîne de la scie s'immobilise effectivement dès que la détente est relâchée.

- **Protection contre l'effet de rebond**

⚠ **AVERTISSEMENT : L'EFFET DE REBOND** se produit lorsque l'extrémité ou la partie supérieure du guide-chaîne frappe un objet ou lorsque la chaîne se coince dans une entaille. Le contact de l'extrémité pourrait provoquer une réaction inverse très rapide qui projetterait le guide-chaîne vers le haut et l'arrière en direction de l'opérateur. Un coincement de la chaîne de la scie sur le dessus du guide-chaîne pourrait repousser rapidement le guide-chaîne vers l'arrière en direction de l'opérateur. Un ou l'autre de ces mouvements brusques pourrait vous faire perdre la maîtrise de la scie et se solder par une grave blessure corporelle.

**Suivre les précautions qui suivent pour réduire l'effet de rebond notamment :**

- (1.) Saisir fermement la scie à chaîne. Tenir fermement la scie à chaîne avec les deux mains lorsque le moteur est en marche. Utiliser une prise ferme avec les pouces et les doigts et encercler les poignées de la scie à chaîne. La scie à chaîne imprimera un mouvement avant lors de la coupe avec la partie inférieure du guide-chaîne et un mouvement arrière lors de coupe avec la partie supérieure du guide-chaîne.
- (2.) Ne pas trop se pencher.
- (3.) Conserver son équilibre en tout temps.
- (4.) Ne pas laisser l'extrémité du guide-chaîne frapper un billot, une branche, le sol ou tout autre obstruction.
- (5.) Ne pas couper au-dessus de la hauteur des épaules.
- (6.) Utiliser des dispositifs comme des chaînes à faible effet de rebond et des guides-chaîne à faible effet de rebond pour réduire les risques associés à l'effet de rebond.

(7.) Utiliser uniquement des guides-chaîne et des chaînes de rechange précisés par le fabricant ou son équivalent.

(8.) Ne pas mettre en contact la chaîne et tout objet se trouvant à l'extrémité du guide-chaîne.

(9.) Tenir la zone de travail dégagée et exempte d'obstructions comme d'autres arbres, branches, roches, clôtures, souches, etc. Éliminer ou éviter toute obstruction que la scie à chaîne pourrait frapper lors d'une coupe d'un billot ou d'une branche en particulier.

(10.) Maintenir la chaîne de la scie bien affûtée et tendue correctement. Une chaîne lâche ou émoussée peut augmenter le risque d'effet de rebond. Vérifier la tension à intervalles réguliers, avec le moteur hors tension et sans le bloc-piles, jamais avec le moteur en marche.

(11.) Commencer et poursuivre la coupe uniquement lorsque la chaîne fonctionne à plein régime. Si la chaîne tourne à un régime plus lent, le risque d'un effet de rebond est plus élevé.

(12.) Tronçonner un seul billot à la fois.

(13.) Faire très attention lorsque vous recommencez à scier à partir d'une entaille déjà entamée. Appuyer les butées cannelées contre le tronc et laisser la chaîne atteindre son plein régime avant de poursuivre la coupe.

(14.) Ne pas essayer de coupes en plongée ou le perçage de trous.

(15.) Prendre garde au déplacement des billots ou à d'autres forces qui pourraient faire refermer une entaille et pincer la chaîne ou qui pourraient tomber sur celle-ci.

#### • Bloc d'alimentation

Brancher le bloc-piles de la scie à chaîne à la tension appropriée, c'est-à-dire, s'assurer que l'alimentation en tension est la même que celle indiquée sur la plaque signalétique de l'outil.

#### Directives de sécurité concernant l'effet de rebond

**⚠ AVERTISSEMENT :** la scie à chaîne est dotée des caractéristiques suivantes afin d'aider à réduire les risques liés à l'effet de rebond; toutefois, ces caractéristiques n'élimineront pas totalement cette dangereuse réaction. En tant qu'utilisateur de scie à chaîne, ne pas se fier uniquement aux dispositifs de sécurité. Vous devez respecter toutes les précautions, directives et

consignes d'entretien et de sécurité contenues dans ce manuel afin d'essayer d'éviter l'effet de rebond et autres forces qui pourraient entraîner de graves blessures.

- **Guide-chaîne à faible effet de rebond**, conçu avec une extrémité de faible rayon qui réduit la taille de la zone dangereuse d'effet de rebond sur l'extrémité de la barre. Un guide-chaîne à faible effet de rebond est l'un des dispositifs qui réduit de manière significative le nombre et l'ampleur des effets de rebond lors d'essais en conformité avec les exigences de sécurité pour les scies à chaîne électriques.
- **Chaîne à effet de rebond réduit**, conçue avec un guide de profondeur profilé et un lien de pare-main qui dévie la force de l'effet de rebond et permet à la chaîne de s'enfoncer progressivement dans le bois. Une chaîne à faible effet de rebond est une chaîne conforme aux exigences de performance ANSI B175.1-1991.
- **Ne pas utiliser la scie à chaîne lorsque vous êtes dans un arbre, sur une échelle ou un échafaudage ou sur toute autre surface instable.**
- **Tenir l'outil par sa surface de prise isolée dans une situation où l'outil de coupe peut entrer en contact avec un câblage dissimulé.** Tout contact avec un fil « sous tension » mettra « sous tension » les pièces métalliques exposées de l'outil et électrocutera l'opérateur.
- **Ne pas effectuer d'opérations au-delà de sa capacité ou de son expérience.** Lire attentivement et comprendre parfaitement les directives de ce mode d'emploi.
- **Avant de démarrer la scie à chaîne**, s'assurer que la chaîne est dégagée, sans aucun contact avec des objets.
- **Ne pas utiliser la scie à chaîne d'une seule main! Une telle pratique risque de blesser gravement l'opérateur, les aides ou les curieux.** Une scie à chaîne est conçue uniquement pour une utilisation à deux mains.
- **Garder les poignées sèches, propres et exemptes d'huile ou de graisse.**
- **Ne pas laisser la saleté, les débris ou la sciure s'accumuler sur le moteur ou les événements externes.**

- **Arrêter la scie à chaîne avant de la déposer sur le sol.**
- **Ne pas couper de vignes, de petites broussailles ou du sous-bois.**
- **Être extrêmement prudent lors de la coupe de broussailles ou de jeunes arbres**, car les branches élançées peuvent se coincer dans la chaîne et être projetées vers vous ou vous déséquilibrer.

**⚠ AVERTISSEMENT** : certains outils électriques, tels que les sableuses, les scies, les meules, les perceuses ou certains autres outils de construction, peuvent produire de la poussière contenant des produits chimiques reconnus par l'État de la Californie comme étant susceptibles d'entraîner le cancer, des malformations congénitales ou pouvant être nocifs pour le système reproductif.

Parmi ces produits chimiques, on retrouve :

- le plomb contenu dans les peintures à base de plomb,
- la silice cristalline de la brique, du ciment et d'autres produits de maçonnerie, et
- l'arsenic et chrome provenant de bois traité chimiquement

Les risques liés à l'exposition à ces poussières varient selon la fréquence à laquelle l'utilisateur travaille avec ce type de matériaux. Pour réduire l'exposition à ces produits chimiques, travailler dans un endroit bien ventilé et porter un équipement de sécurité approuvé comme un masque antipoussières conçu spécialement pour filtrer les particules microscopiques.

- **Éviter le contact prolongé avec les poussières produites par les activités de ponçage, sciage, meulage, perçage et autres activités de construction. Porter des vêtements de protection et laver les parties du corps exposées avec une solution d'eau et de savon.** Laisser la poussière pénétrer dans la bouche et les yeux ou la laisser reposer sur la peau, pourrait promouvoir l'absorption de produits chimiques nocifs.

**⚠ AVERTISSEMENT** : l'utilisation de cet outil peut produire et/ou dégager des poussières qui risqueraient de causer des problèmes respiratoires graves et permanents ou d'autres problèmes médicaux. Toujours porter un appareil respiratoire approuvé par la NIOSH/OSHA pour se protéger de la poussière. Diriger les particules loin du visage et du corps.

## Symboles

L'étiquette apposée sur votre outil pourrait comprendre les symboles suivants.

V.....volts	A.....ampères
Hz.....hertz	W.....watts
min.....minutes	~.....courant alternatif
— — —.....courant continue	n <sub>o</sub> .....régime à vide
☐.....Construction classe II	⊕.....borne de terre
⚠.....symbole d'alerte à la sécurité	.../min.....révolutions par minute

## Description fonctionnelle

Avant d'utiliser la scie à chaîne, se familiariser avec toutes les fonctions d'utilisation et de sécurité.

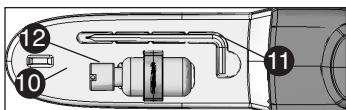
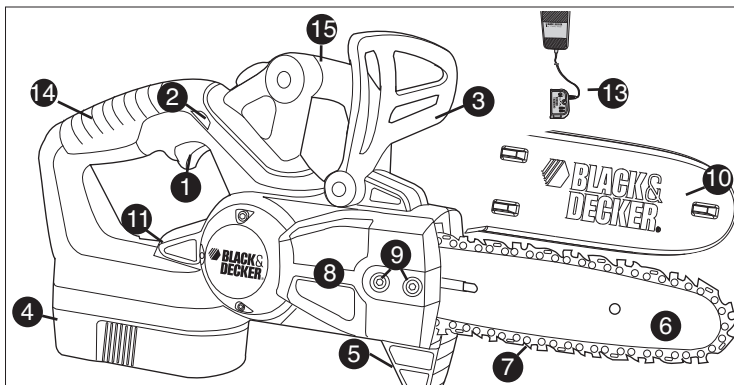

- |                           |                              |
|---------------------------|------------------------------|
| 1. Détonateur             | 8. Couvercle du pignon       |
| 2. Bouton de verrouillage | 9. Vis Allen                 |
| 3. Protège-main avant     | 10. Fourreau du guide-chaîne |
| 4. Bloc-piles             | 11. Clé                      |
| 5. Butée cannelée         | 12. Flacon d'huile           |
| 6. Guide-chaîne           | 13. Chargeur                 |
| 7. Chaîne de scie         | 14. Poignée arrière          |
|                           | 15. Poignée avant            |

## Information concernant le capuchon du bloc-pile

Un capuchon est fourni avec le bloc-pile (17) (fig. A) en vue d'être utilisé chaque fois qu'on retire ce dernier de l'outil ou du chargeur en vue de le ranger ou de le transporter; enlever le capuchon avant de remettre le bloc-pile dans le chargeur ou dans l'outil.

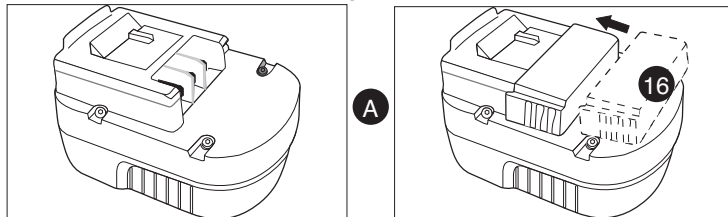

**⚠ AVERTISSEMENT : risque d'incendie. Ne pas ranger ni ne transporter les piles de manière à ce que des objets métalliques puissent entrer en contact avec les bornes exposées des piles.** Par exemple, ne pas mettre un bloc-piles dans un tablier, une poche, une boîte à outils, une boîte de nécessaire de produit ou un tiroir contenant des objets tels que des clous, **des vis ou des clés, car tout contact accidentel entre les bornes à découvert et un objet métallique conducteur comme une clé, une pièce de monnaie, un outil à main, etc. risque de provoquer un incendie.** La Hazardous Material Regulations (réglementation sur les produits dangereux) du département américain des transports interdit en fait le transport des blocs-piles pour le commerce et dans les avions (c.-à-d. dans des valises et les bagages à main) À MOINS qu'ils ne soient bien protégés contre les courts-circuits. Pour le transport de piles individuelles, on doit donc s'assurer que les bornes sont protégées et bien isolées contre toute matière pouvant entrer en contact avec elles et provoquer un court-circuit.

# ⚠ IMPORTANTES MESURES DE SÉCURITÉ RELATIVES AU CHARGEMENT

## CHARGEMENT DE LA PILE

1. Le présent guide renferme des directives importantes relatives à la sûreté et au fonctionnement.
2. Avant d'utiliser le chargeur, lire toutes les directives et les mises en garde sur 1) le chargeur, 2) la pile et 3) le produit utilisant la pile.
3. **⚠ MISE EN GARDE :** Afin de minimiser les risques de blessures, charger seulement des blocs-piles Black & Decker. Tout autre type de pile pourrait exploser et causer des blessures ou des dommages.
4. Ne pas exposer le chargeur à la pluie ni à la neige.
5. L'utilisation d'un accessoire non recommandé ni vendu par Black & Decker présente des risques d'incendie, de secousses électriques ou de blessures.
6. Afin de minimiser les risques de dommages au cordon ou à la fiche, tirer sur la fiche et non le cordon pour débrancher celui-ci.
7. S'assurer que le cordon est placé qu'on ne puisse marcher dessus, y trébucher, ni y exercer toute autre contrainte ou dommage.
8. Utiliser un cordon de rallonge seulement en cas de nécessité absolue. L'utilisation d'une rallonge inappropriée présente des risques d'incendie ou de secousses électriques.
- a. Les cordons bifilaires peuvent utiliser une rallonge bifilaire ou trifilaire. Il faudrait seulement utiliser une rallonge à gaine ronde. Il est conseillé de se servir d'une rallonge homologuée par l'organisme Underwriters Laboratories (UL). Lorsque la rallonge est utilisée à l'extérieur, elle doit être prévue à cet effet. Tout cordon pour l'extérieur peut également servir à l'intérieur.

Les mentions «W» ou «WA» sur la gaine du cordon indiquent que celui peut servir à l'extérieur.

- b. Les cordons de rallonge doivent être faits de conducteurs de calibre approprié (AWG ou calibre américain des fils) par mesure de sécurité et afin de prévenir les pertes de puissance et les surchauffes. Le numéro de calibre du fil est inversement proportionnel à la capacité du cordon. Ainsi, un cordon de calibre 16 a une capacité supérieure à un cordon de calibre 18. Lorsqu'il est nécessaire d'utiliser plus d'un cordon de rallonge, veiller à ce que chaque cordon ait au moins le calibre minimal.

## TABLEAU DES CALIBRES DE FILS MINIMUMS (AWG) POUR LES RALLONGES - VALEUR NOMINALE DE LA PLAQUE SIGNALÉTIQUE A – 0 – 10,0

Longueur de rallonge totale (pi)	0 à 25 (0 à 7,6 m)	26 à 50 (7,6 à 15,2 m)	51 à 100 (15,2 à 30,4 m)	101 à 150 (30,4 à 45,7 m)
Calibre du fil	18	16	16	14

9. Utiliser seulement le chargeur fourni pour charger l'outil.
10. Utiliser seulement un chargeur pour charger.
11. Ne pas tenter d'ouvrir le chargeur ni l'outil. L'utilisateur ne peut remplacer aucune pièce interne. En confier la réparation au personnel d'un centre de service Black & Decker autorisé.
12. NE PAS incinérer l'ensemble de piles même s'il est très endommagé ou complètement à plat.
13. Ne pas incinérer l'ensemble de piles. La chaleur des flammes peut le faire exploser. Il peut se produire une légère fuite du liquide excitateur des piles dans des conditions extrêmes. Il ne s'agit pas d'une défaillance. Toutefois, si ce liquide atteint la peau, faire ce qui suit.
  - a. Laver immédiatement à l'eau et au savon.
  - b. Neutraliser à l'aide d'un acide doux comme du jus de citron ou du vinaigre.
  - c. Si le liquide excitateur atteint les yeux, rincer immédiatement



à l'eau claire pendant au moins dix minutes et consulter un médecin. **NOTE AU MÉDECIN** : Il s'agit d'une solution d'hydrogène de potassium à 25-35 p. 100.

## Chargement du bloc-piles

### LE BLOC-PILE N'EST PAS COMPLÈTEMENT CHARGÉ EN USINE. CHARGE BLOC-PILE PENDANT AU MOINS 9 HEURES AVANT UTILISATION.

Le chargeur est conçu pour utiliser une alimentation domestique standard de 120 V, 60 Hz.

1. Brancher le chargeur (13) dans toute prise électrique standard de 120 volts, 60 Hz. **REMARQUE** : ne pas charger le bloc-piles au moyen d'un alternateur ou d'une source d'alimentation c.c. Utiliser uniquement le c.a. 120 V.

2. Glisser le chargeur (13) sur le bloc-piles (4) comme indiqué à la **figure B**, puis laisser le bloc-piles charger pendant 9 heures la première fois. Après la première charge, dans le cas d'une utilisation normale, le bloc-piles devrait se charger entièrement en **6 à 9 heures**.

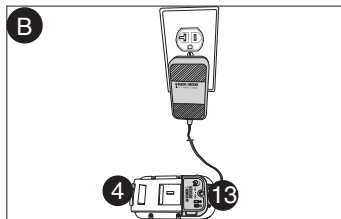

2 a) Durant la charge, le voyant DEL vert s'allume.

2 b) Lorsque la charge est terminée, le voyant DEL vert s'éteint.

3. Débrancher le chargeur, puis enlever le bloc-piles. **Insérer le bloc-piles dans l'outil et s'assurer qu'il est bien inséré dans la cavité de l'outil jusqu'à ce qu'un déclic se fasse entendre.**

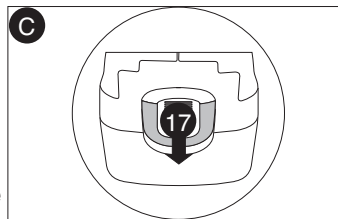

**REMARQUE** : pour retirer le bloc-piles, enfoncer le bouton de dégagement (17) au dos du bloc-piles (**figure C**) et le glisser.

## RECOMMANDATIONS D'ENTREPOSAGE

1. Ranger l'outil :

- après avoir extrait le bloc-piles et l'avoir mis sur le chargeur
- dans un endroit frais et sec à l'écart des rayons directs du soleil et de la chaleur ou du froid excessif(ve);
- hors de la portée des enfants.

2. Pour un entreposage prolongé (comme au cours de la période hivernale), charger complètement le bloc-piles puis le retirer du chargeur. Le charger de nouveau au printemps, avant toute utilisation.

## ENSEMBLE DE PILES DANS LE CHARGEUR

Il n'est pas dangereux de laisser le bloc-piles dans le chargeur durant une longue période de temps. Le chargeur est doté d'un mode d'entretien qui donne suffisamment de charge au bloc-piles pour que celui-ci demeure chargé. Toutefois, si l'on ne prévoit pas utiliser l'outil durant plus de 30 jours, débrancher le chargeur et ranger le bloc-piles dans un endroit frais et sec.

**REMARQUE** : Le bloc-piles perdra sa charge une fois retiré du chargeur. Si le bloc-piles n'a pas été maintenu chargé (charge d'entretien), il peut être nécessaire de le recharger avant de l'utiliser. Un bloc-piles peut perdre sa charge s'il est laissé dans un chargeur qui n'est pas branché à une source de c.a. appropriée.

## NOTES IMPORTANTES RELATIVES AU CHARGEMENT

- Après une utilisation normale, le chargement complet du bloc-pile prend de **6 à 9 heures**. Lorsque le bloc-pile est complètement à plat, cela peut prendre jusqu'à **9 heures**. Le bloc-pile n'est pas chargé à sa sortie de l'usine. Avant de s'en servir, il faut donc le charger pendant au moins **9 heures**.
- NE PAS** charger le bloc-pile lorsque la température ambiante est inférieure à 4.5 °C (40 °F) ou supérieure à 40.5 °C (105 °F). Cette mesure est importante et elle prévient de graves dommages aux blocs-piles. On optimise la durée et le rendement du bloc-pile lorsqu'on le charge à une température ambiante d'environ 24 °C (75 °F).

- Le chargeur peut émettre des sons et devenir chaud au toucher pendant le chargement. Cette situation est normale et ne pose aucun problème.
- Lorsque le bloc-pile n'est pas bien chargé, faire ce qui suit. (1) Vérifier l'alimentation de la prise en y branchant une lampe ou un autre appareil. (2) Vérifier si la prise est reliée à un interrupteur pour l'éclairage qui met la prise hors circuit lorsqu'on éteint les lumières. (3) Déplacer le bloc-pile et le chargeur dans un endroit où la température ambiante se situe entre 4.5 °C (40 °F) et 40.5 °C (105 °F). (4) Si le problème persiste, il faut confier le bloc-pile et le chargeur au personnel du centre de service Black & Decker de la région. Consulter la rubrique «Outils électriques» des Pages Jaunes.
- Il faut charger la pile lorsqu'elle ne fournit plus la puissance nécessaire pour effectuer les tâches avec autant de facilité qu'auparavant. NE PLUS SE SERVIR de l'outil lorsque le bloc-pile est à plat.
- Le bloc-pile atteint son rendement optimal après cinq cycles de chargement dans des conditions d'utilisation normales. Il n'est pas nécessaire que le bloc-pile soit complètement à plat pour le recharger. Une utilisation normale consiste en la meilleure manière de décharger et de recharger les piles.

## Préparation pour l'utilisation de la scie à chaîne

**⚠ AVERTISSEMENT : lire et comprendre toutes les directives.**

Le non-respect des directives indiquées ci-dessous peut entraîner des risques de choc électrique, d'incendie ou de blessures graves.

## Assemblage Installation du guide-chaîne et de la chaîne

**⚠ MISE EN GARDE : chaîne tranchante. Toujours porter des gants protecteurs lors de la manipulation de la chaîne.** La chaîne est tranchante et peut vous couper même lorsqu'elle est au repos.

**⚠ AVERTISSEMENT : chaîne tranchante mobile. Pour prévenir tout fonctionnement accidentel, s'assurer de débrancher le bloc-piles de l'outil avant d'effectuer les opérations suivantes.**

Le non-respect de cette directive risque d'entraîner des blessures corporelles graves.

**La chaîne et le guide-chaîne sont emballés individuellement dans la boîte à l'intérieur du fourreau. La chaîne a été assemblée sur le guide-chaîne en usine pour garantir que les dents pointent dans la bonne direction lors de la première installation. Si la chaîne glisse hors du guide-chaîne, se reporter à la rubrique « Remplacement de la chaîne » pour observer l'orientation correcte des dents.**

- Déposer la scie sur une surface ferme. Utiliser la clé (11) fournie pour dévisser les deux vis Allen (9) en sens antihoraire comme indiqué à la **figure D**.
- Retirer le couvercle du pignon (8) et les vis Allen (9).
- Couper l'attache de plastique qui retient le fourreau du guide-chaîne (10) au guide-chaîne (6). S'assurer de pointer l'outil de coupe à l'opposé de votre corps pour prévenir toute blessure dans l'éventualité d'un glissement inopiné de celui-ci.
- Avec les mains gantées**, saisir la chaîne de l'outil (7) et le guide-chaîne (6) d'une main et retirer le fourreau (10) avec la main libre.
- Insérer l'ensemble de la chaîne et du guide-chaîne autour du pignon (18). S'assurer que la rainure (19) du guide-chaîne (6) est au-dessus des deux goupilles de positionnement (20) illustrées à la **figure E** et que le trou sous la rainure est correctement au-dessus de la goupille de réglage (21).
- Remettre le couvercle du pignon (8) en place et visser **les vis Allen (9) avec la clé jusqu'à ce qu'elles soient serrées puis dévisser d'un tour complet.**

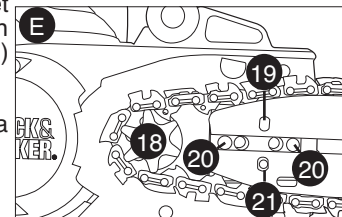
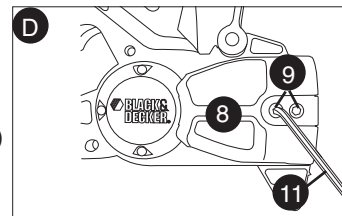

- Couper l'attache de plastique qui retient la chaîne sur le guide-chaîne. S'assurer de pointer l'outil de coupe à l'opposé de votre corps pour prévenir toute blessure dans l'éventualité d'un glissement inopiné de celui-ci.
- Pointer l'extrémité du guide-chaîne vers le haut et la maintenir ainsi au cours du réglage de la tension.

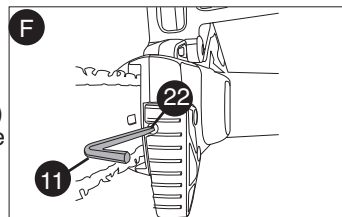

- Pour augmenter la tension de la chaîne avec l'extrémité plate du tournevis de la clé fournie, visser la vis de réglage de la tension (22) à l'avant du boîtier en sens horaire comme indiqué à la **figure F**.
- **Suivre les directives sous la rubrique « Réglage de la tension de la chaîne ».**

- En maintenant toujours l'extrémité du guide-chaîne vers le haut, serrer d'abord la vis Allen arrière puis serrer la vis Allen avant. S'assurer que les deux vis Allen sont correctement serrées. **Ne pas trop serrer.**
- Lorsque la chaîne est neuve, vérifier fréquemment la tension (après le retrait du bloc-piles) au cours des 2 premières heures d'utilisation, car une chaîne neuve s'étire légèrement.

## Remplacement de la chaîne

**⚠ MISE EN GARDE : chaîne tranchante. Toujours porter des gants protecteurs lors de la manipulation de la chaîne.** La chaîne est tranchante et peut vous couper même lorsqu'elle est au repos.

**⚠ AVERTISSEMENT : chaîne tranchante mobile. Pour prévenir tout fonctionnement accidentel, s'assurer de débrancher le bloc-piles de l'outil avant d'effectuer les opérations suivantes.** Le non-respect de cette directive risque d'entraîner des blessures corporelles graves.

- Déposer la scie sur une surface ferme. Utiliser la clé (11) fournie pour dévisser les deux vis Allen (9) en sens antihoraire comme indiqué à la **figure D**.

- Avec l'extrémité plate du tournevis de la clé (11) fournie, dévisser la vis de réglage de la tension (22) à l'avant du boîtier, comme indiqué à la **figure F**, pour retirer la chaîne de l'outil (7). Tourner la vis en sens antihoraire pour permettre au guide-chaîne de descendre et réduire ainsi la tension de la chaîne de sorte qu'elle puisse être retirée.
- Retirer le couvercle du pignon (8) et les vis Allen (9).

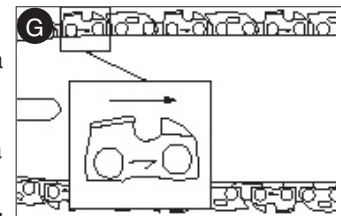

- Soulever la chaîne usée (7) de la rainure sur le guide-chaîne (6).
- Insérer la nouvelle chaîne dans la rainure du guide-chaîne et s'assurer que les dents de la scie pointent dans la bonne direction, correspondant à l'illustration de la chaîne sur le boîtier comme illustré à la **figure G**.
- Insérer l'ensemble de la chaîne et du guide-chaîne autour du pignon (18). S'assurer que la rainure (19) du guide-chaîne (6) est au-dessus des deux goupilles de positionnement (20) illustrées à la **figure E** et que le trou sous la rainure est correctement au-dessus de la goupille de réglage (21).
- Remettre le couvercle du pignon (8) en place et **visser les vis Allen (9) avec la clé jusqu'à ce qu'elles soient serrées puis dévisser d'un tour complet.**
- Pointer l'extrémité du guide-chaîne vers le haut et la maintenir ainsi au cours du réglage de la tension.
- Pour augmenter la tension de la chaîne, visser la vis de réglage de la tension (22) à l'avant du boîtier en sens horaire comme indiqué à la **figure F**.
- **Suivre les directives sous la rubrique « Réglage de la tension de la chaîne ».**
- En maintenant toujours l'extrémité du guide-chaîne vers le haut, serrer d'abord la vis Allen arrière (9) puis serrer la vis Allen avant.
- Lorsque la chaîne est neuve, vérifier fréquemment la tension (après le retrait du bloc-piles) au cours des 2 premières heures d'utilisation, car une chaîne neuve s'étire légèrement.

## Réglage de la tension de la chaîne

⚠ **MISE EN GARDE** : chaîne tranchante. Toujours porter des gants protecteurs lors de la manipulation de la chaîne. La chaîne est tranchante et peut vous couper même lorsqu'elle est au repos.

⚠ **AVERTISSEMENT** : chaîne tranchante mobile. Pour prévenir tout fonctionnement accidentel, s'assurer de débrancher le bloc-piles de l'outil avant d'effectuer les opérations suivantes. Le non-respect de cette directive risque d'entraîner des blessures corporelles graves.

• Avec la scie à chaîne toujours sur une surface ferme, vérifier la tension de la chaîne. La tension est correcte lorsque la chaîne retourne en position d'un coup sec après avoir été éloignée de 3 mm ( $1/8$  po) du guide-chaîne (6) avec une légère force du majeur et du pouce comme indiqué à la **figure H**. Observer la **figure I**. La chaîne ne doit pas « pendre » sous la face inférieure du guide-chaîne.

• Pour régler la tension de la chaîne de la scie, desserrer les vis Allen (9).

- Avec l'extrémité plate du tournevis de la clé (11) fournie, visser la vis de réglage de la tension (22) à l'avant du boîtier, comme indiqué à la **figure F**.
- Ne pas trop tendre la chaîne, car une telle pratique entraînera une usure excessive et réduira la durée de vie du guide et de la chaîne. Une surtension réduira également le nombre de tronçonnage par charge de bloc-piles.
- Une fois la tension bien réglée, serrer les vis Allen (9).
- Lorsque la chaîne est neuve, vérifier fréquemment la tension (après le retrait du bloc-piles) au cours des 2 premières heures d'utilisation, car une chaîne neuve s'étire légèrement.

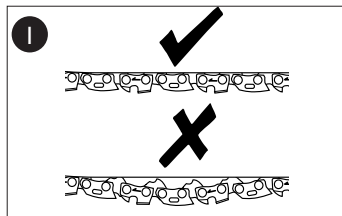
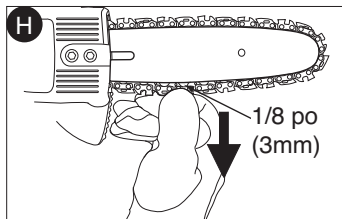

## Graissage de la chaîne

- Une huile de grande qualité pour barres et chaînes ou une huile à moteur de grade SAE30 doit être utilisée pour lubrifier les barres et les chaînes. L'utilisation d'une huile à base végétale pour barres et chaînes est recommandée pour l'élagage des arbres. Les huiles minérales ne sont pas recommandées car nuisibles aux arbres. Ne jamais utiliser des huiles usagées ou très épaisses. Cela pourrait endommager la scie à chaîne.
- Lubrifier la chaîne toute entière avant chaque usage comme illustré en **Figure J**. Lubrifier aussi la chaîne chaque fois que l'on remplace une pile complètement déchargée par une nouvelle.

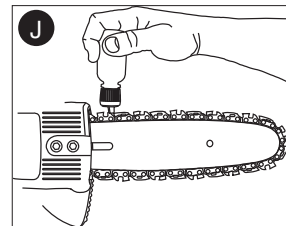

## Transport de la scie à chaîne

- Toujours retirer le bloc-piles (4) de l'outil (**figure K**) et insérer le fourreau (10) sur le guide-chaîne (8) (**figure L**) lors du transport de la scie à chaîne. Consulter l'avertissement sous la rubrique « Renseignements relatifs au bouchon du bloc-piles » pour de plus amples renseignements à propos du transport du bloc-piles.

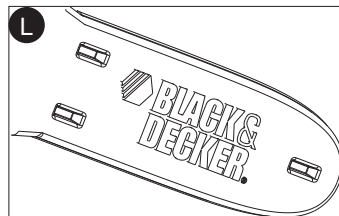
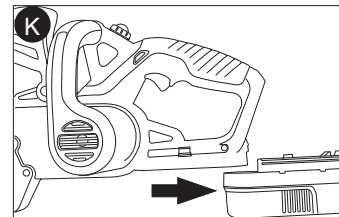

## Fonctionnement de la scie à chaîne

⚠ **AVERTISSEMENT** : lire et assimiler toutes les directives. Le non-respect des directives indiquées ci-dessous peut entraîner des risques de choc électrique, d'incendie et/ou de blessures graves.

- **Se protéger contre l'effet de rebond qui peut entraîner des blessures graves ou un décès.** Consulter les **importantes consignes de sécurité en matières de « Protection contre l'effet de rebond »** pour éviter ce risque.
- **Ne pas trop tendre les bras. Ne pas couper au-dessus du niveau de la poitrine. S'assurer de maintenir un bon équilibre. Maintenir les pieds écartés.** Diviser également votre poids sur les deux pieds.
- **Saisir fermement la poignée avant (15) avec la main gauche et la poignée arrière (14) avec la droite** de sorte que votre corps soit à la gauche du guide-chaîne.
- **Ne pas tenir la scie à chaîne par le protège-main avant (3).** Bloquer le coude du bras gauche de sorte que le bras soit étendu et droit pour résister à un effet de rebond.

⚠ **AVERTISSEMENT** : ne jamais utiliser une prise à bras croisés (la main gauche sur la poignée arrière et la main droite, sur la poignée avant).

⚠ **AVERTISSEMENT** : ne jamais aligner une partie de votre corps avec le guide-chaîne (6) lors de l'utilisation de la scie à chaîne.

- **Ne jamais l'utiliser lorsque vous êtes dans un arbre, dans une position inconfortable, sur une échelle ou toute autre surface instable.** Il y a un risque de perte de maîtrise de la scie à chaîne pouvant entraîner ainsi une blessure grave.
- **Maintenir la scie à chaîne à plein régime en tout temps lors de tronçonnages.**
- **Laisser la chaîne exécuter son travail.** Exercer uniquement une légère pression. Ne pas mettre de pression à la fin du tronçonnage.

## Branchement du bloc-piles

- Insérer le bloc-piles (4) dans l'outil comme le montre la **figure M**, et s'assurer qu'il est bien inséré dans la cavité de l'outil et qu'un déclic se fait entendre. Pour retirer le bloc-piles de l'outil, enfoncer le bouton de délogement (17) au dos du bloc-piles (**figure C**), puis tirer le dispositif coulissant.

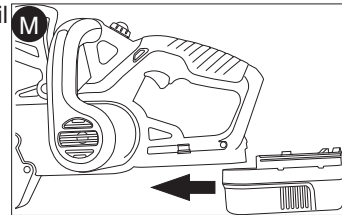

## Détente

- Toujours s'assurer d'avoir le pied sûr et de saisir fermement la scie à chaîne des deux mains avec les pouces et les doigts encerclant les deux poignées.
- Pour mettre l'outil en marche, enfoncer le bouton de verrouillage (2) d'un côté ou de l'autre et enfoncer la détente (1) avec les doigts comme illustré à la **figure N**. (une fois l'outil en marche, relâcher le bouton de verrouillage.)
- Pour l'éteindre, simplement relâcher la détente.

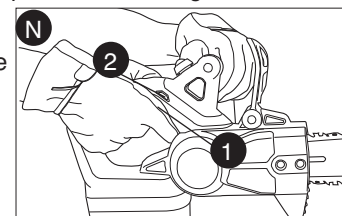

## Système de freinage de la chaîne

La scie à chaîne est dotée d'un système de freinage moteur qui immobilise la chaîne rapidement à chaque fois que la détente est relâchée. Essayer le système avant chaque utilisation.

## Affûtage de la chaîne

Les dents traçantes s'érouilleront immédiatement si elles touchent le sol ou un clou lors d'une coupe. Se reporter à la rubrique « Affûtage de la chaîne ».

## Tension de la chaîne de la scie

Le réglage de la tension devrait s'effectuer sur une base régulière. Se reporter à la rubrique « Réglage de la tension de la chaîne ».

## Techniques de coupe les plus communes Abattage

**L'abattage** est le processus de coupe d'un arbre. S'assurer que le bloc-piles soit à pleine charge avant d'abattre un arbre de sorte à terminer le travail avec une seule charge. Ne pas abattre d'arbres sous des vents forts.

**Le tronçonnage** est le processus de coupe transversale d'un arbre abattu ou d'un billot en morceaux. Lorsque les opérations d'abattage et de tronçonnage sont exécutées par deux ou plusieurs personnes simultanément, l'abattage doit être effectué à une distance d'au moins deux fois la hauteur de l'arbre à abattre, de l'emplacement du tronçonnage. On ne doit pas abattre d'arbre de sorte à mettre la vie d'une personne en danger, de frapper des fils du réseau électrique ou de provoquer des dommages aux biens. Si un arbre touche un fil du réseau public, l'entreprise du réseau public doit être avisée immédiatement. Examiner soigneusement les environs au-dessus de vos têtes pour la présence de bois mort ou de branches maîtresses ou autres cassées qui pourraient dégringoler en cours d'abattage. L'opérateur de la scie à chaîne doit se tenir en aval de la pente, car l'arbre risque de rouler ou de glisser une fois abattu.

- **(Figure O)** On se devrait de prévoir et de dégager une voie de retrait avant le début de l'abattage. La voie devrait s'étendre vers l'arrière et en diagonale à la ligne de chute prévue.
- Avant l'abattage, observer le penchant naturel de l'arbre, l'emplacement de grandes branches et la direction du vent pour évaluer la ligne de chute de l'arbre. Prévoir des coins (bois, plastique ou aluminium) et un maillet à portée de main. Retirer toute saleté, morceaux d'écorce détachés, clous, agrafes et fils métalliques de l'arbre avant la coupe de la première entaille.

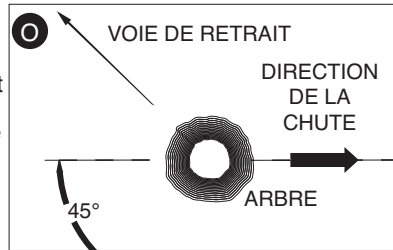

- **(Figure P)** Entaille d'abattage : entailler le tronc de 1/3 du diamètre de celui-ci, perpendiculaire à la direction de la chute. Exécuter l'encoche horizontale d'abord. Cette technique évitera de coincer la chaîne ou le guide-chaîne lors de la coupe de la seconde encoche.

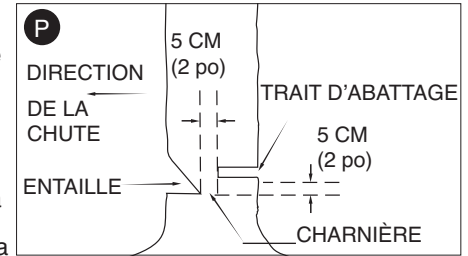

- **(Figure Q)** Trait d'abattage : positionner et exécuter le trait d'abattage au moins 51 mm (2 po) plus haut que l'encoche horizontale de l'entaille d'abattage. Exécuter le trait d'abattage parallèle à l'encoche horizontale de l'entaille d'abattage. Exécuter le trait d'abattage de sorte qu'il y ait assez de bois pour servir de charnière. Cette charnière naturelle empêche l'arbre de se tordre et de tomber dans la mauvaise direction. Ne pas la découper de part en autre.

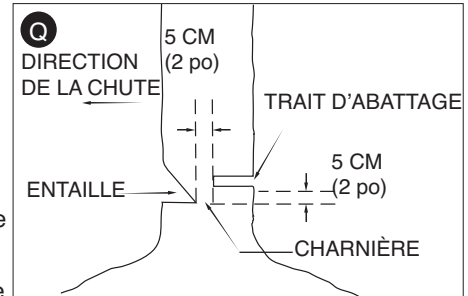

- **(Figure Q)** Dès que le trait d'abattage se rapproche de la charnière naturelle, l'arbre devrait débuter sa chute. S'il existe la possibilité que l'arbre ne tombe pas dans la direction désirée ou qu'il se balance et coince la scie à chaîne, arrêter la coupe avant la fin du trait d'abattage et utiliser les coins pour ouvrir le trait et faire basculer l'arbre dans la ligne de chute voulue. Lorsque l'arbre débute sa chute, retirer la scie à chaîne du trait, en arrêter le moteur et la déposer sur le sol puis reculer dans la voie de retrait prévue. Faire attention aux chutes de branches et regarder où vous marchez.

## Ébranchage (figure R)

L'**ébranchage** est simplement la coupe des branches d'un arbre abattu. Pour ce faire, conserver intacte les branches maîtresses

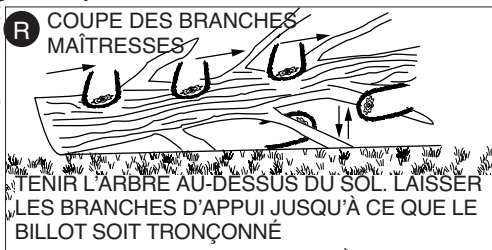

inferieures pour supporter le billot au-dessus du sol. Retirer les petites branches d'un seul mouvement. Les branches tendues devraient se couper du bas vers le haut pour éviter de coincer la scie à chaîne. Ébrancher du côté opposé en maintenant la branche entre l'opérateur et la scie à chaîne. Ne jamais couper avec la scie à chaîne entre les jambes. Ne jamais enjamber la branche maîtresse à couper.

## Tronçonnage

Le **tronçonnage** est une coupe transversale d'un arbre abattu ou d'un billot en morceaux. La méthode varie selon le type de support du billot. Lorsque possible, utiliser un chevalet de sciage (figure W).

Débuter toujours un tronçonnage avec la chaîne à plein régime et la butée cannelée (5) contre la pièce de bois. Pour terminer le tronçonnage, utiliser la butée cannelée comme pivot contre le morceau de bois.

- **(Figure S) Soutien sur toute la longueur.**

Tronçonner par le dessus mais éviter de toucher le sol car cette pratique émoussera la chaîne rapidement.

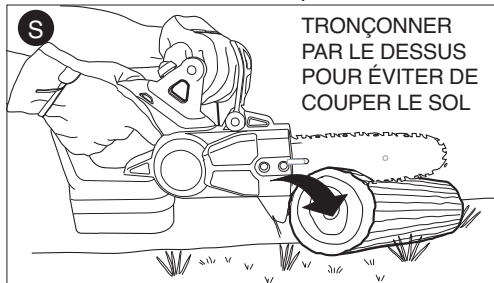

- **(Figure T) Soutien à une extrémité**

Tronçonner d'abord 1/3 du diamètre par le dessous, puis terminer avec un tronçonnage par le dessus pour rejoindre le premier trait.

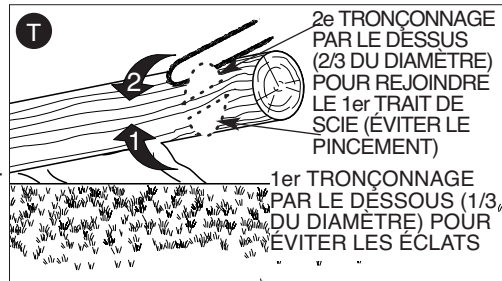

- **(Figure U) Soutien aux deux extrémités**

Tronçonner d'abord 1/3 du diamètre par le dessus. Puis terminer par un tronçonnage des 2/3 restants par le dessous pour rejoindre le premier trait de coupe.

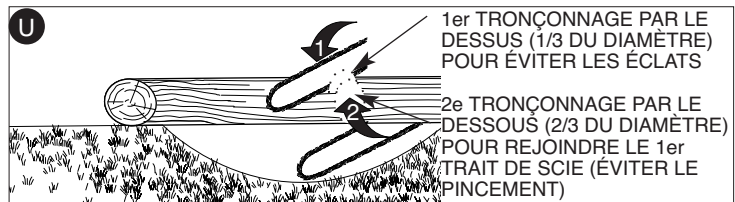

- **(Figure V) Tronçonnage en pente**

Toujours se tenir en aval du billot. Lors du tronçonnage, maintenir la maîtrise parfaite en relâchant la pression près de la fin du tronçonnage sans toutefois relâcher la prise sur les poignées de la scie à chaîne. Ne pas laisser la chaîne toucher le sol. Une fois la coupe terminée, attendre

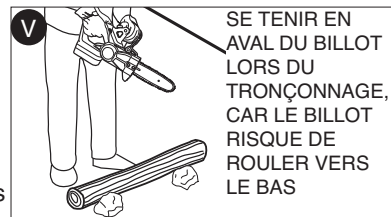

l'immobilisation complète de la chaîne avant de déplacer la scie à chaîne. Toujours arrêter le moteur avant de se déplacer à un autre arbre.

• **(Figure W) Utilisation d'un chevalet de sciage**

L'utilisation d'un chevalet est fortement recommandée lorsque possible. Positionner le billot de façon stable. Toujours scier sur l'extrémité à l'extérieur du chevalet.

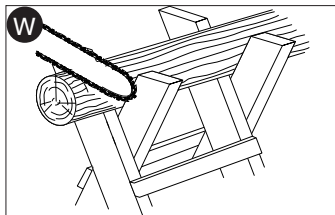

## Soins et entretien

N'utiliser qu'un détergent doux et un chiffon humide pour nettoyer l'outil. Ne pas utiliser de solvants pour nettoyer le boîtier en plastique de la scie à chaîne. Ne jamais laisser de liquide pénétrer dans l'outil et n'immerger aucune partie de l'outil dans un liquide.

**IMPORTANT** : pour assurer la SÉCURITÉ et la FIABILITÉ du produit, confier toute réparation, entretien ou réglage à un centre de réparation autorisé ou autres centres qualifiés et toujours utiliser des pièces de rechange identiques.

Un entretien régulier de la scie à chaîne garantit une durée de vie utile prolongée. Nous vous recommandons d'effectuer les vérifications suivantes sur une base régulière :

## Chaîne et guide-chaîne

Après quelques heures d'utilisation, retirer le guide-chaîne et la chaîne et nettoyer soigneusement.

### Affûtage de la chaîne

**▲ MISE EN GARDE** : chaîne tranchante. Toujours porter des gants protecteurs lors de la manipulation de la chaîne. La chaîne est tranchante et peut vous couper même lorsqu'elle est au repos.

**▲ AVERTISSEMENT** : chaîne tranchante mobile. Pour prévenir tout fonctionnement accidentel, s'assurer de débrancher le bloc-piles de l'outil avant d'effectuer les opérations suivantes.

Le non-respect de cette directive risque d'entraîner des blessures corporelles graves.

Pour optimiser le rendement de la scie à chaîne, il est primordial de tenir les dents affûtées. Suivre les conseils pratiques ci-dessous pour un affûtage correct de la chaîne :

1. Pour de meilleurs résultats, utiliser une lime de 4,5 m et un porte-lime ou un guide de lime pour affûter la chaîne. Ces instruments garantissent un angle d'affûtage correct.
2. Déposer le porte-lime à plat sur la plaque supérieure et dans le guide de profondeur de l'élément tranchant.
3. **(Figure X)** Maintenir le bon angle de limage de 30° de la plaque supérieure (23) sur votre porte-lime parallèle à la chaîne (lime à 60° de la chaîne vue du dessus).

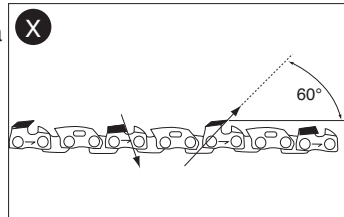

4. **(Figure Y)** Affûter les dents (24) d'un seul côté d'abord. Affûter chaque dent de l'intérieur vers l'extérieur. Puis retourner la scie à chaîne et répéter le processus (2, 3, 4) pour les dents traçantes de l'autre côté de la chaîne. Utiliser une lime plate pour limer la partie supérieure des dents rabotantes (partie d'un maillon devant une dent traçante) de sorte qu'elles soient à environ 6,3 micromètres (0,025 po) sous les extrémités des dents traçantes.

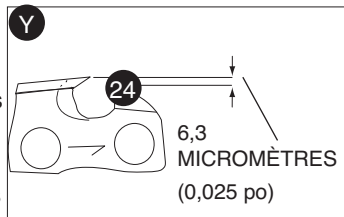
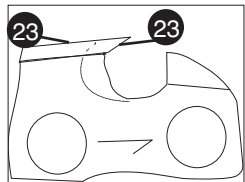



5. (Figure Z) Maintenir toutes les dents de la même longueur.
6. En présence de dommage à la surface chromée des plaques supérieures ou latérales, limer jusqu'à la disparition de la marque.

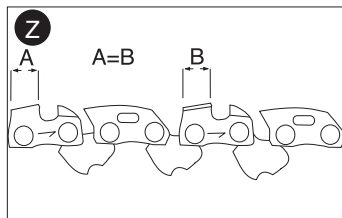

⚠ **MISE EN GARDE** : après le limage, les dents seront très tranchantes. Être très attentif lors de ce travail.

**REMARQUE** : à chaque affûtage, la chaîne perd un peu de ses propriétés de faible effet de rebond et l'opérateur se doit d'être très prudent. Il est recommandé de ne pas affûter une chaîne plus de quatre fois.

## Accessoires

Les accessoires sont offerts chez le détaillant Black & Decker de votre région ou au Centre de réparation le plus près.  
Chaîne de rechange, numéro de pièce RC800 (pièce no. 623382-00)  
Guide-chaîne de rechange, numéro de pièce no. 623381-00

⚠ **AVERTISSEMENT** : l'utilisation de tout accessoire non recommandé dans ce manuel peut présenter un danger.

## INFORMATION SUR LES REPARATIONS

Tous les centres de réparation Black & Decker sont dotés de personnel qualifié en matière d'outillage électrique; ils sont donc en mesure d'offrir à leur clientèle un service efficace et fiable. Que ce soit pour un avis technique, une réparation ou des pièces de rechange authentiques installées en usine, communiquer avec l'établissement Black & Decker le plus près de chez vous. Pour trouver l'établissement de réparation de votre région, consulter le répertoire des Pages jaunes à la rubrique « Outils électriques » ou composer le numéro suivant : **1 800 544-6986** ou consulter le site **www.blackanddecker.com**

## GARANTIE COMPLETE DE DEUX ANS POUR UNE UTILISATION DOMESTIQUE

Black & Decker (É.-U.) Inc. garantit ce produit pour une durée de deux ans contre tout défaut de matériau ou de fabrication. Le produit défectueux sera remplacé ou réparé sans frais de l'une des deux façons suivantes :

La première façon consiste en un simple échange chez le détaillant qui l'a vendu (pourvu qu'il s'agisse d'un détaillant participant). Tout retour doit se faire durant la période correspondant à la politique d'échange du détaillant (habituellement, de 30 à 90 jours après l'achat). Une preuve d'achat peut être requise. Vérifier auprès du détaillant pour connaître sa politique concernant les retours hors de la période définie pour les échanges.

La deuxième option est d'apporter ou d'envoyer le produit (transport payé d'avance) à un centre de réparation autorisé ou à un centre de réparation de Black & Decker pour faire réparer ou échanger le produit, à notre discrétion. Une preuve d'achat peut être requise. Les centres Black & Decker et les centres de service autorisés sont répertoriés dans les pages jaunes, sous la rubrique « Outils électriques ».

Cette garantie ne s'applique pas aux accessoires. Cette garantie vous accorde des droits légaux spécifiques et vous pourriez avoir d'autres droits qui varient d'un État ou d'une province à l'autre. Pour toute question, communiquer avec le directeur du centre de réparation Black & Decker le plus près de chez vous. Ce produit n'est pas destiné à un usage commercial.

## REPLACEMENT GRATUIT DES ETIQUETTES

**D'AVERTISSEMENT** : si les étiquettes d'avertissement deviennent illisibles ou sont manquantes, composer le **1 800 544-6986** pour en obtenir le remplacement gratuit.

## Section de dépannage

Si votre scie à chaîne ne fonctionne pas correctement, vérifier les points suivants :

<b>Problème</b>	<b>Cause possible</b>	<b>Solution possible</b>
<ul style="list-style-type: none"> <li>Absence de démarrage de l'outil.</li> </ul>	<ul style="list-style-type: none"> <li>Mauvaise installation du bloc-piles.</li> <li>Bloc-piles non chargé.</li> <li>Bouton de verrouillage non activé.</li> </ul>	<ul style="list-style-type: none"> <li>Vérifier l'installation du bloc-piles.</li> <li>Vérifier les exigences de charge pour le bloc-piles.</li> <li>Enfoncer le bouton de verrouillage/actionner la détente.</li> </ul>
<ul style="list-style-type: none"> <li>Le bloc-piles refuse de se charger.</li> </ul>	<ul style="list-style-type: none"> <li>Bloc-piles non inséré dans le chargeur.</li> </ul>	<ul style="list-style-type: none"> <li>Insérer le bloc-piles dans le chargeur de manière à ce que le voyant DEL vert s'illumine.</li> <li>Charger jusqu'à 8 heures si le bloc-piles est complètement épuisé.</li> </ul>
<ul style="list-style-type: none"> <li>Surchauffe du guide-chaîne/chaîne.</li> </ul>	<ul style="list-style-type: none"> <li>La chaîne est trop serrée.</li> <li>Lubrification requise.</li> </ul>	<ul style="list-style-type: none"> <li>Se reporter à la rubrique « Réglage de la tension de la chaîne ».</li> <li>Se reporter à la rubrique « Lubrification de la chaîne ».</li> </ul>

<b>Problème</b>	<b>Cause possible</b>	<b>Solution possible</b>
<ul style="list-style-type: none"> <li>La chaîne est trop lâche.</li> </ul>	<ul style="list-style-type: none"> <li>Mauvais réglage de la tension de la chaîne.</li> </ul>	<ul style="list-style-type: none"> <li>Se reporter à la rubrique « Réglage de la tension de la chaîne ».</li> </ul>
<ul style="list-style-type: none"> <li>Mauvaise qualité de la coupe.</li> </ul>	<ul style="list-style-type: none"> <li>Mauvais réglage de la tension de la chaîne.</li> <li>La chaîne doit être remplacée.</li> </ul>	<ul style="list-style-type: none"> <li>Se reporter à la rubrique « Réglage de la tension de la chaîne ».</li> </ul> <p>Remarque : une tension excessive entraîne une plus grande usure et diminue la durée de vie du guide-chaîne et de la chaîne. Lubrifier avant chaque coupe.</p> <ul style="list-style-type: none"> <li>Se reporter à la rubrique « Remplacement de la chaîne ».</li> </ul>
<ul style="list-style-type: none"> <li>L'appareil fonctionne mais ne coupe pas.</li> </ul>	<ul style="list-style-type: none"> <li>La chaîne est installée à l'envers.</li> </ul>	<ul style="list-style-type: none"> <li>Se reporter aux rubriques concernant l'installation et le retrait de la chaîne.</li> </ul>

Pour obtenir de l'aide avec l'outil, consulter notre site Web [www.blackanddecker.com](http://www.blackanddecker.com) pour l'emplacement du centre de réparation le plus près ou communiquer avec l'assistance **BLACK & DECKER** au **1-800-544-6986**.

Imported by / Importé par  
Black & Decker Canada Inc.  
100 Central Ave.  
Brockville (Ontario) K6V 5W6

**Voir la rubrique "Outils  
électriques"  
des Pages Jaunes  
pour le service et les ventes.**





## Sierra de cadena inalámbrica de 18 voltios

# MANUAL DE INSTRUCCIONES

Número de catálogo CCS818

**Gracias por elegir Black & Decker!**  
Visite [www.BlackandDecker.com/NewOwner](http://www.BlackandDecker.com/NewOwner)  
para registrar su nuevo producto.

### LEA EL MANUAL ANTES DE DEVOLVER ESTE PRODUCTO POR CUALQUIER MOTIVO:

Si tiene una consulta o algún inconveniente con su producto  
Black & Decker, visite

[HTTP://WWW.BLACKANDDECKER.COM/INSTANTANSWERS](http://WWW.BLACKANDDECKER.COM/INSTANTANSWERS)

para obtener respuestas instantáneas las 24 horas del día.  
Si no encuentra la respuesta o no tiene acceso a Internet, llame al  
1-800-544-6986 de lunes a viernes de 8 a. m. a 5 p. m. hora del Este  
para hablar con un agente.

Cuando llame, tenga a mano el número de catálogo.

**CONSERVE ESTE MANUAL PARA FUTURAS CONSULTAS.**

### INFORMACION CLAVE QUE USTED DEBE CONOCER:

- Cargue la batería durante 9 horas antes de usarla por primera vez.
- **NO TENSIONE EN EXCESO LA CADENA.** Consulte "Ajuste de tensión de la cadena" a fin de conocer el método adecuado para tensionar la cadena.
- Vuelva a ajustar la cadena con frecuencia durante las dos primeras horas de uso.

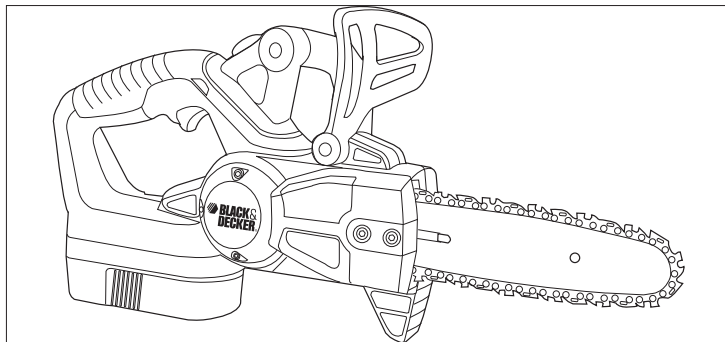

## PAUTAS DE SEGURIDAD/DEFINICIONES

Es importante que lea y comprenda este manual. La información que contiene se relaciona con la protección de SU SEGURIDAD y la PREVENCIÓN DE PROBLEMAS. Los símbolos que siguen se utilizan para ayudarlo a reconocer esta información.

**⚠ PELIGRO:** indica una situación de peligro inminente que, si no se evita, provocará la muerte o lesiones graves.

**⚠ ADVERTENCIA:** indica una situación de peligro potencial que, si no se evita, provocará la muerte o lesiones graves.

**⚠ PRECAUCIÓN:** indica una situación de peligro potencial que, si no se evita, provocará lesiones leves o moderadas.

**AVISO:** utilizado sin el símbolo de alerta de seguridad indica una situación de peligro potencial que, si no se evita, puede provocar daños en la propiedad.

## Uso previsto

Su sierra de cadena inalámbrica Black & Decker es ideal para aplicaciones de poda y para cortar troncos pequeños de hasta 203 mm (8 pulgadas) de diámetro. Se recomienda utilizar esta herramienta únicamente para uso del comprador.

## Nombres y términos de las sierras de cadena

- **Aserrado:** el proceso de realizar cortes transversales en un árbol caído o troncos en trozos.
- **Freno del motor:** un dispositivo que se utiliza para detener la sierra de cadena cuando se libera el disparador.
- **Cabezal eléctrico de la sierra de cadena:** una sierra de cadena sin la cadena de la sierra y la barra de guía.
- **Rueda dentada de accionamiento o rueda dentada:** la pieza dentada que acciona la cadena de la sierra.
- **Tala:** el proceso de destroncar un árbol.

- **Corte de destronque:** el corte final en una operación de tala de árboles realizada en el lado opuesto del árbol del corte de entallado.
- **Mango delantero:** el mango de apoyo ubicado en o hacia el frente de la sierra de cadena.
- **Protector delantero de la mano:** una barrera estructural entre el mango delantero de una sierra de cadena y la barra de guía, habitualmente se encuentra cerca de la posición de la mano en el mango delantero y a veces se utiliza como una palanca de activación para un freno de cadena.
- **Barra de guía:** una estructura resistente con rieles que soporta y guía la cadena de la sierra.
- **Funda de la barra de guía:** cubierta que se coloca en la barra de guía para evitar el contacto con la pieza dentada cuando no se utiliza la sierra.
- **Retroceso:** el movimiento hacia atrás o adelante, o ambos, de la barra de guía que se produce cuando la cadena de la sierra cerca de la boquilla en el área superior de ella entra en contacto con un objeto como un tronco o una rama, o cuando la madera se acerca y muerde la cadena de la sierra durante el corte.
- **Retroceso, Pliegue:** el rápido movimiento hacia atrás de la sierra que puede generarse cuando la madera se acerca y muerde la cadena de la sierra en movimiento durante el corte a lo largo de la parte superior de la barra de guía.
- **Retroceso giratorio:** el rápido movimiento hacia arriba y abajo de la sierra que puede generarse cuando la cadena de la sierra en movimiento cerca de la parte superior de la punta de la barra de guía entra en contacto con un objeto, como un tronco o una rama.
- **Escamonda:** extracción de las ramas de un árbol caído
- **Cadena de retroceso bajo:** una cadena que cumple con los requisitos de rendimiento de retroceso de ANSI B175.1-1991 (al probarse en una muestra representativa de sierras de cadena).
- **Posición de corte normal:** las posiciones adoptadas al realizar los cortes de aserrado y tala.
- **Muesca de entallado:** un corte de entallado en el árbol que dirige la caída del mismo.

- **Mango trasero:** mango de apoyo ubicado en o hacia la parte trasera de la sierra de cadena.
- **Barra de guía de retroceso reducido:** una barra de guía que ha demostrado que reduce el retroceso significativamente.
- **Cadena de la sierra de repuesto:** una cadena que cumple con los requisitos de rendimiento de ANSI B175.1-1991 al probarse con sierras de cadena específicas. Posiblemente no cumpla con los requisitos de rendimiento ANSI al utilizarse con otras sierras.
- **Cadena de la sierra:** un bucle de la cadena que posee dientes de corte para realizar cortes en madera y que está accionado por el motor y apoyado sobre la barra de guía.
- **Parachoques acanalado:** los canales se utilizan durante la tala o aserrado para girar la sierra y mantener la posición mientras corta.
- **Interruptor:** un dispositivo que durante el funcionamiento completará o interrumpirá un circuito eléctrico al motor de la sierra de cadena.
- **Mecanismo del interruptor:** el mecanismo que transmite el movimiento desde un disparador al interruptor.
- **Seguro del interruptor:** un tope móvil que evita el funcionamiento accidental del interruptor hasta que se lo acciona en forma manual.

## Instrucciones de seguridad importantes

⚠ **ADVERTENCIA:** cuando utiliza una sierra de cadena que funciona a baterías, siempre se deben seguir las precauciones básicas de seguridad para disminuir el riesgo de incendio, descarga eléctrica y lesiones personales, que incluyen las siguientes:

### LEA TODAS LAS INSTRUCCIONES.

#### ⚠ Instrucciones de seguridad y advertencias para las sierras de cadena

##### • Mantenga limpia la zona de trabajo

Los lugares abarrotados son propicios a las heridas. No comience con los cortes hasta que tenga una zona de trabajo limpia, un punto de apoyo seguro para los pies y un trayecto de retirada planificado desde el árbol que está por caer.

##### • Tenga en cuenta el entorno del área de trabajo

Tenga extremo cuidado cuando corte pequeñas malezas y árboles jóvenes ya que el material delgado puede trabar la cadena de la sierra y volverse hacia usted y golpearlo o sacarlo de balance. Cuando corte una rama tensionada esté alerta del efecto rebote para no resultar golpeado cuando la tensión libere las fibras de madera. No exponga la sierra de cadena a la lluvia ni a la nieve. No utilice la sierra de cadena en lugares húmedos o mojados o mientras llueva o nieva. No utilice la sierra de cadena en presencia de líquidos o gases inflamables o concentraciones de polvo. Corte solamente cuando la visibilidad y la luz son las suficientes para ver con claridad

##### • Mantenga a niños, espectadores y visitantes alejados

No permita que las visitas entren en contacto con la sierra de cadena. Todas las visitas deben alejarse del área de trabajo.

##### • Almacene la sierra de cadena que no utiliza

Cuando no la utilice, las sierras de cadena deben guardarse en un lugar seco y alto o bajo llave, lejos del alcance de los niños. Cuando almacene sierras de cadena, siempre retire la batería y utilice una funda o estuche portátil.

##### • No fuerce la sierra de cadena

Funcionará mejor y será más segura si la utiliza a la velocidad para la que fue diseñada.

##### • Utilice la herramienta adecuada

Corte madera solamente. No utilice la sierra de cadena con otros fines, por ejemplo, no utilice la sierra de cadena para cortar plástico, metal, mampostería o materiales de construcción que no son de madera.

##### • Use la vestimenta adecuada

No use ropas holgadas o joyas. Mantenga el cabello, la ropa y los guantes alejados de las piezas en movimiento. Las prendas holgadas, las joyas o el cabello largo pueden quedar atrapados en las piezas en movimiento. Recójase y cubra el cabello largo. Se deben evitar los orificios de ventilación, que cubren las piezas móviles. Se recomienda utilizar guantes protectores y calzado antideslizantes al trabajar al aire libre. Siempre utilice pantalones largos y pesados u otro tipo de protección para las piernas.

- **Use lentes de seguridad**

También utilice calzado de seguridad, ropas ceñidas, guantes protectores y protección adecuada para la cabeza, los oídos y las vías respiratorias.

- **Transporte de la sierra**

Transporte la sierra de cadena sujetando el mango delantero con la sierra bloqueada, el dedo alejado del interruptor, la barra de guía y la cadena de la sierra hacia atrás. Retire la batería y utilice una funda cuando transporte la sierra.

- **Conserve la sierra de cadena adecuadamente**

Mantenga las herramientas filosas y limpias para lograr un mejor y más seguro rendimiento. Siga las instrucciones para lubricar y cambiar los accesorios. Mantenga los mangos secos, limpios y libres de aceite y grasas.

- **Desconecte la batería**

Desconecte la batería de la sierra de cadena cuando no está en uso, antes de realizarle el mantenimiento, cuando tensiona la cadena y cambia accesorios y elementos, como una cadena de sierra.

- **Manténgase alerta**

Fíjese en lo que está haciendo. Use el sentido común. No opere la sierra de cadena si está cansado, enfermo o bajo la influencia del alcohol, drogas o medicamentos. Cuando el motor esté en funcionamiento, mantenga todas las partes del cuerpo alejadas de la cadena de la sierra. Antes de encender la sierra, asegúrese de que la cadena de la sierra no esté en contacto con ningún objeto. Cuando corte madera, recuerde que la sierra de cadena corta rápido y seguirá cortando en el trayecto hacia arriba o hacia abajo. Aléjese del trayecto.

- **Verifique que no haya piezas dañadas**

Antes de volver a utilizar la sierra de cadena se debe controlar cualquier pieza que esté averiada para determinar si funcionará correctamente y realizará la función para la que fue diseñada. Verifique la alineación y la sujeción de las piezas móviles, la rotura de piezas, el montaje y cualquier otra condición que pueda afectar su operación. Cualquier protección u otra pieza que esté dañada debe ser reparada correctamente o reemplazada por un centro de mantenimiento autorizado, a menos que este manual de

instrucciones indique otra cosa. Reemplace los interruptores defectuosos en un centro de mantenimiento autorizado. No utilice la sierra de cadena si no puede encenderla o apagarla con el interruptor. No opere una sierra de cadena que esté dañada o regulada incorrectamente, o que no esté completamente ensamblada y en forma segura. Asegúrese de que la cadena de la sierra se detenga cuando se libera el disparador.

- **Guarda contra retrocesos**

⚠ **ADVERTENCIA:** el **RETROCESO** puede ocurrir cuando la boquilla o la punta de la barra de guía entra en contacto con un objeto o cuando la madera se acerca y muerde la cadena de la sierra durante el corte. El contacto con la punta en algunos casos puede producir una reacción reversa muy rápida, golpeando la barra de guía hacia arriba y atrás en dirección al operador. Si la madera muerde la cadena de la sierra a lo largo de la barra de guía, esto puede empujar la barra de guía rápidamente hacia atrás en dirección al operador. Cualquiera de estas reacciones puede provocar la pérdida del control de la sierra que, a su vez, podría provocar lesiones graves al usuario.

**Se deben tomar las siguientes precauciones para disminuir el retroceso:**

- (1.) Sujete la sierra con firmeza. Sujete la sierra de cadena con firmeza con ambas manos cuando el motor esté en funcionamiento. Sujete firmemente con los pulgares y dedos los mangos de la sierra de cadena. La sierra de cadena tirará hacia adelante cuando corte sobre el borde inferior de la barra y empujará hacia atrás cuando corte a lo largo del borde superior de la barra.
- (2.) No se estire demasiado.
- (3.) Conserve el equilibrio adecuado y manténgase parado correctamente en todo momento.
- (4.) No permita que la boquilla de la barra de guía entre en contacto con un tronco, una rama, el piso u otra obstrucción.
- (5.) No realice cortes por encima de la altura del hombro.
- (6.) Utilice dispositivos como cadena de retroceso bajo y barras de guía de retroceso reducido que disminuyen los riesgos relacionados con el retroceso.

(7.) Sólo utilice como reemplazo las barras y cadenas que especificó el fabricante o el equivalente.

(8.) Nunca permita que la cadena en movimiento entre en contacto con ningún objeto en la punta de la barra de guía.

(9.) Mantenga el área de trabajo libre de obstrucciones como otros árboles, ramas, rocas, cercos, troncos cortados, etc. Elimine o evite cualquier obstrucción que su cadena de sierra pueda golpear mientras está cortando un tronco o rama en especial.

(10.) Mantenga la cadena de la sierra filosa y tensionada correctamente. Una cadena suelta o sin filo aumentará las posibilidades de retroceso. Verifique la tensión en intervalos regulares con el motor apagado y sin la batería, nunca los haga con el motor en funcionamiento.

(11.) Comience y continúe el corte sólo con el movimiento de la cadena a la máxima velocidad. Si la cadena se mueve a una velocidad menor, es más probable que se produzca un retroceso.

(12.) Corte los troncos de a uno.

(13.) Tenga mucha precaución al reanudar un corte anterior. Trabe los parachoques acanalados en la madera y deje que la cadena alcance la velocidad máxima antes de comenzar a cortar.

(14.) No intente realizar cortes de rebajado o en diámetro.

(15.) Tenga cuidado con los troncos que se desplazan u otras fuerzas que pueden cerrar un corte y morder la cadena o caer sobre ella.

#### • Fuente de energía

Conecte el cargador de la batería de la sierra de cadena al voltaje correcto, es decir, asegúrese de que el voltaje suministrado sea el mismo que el especificado en la placa de la herramienta.

#### Características de seguridad durante el retroceso

⚠ **ADVERTENCIA:** las siguientes características se incluyen en su sierra para ayudar a reducir el peligro durante el retroceso; sin embargo, estas características no eliminarán completamente esta riesgosa reacción. Como usuario de la sierra de cadena, no confíe solamente en los dispositivos de seguridad. Debe seguir todas las precauciones de seguridad, las instrucciones y el mantenimiento según se describe en este manual para ayudar a evitar el retroceso y otras fuerzas que pueden provocar lesiones de gravedad.

- **Barra de guía de retroceso reducido**, diseñada con una pequeña punta de empuje que reduce el tamaño de la zona de retroceso en la punta de la barra. Una barra de guía de retroceso reducido es una que demostró reducir significativamente la cantidad y la gravedad de los retrocesos cuando se la pone a prueba según las normas de seguridad para las sierras de cadena eléctricas.
- **Cadena de retroceso bajo**, diseñada con un calibre de profundidad contorneado y un enlace de guarda que desvía la fuerza de retroceso y permite que la madera se deslice gradualmente en la cortadora. Una cadena de retroceso bajo es una cadena que cumple con los requisitos de rendimiento de retroceso ANSI B175.1-1991.
- **No opere la sierra de cadena mientras está en un árbol, en una escalera, en un andamio o desde cualquier superficie inestable.**
- **Sostenga la herramienta por las superficies de agarre aisladas cuando realice una operación en la que la herramienta de corte pueda tocar cables eléctricos ocultos.** El contacto con un cable con "corriente eléctrica" hará que las partes metálicas expuestas de la herramienta tengan "corriente eléctrica" y el operador sufra una descarga eléctrica.
- **No intente realizar operaciones que superan su habilidad o experiencia.** Lea atentamente y comprenda completamente todas las instrucciones de este manual.
- **Antes de encender la sierra de cadena**, asegúrese de que la cadena de la sierra no esté en contacto con ningún objeto.
- **¡No opere la sierra de cadena con una sola mano! La operación con una sola mano puede provocar lesiones graves al operador, asistente o espectadores.** La sierra de cadena está diseñada para su uso con las dos manos.
- **Mantenga los mangos secos, limpios y libres de aceite o grasa.**
- **No permita que se acumule suciedad, desechos o aserrín en el motor o fuera de los orificios de ventilación.**
- **Apague la sierra de cadena antes de depositarla sobre una superficie.**

- **No corte enredaderas y/o malezas pequeñas.**
- **Tenga extremo cuidado cuando corte pequeñas malezas y árboles jóvenes** ya que el material delgado puede trabar la cadena de la sierra, volverse hacia usted y golpearlo o sacarlo de balance.

**⚠ ADVERTENCIA:** Parte del polvo producido por las herramientas eléctricas al lijar, aserrar, esmerilar, taladrar y realizar otras actividades de la construcción, contiene productos químicos reconocidos por el Estado de California como causantes de cáncer, defectos de nacimiento u otros problemas reproductivos. Algunos de estos productos químicos son:

- el plomo de las pinturas de base plomo,
- la sílice cristalina de ladrillos, el cemento y otros productos de mampostería, y
- el arsénico y el cromo de la madera con tratamiento químico.

El riesgo derivado de estas exposiciones varía según la frecuencia con la que se realice este tipo de trabajo. Para reducir la exposición a estos productos químicos, se recomienda trabajar en áreas bien ventiladas y usar equipos de seguridad aprobados, como las máscaras para polvo especialmente diseñadas para filtrar las partículas microscópicas.

- Evite el contacto prolongado con las partículas de polvo originadas al lijar, aserrar, esmerilar, taladrar y realizar demás actividades de la construcción. Use indumentaria protectora y lave las áreas expuestas con agua y jabón. Evite que el polvo entre en la boca y en los ojos o se deposite en la piel, para impedir la absorción de productos químicos nocivos.

**⚠ ADVERTENCIA:** el uso de esta herramienta puede generar o dispersar partículas de polvo, que pueden causar lesiones respiratorias permanentes y graves u otras lesiones. Use siempre protección respiratoria apropiada para la exposición al polvo aprobada por el Instituto Nacional de Salud y Seguridad Ocupacional de EE.UU. y la Administración de Salud y Seguridad Ocupacional de EE.UU. (NIOSH y OSHA respectivamente, por sus siglas en inglés). Aleje la cara y el cuerpo del contacto con las partículas.

**CONSERVE ESTAS INSTRUCCIONES**

## Símbolos

La etiqueta de su herramienta puede incluir los siguientes símbolos. Los símbolos y sus definiciones son los siguientes:

V .....	voltios	A .....	amperios
Hz .....	hertz	W .....	vatios
min .....	minutos	~ .....	corriente alterna
— — — .....	corriente continua	no .....	no velocidad sin carga
☐ .....	Construcción de clase II	⊕ .....	terminal a tierra
⚠ .....	símbolo de alerta de seguridad	.../min .....	revoluciones o reciprocidad por minuto



## Descripción de las funciones

Antes de utilizar su sierra de cadena familiarícese con todas las características operativas y de seguridad

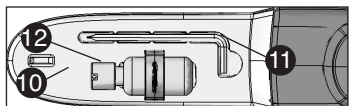
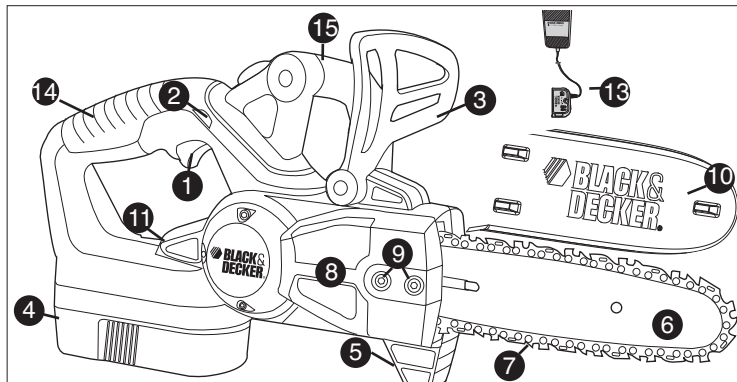

- |                                   |                               |
|-----------------------------------|-------------------------------|
| 1. Interruptor disparador         | 9. Tornillos de cabeza Allen  |
| 2. Botón de bloqueo               | 10. Funda de la barra de guía |
| 3. Protector delantero de la mano | 11. Llave                     |
| 4. Batería                        | 12. Botella de aceite         |
| 5. Parachoques acanalado          | 13. Cargador                  |
| 6. Barra de guía                  | 14. Mango trasero             |
| 7. Cadena de la sierra            | 15. Mango delantero           |
| 8. Cubierta de la rueda dentada   |                               |

## INFORMACION ACERCA DEL PROTECTOR DE LA BATERIA

Se han incluido protectores para el almacenaje (16) (Fig. A) y transporte de la batería. Estos deben ser usados cuando la batería no esté conectada a la herramienta ni en el cargador. Recuerde quitar el protector antes de poner la batería en el cargador o conectarla a la herramienta.

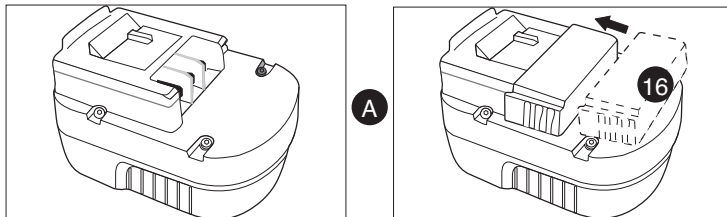

**⚠ ADVERTENCIA: Riesgo de incendio. No guarde o transporte la batería de ninguna manera que permita que los terminales expuestos de la batería entren en contacto con objetos metálicos.** Por ejemplo, no coloque la batería en delanteos, bolsillos, cajas de herramientas, cajas de juegos de productos, cajones, etc. con clavos, llaves, tornillos sueltos, etc. **Transportar baterías puede provocar incendios si los terminales de la batería entran en contacto accidentalmente con materiales conductores como llaves, monedas, herramientas de mano u objetos similares.** Las Normas para Materiales Peligrosos del Departamento de Transporte de los EE.UU. (HMR) concretamente prohíben transportar baterías comercialmente o en aviones (es decir, empacadas en maletas y equipaje de mano) A MENOS que estén debidamente protegidas de cortocircuitos. Por lo tanto, cuando transporte baterías individuales, asegúrese de que los terminales de la batería estén protegidos y bien aislados de materiales que puedan hacer contacto y causar un cortocircuito.

# ⚠️ ADVERTENCIA E INSTRUCCIONES DE SEGURIDAD

## CARGA DE LA BATERÍA

1. Este manual contiene instrucciones importantes sobre seguridad y operación.
2. Antes de usar el cargador de baterías, lea todas las instrucciones y marcas precautorias en (1) el cargador de baterías, (2) la batería, y (3) el producto que utiliza la batería.
3. ⚠️ **PRECAUCIÓN:** Para reducir el riesgo de lesiones, cargue únicamente baterías Black & Decker. Baterías de otros tipos pueden estallar ocasionando daños y lesiones personales.
4. No exponga el cargador a la lluvia o a la nieve.
5. El uso de dispositivos no recomendados o vendidos por Black & Decker puede resultar en riesgos de incendio, choque eléctrico o lesiones personales.
6. Para reducir el riesgo de dañar el cable o la clavija, tire de la clavija en lugar de tirar del cable para desconectar el cargador.
7. Asegúrese de colocar el cable de manera que no lo pisen, se tropiecen con él, o se someta a tensión o daños.
8. No deben utilizarse cables de extensión a menos que sea absolutamente necesario. El uso de una extensión inapropiada puede resultar en riesgos de incendio, choque eléctrico o electrocución.
  - a. Los cables con dos conductores pueden usarse con extensiones con dos o tres conductores. Deben utilizarse únicamente cables con cubierta cilíndrica, y recomendamos que estén aprobados por Underwriters Laboratories (U.L.) (que cumplan con la NOM en su caso). Si la extensión se usará fuera de casa, deberá ser apropiada para uso a la intemperie. Cualquier cable marcado para trabajo a la intemperie se puede utilizar bajo techo. Las siglas “W” o “WA” en la cubierta de la extensión significan que el cable es adecuado para usarse a la intemperie.
  - b. Un cable de extensión debe tener el calibre adecuado (AWG o “American Wire Gauge”) por seguridad, y para evitar pérdida de potencia y sobrecalentamiento.

Mientras menor sea el número del calibre del cable, mayor será la capacidad; esto es, un cable calibre 16 tiene mayor capacidad que uno con calibre 18. Cuando emplee más de una extensión, asegúrese de que cada una contenga por lo menos el calibre mínimo requerido.

## TABLA DE MEDIDAS MINIMAS DE CONDUCTOR (AWG) PARA CABLES PROLONGADORES AMPERIOS SEGUN PLACA: 0 A 10

Longitud total del cable prolongador (en pies)	0-25 (0-7,6 m)	26-50 (7,9-15,2 m)	51-100 (15,5-30,4 m)	101-150 (30,8-45,7 m)
Calibre del conductor	18	16	16	14

9. Utilice únicamente el cargador suministrado para recargar su unidad. El empleo de cualquier otro cargador podría dañar la batería o crear condiciones de peligro.
10. Utilice únicamente un cargador cuando recargue.
11. No intente abrir el cargador o la unidad. No hay partes susceptibles de ser reparadas por el usuario en el interior. Envíe la unidad a un centro de servicio autorizado Black & Decker.
12. NO incinere las baterías aún si están muy dañadas o completamente desgastadas.
13. No incinere las baterías. Pueden estallar con el fuego. Puede haber una pequeña fuga del líquido de las celdas de la batería bajo condiciones extremas de uso, carga o temperatura. Esto no implica fallas, sin embargo, si el sello exterior se rompe y el líquido fugado hace contacto con su piel:
  - a. Lave rápidamente con agua y jabón.
  - b. Neutralice con un ácido leve como jugo de limón o vinagre.
  - c. Si el líquido de la batería se introduce en sus ojos, enjuáguelos con agua limpia durante un mínimo de 10 minutos y busque atención médica de inmediato.**NOTA MÉDICA:** El líquido es una solución de 25 a 35% de hidróxido de potasio (potasa cáustica).

## Carga del paquete de baterías

**PAQUETE DE BATERÍAS NO VIENEN COMPLETAMENTE CARGADAS DE FÁBRICA. PAQUETE DE BATERÍAS DE CARGA DE AL MENOS 9 HORAS ANTES DE SU USO.**

El cargador está diseñado para utilizar la energía eléctrica doméstica estándar, 120 voltios, 60 Hz.

1. Enchufe el cargador (13) en cualquier tomacorriente eléctrico estándar de 120 voltios, 60 Hz. **NOTA: no cargue con un generador o un suministro de energía de corriente continua (CC). Utilice únicamente corriente alterna de 120 voltios.**

2. Deslice el cargador (13) sobre el paquete de baterías (4) como se muestra en la **figura B** y deje que el paquete de baterías se cargue la primera vez durante **9 horas**. Después de la carga inicial, en condiciones de uso normales, su paquete de baterías debería cargarse entre **6 y 9 horas**.

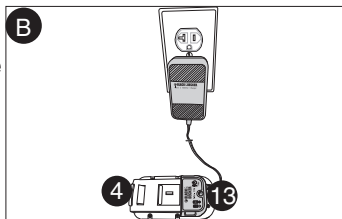

- 2 a) Durante la carga, el LED verde se encenderá.
  - 2 b) Al completarse la carga, el LED verde se apagará.
3. Desenchufe el cargador, y retire el paquete de baterías. **Coloque el paquete de baterías en la herramienta y asegúrese de que está completamente insertado en la cavidad de la herramienta hasta que produzca un sonido seco.**

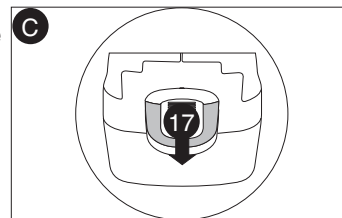

**NOTA:** retire el paquete de baterías oprimiendo el botón de desbloqueo (17) en la parte posterior del paquete de baterías (**figura C**) y deslicelo hacia afuera.

## RECOMENDACION PARA EL ALMACENAMIENTO

1. Almacene la herramienta:
  - a.) con la batería retirada y en el cargador;
  - b.) en un lugar fresco y seco, lejos de la luz del sol directa y el exceso de calor o frío;
  - c.) fuera del alcance de los niños.
2. En caso de almacenamiento prolongado, como durante el invierno, la batería debe cargarse completamente y luego retirarse del cargador. Debe cargarse nuevamente antes de usarla en la primavera.

## DEJANDO LA BATERÍA EN EL CARGADOR

Está bien dejar cargando los paquetes de baterías durante períodos prolongados. El cargador cuenta con un modo de mantenimiento que le entrega suficiente carga a la batería para conservarla “completamente cargada”. Sin embargo, si no se va a necesitar la herramienta durante más de 30 días, desenchufe el cargador y guarde la batería en un lugar fresco y seco.

**NOTA:** Un paquete de baterías perderá su carga cuando no está en el cargador. Si no ha dejado el paquete de baterías en carga de mantenimiento, es posible que deba cargarlo nuevamente antes de usarlo. Un paquete de baterías también podría perder su carga si se deja en un cargador que no esté conectado a un suministro de CA apropiado.

## NOTAS IMPORTANTES SOBRE LA CARGA

1. Después uso normal, su batería deberá quedar completamente cargada en **6 a 9 horas**. Si la batería se ha agotado por completo, puede tomarle hasta **9 horas** cargar completamente. Su batería viene de fábrica descargada. Antes de intentar usarla, deberá cargarlo durante **9 horas**.
2. **NO** cargue la batería cuando la temperatura sea inferior a 5°C (40°F) o mayor a 41°C (105°F). Esto es importante y le evitará serios daños a la batería. Se pueden obtener mayor duración y mejor rendimiento si se carga la batería cuando la temperatura sea de aproximadamente de 24°C (75°F).

3. Durante la carga, el cargador puede zumbar y calentarse al tacto. Esto es una condición normal y no indica ningún problema.
4. Si la batería no carga apropiadamente — (1) revise la corriente en la toma conectando una lámpara u otro aparato. (2) Revise si la toma está conectada a un interruptor que corte la corriente al apagar las luces. (3) Lleve el cargador y la batería a un sitio en el que la temperatura esté entre 5°C (40°F) y 41°C (105°F). (4) Si la temperatura y la alimentación son adecuadas, y usted no consigue la carga correcta, lleve su herramienta al centro de servicio de su localidad. Consulte "herramientas eléctricas" en la sección amarilla del directorio telefónico.
5. La batería deberá recargarse cuando deja de producir potencia suficiente en trabajos que se hicieran con facilidad anteriormente. NO CONTINUE usando la podadora con su batería en estas condiciones.
6. La batería alcanzará su rendimiento óptimo después de 5 ciclos de uso normal. No hay necesidad de agotar la carga de la batería antes de cargarla de nuevo. El uso normal es el mejor método para descargar y recargar la batería. centro de mantenimiento Black & Decker local. Consulte "Herramientas eléctricas" en las páginas amarillas.

## Preparación de la sierra de cadena para su uso

**⚠ ADVERTENCIA:** lea y comprenda todas las instrucciones. El incumplimiento de cualquiera de las instrucciones enumeradas a continuación puede provocar una descarga eléctrica, un incendio y/o lesiones personales graves.

## Ensamblaje

### Instalación de la barra de guía y la cadena de la sierra

**⚠ PRECAUCIÓN:** cadena filosa. Siempre utilice guantes de protección cuando maneje la cadena. La cadena es filosa y puede cortarlo cuando no está en funcionamiento.

**⚠ ADVERTENCIA:** cadena filosa en movimiento. Para evitar el funcionamiento accidental, asegúrese de que la batería está desconectada de la herramienta antes de realizar las siguientes operaciones. El incumplimiento de esta instrucción puede provocar graves lesiones personales.

**La cadena de la sierra y la barra de guía vienen en paquetes separados en la caja dentro de la funda. La cadena de la sierra se colocó en la barra de guía en la fábrica para asegurar que los dientes apunten en la dirección correcta cuando la instale por primera vez. Si la cadena se sale de la barra de guía, consulte la sección "Reemplazo de la cadena" para orientar los dientes correctamente.**

- Coloque la sierra en una superficie firme. Gire los dos tornillos de cabeza Allen (9) en sentido contrario a las agujas del reloj con una llave (11) provista como se muestra en la **figura D**.
- Retire la cubierta de la rueda dentada (8) y los tornillos de cabeza Allen (9).
- Corte la traba de plástico que sostiene la funda de la barra guía (10) a la barra guía (6). Asegúrese de realizar el corte lejos de su persona para evitar una lesión en el caso de que el instrumento de corte se resbale.
- **Con los guantes de protección**, tome la cadena de la sierra (7) y la barra de guía (6) con una mano y quite la funda de la barra de guía (10) con su mano libre.
- Coloque el montaje de la cadena de la sierra y la barra de guía alrededor de la rueda dentada (18). Verifique para asegurarse de que la ranura (19) en la barra de guía (6) esté sobre las clavijas de ubicación (20) que se muestran en la **figura E** y que el orificio debajo de la ranura esté ubicado sobre la clavija de regulación (21).

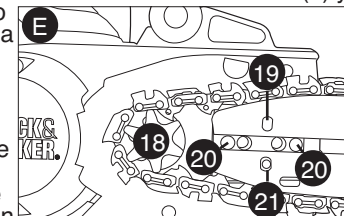
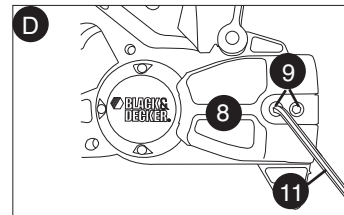

- Vuelva a colocar la cubierta de la rueda dentada (8) y **enrosque los tornillos de cabeza Allen (9) con la llave hasta que calcen, luego retire la llave dando un giro completo.**
- Corte la atadura del cable de plástico que sujeta la cadena de la sierra a la barra de guía. Asegúrese de cortar lejos suyo para evitar lesiones si el instrumento de corte se deslizara.
- Tire la boquilla de la barra hacia arriba y manténgala hacia arriba a medida que regula la tensión.
- Con el extremo de destornillador plano de la llave provista gire el tornillo de ajuste de tensión (22) en la parte delantera de la cubierta en el sentido de las agujas del reloj para incrementar la tensión de la cadena como en la **figura F**.
- **Siga las instrucciones de la sección “Ajuste de tensión de la cadena”.**
- Mientras que todavía sujeta la boquilla de la barra hacia arriba, ajusta el tornillo de cabeza Allen trasero primero y luego realice la misma acción con el delantero. Asegúrese de que ambos tornillos de cabeza Allen estén bien ajustados. **No ajuste demasiado.**
- Cuando la cadena es nueva verifique la tensión con frecuencia (después de desconectar la batería) durante las 2 primeras horas de uso ya que una cadena nueva es levemente flexible.

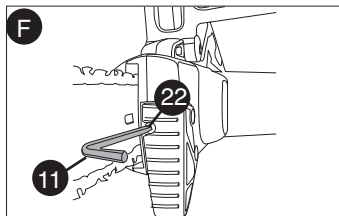

## Reemplazo de la cadena de sierra

**⚠ PRECAUCIÓN: cadena filosa. Siempre utilice guantes de protección cuando maneje la cadena.** La cadena es filosa y puede cortarlo cuando no está en funcionamiento.

**⚠ ADVERTENCIA: cadena filosa en movimiento. Para evitar el funcionamiento accidental, asegúrese de que la batería está desconectada de la herramienta antes de realizar las siguientes operaciones.** El incumplimiento de esta instrucción puede provocar graves lesiones personales.

- Coloque la sierra en una superficie firme. Gire los dos tornillos de cabeza Allen (9) en sentido contrario a las agujas del reloj con la llave (11) provista como se muestra en la **figura D**.
- Para retirar la cadena de la sierra (7), gire el tornillo de ajuste de tensión (22) en la parte delantera de la cubierta utilizando el extremo de destornillador plano de la llave provista (11) como se muestra en la **figura F**. Si gira el tornillo en sentido contrario a las agujas del reloj, la barra puede retroceder y así reducir la tensión en la cadena para que se pueda extraer.
- Retire la cubierta de la rueda dentada (8) y los tornillos de cabeza Allen (9).
- Levante la cadena de la sierra desgastada (7) fuera de la ranura en la barra de guía (6).
- Coloque la cadena nueva en la ranura de la barra de guía asegurándose de que los dientes de la sierra apunten en la dirección correcta haciendo coincidir la flecha en la cadena con el gráfico en la cubierta como se muestra en la **figura G**.
- Coloque el montaje de la cadena de la sierra y la barra de guía alrededor de la rueda dentada (18). Verifique para asegurarse de que la ranura (19) en la barra de guía (6) esté sobre las clavijas de ubicación (20) que se muestran en la **figura E** y que el orificio debajo de la ranura esté ubicado sobre la clavija de regulación (21).
- Vuelva a colocar la cubierta de la rueda dentada (8) y **enrosque los tornillos de cabeza Allen (9) con la llave hasta que calcen, luego retire la llave dando un giro completo.**
- Tire la boquilla de la barra hacia arriba y manténgala hacia arriba a medida que regula la tensión.
- Gire el tornillo de ajuste de tensión (22) en la parte delantera de la cubierta en el sentido de las agujas del reloj para incrementar la tensión de la cadena como en la **figura F**.
- **Siga las instrucciones de la sección “Ajuste de la tensión de la cadena”.**

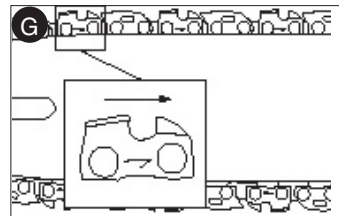

- Mientras todavía sujeta la boquilla de la barra hacia arriba, ajuste bien el tornillo de cabeza Allen trasero (9) primero y luego realice la misma acción con el delantero.
- Cuando la cadena es nueva verifique la tensión con frecuencia (después de desconectar la batería) durante las 2 primeras horas de uso ya que una cadena nueva es levemente flexible.

## Ajuste de tensión de la cadena

**⚠ PRECAUCIÓN: cadena filosa. Siempre utilice guantes de protección cuando maneje la cadena.** La cadena es filosa y puede cortarlo cuando no está en funcionamiento.

**⚠ ADVERTENCIA: cadena filosa en movimiento. Para evitar el funcionamiento accidental, asegúrese de que la batería está desconectada de la herramienta antes de realizar las siguientes operaciones.** El incumplimiento de esta instrucción puede provocar graves lesiones personales.

- Verifique la tensión de la cadena mientras la sierra todavía está en una superficie firme. La tensión es la adecuada si la cadena

encaja nuevamente después de separarla 3 mm (1/8 pulg.) de la barra de guía (6) ejerciendo leve fuerza con el dedo del medio y pulgar como se muestra en la **figura H**. No debe haber ninguna “curvatura” entre la barra de guía y la cadena en la parte inferior como se muestra en la **figura I**.

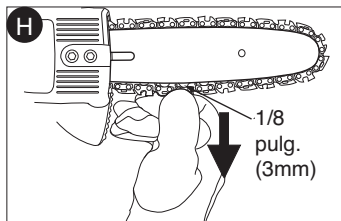

- Para regular la tensión de la cadena, afloje los tornillos de cabeza Allen (9).
- Gire el tornillo de ajuste de tensión (22) en la parte delantera de la cubierta utilizando el extremo de destornillador plano de la llave (11) como se muestra en la **figura F**.

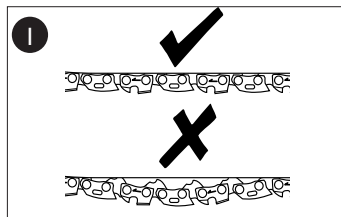

- No tensione en exceso la cadena ya que provocará un desgaste excesivo y reducirá la vida de la barra y la cadena. La tensión en exceso también reduce la cantidad de cortes que obtendrá por carga de batería.
- Una vez que la tensión de la cadena sea la correcta, ajuste los tornillos de cabeza Allen (9).
- Cuando la cadena es nueva verifique la tensión con frecuencia (después de desconectar la batería) durante las 2 primeras horas de uso ya que una cadena nueva es levemente flexible.

## Aceitado de la cadena

- Lubrique la barra y la cadena con un aceite de buena calidad para tal fin o aceite de motor SAE30. Se recomienda utilizar aceite de base vegetal para la barra y cadena al podar árboles. No se recomienda usar aceite mineral pues puede dañar al árbol. Nunca use aceite de desecho ni aceites demasiado gruesos. Podrían dañar su sierra de cadena.
- Lubrique la cadena entera en forma pareja antes de cada uso, como lo muestra la **figura J**. También lubrique la cadena siempre que cambie una batería completamente descargada por una con carga completa.

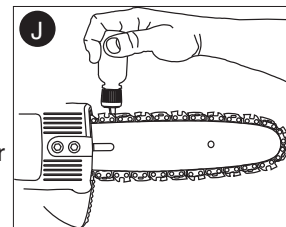

## Transporte de la sierra

- Siempre retire la batería (4) de la herramienta (**figura K**) y cubra la barra de guía (6) con la funda (10) cuando transporte la sierra. Consulte la advertencia en “Información sobre la tapa de baterías” para obtener información adicional sobre el transporte de la batería.

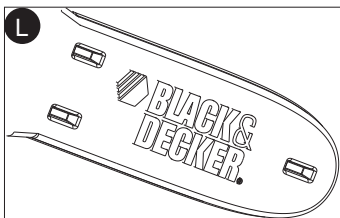
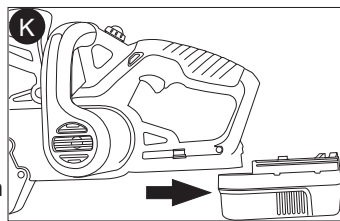

## Operación de la sierra de cadena

**⚠ ADVERTENCIA:** lea y comprenda todas las instrucciones. El incumplimiento de cualquiera de las instrucciones enumeradas a continuación puede provocar una descarga eléctrica, un incendio y/o lesiones personales graves.

- **Prevéngase de retrocesos que pueden provocar lesiones graves o muerte.** Consulte las instrucciones de seguridad importantes de “Prevéngase de retrocesos”, para evitar el riesgo de retrocesos.
- **No se estire. No corte por encima de la altura del pecho.** Asegúrese de estar parado correctamente. Mantenga sus pies separados. Distribuya su peso en forma uniforme en ambos pies.
- **Sujete firmemente el mango delantero con su mano izquierda (15) y con su mano derecha el mango trasero (14) de modo que su cuerpo esté a la izquierda de la barra de guía.**
- **No sujete la sierra de cadena del protector delantero de la mano (3).** Mantenga el codo del brazo izquierdo fijo para que el brazo izquierdo esté derecho a fin de resistir un retroceso.

**⚠ ADVERTENCIA:** nunca sujete la sierra con las manos en posición cruzada (mano izquierda en el mango trasero y mano derecha en el mango delantero).

**⚠ ADVERTENCIA:** nunca permita que ninguna parte del cuerpo esté en la línea de la barra de guía (6) cuando opera la sierra de cadena.

- **Nunca opere mientras está en un árbol, en cualquier posición complicada o en una escalera u otra superficie inestable.** Puede perder el control de la sierra provocándole lesiones graves.
- **Mantenga la sierra de cadena funcionando a máxima velocidad todo el tiempo que corte.**
- **Permita que la cadena corte por usted.** Sólo ejerza poca presión. No aplique presión sobre la sierra de cadena al final del corte.

## Conexión de la batería

- Coloque la batería (4) en la herramienta como se muestra en la **figura M** y asegúrese de que está completamente insertada en la cavidad de la herramienta hasta que produzca un sonido seco. Para retirar la batería de la herramienta, oprima el botón de desbloqueo (17) en la parte posterior de la batería (**figura C**) y deslícela hacia afuera.

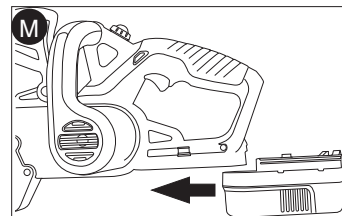

## Interruptor

- Asegúrese siempre de estar bien parado y sujete la sierra de cadena firmemente con ambas manos, con el pulgar y los dedos alrededor de ambos mangos.
- Para ENCENDER la herramienta oprima el botón de bloqueo (2) a ambos lados y el interruptor disparador (1) con sus dedos como se muestra en la **figura N**.

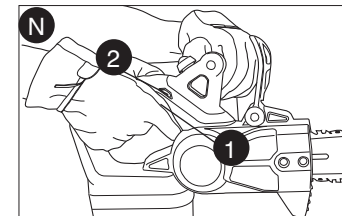

(Una vez que la herramienta esté encendida puede liberar el botón de bloqueo).

- Para APAGAR la herramienta, suelte el interruptor disparador.

## Sistema de frenos de la cadena

Su sierra de cadena posee un sistema de frenos de cadena a motor que detendrá la cadena rápidamente cada vez que suelte el disparador. Este sistema se puede probar antes de cada uso.

## Filo de la cadena de la sierra

Las cortadoras se desafilarán de inmediato si tocan el piso o un clavo mientras cortan. Consulte “Afilado de la cadena”.

## Tensión de la cadena de la sierra

Esto se debe hacer con regularidad. Consulte “Ajuste de tensión de la cadena”.

## Técnicas de corte comunes

### Tala

**Tala** es el proceso de destronar un árbol. Asegúrese de que la batería esté totalmente cargada antes de talar un árbol para que pueda terminar en una sola carga. No tale árboles cuando haya vientos fuertes.

**Aserrado** es el proceso de realizar cortes transversales en un árbol caído o troncos en trozos. Cuando dos o más personas realizan una tala o un aserrado, al mismo tiempo, la tala se debe llevar a cabo en forma separada del aserrado por una distancia de al menos el doble de la altura del árbol que se tala. Los árboles no se deben talar de manera que pondría en peligro a ninguna persona, golpear alguna línea de servicios públicos u ocasionar daño a la propiedad. Si el árbol entra en contacto con alguna línea de servicios públicos, se debe notificar de inmediato a la empresa de servicios públicos. Inspeccione líneas eléctricas elevadas circundantes por si encuentra ramas secas o quebradas que puedan caer durante el proceso de tala.

El operador de la sierra de cadena debe estar de la cuesta arriba del terreno ya que es probable que el árbol ruede o se deslice cuesta abajo después de ser talado.

- **(Figura O)** Se debe planificar un trayecto de retirada y se debe despejar según sea necesario antes de comenzar con los cortes. El trayecto de retirada se debe extender hacia atrás y en diagonal de la parte trasera de la línea de caída esperada.

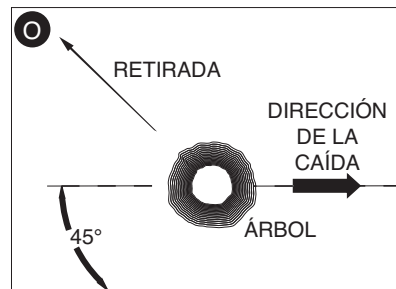

- Antes de comenzar con la tala, tenga en cuenta la inclinación natural del árbol, la ubicación de las ramas más grandes y la dirección del viento para juzgar de qué lado caerá el árbol. Tenga a mano cuñas (de madera, plástico o aluminio) y un mazo pesado. Retire la suciedad, piedras, cortezas sueltas, clavos, grapas y alambre del árbol donde se realizarán los cortes de tala.

- **(Figura P)** Muesca de entallado: haga la muesca de 1/3 del diámetro del árbol, perpendicular a la dirección de caída. Primero realice un corte de entallado bajo y horizontal. Esto ayudará a evitar que la madera muerda la cadena de la sierra o la barra de guía cuando se haga la segunda muesca.

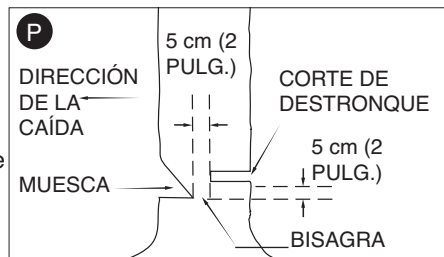



- **(Figura Q)** Corte de destronque: haga el corte de destronque de al menos 50,8 mm (2 pulgadas) más alto que el corte de entallado horizontal. Mantenga el corte de destronque paralelo al corte de entallado horizontal. Realice un corte de destronque para dejar madera suficiente a fin de que funcione como una bisagra. La madera en función de bisagra hace que el árbol ni gire ni caiga en la dirección errónea. No corte en la bisagra.

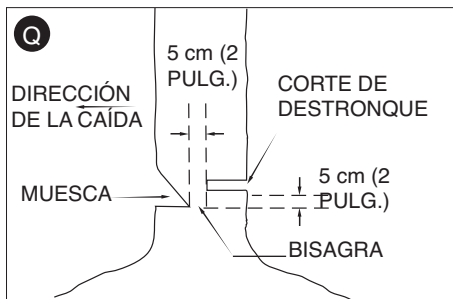

- **(Figura Q)** A medida que se acerca el corte de tala a la bisagra el árbol debería comenzar a caerse. Si existe alguna posibilidad de que el árbol no caiga en la dirección deseada o se balancee hacia atrás y traben la cadena de la sierra, detenga el corte antes de que el corte de tala se complete y utilice cuñas para abrir el corte y tirar el árbol hacia a línea de caída deseada. Cuando el árbol comience a caer retire la sierra de cadena del corte, detenga el motor, deposite la sierra de cadena en el piso y luego utilice el trayecto de retirada planificado. Esté atento a la caída de ramas y también mire cuidadosamente donde camina.

## Escamonda (figura R)

**Escamonda** es la extracción de las ramas de un árbol caído. Cuando realice una escamonda, deje las ramas más grandes que se encuentran más abajo para separar

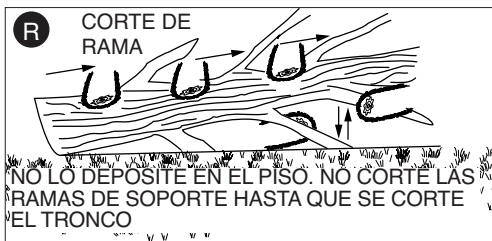

el tronco del piso. Extraiga las ramas pequeñas en un solo corte. Las ramas tensionadas se deben cortar desde abajo hacia arriba para evitar que la sierra de cadena se trabe. Rebaje las ramas del lado opuesto manteniendo el tronco del árbol entre usted y la sierra. Nunca realice cortes entre las piernas o se sienta a horcajadas sobre la rama que cortará.

## Aserrado

**Aserrado** es un corte transversal en un árbol caído o troncos en trozos. La forma de corte depende de la manera en que el tronco esté apoyado. Utilice un caballete (**figura W**) cuando sea posible. Siempre comience un corte con la cadena funcionando a máxima velocidad y el parachoques acanalado (5) tocando la madera. Para finalizar el corte, gire con el parachoques acanalado contra la madera.

- **(Figura S)** Cuando está apoyado sobre su largo completo Realice un corte de la parte superior del tronco (overbuck), pero evite cortar la tierra.



- **(Figura T) Cuando está apoyado sobre un extremo**  
Primero, corte 1/3 del diámetro de la parte inferior (underbuck). Luego, realice el corte de acabado cortando hacia arriba para llegar al primer corte.

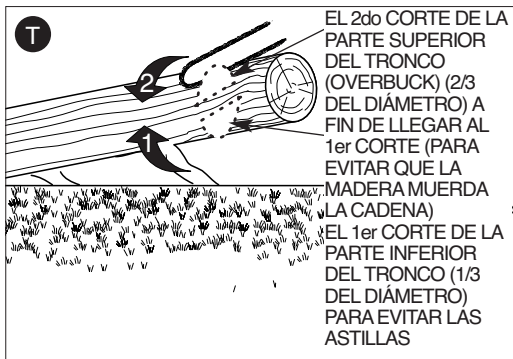

- **(Figura U) Cuando está apoyado sobre ambos extremos**  
Primero, corte 1/3 hacia abajo desde la parte superior. Después, realice el corte de acabado cortando hacia abajo los 2/3 inferiores para llegar al primer corte.



- **(Figura V) Cuando está en una pendiente**

Siempre párese cuesta arriba del tronco. Cuando "corte" para mantener un control total libere la presión de corte cerca del final del corte sin relajar la sujeción de los mangos de la sierra de cadena. No permita que la sierra entre en contacto con el piso.

Después de finalizar el corte, espere que la cadena de la sierra se detenga antes de mover la sierra de cadena. Siempre detenga el motor antes de trasladarse de un árbol a otro.



- **(Figura W) Cuando utilice un caballete**  
Esto es muy recomendable cuando sea posible. Coloque el tronco en una posición estable. Siempre corte del lado exterior de los brazos del caballete.

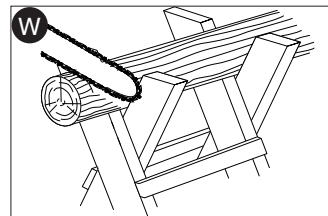

## Cuidado y mantenimiento

Para limpiar la herramienta, sólo utilice jabón suave y un paño húmedo. No utilice solventes para limpiar la cubierta plástica de la sierra. Nunca permita que penetre líquido dentro de la herramienta ni sumerja ninguna de las piezas en un líquido.

**IMPORTANTE:** para asegurar la **SEGURIDAD** y la **CONFIABILIDAD** del producto, las reparaciones, el mantenimiento y los ajustes se deben realizar en los centros de mantenimiento autorizados o con otro personal de mantenimiento calificado, utilizando siempre piezas de repuesto idénticas.

El mantenimiento regular asegura una vida larga y eficaz para su sierra de cadena. Le recomendamos que realice las siguientes verificaciones regularmente:

## Cadena y barra

Después de varias horas de uso, extraiga la barra de guía y la cadena y límpielas a fondo.

### Afilado de la cadena de la sierra

**⚠ PRECAUCIÓN: cadena filosa. Siempre utilice guantes de protección cuando maneje la cadena.** La cadena es filosa y puede cortarlo cuando no está en funcionamiento.

**⚠ ADVERTENCIA: cadena filosa en movimiento. Para evitar el funcionamiento accidental, asegúrese de que la batería está desconectada de la herramienta antes de realizar las siguientes operaciones.** El incumplimiento de esta instrucción puede provocar graves lesiones personales.

Para obtener el mejor rendimiento posible de la cadena de la sierra es importante mantener los dientes de la cadena filosos. Siga estos consejos útiles para el afilado de la cadena de sierra apropiado:

1. Para obtener mejores resultados utilice una lima de 4,5 mm y un sujetador de lima o una guía de limado para afilar su cadena. Esto seguramente hará que siempre obtenga los ángulos de afilado correctos.
2. Coloque el sujetador de lima en forma plana sobre la parte superior de la placa y del calibre de profundidad de la cortadora.
3. **(Figura X)** Mantenga la línea del ángulo de limado de la placa superior (23) de 30° de su guía de limado paralela a su cadena (lima a 60° de la cadena vista desde arriba).

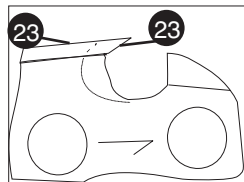
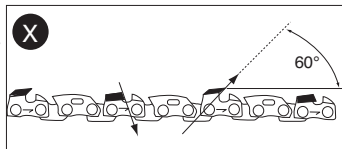

4. **(Figura Y)** Afile las cortadoras (24) primero del lado de la cadena. Lime desde la cara interna de cada cortadora hacia afuera. Después gire la sierra y repita los procesos (2,3,4) para las cortadoras del otro lado de la cadena. Utilice una lima plana para limar las partes superiores de los dientes rastreadores (parte de la unión de la cadena en el frente de la cortadora) para que estén a 0,63 mm (0,025 pulg.) por debajo de las puntas de las cortadoras.

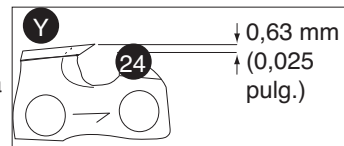

5. **(Figura Z)** Mantenga todas las longitudes de la cortadora iguales.
6. Si las superficies cromadas de las placas superiores o laterales presentan daños, lime otra vez hasta eliminar el daño.

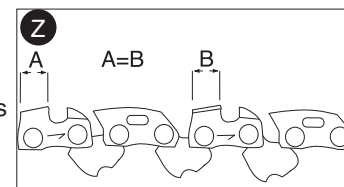

**⚠ PRECAUCIÓN:** después del limado, la cortadora estará filosa, tenga extremo cuidado durante este proceso.

**NOTA:** cada vez que se afila la cadena, pierde algo de las cualidades de bajo retroceso y se debe tener extremo cuidado. No se recomienda afilar la cadena más de cuatro veces.

## Accesorios

Los accesorios están disponibles en su comercio minorista local o en el centro de mantenimiento de Black & Decker más cercano. Número de accesorio de la cadena de repuesto RC800 (pieza de mantenimiento n° 623382-00) N° de pieza de mantenimiento de la barra de repuesto 623381-00

**⚠ ADVERTENCIA:** el uso de accesorios no recomendados en este manual puede ser peligroso.

## INFORMACION DE MANTENIMIENTO

Todos los Centros de servicio de Black & Decker cuentan con personal altamente capacitado dispuesto a brindar a todos los clientes un servicio eficiente y confiable en la reparación de herramientas eléctricas. Si necesita consejo técnico, reparaciones o piezas de repuesto originales de fábrica, póngase en contacto con el centro de servicio de Black & Decker más cercano a su domicilio. Para ubicar su centro de servicio local, consulte la sección "Herramientas eléctricas" (Tools-Electric) de las páginas amarillas, llame al **1-800-544-6986** o visite nuestro sitio [www.blackanddecker.com](http://www.blackanddecker.com).

## GARANTIA COMPLETA DE DOS AÑOS PARA USO EN EL HOGAR

Black & Decker (Estados Unidos) Inc. ofrece una garantía de dos años por cualquier defecto del material o de fabricación de este producto. El producto defectuoso se reparará o reemplazará sin costo alguno de dos maneras.

La primera opción, el reemplazo, es devolver el producto al comercio donde se adquirió (siempre y cuando se trate de un comercio participante). Las devoluciones deben realizarse conforme a la política de devolución del comercio (generalmente, entre 30 y 90 días posteriores a la venta). Le pueden solicitar comprobante de compra. Consulte en el comercio acerca de la política especial sobre devoluciones una vez excedido el plazo establecido.

La segunda opción es llevar o enviar el producto (con flete pago) a un Centro de servicio propio o autorizado de Black & Decker para su reparación o reemplazo según nuestro criterio. Le pueden solicitar el comprobante de compra. Los Centros de servicio autorizados y de propiedad de Black & Decker se detallan en la sección "Herramientas eléctricas" (Tools-Electric) de las páginas amarillas de la guía telefónica.

Esta garantía no se extiende a los accesorios. Esta garantía le concede derechos legales específicos; usted puede tener otros derechos que pueden variar según el estado o la provincia. Si tiene alguna pregunta, comuníquese con el gerente del Centro de servicio de Black & Decker de su zona. Este producto no está diseñado para uso comercial.

**AMÉRICA LATINA:** esta garantía no se aplica a los productos que se venden en América Latina. Para los productos que se venden en América Latina, debe consultar la información de la garantía específica del país que viene en el empaque, llamar a la compañía local o visitar el sitio Web a fin de obtener esa información.

## 2 AÑOS DE GARANTIA

Este producto cuenta con dos años de garantía a partir de la fecha de compra contra cualquier defecto de su funcionamiento, así como cualquier falla debido a materiales empleados para su fabricación ó mano de obra defectuosa.

Nuestra garantía incluye la reparación o reposición del producto y/o componentes sin cargo alguno para el cliente incluyendo la mano de obra, esta incluye los gastos de transportación erogados para lograr cumplimiento de esta garantía en los domicilios diversos señalados.

Para hacer efectiva esta garantía deberá presentar su herramienta y esta póliza sellada por el establecimiento comercial donde se adquirió el producto.

Nos comprometemos a entregar el producto en un lapso no mayor a 30 días hábiles contados a partir de la fecha de recepción del mismo en nuestros talleres de servicio autorizados.

## ESTA GARANTIA NO APLICA CUANDO:

El producto se hubiese utilizado en condiciones distintas a las normales.

El producto no hubiese sido operado de acuerdo con el instructivo de uso que se acompaña.

El producto hubiese sido alterado o reparado por personas no autorizadas por nosotros.

Importador: Black & Decker S.A. de .C.V  
Bosque de Cidros Acceso Radiatas No.42  
3ra. Sección de Bosques de las lomas  
C.P.05120, Mexico, D.F. Tel: (01 55) 5326 7100

## Sección de detección de problemas

Si su sierra de cadena no funciona correctamente, verifique lo siguiente:

<b>Problema</b>	<b>Causa posible</b>	<b>Solución posible</b>
<ul style="list-style-type: none"> <li>• La herramienta no enciende.</li> </ul>	<ul style="list-style-type: none"> <li>• La batería no está bien instalada.</li> <li>• La batería no carga.</li> <li>• No actúa el botón de desbloqueo.</li> </ul>	<ul style="list-style-type: none"> <li>• Verifique la instalación de la batería.</li> <li>• Verifique los requisitos de carga de la batería.</li> <li>• Presione el botón de bloqueo/active el disparador.</li> </ul>
<ul style="list-style-type: none"> <li>• La unidad no carga.</li> </ul>	<ul style="list-style-type: none"> <li>• La batería no está insertada en el cargador.</li> </ul>	<ul style="list-style-type: none"> <li>• Inserte la batería en el cargador hasta que se encienda la luz verde (LED). Cargue hasta 9 horas si la batería está totalmente agotada.</li> </ul>
<ul style="list-style-type: none"> <li>• Barra/cadena sobrecalentada.</li> </ul>	<ul style="list-style-type: none"> <li>• La cadena está demasiado ajustada.</li> <li>• Necesita lubricación.</li> </ul>	<ul style="list-style-type: none"> <li>• Consulte la sección "Ajuste de tensión de la cadena".</li> <li>• Consulte la sección "lubricación de la cadena".</li> </ul>
<ul style="list-style-type: none"> <li>• La cadena está suelta.</li> </ul>	<ul style="list-style-type: none"> <li>• La tensión de la cadena no es la correcta.</li> </ul>	<ul style="list-style-type: none"> <li>• Consulte la sección "Ajuste de tensión de la cadena".</li> </ul>
<ul style="list-style-type: none"> <li>• Mala calidad de corte.</li> </ul>	<ul style="list-style-type: none"> <li>• La tensión de la cadena no es la correcta.</li> <li>• La cadena debe reemplazarse.</li> </ul>	<ul style="list-style-type: none"> <li>• Consulte la sección "Ajuste de tensión de la cadena".</li> </ul> <p>Nota: la tensión en demasía produce un desgaste excesivo y una reducción en la vida útil de la barra y la cadena. Lubrique la cadena antes de cada corte.</p> <ul style="list-style-type: none"> <li>• Consulte la sección "reemplazo de la cadena".</li> </ul>

<b>Problema</b>	<b>Causa posible</b>	<b>Solución posible</b>
<ul style="list-style-type: none"> <li>• La unidad funciona pero no corta.</li> </ul>	<ul style="list-style-type: none"> <li>• La cadena está instalada al revés.</li> </ul>	<ul style="list-style-type: none"> <li>• Consulte las secciones sobre la instalación y el retiro de la cadena.</li> </ul>

### Solamente para Propósitos de México

Para conocer la ubicación del centro de servicio más cercano a fin de recibir ayuda con su producto, visite nuestro sitio Web [www.blackanddecker.com.mx](http://www.blackanddecker.com.mx) o llame a la línea de ayuda BLACK & DECKER al **01 800 847 2309/01 800 847 2312**.

**· GARANTÍA BLACK & DECKER · BLACK & DECKER WARRANTY  
· SOLAMENTE PARA PROPOSITOS DE MEXICO**

---

Distributor Name · **Sello firma del distribuidor**

---

Date of purchase · **Fecha de compra**

Invoice No. · **No. de factura**

---

**PRODUCT INFORMATION · IDENTIFICACION DEL PRODUCTO**

---

Cat. No. · **Catalogo ó Modelo**

Serial Number · **No. de serie**

---

Name · **Nombre**

Last Name · **Apellido**

---

Address · **Dirección**

---

City · **Ciudad**

State · **Estado**

---

Postal Code · **Código Postal**

Country · **País**

---

Telephone · **No. Teléfono**

## SOLAMENTE PARA PROPOSITOS DE MEXICO

### **Grupo Realsa en herramientas, S.A. de C.V.**

Súper Manzana 69 MZ.01 Lote 30  
(Av. Torcasita)  
Col. Puerto Juárez  
Cancún, Quintana Roo  
Tel. 01 998 884 72 27

### **Ferre Pat de Puebla, S.A. de C.V.**

16 de Septiembre No. 6149  
Col. El Cerrito  
Puebla, Puebla  
Tel. 01 222 264 12 12

### **Ferre Pat de Puebla, S.A. de C.V.**

Ejército Mexicano No. 15  
Col. Ejido 1ro. de Mayo  
Boca del Rio, Veracruz  
Tel. 01 229 167 89 89

### **Servicio de Fabrica Black & Decker, S.A. de C.V.**

Lázaro Cardenas No. 18  
Col. Obrera  
Distrito Federal  
Tel. 55 88 95 02

### **Representaciones Industriales Robles, S.A. de C.V.**

Tezozomoc No. 89  
Col. La Preciosa  
Distrito Federal  
Tel. 55 61 86 82

### **Gpo. Comercial de Htas. y Refacciones de Occidente, S.A. de C.V.**

Av. La Paz No. 1779  
Col. Americana, S. Juaréz  
Guadalajara, Jalisco  
Tel. 01 33 38 25 69 78

### **Herramientas y Equipos Profesionales**

Av. Colón 2915 Ote.  
Col. Francisco I. Madero  
Monterrey, Nvo. León  
Tel. 01 81 83 54 60 06

### **Htas. Portátiles de Chihuahua, S.A. de C.V.**

Av. Universidad No. 2903  
Col. Fracc. Universidad  
Chihuahua, Chihuahua  
Tel. 01 614 413 64 04

### **Fernando González Armenta**

Bolivia No. 605  
Col. Felipe Carrillo Puerto  
Cd. Madero, Tampico  
Tel. 01 833 221 34 50

### **Perfiles y Herramientas de Morelia**

Gertrudis Bocanegra No. 898  
Col. Ventura Puente  
Morelia, Michoacán  
Tel. 01 443 313 85 50

### **Enrique Robles**

Av. de la Solidaridad No. 12713  
Col. La Pradera  
Irapuato, Guanajuato  
Tel. 01 462 626 67 39

### **Hernández Martínez Jeanette**

Prolongación Corregidora Nte. No. 1104  
Col. Arboledas  
Queretaro, Qro.  
Tel. 01 442 245 25 80

**PARA OTRAS LOCALIDADES LLAME AL 01 800 847 2309 o 01 800 847 2312.**

BLACK & DECKER S.A. DE C.V.  
BOSQUES DE CIDROS ACCESO RADIATAS NO. 42  
COL. BOSQUES DE LAS LOMAS.  
05120 MEXICO, D.F  
TEL. (01 55) 5326 7100  
01 800 847 2309/01 800 847 2312

**Vea "Herramientas  
eléctricas (Tools-Electric)"  
- Páginas amarillas -  
para Servicio y ventas**



**Epecificaciones  
CARGADOR: 120 V, 60HZ,  
SALIDA: 21,75 V DC --- 210MA**

Cat No. CCS818  
Copyright © 2010 Black & Decker

Form # 90570006  
Printed in China

NOV. 2010