

# **BLACK+** **DECKER**

<sup>TM</sup>

**INSTRUCTION MANUAL**  
**MODE D'EMPLOI**  
**MANUAL DE INSTRUCCIONES**

**12 V MAX\* GOPAK CORDLESS  
DRILL DRIVER**  
**PERCEUSE-VISSEUSE SANS FIL**  
**GOPAK 12 V MAX\***  
**TALADRO INALÁMBRICO GOPAK**  
**12 V MAX\***

**BCD701**

**Please read before returning this product for any reason.**

**À lire avant de retourner ce produit pour quelque raison que ce soit.**

**Lea el manual antes de devolver este producto por cualquier motivo.**

---

English ( <i>original instructions</i> )	1
Français ( <i>traduction de la notice d'instructions originale</i> )	11
Español ( <i>traducido de las instrucciones originales</i> )	23

---

\* Maximum initial battery pack voltage (measured without a workload) is 12 volts. Measured under a workload, nominal voltage is 10.8.

\* El máximo voltaje inicial del paquete de baterías (medido sin una carga de trabajo) es 12 voltios. Si se mide con una carga de trabajo, el voltaje nominal es 10.8.

\* La tension initiale maximale du bloc-piles (mesurée sans charge de travail) est de 12 volts. La tension nominale, mesurée avec une charge de travail, est de 10.8 volts.

**Thank you for choosing BLACK+DECKER!**

**If you have a question or experience a problem with your BLACK+DECKER purchase, go to: <http://www.blackanddecker.com/instantanswers>**

**If you can't find the answer or do not have access to the Internet, call 1-800-544-6986 from 8 a.m. to 5 p.m. EST Mon. - Fri. to speak with an agent. Please have the CATALOG NUMBER available when you call.**

**To register your new product, visit [www.BlackandDecker.com/NewOwner](http://www.BlackandDecker.com/NewOwner)**

**Consulter le site Web [www.BlackandDecker.com/NewOwner](http://www.BlackandDecker.com/NewOwner) pour enregistrer votre nouveau produit.**

**Visite [www.BlackandDecker.com/NewOwner](http://www.BlackandDecker.com/NewOwner) para registrar su nuevo producto.**

## Definitions: Safety Alert Symbols and Words

This instruction manual uses the following safety alert symbols and words to alert you to hazardous situations and your risk of personal injury or property damage.







-  **DANGER:** Indicates an imminently hazardous situation which, if not avoided, **will** result in **death or serious injury**.
  -  **WARNING:** Indicates a potentially hazardous situation which, if not avoided, **could** result in **death or serious injury**.
  -  **CAUTION:** Indicates a potentially hazardous situation which, if not avoided, **may** result in **minor or moderate injury**.
  -  (Used without word) Indicates a safety related message.
- NOTICE:** Indicates a practice **not related to personal injury** which, if not avoided, **may** result in **property damage**.

Fig. A

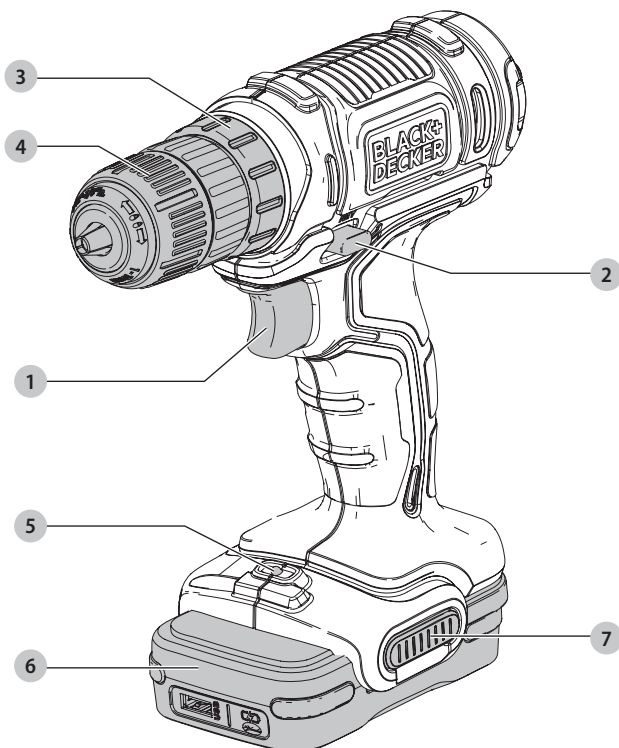

- 1 Variable speed switch
- 2 Forward/reverse button
- 3 Torque adjustment collar
- 4 Keyless chuck
- 5 LED work light
- 6 Battery
- 7 Battery release button

 **WARNING! Read all safety warnings and all instructions.** Failure to follow the warnings and instructions may result in electric shock, fire and/or serious injury.

 **WARNING:** To reduce the risk of injury, read the instruction manual.

Imported by .Black & Decker (U.S.) Inc.,  
701 E. Joppa Rd.  
Towson, MD 21286



**BlackandDecker.com**  
1-800-544-6986

## GENERAL POWER TOOL SAFETY WARNINGS



**WARNING!** Read all safety warnings and all instructions. Failure to follow the warnings and instructions may result in electric shock, fire and/or serious injury.

### SAVE ALL WARNINGS AND INSTRUCTIONS FOR FUTURE REFERENCE

The term "power tool" in the warnings refers to your mains-operated (corded) power tool or battery-operated (cordless) power tool.

#### 1) Work Area Safety

- a) **Keep work area clean and well lit.** Cluttered or dark areas invite accidents.
- b) **Do not operate power tools in explosive atmospheres, such as in the presence of flammable liquids, gases or dust.** Power tools create sparks which may ignite the dust or fumes.
- c) **Keep children and bystanders away while operating a power tool.** Distractions can cause you to lose control.

#### 2) Electrical Safety

- a) **Power tool plugs must match the outlet. Never modify the plug in any way. Do not use any adapter plugs with earthed (grounded) power tools.** Unmodified plugs and matching outlets will reduce risk of electric shock.
- b) **Avoid body contact with earthed or grounded surfaces such as pipes, radiators, ranges and refrigerators.** There is an increased risk of electric shock if your body is earthed or grounded.
- c) **Do not expose power tools to rain or wet conditions.** Water entering a power tool will increase the risk of electric shock.
- d) **Do not abuse the cord. Never use the cord for carrying, pulling or unplugging the power tool. Keep cord away from heat, oil, sharp edges or moving parts.** Damaged or entangled cords increase the risk of electric shock.
- e) **When operating a power tool outdoors, use an extension cord suitable for outdoor use.** Use of a cord suitable for outdoor use reduces the risk of electric shock.
- f) **If operating a power tool in a damp location is unavoidable, use a ground fault circuit interrupter (GFCI) protected supply.** Use of a GFCI reduces the risk of electric shock.

#### 3) Personal Safety

- a) **Stay alert, watch what you are doing and use common sense when operating a power tool. Do not use a power tool while you are tired or under the influence of drugs, alcohol or medication.** A moment of inattention while operating power tools may result in serious personal injury.

- b) **Use personal protective equipment. Always wear eye protection.** Protective equipment such as dust mask, non-skid safety shoes, hard hat, or hearing protection used for appropriate conditions will reduce personal injuries.
- c) **Prevent unintentional starting. Ensure the switch is in the off position before connecting to power source and/or battery pack, picking up or carrying the tool.** Carrying power tools with your finger on the switch or energizing power tools that have the switch on invites accidents.
- d) **Remove any adjusting key or wrench before turning the power tool on.** A wrench or a key left attached to a rotating part of the power tool may result in personal injury.
- e) **Do not overreach. Keep proper footing and balance at all times.** This enables better control of the power tool in unexpected situations.
- f) **Dress properly. Do not wear loose clothing or jewelry. Keep your hair, clothing and gloves away from moving parts.** Loose clothes, jewelry or long hair can be caught in moving parts.
- g) **If devices are provided for the connection of dust extraction and collection facilities, ensure these are connected and properly used.** Use of dust collection can reduce dust-related hazards.

#### 4) Power Tool Use and Care

- a) **Do not force the power tool. Use the correct power tool for your application.** The correct power tool will do the job better and safer at the rate for which it was designed.
- b) **Do not use the power tool if the switch does not turn it on and off.** Any power tool that cannot be controlled with the switch is dangerous and must be repaired.
- c) **Disconnect the plug from the power source and/or the battery pack from the power tool before making any adjustments, changing accessories, or storing power tools.** Such preventive safety measures reduce the risk of starting the power tool accidentally.
- d) **Store idle power tools out of the reach of children and do not allow persons unfamiliar with the power tool or these instructions to operate the power tool.** Power tools are dangerous in the hands of untrained users.
- e) **Maintain power tools. Check for misalignment or binding of moving parts, breakage of parts and any other condition that may affect the power tool's operation. If damaged, have the power tool repaired before use.** Many accidents are caused by poorly maintained power tools.
- f) **Keep cutting tools sharp and clean.** Properly maintained cutting tools with sharp cutting edges are less likely to bind and are easier to control.



## ENGLISH

Ⓜ	..... Class I Construction (grounded)	Ⓜ	..... Class II Construction (double insulated)
.../min	..... per minute	n <sub>0</sub>	..... no load speed
BPM	..... beats per minute	n	..... rated speed
IPM	..... impacts per minute	⊕	..... earthing terminal
RPM	..... revolutions per minute	⚠	..... safety alert symbol
sftm	..... surface feet per minute	⚠	..... visible radiation
SPM	..... strokes per minute	☁	..... wear respiratory protection
A	..... amperes	☁	..... wear eye protection
W	..... watts	☁	..... wear hearing protection
~ or AC	..... alternating current	📖	..... read all documentation
⎓ or AC/DC	..... alternating or direct current		

## BATTERIES

The battery pack is not fully charged out of the carton. Before using the battery pack, read the safety instructions below and then follow charging procedures outlined. When ordering replacement battery packs, be sure to include the catalog number and voltage.

### READ ALL INSTRUCTIONS

## Important Safety Instructions for All

### Battery Packs

**⚠ WARNING: Read all safety warnings and all instructions for the battery pack, and power tool. Failure to follow the warnings and instructions may result in electric shock, fire and/or serious injury.**

- **Do not charge or use the battery pack in explosive atmospheres, such as in the presence of flammable liquids, gases or dust.** Inserting or removing the charging cable from the battery pack may ignite the dust or fumes.
- **NEVER force the battery pack into cable insertion or tool insertion. DO NOT modify the battery pack in any way as battery pack may rupture causing serious personal injury.**
- **DO NOT splash or immerse in water or other liquids.**
- **Do not store or use the tool and battery pack in locations where the temperature may reach or exceed 104 °F (40 °C) (such as outside sheds or metal buildings in summer).** For best life store battery packs in a cool, dry location.  
**NOTE: Do not store the battery packs in a tool with the trigger switch locked on. Never tape the trigger switch in the ON position.**
- **Do not incinerate the battery pack even if it is severely damaged or is completely worn out.** The battery pack can explode in a fire. Toxic fumes and materials are created when lithium ion battery packs are burned.

- **If battery contents come into contact with the skin, immediately wash area with mild soap and water.** If battery liquid gets into the eye, rinse water over the open eye for 15 minutes or until irritation ceases. If medical attention is needed, the battery electrolyte is composed of a mixture of liquid organic carbonates and lithium salts.
- **Contents of opened battery cells may cause respiratory irritation.** Provide fresh air. If symptoms persist, seek medical attention.



**WARNING: Burn hazard.** Battery liquid may be flammable if exposed to spark or flame.



**WARNING: Fire hazard.** Never attempt to open the battery pack for any reason. If the battery pack case is cracked or damaged, do not attempt to use or charge. Do not crush, drop or damage the battery pack. Do not use a battery pack or charger that has received a sharp blow, been dropped, run over or damaged in any way (e.g., pierced with a nail, hit with a hammer, stepped on). Damaged battery packs should be returned to the service center for recycling.

## Storage Recommendations

1. The best storage place is one that is cool and dry, away from direct sunlight and excess heat or cold.
2. For long storage, it is recommended to store a fully charged battery pack in a cool dry place out of the charger for optimal results.

**NOTE:** Battery packs should not be stored completely depleted of charge. The battery pack will need to be recharged before use.

## The RBRC® Seal

The RBRC® (Rechargeable Battery Recycling Corporation) Seal on the nickel cadmium, nickel metal hydride or lithium-ion batteries (or battery packs) indicates that the costs to recycle these batteries (or battery packs)

at the end of their useful life have already been paid by BLACK+DECKER. In some areas, it is illegal to place spent nickel cadmium, nickel metal hydride or lithium-ion batteries in the trash or municipal solid waste stream and the Call 2 Recycle® program provides an environmentally conscious alternative.

Call 2 Recycle, Inc., in cooperation with BLACK+DECKER and other battery users, has established the program in the United States and Canada to facilitate the collection of spent nickel cadmium, nickel metal hydride or lithium-ion batteries. Help protect our environment and conserve natural resources by returning the spent nickel cadmium, nickel metal hydride or lithium-ion batteries to an authorized BLACK+DECKER service center or to your local retailer for recycling. You may also contact your local recycling center for information on where to drop off the spent battery. RBRC® is a registered trademark of Call 2 Recycle, Inc.



## Important Charging Notes

- Longest life and best performance can be obtained if the battery pack is charged when the air temperature is between 65 °F – 75 °F (18 °C – 24 °C). DO NOT charge the battery pack in an air temperature below 40 °F (4.5 °C), or above 104 °F (40 °C). This is important and will prevent serious damage to the battery pack.
- If the battery pack does not charge properly:
  - Check operation of receptacle by plugging in a lamp or other appliance;
  - Check to see if receptacle is connected to a light switch which turns power off when you turn out the lights;
  - Move the power adapter and battery pack to a location where the surrounding air temperature is approximately 65 °F – 75 °F (18 °C – 24 °C);
  - If charging problems persist, take the tool, battery pack and USB cable to your local service center.
- The battery pack should be recharged when it fails to produce sufficient power on jobs which were easily done previously. DO NOT CONTINUE to use under these conditions. Follow the charging procedure. You may also charge a partially used pack whenever you desire with no adverse effect on the battery pack.

## Transportation

**WARNING: Fire hazard. Do not store or carry the battery pack so that metal objects can contact exposed battery terminals.** For example, do not place the battery pack in aprons, pockets, tool boxes, product kit boxes, drawers, etc., with loose nails, screws, keys, etc. **Transporting batteries can possibly cause fires if the battery terminals inadvertently come in contact with conductive materials such as keys, coins, hand tools and the like.** The US Department of Transportation Hazardous Material Regulations (HMR) actually prohibit transporting batteries in commerce or on airplanes in carry-on baggage UNLESS they are properly protected from short circuits. So when transporting individual battery packs, make sure that the battery terminals are protected and well insulated from materials that could contact them and cause a short circuit.

**CAUTION:** GoPak battery terminal cap should be used when battery is not connected to a power tool. Terminal cap is provided for use whenever the battery is out of the tool. Remove cap before placing battery into tool.

## FCC requirements for all digital devices

This device complies with Part 15 of the FCC Rules and Industry Canada License-exempt RSS standard(s). Operation is subject to the following two conditions:

- This device may not cause harmful interference, and
- This device must accept any interference received, including interference that may cause undesired operation.

Changes or modifications not expressly approved by the party responsible for compliance could void the user's authority to operate the equipment.

This equipment has been tested and found to comply with the limits for a Class B digital device, pursuant to Part 15 of the FCC Rules. These limits are designed to provide reasonable protection against harmful interference in a residential installation. This equipment generates, uses, and can radiate radio frequency energy and, if not installed and used in accordance with the instructions, may cause harmful interference to radio communications. However, there is no guarantee that interference will not occur in a particular installation. If this equipment does cause harmful interference to radio or television reception, which can be determined by turning the equipment off and on, the user is encouraged to try to correct the interference by one of the following measures:

- Reorient or relocate the receiving antenna.
- Increase the separation between the equipment and receiver.
- Connect the equipment into an outlet on a circuit different from that to which the receiver is connected.
- Consult the dealer or an experienced radio/TV technician for help.

CAN ICES-3(B)/NMB-3(B)

## Getting Started

- The Micro USB port **12** on the BLACK+DECKER GoPak 2 in 1 battery is only to be used for charging the GoPak.
- The USB A port **11** on the BLACK+DECKER GoPak 2 in 1 battery is only to be used for powering USB devices (Phone/Tablet/MP3/Wearable/Game Controller/etc.).

Fig. B

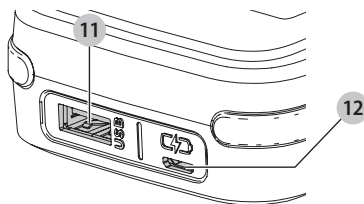

## Charging the BLACK+DECKER GoPak 2 in 1 Battery (Fig. C, D)

**WARNING:** Never attempt to charge the BLACK+DECKER GoPak 2 in 1 battery using the tool terminals on the GoPak.

**WARNING:** You should only charge the BLACK+DECKER GoPak 2 in 1 battery using UL or CSA approved USB ports rated for charging high performance devices. The GoPak can pull more current than acceptable with older USB ports. An error message may display on your computer if the computer is used to charge the GoPak.

- Plug the micro USB cable (included) **13** into a USB power supply (not included).
- Plug the micro USB plug of your charger cord into the GoPak micro USB port **12**.



## ENGLISH

- As the GoPak charges, the state of charge LEDs will illuminate. The illuminated LED(s) indicate the state of charge of the pack. The blinking LED indicates the next level of charge in progress. The state of charge button **9** is disabled during charging only.
- The completion of charge is indicated by all four LEDs turning off. Pressing the state of charge indicator button **9** will illuminate all four LEDs. The battery is fully charged and may be used at this time or left on the charger.
- Recharge discharged batteries as soon as possible after use or battery life may be greatly diminished. For longest battery life, do not discharge batteries fully. It is recommended that the batteries be recharged after each use.

Fig. C

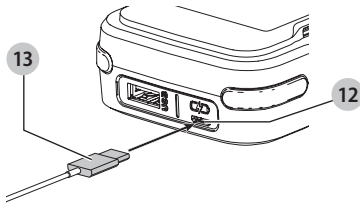

### State Of Charge Indicator (Fig. D)

The BLACK+DECKER GoPak 2 in 1 battery is equipped with a state of charge button **9** with a four LED display.

The state of charge is an indication of approximate levels of charge remaining in the battery according to the following indicators:

	<b>96-100% charged</b>
	<b>76-95%</b>
	<b>51-75%</b>
	<b>26-50%</b>
	<b>Pack needs to be charged</b>

To actuate the state of charge, press the State Of Charge Indicator button. A combination of the four LEDs will illuminate designating the level of charge left. When the level of charge in the battery is below the usable limit, the state of charge LEDs will either not light or the bottom LED will blink.

**NOTE:** The state of charge LED will only display once the state of charge button is pressed.

Fig. D

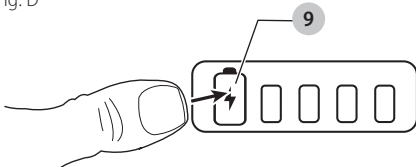

- Press state of charge button at anytime to display the remaining level of charge.

**NOTE:** The state of charge Indicator is only an indication of the charge left on the battery. It does not indicate tool functionality and is subject to variation based on product components, temperature and end-user application.

**NOTE:** GoPak battery terminal cap should be used when battery is not connected to a power tool. Terminal cap is provided for use whenever the battery is out of the tool. Remove cap before placing battery into tool.

### SAVE THESE INSTRUCTIONS FOR FUTURE USE

### COMPONENTS (FIG. A)

**WARNING:** Never modify the power tool or any part of it. Damage or personal injury could result.

Refer to Figure A at the beginning of this manual for a complete list of components.

### Intended Use

Your BLACK+DECKER drill/driver has been designed for drilling, and screwdriving applications. This product is intended for household, consumer use only.

**DO NOT** use under wet conditions or in presence of flammable liquids or gases.

**DO NOT** let children come into contact with the tool. Supervision is required when inexperienced operators use this tool. NEVER modify the power tool or any part of it. Damage or personal injury could result.

### ASSEMBLY AND ADJUSTMENTS

**WARNING:** To reduce the risk of serious personal injury, turn unit off and remove the battery pack before making any adjustments or removing/installing attachments or accessories. An accidental start-up can cause injury.

### GoPak Tool Terminal Cap

A battery storage and carrying cap **10** is provided for use whenever the battery is out of the tool. Remove the cap as shown in Figure E before placing battery onto tool.

Fig. E

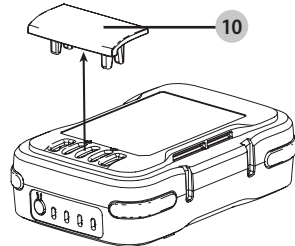



## OPERATION

**WARNING:** To reduce the risk of serious personal injury, turn unit off and remove the battery pack before making any adjustments or removing/installing attachments or accessories. An accidental start-up can cause injury.

### Installing and Removing the GoPak 2 in 1 Battery in a Power Tool (Fig. F)

**WARNING:** Remove any connected USB cords from the BLACK+DECKER GoPak 2 in 1 battery before connecting the GoPak to the compatible tool.

1. Remove the tool terminal cap if installed on the BLACK+DECKER GoPak 2 in 1 battery.
2. Make certain the fwd/rev button is in the center, lock-off position before removing or installing the battery.
3. To power a compatible GoPak 12V MAX\* power tool, align the tool terminals on the foot of the tool with the terminal slots on the battery **6** as shown in Fig. F.

**NOTE:** The state of charge indicator will face the rear of the tool and the USB ports will face the front. The arrow on the battery will align with the arrow on the tool as shown in Fig. F.

4. Snap the BLACK+DECKER GoPak 2 in 1 battery into the foot of the tool. The arrow **8** on the battery will align with the arrow **15** on the tool. Ensure the battery is fully seated and fully latched into position before using.
5. To remove the BLACK+DECKER GoPak 2 in 1 battery from the tool, depress the two battery release buttons **7** located on the tool and pull the BLACK+DECKER GoPak 2 in 1 battery off the tool.

**NOTE:** The BLACK+DECKER GoPak 2 in 1 battery USB ports are disabled when the trigger is pulled.

Fig. F

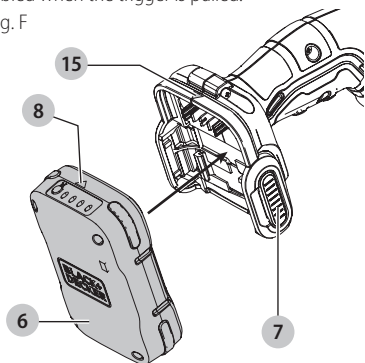

### Using the GoPak 2 in 1 battery to charge your USB device (Fig. G)

1. Plug the USB A end of your device specific cable **14** into the BLACK+DECKER GoPak 2 in 1 battery **11** and the other end of the cable into a UL or CSA listed compatible device (Phone/Tablet/MP3/Wearable/Game Controller/etc.). Charging will start automatically.

Fig. G

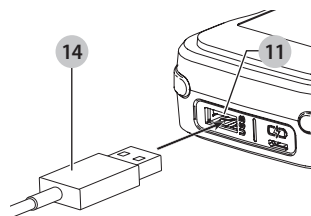

### Functionality

The BLACK+DECKER GoPak 2 in 1 battery can power your compatible BLACK+DECKER 12V GoPak MAX\* tools or power/charge your mobile devices. The compact, slim battery housing is designed for portability.

- GoPak Charge Input: Up to 2.4A\*\*
- GoPak Power Output: Up to 2.4A\*\*\*

\*\* Actual input charge rate is dependant upon power adapter (not included).

\*\*\*Actual output rate is dependant on the device.

### USB Power Port

The BLACK+DECKER GoPak 2 in 1 battery is equipped with a USB Type A power port. It delivers up to 2.4 amp total current.

**NOTE:** The current delivered to device is dependent on user device and user's chosen cable.

**WARNING:** Ensure the terminal cap is securely attached to the BLACK+DECKER GoPak 2 in 1 battery when using it to power/charge your device.

- Install terminal cap on the tool terminals.
- Device charging from USB will start automatically when device is connected.
- To turn OFF, disconnect USB device.

### Proper Hand Position (Fig. H)

**WARNING:** To reduce the risk of serious personal injury, ALWAYS use proper hand position as shown.

**WARNING:** To reduce the risk of serious personal injury, ALWAYS hold securely in anticipation of a sudden reaction.

Proper hand position requires one hand on the main handle and one hand around the battery.

Fig. H

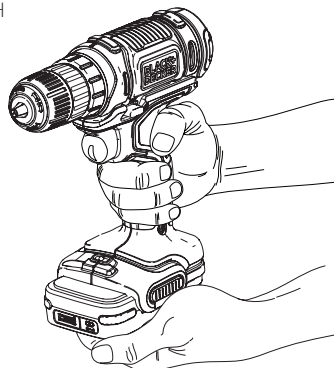

### Trigger Switch & Reversing Button (Fig. I)

- The drill is turned ON and OFF by squeezing and releasing the trigger switch **1**. The farther the trigger is depressed, the higher the speed of the drill.
- A forward/reverse control button **2** determines the direction of the tool and also serves as a lock off button.
- To select forward rotation, release the trigger switch and depress the forward/reverse control button to the left.
- To select reverse, depress the forward/reverse control button the opposite direction.

**NOTE:** The center position of the control button locks the tool in the off position.

- When changing the position of the control button, be sure the trigger is released.

**NOTE:** Continuous use in variable speed range is not recommended. It may damage the switch and should be avoided.

Fig. I

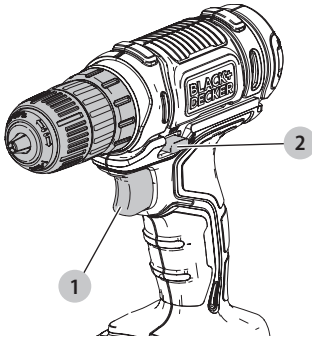

### Keyless Chuck (Fig. K)

**! WARNING:** Make certain the battery pack is removed to prevent tool actuation before installing or removing accessories.

To insert a drill bit or other accessory:

1. Grasp the rear half of the chuck **4** with one hand and use your other hand to rotate the front half in the counterclockwise direction, as viewed from the chuck end. This will open the jaws of the chuck to allow insertion of the bit or accessory
2. Insert the bit or other accessory fully into the chuck, and tighten securely by holding the rear half of the chuck and rotating the front portion in the clockwise direction as viewed from the chuck end.

**! WARNING:** Do not attempt to tighten drill bits (or any other accessory) by gripping the front part of the chuck and turning the tool on. Damage to the chuck and personal injury may occur when changing accessories.

Fig. K

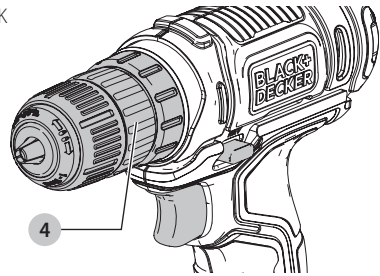

### Torque Control (Fig. J)

This tool is fitted with a torque adjustment collar **3** to select the operating mode and to set the torque for tightening screws. Large screws and hard workpiece materials require a higher torque setting than small screws and soft workpiece materials.

- For drilling in wood, metal and plastics, set the collar to the drilling position symbol **1**
- For screwdriving, set the collar to the desired setting. If you do not yet know the appropriate setting, proceed as follows:
  - Set the collar to the lowest torque setting.
  - Tighten the first screw.
  - If the clutch ratchets before the desired result is achieved, increase the collar setting and continue tightening the screw. Repeat until you reach the correct setting. Use this setting for the remaining screws.

Fig. J

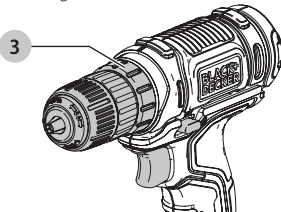

### Screw Driving

For driving fasteners, the reversing button should be pushed to the left. Use reverse (button pushed to the right) for removing fasteners. When moving from forward to reverse, or vice versa, always release the trigger switch first.

### LED Work Light (Fig. A, L)

When drill is activated by pulling the trigger switch **1**, the integrated LED work light **5** will automatically illuminate the work area. Do not use LED work light as flashlight.

Fig. L

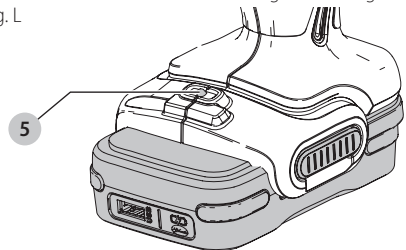

### Drilling

**! WARNING:** Drill may stall if overloaded causing a sudden twist. Always expect the stall. Grip the drill firmly to control the twisting action and avoid injury.

- Use sharp drill bits only.
- Support and secure work properly, as instructed in the Safety Instructions.

- Use appropriate and required safety equipment, as instructed in the **Specific Safety Rules**.
- Secure and maintain work area, as instructed in the **Specific Safety Rules**.
- Run the drill very slowly, using light pressure, until the hole is started enough to keep the drill bit from slipping out of it.
- Apply pressure in a straight line with the bit. Use enough pressure to keep the bit biting but not so much as to stall the motor or deflect the bit.
- **Hold the drill firmly with two hands to control its twisting action.**
- **DO NOT CLICK THE TRIGGER OF A STALLED DRILL OFF AND ON IN AN ATTEMPT TO START IT. DAMAGE TO THE DRILL CAN RESULT.**
- Minimize stalling on breakthrough by reducing pressure and slowly drilling through the last part of the hole.
- Keep the motor running while pulling the bit out of a drilled hole. This will help reduce jamming.
- **Make sure switch turns drill on and off.**

## Drilling in Wood

Holes in wood can be made with the same twist drill bits used for metal or with spade bits. These bits should be sharp and should be pulled out frequently when drilling to clear chips from the flutes.

## Drilling in Metal

Use a cutting lubricant when drilling metals. The exceptions are cast iron and brass which should be drilled dry. The cutting lubricants that work best are sulfurized cutting oil or lard oil.

## Drilling in Masonry

Use carbide tipped masonry bits. Refer to **Drilling** section. Keep even force on the drill but not so much that you crack the brittle material. A smooth, even flow of dust indicates the proper drilling rate.

## MAINTENANCE

 **WARNING:** To reduce the risk of serious personal injury, turn unit off and remove the battery pack before making any adjustments or removing/installing attachments or accessories. An accidental start-up can cause injury.

**IMPORTANT:** To assure product SAFETY and RELIABILITY, repairs, maintenance and adjustment should be performed by authorized service centers or other qualified service organizations, always using identical replacement parts.

## Cleaning

 **WARNING:** Never use solvents or other harsh chemicals for cleaning the non-metallic parts of the tool. These chemicals may weaken the plastic materials used in these parts. Use a cloth dampened only with water and mild soap. Never let any liquid get inside the tool or power supply; never immerse any part of the tool or power supply into a liquid.

**NOTE:** Remove tool from GoPak before cleaning.

Use only mild soap and a damp cloth to clean the tool or power supply. Many household cleaners contain chemicals which could seriously damage plastic. Also, do not use gasoline, turpentine, lacquer or paint thinner, dry cleaning fluids or similar products.

Blow dirt and dust out of all air vents with clean dry air.

 **WARNING:** To minimize the risk of eye injury, always wear ANSI Z87.1 approved eye protection.

## TROUBLESHOOTING

### 1. The GoPak will not power your device or charge.

- The LED closest to the state of charge button will blink red when attempting USB functionality.
- The GoPak is too hot or too cold. Allow the GoPak to cool down or warm up.

### 2. The GoPak will not power your compatible tool.

- Attempt to charge the battery. If the LED fails to come on refer to number 1 in **Troubleshooting**.

## Repairs

The BLACK+DECKER GoPak 2 in 1 battery is not serviceable.

 **WARNING:** To assure product SAFETY and RELIABILITY, repairs, maintenance and adjustment (including brush inspection and replacement) should be performed by a BLACK+DECKER factory service center or a BLACK+DECKER authorized service center. Always use identical replacement parts.

## TWO-YEAR LIMITED WARRANTY

Black & Decker (U.S.) Inc. warrants this product to be free from defects in material or workmanship for a period of two (2) years following the date of purchase, provided that the product is used in a home environment. This limited warranty does not cover failures due to abuse, accidental damage or when repairs have been made or attempted by anyone other than BLACK+DECKER and its Authorized Service Centers. A defective product meeting the warranty conditions set forth herein will be replaced or repaired at no charge in either of two ways:

The first, which will result in exchanges only, is to return the product to the retailer from whom it was purchased (provided that the store is a participating retailer). Returns should be made within the time period of the retailer's policy for exchanges. Proof of purchase may be required. Please check with the retailer for its specific return policy regarding time limits for returns or exchanges.

The second option is to take or send the product (prepaid) to a BLACK+DECKER owned or authorized Service Center for repair or replacement at BLACK+DECKER's option. Proof of purchase may be required. BLACK+DECKER owned and authorized service centers are listed online at [www.blackanddecker.com](http://www.blackanddecker.com). This warranty does not apply to accessories. This warranty gives you specific legal rights and you may have other rights which vary from state to state or province to province. Should you have any questions, contact the manager of your nearest BLACK+DECKER Service Center. This product is not intended for commercial

## ENGLISH

use, and accordingly, such commercial use of this product will void this warranty. All other guarantees, express or implied, are hereby disclaimed. **LATIN AMERICA:** This warranty does not apply to products sold in Latin America. For products sold in Latin America, check country specific warranty information contained in the packaging, call the local company or see the website for warranty information.

**FREE WARNING LABEL REPLACEMENT:** If your warning labels become illegible or are missing, call 1-800-544-6986 for a free replacement..

## Accessories



**WARNING:** *Since accessories, other than those offered by BLACK+DECKER have not been tested with this product, use of such accessories with this tool could be hazardous. To reduce the risk of injury, only BLACK+DECKER recommended accessories should be used with this product.*

Recommended accessories for use with your tool are available at extra cost from your local dealer or authorized service center. If you need assistance in locating any accessory, please contact BLACK+DECKER, call 1-800-544-6986.





## TROUBLESHOOTING

For assistance with your product, visit our website [www.blackanddecker.com](http://www.blackanddecker.com) for the location of the service center nearest you or call the BLACK+DECKER help line at **1-800-544-6986**.

Problem	Possible Cause	Possible Solution
Unit will not start.	Battery not installed properly.	Check battery installation.
	Battery not charged.	Check battery charging requirements.
	Internal components too hot.	Allow tool to cool down.
Battery will not charge.	Cables not properly connected.	Check the cable connections to the battery.
	Battery not plugged in.	Check the connections between the battery, the device used to charge the battery and the working outlet.
	Surrounding air temperature too hot or too cold.	Move battery to a surrounding air temperature of above 40 °F (4.5 °C) or below 105 °F (+40.5 °C).
Unit shuts off abruptly.	Battery has reached its maximum thermal limit.	Allow battery pack to cool down.
	Out of charge. <b>(To maximize the life of the battery it is designed to shutoff abruptly when the charge is depleted.)</b>	Remove battery and charge.

## Définitions : symboles et termes d'alarmes sécurité

Ces guides d'utilisation utilisent les symboles et termes d'alarmes sécurité suivants pour vous prévenir de situations dangereuses et de risques de dommages corporels ou matériels.

-  **DANGER** : indique une situation dangereuse imminente qui, si elle n'est pas évitée, **entraînera la mort ou des blessures graves**.
-  **AVERTISSEMENT** : indique une situation potentiellement dangereuse qui, si elle n'est pas évitée, **pourrait entraîner la mort ou des blessures graves**.
-  **ATTENTION** : indique une situation potentiellement dangereuse qui, si elle n'est pas évitée, **pourrait entraîner des blessures légères ou modérées**.
-  (Si utilisé sans aucun terme) Indique un message propre à la sécurité.

**AVIS** : indique une pratique ne posant **aucun risque de dommages corporels** mais qui par contre, si rien n'est fait pour l'éviter, **pourrait poser des risques de dommages matériels**.

Fig. A

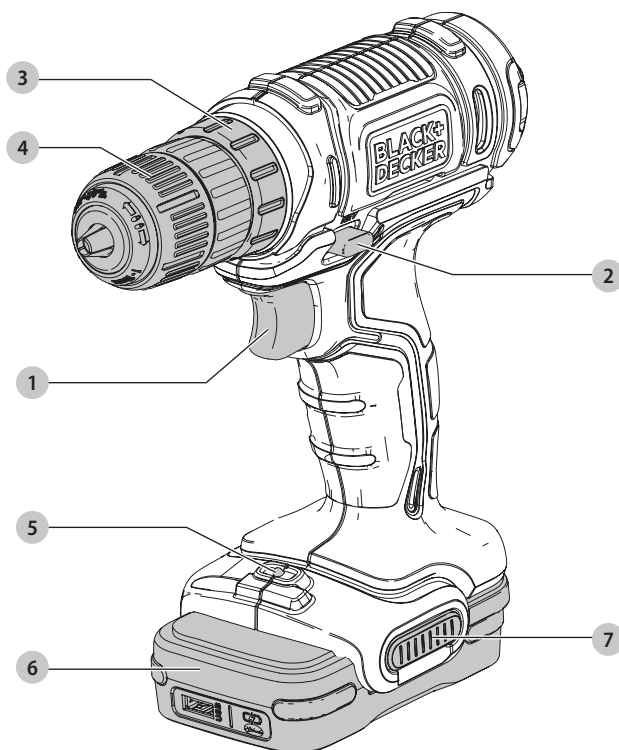

- 1 Déteinte de vitesse variable
- 2 Bouton de marche avant/marche arrière
- 3 Bague de réglage du couple
- 4 Mandrin auto-serrant
- 5 Lampe de travail à DEL
- 6 Bloc-piles
- 7 Bouton de dégagement du bloc-piles

 **AVERTISSEMENT! lire tous les avertissements de sécurité et toutes les directives.** Le non-respect des avertissements et des directives pourrait se solder par un choc électrique, un incendie et/ou une blessure grave.

 **AVERTISSEMENT** : afin de réduire le risque de blessures, lire le mode d'emploi de l'outil.

Importé par Black & Decker (U.S.) Inc.,  
701 E. Joppa Rd.  
Towson, MD 21286



BlackandDecker.com  
1-800-544-6986

## AVERTISSEMENTS DE SÉCURITÉ GÉNÉRAUX POUR LES OUTILS ÉLECTRIQUES

 **AVERTISSEMENT!** *lire tous les avertissements de sécurité et toutes les directives.* Le non-respect des avertissements et des directives pourrait se solder par un choc électrique, un incendie et/ou une blessure grave.

### CONSERVER TOUS LES AVERTISSEMENTS ET TOUTES LES DIRECTIVES POUR UN USAGE ULTÉRIEUR

Le terme « outil électrique » cité dans les avertissements se rapporte à votre outil électrique à alimentation sur secteur (avec fil) ou par piles (sans fil).

#### 1) Sécurité du lieu de travail

- a) **Tenir l'aire de travail propre et bien éclairée.**  
*Les lieux encombrés ou sombres sont propices aux accidents.*
- b) **Ne pas faire fonctionner d'outils électriques dans un milieu déflagrant, tel qu'en présence de liquides, de gaz ou de poussières inflammables.**  
*Les outils électriques produisent des étincelles qui pourraient enflammer la poussière ou les vapeurs.*
- c) **Éloigner les enfants et les personnes à proximité pendant l'utilisation d'un outil électrique.**  
*Une distraction pourrait en faire perdre la maîtrise à l'utilisateur.*

#### 2) Sécurité en matière d'électricité

- a) **Les fiches des outils électriques doivent correspondre à la prise. Ne jamais modifier la fiche d'aucune façon. Ne jamais utiliser de fiche d'adaptation avec un outil électrique mis à la terre.**  
*Le risque de choc électrique sera réduit par l'utilisation de fiches non modifiées correspondant à la prise.*
- b) **Éviter tout contact physique avec des surfaces mises à la terre comme des tuyaux, des radiateurs, des cuisinières et des réfrigérateurs.**  
*Le risque de choc électrique est plus élevé si votre corps est mis à la terre.*
- c) **Ne pas exposer les outils électriques à la pluie ou à l'humidité.**  
*La pénétration de l'eau dans un outil électrique augmente le risque de choc électrique.*
- d) **Ne pas utiliser le cordon de façon abusive. Ne jamais utiliser le cordon pour transporter, tirer ou débrancher un outil électrique. Tenir le cordon éloigné de la chaleur, de l'huile, des bords tranchants et des pièces mobiles.**  
*Les cordons endommagés ou enchevêtrés augmentent les risques de choc électrique.*
- e) **Pour l'utilisation d'un outil électrique à l'extérieur, se servir d'une rallonge convenant à cette application.**  
*L'utilisation d'une rallonge conçue pour l'extérieur réduira les risques de choc électrique.*

- f) **S'il est impossible d'éviter l'utilisation d'un outil électrique dans un endroit humide, brancher l'outil dans une prise ou sur un circuit d'alimentation dotés d'un disjoncteur de fuite à la terre (GFCI).**  
*L'utilisation de ce type de disjoncteur réduit les risques de choc électrique.*

#### 3) Sécurité personnelle

- a) **Être vigilant, surveiller le travail effectué et faire preuve de jugement lorsqu'un outil électrique est utilisé. Ne pas utiliser d'outil électrique en cas de fatigue ou sous l'influence de drogues, d'alcool ou de médicaments.**  
*Un simple moment d'inattention en utilisant un outil électrique peut entraîner des blessures corporelles graves.*
- b) **Utiliser des équipements de protection individuelle. Toujours porter une protection oculaire.**  
*L'utilisation d'équipements de protection comme un masque antipoussière, des chaussures antidérapantes, un casque de sécurité ou des protecteurs auditifs lorsque la situation le requiert réduira les risques de blessures corporelles.*
- c) **Empêcher les démarrages intempestifs. S'assurer que l'interrupteur se trouve à la position d'arrêt avant de relier l'outil à une source d'alimentation et/ou d'insérer un bloc-piles, de ramasser ou de transporter l'outil.**  
*Transporter un outil électrique alors que le doigt repose sur l'interrupteur ou brancher un outil électrique dont l'interrupteur est à la position de marche risque de provoquer un accident.*
- d) **Retirer toute clé de réglage ou clé avant de démarrer l'outil.**  
*Une clé ou une clé de réglage attachée à une partie pivotante de l'outil électrique peut provoquer des blessures corporelles.*
- e) **Ne pas trop tendre les bras. Conserver son équilibre en tout temps.**  
*Cela permet de mieux maîtriser l'outil électrique dans les situations imprévues.*
- f) **S'habiller de manière appropriée. Ne pas porter de vêtements amples ni de bijoux. Garder les cheveux, les vêtements et les gants à l'écart des pièces mobiles.**  
*Les vêtements amples, les bijoux ou les cheveux longs risquent de rester coincés dans les pièces mobiles.*
- g) **Si des composants sont fournis pour le raccordement de dispositifs de dépoussiérage et de ramassage, s'assurer que ceux-ci sont bien raccordés et utilisés.**  
*L'utilisation d'un dispositif de dépoussiérage peut réduire les dangers engendrés par les poussières.*

#### 4) Utilisation et entretien d'un outil électrique

- a) **Ne pas forcer un outil électrique. Utiliser l'outil électrique approprié à l'application.**  
*L'outil électrique approprié effectuera un meilleur travail, de façon plus sûre et à la vitesse pour laquelle il a été conçu.*



- b) **Ne pas utiliser un outil électrique dont l'interrupteur est défectueux.** Tout outil électrique dont l'interrupteur est défectueux est dangereux et doit être réparé.
- c) **Débrancher la fiche de la source d'alimentation et/ou du bloc-piles de l'outil électrique avant de faire tout réglage ou changement d'accessoire ou avant de ranger l'outil.** Ces mesures préventives réduisent les risques de démarrage accidentel de l'outil électrique.
- d) **Ranger les outils électriques hors de la portée des enfants et ne permettre à aucune personne n'étant pas familière avec un outil électrique ou son mode d'emploi d'utiliser cet outil.** Les outils électriques deviennent dangereux entre les mains d'utilisateurs inexpérimentés.
- e) **Entretien des outils électriques. Vérifier si les pièces mobiles sont mal alignées ou coincées, si des pièces sont brisées ou présentent toute autre condition susceptible de nuire au bon fonctionnement de l'outil électrique. En cas de dommage, faire réparer l'outil électrique avant toute nouvelle utilisation.** Beaucoup d'accidents sont causés par des outils électriques mal entretenus.
- f) **S'assurer que les outils de coupe sont aiguisés et propres.** Les outils de coupe bien entretenus et affûtés sont moins susceptibles de se coincer et sont plus faciles à maîtriser.
- g) **Utiliser l'outil électrique, les accessoires, les forets, etc. conformément aux présentes directives en tenant compte des conditions de travail et du travail à effectuer.** L'utilisation d'un outil électrique pour toute opération autre que celle pour laquelle il a été conçu est dangereuse.

## 5) Utilisation et entretien du bloc-piles

- a) **Ne recharger l'outil qu'au moyen du chargeur précis par le fabricant.** L'utilisation d'un chargeur qui convient à un type de bloc-piles risque de provoquer un incendie s'il est utilisé avec un autre type de bloc-piles.
- b) **Utiliser les outils électriques uniquement avec les blocs-piles conçus à cet effet.** L'utilisation de tout autre bloc-piles risque de causer des blessures ou un incendie.
- c) **Lorsque le bloc-piles n'est pas utilisé, le tenir éloigné des objets métalliques, notamment des trombones, de la monnaie, des clés, des clous, des vis ou autres petits objets métalliques qui peuvent établir une connexion entre les deux bornes.** Le court-circuit des bornes du bloc-piles risque de provoquer des brûlures ou un incendie.
- d) **En cas d'utilisation abusive, le liquide peut gicler hors du bloc-piles; éviter tout contact avec ce liquide. Si un contact accidentel se produit, laver à grande eau. Si le liquide entre en contact avec les yeux, obtenir également des soins médicaux.**

Le liquide qui gicle hors du bloc-piles peut provoquer des irritations ou des brûlures.

## 6) Réparation

- a) **Faire réparer l'outil électrique par un réparateur professionnel en n'utilisant que des pièces de rechange identiques.** Cela permettra de maintenir une utilisation sécuritaire de l'outil électrique.

## Règles de sécurité spécifiques

- **Utiliser les poignées auxiliaires fournies avec l'outil.** Une perte de maîtrise de l'outil peut entraîner des blessures corporelles.
- **Saisir l'outil électrique par ses surfaces de prises isolées lorsque l'outil peut entrer en contact avec des fils cachés ou son cordon.** En cas de contact avec un fil sous tension, les pièces métalliques de l'outil seront sous tension et l'utilisateur subira des secousses électriques.
- **Lorsqu'on est installé sur une échelle ou un échafaudage pour travailler, on doit déposer l'outil sur le côté lorsqu'on ne s'en sert plus.** Bien que certains outils munis d'un gros bloc-piles puissent être placés à la verticale, dans cette position, ils peuvent facilement être renversés.
- **Utiliser des brides de fixation ou un autre dispositif de fixation permettant de fixer solidement et de soutenir la pièce sur une plateforme stable.** Tenir la pièce avec la main ou contre son corps la rend instable et risque de provoquer une perte de maîtrise de l'outil.
- **Tenir les cheveux, les vêtements et les gants loin des événements.** En effet, les événements cachent souvent des pièces mobiles qui risquent de happer ces articles.
- **Tenir fermement l'outil à deux mains.** Utiliser la poignée auxiliaire si l'outil en est muni. Sinon, saisir l'outil par le bas du bloc-piles. Une perte de maîtrise de l'outil peut entraîner des blessures.
- **Lors de l'insertion d'accessoires dans le mandrin de la perceuse, serrer fermement à la main le mandrin sans clé.**



**AVERTISSEMENT :** la perceuse pourrait se bloquer (à cause d'une surcharge ou d'une mauvaise utilisation), produisant ainsi une torsion brusque. Toujours s'attendre à un blocage. Saisir fermement la perceuse avec les deux mains afin de maîtriser le mouvement de torsion et d'éviter d'en perdre la maîtrise ce qui pourrait entraîner des blessures corporelles. En cas de blocage, relâcher la détente immédiatement et déterminer la raison du blocage avant de redémarrer.

## CONSERVER CES DIRECTIVES



## Consigne de sécurité supplémentaire



**AVERTISSEMENT :** porter **SYSTEMATIQUEMENT** des lunettes de protection. Les lunettes courantes **NE** sont **PAS** des lunettes de protection. Utiliser aussi un masque antipoussières si la découpe doit en produire beaucoup. **PORTER SYSTEMATIQUEMENT UN ÉQUIPEMENT DE SÉCURITÉ HOMOLOGUÉ :**

- Protection oculaire ANSI Z87.1 (CAN/CSA Z94.3) ;
- Protection auditive ANSI S12.6 (S3.19) ;
- Protection des voies respiratoires NIOSH/OSHA/MSHA.



**AVERTISSEMENT :** les scies, meules, ponceuses, perceuses ou autres outils de construction peuvent produire des poussières contenant des produits chimiques reconnus par l'État californien pour causer cancers, malformations congénitales ou être nocifs au système reproducteur. Parmi ces produits chimiques, on retrouve :

- Le plomb dans les peintures à base de plomb ;
- La silice cristallisée dans les briques et le ciment, ou autres produits de maçonnerie ; et
- L'arsenic et le chrome dans le bois ayant subi un traitement chimique.

Le risque associé à de telles expositions varie selon la fréquence à laquelle on effectue ces travaux. Pour réduire toute exposition à ces produits : travailler dans un endroit bien aéré, en utilisant du matériel de sécurité homologué, tel un masque antipoussières spécialement conçu pour filtrer les particules microscopiques.

- **Limiter toute exposition prolongée avec les poussières provenant du ponçage, sciage, meulage, perçage ou toute autre activité de construction. Porter des vêtements de protection et nettoyer à l'eau savonneuse les parties du corps exposées.** Le fait de laisser la poussière pénétrer dans la bouche, les yeux ou la peau peut favoriser l'absorption de produits chimiques dangereux.



**AVERTISSEMENT :** cet outil peut produire et/ou répandre de la poussière susceptible de causer des dommages sérieux et permanents au système respiratoire. Utiliser systématiquement un appareil de protection des voies respiratoires homologué par le NIOSH ou l'OSHA. Diriger les particules dans le sens opposé au visage et au corps.



**AVERTISSEMENT :** pendant l'utilisation, porter systématiquement une protection auditive individuelle adéquate homologuée ANSI S12.6 (S3.19). Sous certaines conditions et suivant la durée d'utilisation, le bruit émanant de ce produit pourrait contribuer à une perte de l'acuité auditive.



**ATTENTION :** après utilisation, ranger l'outil sur son côté, sur une surface stable, là où il ne pourra ni faire trébucher ni faire chuter quelqu'un. Certains outils équipés d'un large bloc-piles peuvent tenir à la verticale sur celui-ci, mais manquent alors de stabilité.

- **Prendre des précautions à proximité des événements, car ils cachent des pièces mobiles.** Vêtements amples, bijoux ou cheveux longs risquent de rester coincés dans ces pièces mobiles.
- **Si l'utilisation d'une rallonge est absolument nécessaire à l'extérieur, utiliser une rallonge adéquate pour l'extérieur.** Utiliser un cordon adéquat pour l'extérieur réduit les risques de chocs électriques.

L'étiquette apposée sur votre outil peut inclure les symboles suivants. Les symboles et leur définition sont indiqués ci-après :

V .....	volts	~	or AC.....	courant alternatif
Hz .....	hertz	⏏	or AC/DC.....	courant alternatif ou continu
min .....	minutes	□		fabrication classe II (double isolation)
— — — or DC.....	courant continu	n <sub>0</sub> .....		vitesse à vide
Ⓢ .....	fabrication classe I (mis à la terre)	n .....		vitesse nominale
... /min.....	par minute	⊕		borne de terre
BPM .....	batttements par minute	⚠		symbole d'avertissement
IPM .....	impacts par minute	☠		radiation visible
RPM .....	révolutions per minute	ⓘ		protection respiratoire
sfpm .....	pieds linéaires par minute (plpm)	👁		protection oculaire
SPM (FPM) .....	fréquence par minute	👂		protection auditive
A .....	ampères	📖		lire toute la documentation
W .....	watts			

## BLOCS-PILES

Le bloc-piles n'est pas totalement chargé d'usine. Avant d'utiliser le bloc-piles, lire les consignes de sécurité ci-après puis suivre la procédure de chargement indiquée. Pour commander un bloc-piles de recharge, s'assurer d'en inclure le numéro de catalogue et la tension.

### LIRE TOUTES LES CONSIGNES

## Consignes importantes de sécurité les blocs-piles



**AVERTISSEMENT :** lisez tous les avertissements de sécurité et toutes les instructions du bloc-piles et de l'outil électrique. Ne pas suivre les avertissements et les instructions peut entraîner un choc électrique, un incendie et/ou des blessures graves.

- **Ne pas charger ou utiliser le bloc-piles en atmosphères explosibles comme la présence de liquides inflammables, de gaz ou de poussière.** Insérer ou retirer le câble de chargement du bloc-piles peut enflammer la poussière ou les vapeurs.
- **NE JAMAIS forcer le bloc-piles à s'insérer dans le câble ou l'outil. NE PAS modifier le bloc-piles de quelque façon que ce soit puisque cela peut causer des blessures corporelles.**
- **NE PAS** éclabousser le bloc-piles ou l'immerger dans l'eau ou dans tout autre liquide.

- **Ne pas entreposer ou utiliser l'appareil et le bloc-piles en présence de températures ambiantes pouvant excéder 40 °C (104 °F) (comme dans des hangars ou des bâtiments métalliques l'été).** Pour préserver leur durée de vie, entreposer les blocs-piles dans un endroit frais et sec.

**REMARQUE : ne pas mettre un bloc-piles dans un outil dont la gâchette est verrouillée en position de marche. Ne jamais bloquer l'interrupteur en position de MARCHÉ.**

- **Ne pas incinérer le bloc-piles même s'il est sévèrement endommagé ou complètement usagé, car il pourrait exploser et causer un incendie.** Pendant l'incinération des blocs-piles au lithium-ion, des vapeurs et matières toxiques sont dégagées.
- **En cas de contact du liquide de la pile avec la peau, rincer immédiatement au savon doux et à l'eau.** En cas de contact oculaire, rincer l'œil ouvert à l'eau claire une quinzaine de minutes ou jusqu'à ce que l'irritation cesse. Si des soins médicaux s'avéraient nécessaires, noter que l'électrolyte de la pile est composé d'un mélange de carbonates organiques liquides et de sels de lithium.
- **Le contenu des cellules d'une pile ouverte peut causer une irritation respiratoire.** En cas d'inhalation, exposer l'individu à l'air libre. Si les symptômes persistent, consulter un médecin.



**AVERTISSEMENT :** risques de brûlure. Le liquide de la pile peut s'enflammer s'il est exposé à des étincelles ou à une flamme.



**AVERTISSEMENT :** risques d'incendie. Ne jamais tenter d'ouvrir le bloc-piles pour quelque raison que ce soit. Si le boîtier du bloc-piles est fissuré ou endommagé, ne pas l'insérer dans un chargeur. Ne pas écraser, laisser tomber, ou endommager les blocs-piles. Ne pas utiliser un bloc-piles ou un chargeur qui a reçu un choc violent, ou si l'appareil est tombé, a été écrasé ou endommagé de quelque façon que ce soit (p. ex. percé par un clou, frappé d'un coup de marteau, piétiné). Les blocs-piles endommagés doivent être renvoyés à un centre de réparation pour y être recyclés.

## Recommandations de stockage

1. Le lieu idéal de rangement est un lieu frais et sec, à l'abri de toute lumière solaire directe et de toute température excessive.
2. Pour un stockage prolongé, il est recommandé d'entreposer le bloc-piles pleinement chargé dans un lieu frais et sec, hors du chargeur pour optimiser les résultats.

**REMARQUE :** les blocs-piles ne devraient pas être entreposés complètement déchargés. Il sera nécessaire de recharger le bloc-piles avant réutilisation.

## Le sceau SRPRC®

Le sceau SRPRC® (Société de recyclage des piles rechargeables du Canada) apposé sur une pile au nickel-cadmium, à



hydrure métallique de nickel ou au lithium-ion (ou un bloc-piles) indique que les coûts de recyclage de ces éléments en fin d'utilisation ont déjà été réglés par BLACK+DECKER. Dans certaines régions, la mise au rebut ou aux ordures municipales des piles au nickel-cadmium, à l'hydrure métallique de nickel ou au lithium-ion, est illégale ; le programme de l'Appel à Recycler® constitue donc une solution pratique et écologique.

Appel à Recycler Canada, Inc., en collaboration avec BLACK+DECKER et d'autres utilisateurs de piles, a mis sur pied de programme aux États-Unis et au Canada pour faciliter la collecte des piles au nickel-cadmium, à l'hydrure métallique de nickel ou au lithium-ion usagées. Aidez-nous à protéger l'environnement et à conserver nos ressources naturelles en renvoyant les piles au nickel-cadmium, à l'hydrure métallique de nickel ou au lithium-ion usagées à un centre de réparation autorisé BLACK+DECKER ou chez votre détaillant afin qu'elles y soient recyclées. On peut en outre se renseigner auprès d'un centre de recyclage local pour connaître d'autres sites les acceptant. SRPRC® est une marque déposée de l'Appel à Recycler Canada, Inc.

## Remarques importantes concernant le chargement

1. Pour augmenter la durée de vie du bloc-piles et optimiser son rendement, le recharger à une température ambiante de 18 ° à 24 °C (65 °F à 75 °F). NE PAS recharger le bloc-piles à une température inférieure à + 4,5 °C (+ 40 °F) ou supérieure à + 40 °C (+ 104 °F). C'est important pour prévenir tout dommage sérieux au bloc-piles.
2. Si le bloc-piles ne se recharge pas correctement :
  - a. Vérifier le bon fonctionnement de la prise en y branchant une lampe ou tout autre appareil électrique.
  - b. Vérifier que la prise n'est pas contrôlée par un interrupteur qui coupe le courant lorsqu'on éteint les lumières.
  - c. Déplacez l'adaptateur d'alimentation et le batterie dans un endroit où température de l'air ambiant est d'environ 18 ° à 24 °C (65 ° à 75 °F);
  - d. Si les problèmes de chargement persistent, apportez l'outil, le bloc-piles et le câble USB dans votre centre de services local.
3. Recharger le bloc-piles lorsqu'il ne produit plus assez de puissance pour effectuer un travail qu'il faisait facilement auparavant. NE PAS CONTINUER à l'utiliser dans ces conditions. Suivre la procédure de charge. Si nécessaire, il est aussi possible de recharger un bloc-piles partiellement déchargé sans effet nuisible sur le bloc-piles.

## Transport



**AVERTISSEMENT :** risques d'incendie. Au moment de ranger ou transporter le bloc-piles, veiller à protéger ses bornes à découvert de tout objet métallique. Par exemple, éviter de placer le bloc-

piles dans un tablier, une poche, une boîte à outils ou un tiroir, etc. contenant des objets tels que clous, vis, clés, etc. **Le fait de transporter des blocs-piles comporte des risques d'incendie, car les bornes des piles pourraient entrer, par inadvertance, en contact avec des objets conducteurs, tels que : clés, pièces de monnaie, outils ou autres.**

La réglementation sur les produits dangereux (Hazardous Material Regulations) du département américain des transports interdit, en fait, le transport des blocs-piles dans les commerces ou dans les avions dans les bagages de cabine. À MOINS qu'ils ne soient correctement protégés de tout court-circuit. Aussi lors du transport individuel de blocs-piles, s'assurer que leurs bornes sont bien protégées et isolées de tout matériau pouvant entrer en contact avec elles et provoquer un court-circuit.



**ATTENTION :** Le capuchon du bloc d'alimentation GoPak doit être utilisé lorsque le bloc d'alimentation n'est pas connecté à un outil électrique. Le capuchon de transport est destiné à être utilisé lorsque le bloc d'alimentation n'est pas connecté à l'outil. Retirez le capuchon avant de placer le bloc d'alimentation dans l'outil.

## Exigences de la FCC pour tous les appareils numériques

Cet appareil est conforme à la Partie 15 des règles de la FCC et aux normes exemptes de licence RSS d'Industrie Canada. Le fonctionnement est assujéti à ces deux conditions :

1. Cet appareil ne doit pas provoquer d'interférences nuisibles et
2. Cet appareil doit accepter les interférences reçues, y compris les interférences susceptibles d'entraîner un fonctionnement indésirable.

Tout changement ou toute modification non expressément approuvé par la partie responsable de la conformité peut entraîner l'annulation du droit accordé à l'utilisateur d'opérer l'appareil.

Cette imprimante a été testée et est conforme aux limites des appareils numériques de classe B, en vertu de la Partie 15 des règles de la FCC. Ces limites sont prévues pour offrir une protection raisonnable contre le brouillage préjudiciable dans une installation résidentielle. Cet équipement génère, utilise et peut émettre de l'énergie de radiofréquences et, s'il n'est pas installé conformément aux instructions, peut causer du brouillage préjudiciable aux communications radio. Cependant, il n'y a aucune garantie que le brouillage ne se produira pas durant une installation particulière. Si cet équipement cause un brouillage préjudiciable à la réception de la radio ou de la télévision, qui peut être déterminé en allumant et en éteignant l'équipement, nous encourageons l'utilisateur à corriger le brouillage par une des mesures suivantes :

- Réorientez ou déplacez l'antenne de réception.
- Augmentez la distance entre l'équipement et le récepteur.

- Branchez l'équipement dans une prise sur un circuit différent de celui auquel le récepteur est branché.
- Consultez le détaillant ou un technicien en radio/télévision expérimenté pour de l'aide.

CAN ICES-3(B)/NMB-3(B)

## Démarrer

- Le micro port USB **12** sur le bloc d'alimentation 2 en 1 GoPak de BLACK+DECKER peut seulement être utilisé pour le chargement de GoPak.
- Le port A USB **11** du bloc d'alimentation 2 en 1 GoPak de BLACK+DECKER peut seulement être utilisé pour alimenter les appareils USB (téléphone/tablette/MP3/ordinateur vestimentaire/périphérique de jeu/etc.).

Fig. B

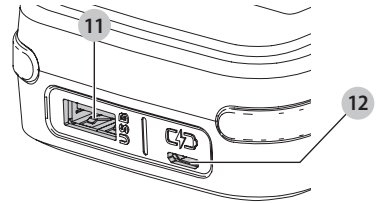

## Chargement du bloc d'alimentation 2 en 1 GoPak de BLACK+DECKER (Fig. C, D)



**AVERTISSEMENT :** ne jamais tenter de charger le bloc d'alimentation 2 en 1 GoPak de BLACK+DECKER à l'aide des terminaux de l'outil sur le GoPak.



**AVERTISSEMENT :** vous devez seulement charger le bloc d'alimentation 2 en 1 GoPak de BLACK+DECKER à l'aide des ports USB conçus pour le chargement d'appareils haute performance. Le GoPak peut laisser passer plus de courant qu'acceptable avec les anciens ports USB. Un message d'erreur peut s'afficher sur votre ordinateur si celui-ci est utilisé pour charger le GoPak.

1. Branchez le câble micro USB (comprise) **13** dans une alimentation USB (non comprise).
2. Branchez la fiche micro USB du cordon de votre chargeur dans le port micro USB GoPak **12**.
3. Au fur et à mesure que le GoPak se charge, l'état des voyants DEL du chargement s'allumera. Les voyants DEL allumés indiquent l'état de chargement du bloc. Le clignotement des voyants DEL indique le niveau de chargement suivant en cours. Le bouton de l'état de chargement **9** est désactivé seulement durant le chargement.
4. La fin du chargement est indiquée par tous les quatre voyants DEL qui s'éteignent. Appuyer sur le bouton indicateur de l'état de chargement **9** allumera tous les quatre voyants DEL. Le bloc d'alimentation est complètement chargé et peut être utilisé à ce moment ou laissé sur le chargeur.
5. Rechargez le bloc d'alimentation dès que possible après utilisation ou la durée de vie du bloc d'alimentation peut diminuer énormément. Une durée de vie du

bloc d'alimentation plus longue, ne pas le décharger complètement. Il est recommandé que le bloc d'alimentation soit rechargé après chaque utilisation.

Fig. C

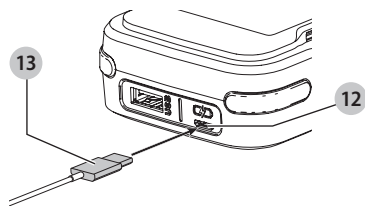

## Indicateur de l'état du chargement (Fig. D)

Le bloc d'alimentation 2 en 1 GoPak de BLACK+DECKER est muni d'un bouton indicateur d'état de chargement 9 avec quatre afficheurs DEL.

L'indicateur d'état de chargement est une indication des niveaux approximatifs du chargement restant dans le bloc d'alimentation selon les indicateurs suivants :

	<b>96-100% chargé</b>
	<b>76-95%</b>
	<b>51-75%</b>
	<b>26-50%</b>
	<b>Pack doit être rechargée</b>

Pour actionner l'indicateur de l'état de chargement, appuyez sur le bouton indicateur d'état de chargement. Une combinaison des quatre voyants DEL s'allumera désignant le niveau de chargement restant. Lorsque le niveau de chargement dans le bloc d'alimentation est inférieur à limite utilisable, les voyants DEL indicateurs de l'état de chargement ne s'allumeront pas ou le voyant DEL du bas clignotera.

**REMARQUE :** Les voyants DEL de l'état de chargement s'afficheront seulement une fois que vous appuyez sur le bouton de l'état de chargement.

Fig. D

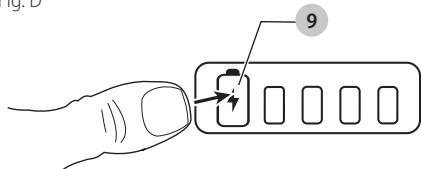

- Appuyez sur le bouton de l'état de chargement en tout temps pour afficher le niveau de chargement restant.

**REMARQUE :** L'indicateur de l'état de chargement est seulement une indication du chargement restant sur le bloc d'alimentation. Il n'indique pas le fonctionnement de l'outil et peut varier selon les composantes du produit, la température et l'application de l'utilisateur final.

**REMARQUE :** Le capuchon du bloc d'alimentation GoPak doit être utilisé lorsque le bloc d'alimentation n'est pas connecté à un outil électrique. Le capuchon de transport est destiné à être utilisé lorsque le bloc d'alimentation n'est pas connecté à l'outil. Retirez le capuchon avant de placer le bloc d'alimentation dans l'outil.

## CONSERVER CES CONSIGNES POUR UTILISATION ULTÉRIEURE

### DESCRIPTION (Fig. A)

**⚠ AVERTISSEMENT :** ne jamais modifier l'outil électrique ni aucun de ses composants, car il y a risques de dommages corporels ou matériels.

Reportez-vous en Figure A au début de ce manuel pour obtenir la liste complète des composants.

### Usage Prévu

Votre foret/conducteur BLACK+DECKER a été conçu pour le forage et les applications de vissage. Ce produit est destiné uniquement à la consommation domestique et à usage public.

**NE PAS** les utiliser en milieu ambiant humide ou en présence de liquides ou de gaz inflammables.

**NE PAS** le laisser à la portée des enfants. Une supervision est nécessaire auprès de tout utilisateur non expérimenté. **NE JAMAIS** modifier l'outil électrique ou une partie de celui-ci. Des dégâts ou des blessures pourraient en résulter.

### ASSEMBLAGE ET AJUSTEMENTS

**⚠ AVERTISSEMENT :** pour réduire le risque de blessures graves, éteindre l'outil et retirer le bloc-piles avant d'effectuer tout réglage et d'enlever ou d'installer tout accessoire. Un démarrage accidentel peut provoquer des blessures.

### Capuchon des terminaux de l'outil GoPak

Un stockage du bloc-pile et un capuchon de transport 10 sont destinés à être utilisés lorsque le bloc-pile n'est pas connecté à l'outil. Retirez le capuchon comme illustré dans la Figure E avant de placer le bloc-pile sur l'outil. Fig. E

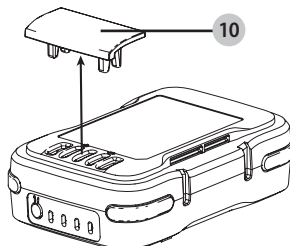

## UTILISATION

**AVERTISSEMENT :** pour réduire le risque de blessures graves, éteindre l'outil et retirer le bloc-piles avant d'effectuer tout réglage et d'enlever ou d'installer tout accessoire. Un démarrage accidentel peut provoquer des blessures.

### Installer et retirer le bloc d'alimentation 2 en 1 GoPak dans un outil électrique (Fig. F)

**AVERTISSEMENT :** retirez tout câble USB connecté au bloc d'alimentation 2 en 1 GoPak de BLACK+DECKER avant de connecter le GoPak à un outil compatible.

1. Retirez le capuchon des terminaux s'il est installé sur le bloc d'alimentation 2 en 1 GoPak de BLACK+DECKER.
2. Assurez-vous que le bouton avant/arrière est au centre, en position de verrouillage avant de retirer ou d'installer le bloc-piles.
3. Pour alimenter un outil électrique 12V MAX\* GoPak compatible, alignez les terminaux de l'outil sur le pied de l'outil avec les fentes des terminaux sur le bloc d'alimentation 6 comme illustré dans la Fig. F.

**REMARQUE :** L'indicateur de l'état du chargement fera face à l'arrière de l'outil et les ports USB feront face à l'avant. La flèche sur le bloc d'alimentation s'alignera avec la flèche sur l'outil comme illustré dans la Fig. F.

4. Enclenchez le bloc d'alimentation 2 en 1 GoPak de BLACK+DECKER dans le pied de l'outil. La flèche 8 sur le bloc d'alimentation s'alignera avec la flèche sur l'outil 15. Assurez-vous que le bloc d'alimentation est bien placé et entièrement verrouillé en place avant l'utilisation.
5. Pour retirer le bloc d'alimentation 2 en 1 GoPak de BLACK+DECKER de l'outil, appuyez sur les deux boutons de libération du bloc d'alimentation 7 situé sur l'outil et retirez le bloc d'alimentation 2 en 1 GoPak de BLACK+DECKER de l'outil.

**REMARQUE :** Les ports USB du bloc d'alimentation 2 en 1 GoPak de BLACK+DECKER sont désactivés lorsque vous appuyez sur la gâchette.

Fig. F

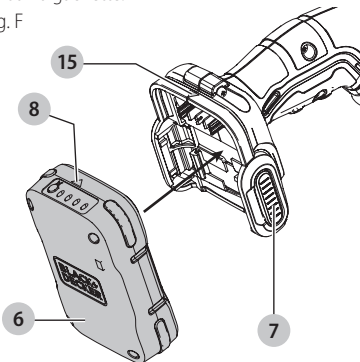

### Utiliser le bloc d'alimentation 2 en 1 GoPak pour charger votre appareil USB (Fig. G)

1. Branchez l'extrémité A USB du câble de votre appareil spécifique 14 dans le bloc d'alimentation 2 en 1 GoPak de BLACK+DECKER 11 et l'autre extrémité du câble dans un appareil compatible (téléphone/tablette/MP3/ordinateur vestimentaire/périphérique de jeu/etc.). La recharge commencera automatiquement.

Fig. G

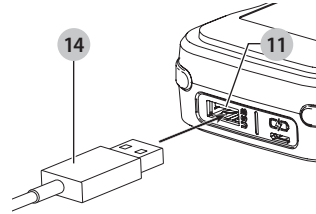

### Fonctionnement

Le bloc d'alimentation 2 en 1 GoPak de BLACK+DECKER peut alimenter vos outils 12V MAX\* GoPak de BLACK+DECKER ou alimenter/charger vos appareils mobiles. Le boîtier du bloc d'alimentation mince et compact est conçu pour la portabilité.

- Entrée de chargement GoPak : Jusqu'à 2,4A\*\*
- Puissance de sortie GoPak : Jusqu'à 2,4A\*\*\*

\*\* Le taux réel de chargement à l'entrée dépend de l'adaptateur d'alimentation (non compris).

\*\*\* Le taux de sortie réel dépend de l'appareil.

### Port d'alimentation USB

Le bloc d'alimentation 2 en 1 GoPak de BLACK+DECKER est muni d'un port d'alimentation A USB. Il offre jusqu'à 2,4 A de courant total.

**REMARQUE :** Le courant fourni à l'appareil dépend du type d'appareil et du câble choisis par l'utilisateur.

**AVERTISSEMENT :** assurez-vous que le capuchon est fixé de façon sécuritaire au bloc d'alimentation 2 en 1 GoPak de BLACK+DECKER lorsque vous l'utilisez pour alimenter/charger votre appareil.

- Installez le capuchon sur les terminaux de l'outil.
- Le chargement de l'appareil du câble USB commencera automatiquement lorsque l'appareil est connecté.
- Pour arrêter le chargeur, débrancher le câble USB.

### Position correcte des mains (Fig. H)

**AVERTISSEMENT :** pour réduire tout risque de dommages corporels graves, adopter **SYSTÉMATIQUEMENT** la position des mains illustrée.

**AVERTISSEMENT :** pour réduire tout risque de dommages corporels graves, maintenir **SYSTÉMATIQUEMENT** l'outil fermement pour anticiper toute réaction soudaine.

Une position des mains adéquate nécessite une main sur la poignée principale et une main autour du bloc-piles.

Fig. H

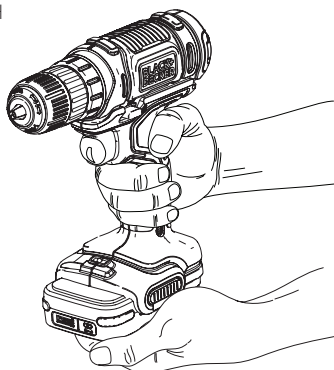

## Détente et bouton inverseur (Fig. I)

- La perceuse est mise en MARCHÉ ou ÉTEINTE en appuyant et en relâchant la gâchette ①. Plus on enfonce la détente, plus la vitesse de la perceuse augmente.
- Un bouton de commande marche avant/marche arrière ② détermine le sens de l'outil et sert aussi de bouton de verrouillage.
- Pour choisir une rotation en marche avant, relâcher la détente et abaisser le bouton de commande marche avant/marche arrière vers la gauche.
- Pour choisir la marche arrière, abaisser le bouton de commande marche avant/marche arrière en direction opposée.

**REMARQUE :** la position du centre du bouton de commande verrouille l'outil en position d'arrêt.

- Toujours relâcher la détente avant de changer la position du bouton de commande.

**REMARQUE :** Une utilisation continue à une gamme de vitesses variable n'est pas recommandée. Cela peut endommager le commutateur et doit être évité.

Fig. I

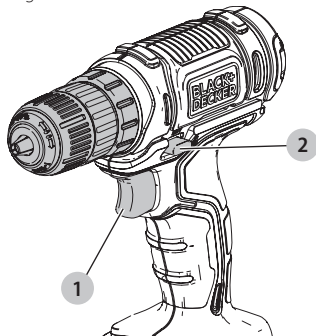

## Réglage du couple (Fig. J)

L'outil est muni d'une bague ③ de réglage du couple qui permet de sélectionner le mode de travail et de régler le couple de serrage pour le serrage des vis. Les grosses vis et les pièces en matière dure exigent un couple de serrage plus élevé que les petites vis et les pièces de matières plus souples.

- Pour le perçage du bois, du métal et des plastiques, aligner la bague sur le symbole de la perceuse. ①
- Pour le vissage, aligner la bague sur la configuration voulue. Si la configuration n'est pas connue, procéder comme suit :
  - Régler la bague sur le couple le plus faible.
  - Serrer la première vis.
  - Si l'embrayage émet des cliquetis avant l'obtention du résultat voulu, augmenter le réglage de la bague et poursuivre le vissage. Répéter la procédure jusqu'à l'obtention du bon réglage. Utiliser la configuration obtenue pour les autres vis.

Fig. J

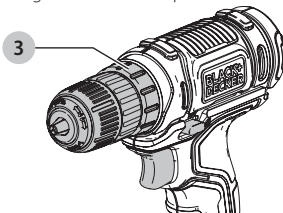

## Mandrin sans clé (Fig. K)

**⚠ AVERTISSEMENT :** assurez-vous de retirer le bloc-piles afin de prévenir le déclenchement de l'outil avant d'installer ou de retirer des accessoires.

Pour insérer une mèche ou autre accessoire :

1. Saisir la partie inférieure du mandrin avec une main et utiliser l'autre pour faire tourner la partie supérieure du mandrin en sens antihoraire, si vous regardez la perceuse par le mandrin.
2. Insérer complètement la mèche ou tout autre accessoire dans le mandrin et resserrer fermement en retenant la partie inférieure du mandrin et en faisant tourner sa partie supérieure en sens horaire, si vous regardez la perceuse, par le mandrin. Cela ouvrira les mors du mandrin pour permettre l'insertion du foret et de l'accessoire

**⚠ AVERTISSEMENT :** ne pas essayer de resserrer les mèches (ou tout autre accessoire) en saisissant la partie avant du mandrin et en mettant l'outil en marche. Lors du changement d'accessoires, il y a risque d'endommager le mandrin et d'entraîner des blessures corporelles.

Fig. K

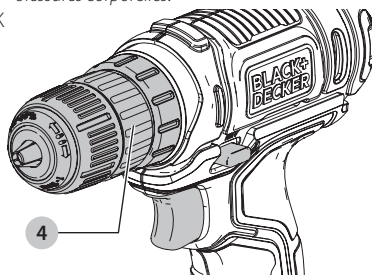



## Vissage

Pour visser des attaches, pousser le bouton de marche arrière vers la gauche. Utiliser la marche arrière (le bouton poussé à droite) pour retirer les attaches. Lors de la permutation entre la marche avant et la marche arrière, ou vice versa, s'assurer de relâcher d'abord la détente.

## Lampe de travail à DEL (Fig. A, L)

Lorsque la perceuse est actionnée en tirant sur la détente ①, la lampe de travail à DEL ⑤ intégrée s'allumera automatiquement. Ne pas utiliser la lampe de travail à DEL comme lampe de poche.

Fig. L

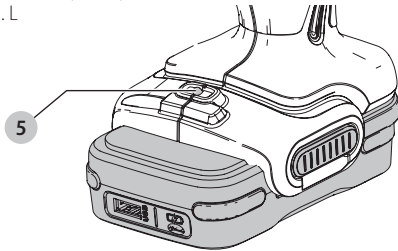

## Perçage

**AVERTISSEMENT :** la perceuse peut bloquer si elle est surchargée entraînant une torsion soudaine. Attendez-vous toujours à un blocage. Saisissez fermement la perceuse pour contrôler l'action de la torsion et éviter une blessure.

- N'utiliser que des forets bien affûtés.
- Veiller à ce que la pièce à percer soit solidement retenue ou fixée en place, selon les mesures de sécurité.
- Porter l'équipement de sécurité approprié et requis, selon les **Règles de sécurité spécifiques**.
- Rendre la zone de travail sûre et en assurer l'entretien, selon les **Règles de sécurité spécifiques**.
- Actionner la perceuse à basses vitesses en exerçant une pression minimale jusqu'à ce que le trou soit suffisamment percé afin d'empêcher le glissement du foret hors du trou.
- Toujours exercer la pression en ligne directe avec le foret. N'user que de la force nécessaire pour que le foret continue de percer; éviter de trop forcer, ce qui pourrait faire étouffer le moteur ou dévier le foret.
- **Bien saisir la perceuse afin de maîtriser son effet de torsion.**
- **NE PAS ACTIONNER À PLUSIEURS REPRISES LA DÉTENTE D'UNE PERCEUSE BLOQUÉE DANS LE BUT DE LA DÉCOINCER AU RISQUE DE L'ENDOMMAGER.**
- Réduire la pression exercée sur l'outil et le foret vers la fin de la course afin d'éviter que le moteur ne cale en traversant le matériau.
- Laisser le moteur en marche lorsqu'on retire le foret du trou afin d'en prévenir le coincement.
- **S'assurer que l'interrupteur met l'outil en marche et qu'il l'arrête.**

## Perçage du bois

On peut percer le bois au moyen des mèches hélicoïdales qu'on utilise pour le métal ou de mèches à vrille. On doit utiliser des mèches bien aiguisées et les sortir fréquemment pour enlever les copeaux restés coincés dans les cannelures.

## Perçage du métal

Utiliser une huile de coupe lorsqu'on perce des métaux, à l'exception de la fonte et du laiton, car ces derniers doivent être percés à sec. Pour cette tâche, les meilleurs lubrifiants sont l'huile sulfurée et l'huile de lard.

## Perçage de la maçonnerie

Utiliser des mèches à pointe carburée (voir la section **Mode perçage**). Maintenir une pression uniforme sur la perceuse, sans trop forcer pour éviter de fissurer les matériaux plus cassants. La vitesse choisie est appropriée lorsque la poussière est soulevée uniformément et régulièrement.

## MAINTENANCE

**AVERTISSEMENT :** pour réduire le risque de blessures graves, éteindre l'outil et retirer le bloc-piles avant d'effectuer tout réglage et d'enlever ou d'installer tout accessoire. Un démarrage accidentel peut provoquer des blessures.

**IMPORTANT :** Pour assurer la SÉCURITÉ D'EMPLOI et la FIABILITÉ de l'outil, n'en confier la réparation, l'entretien et les ajustements qu'à un centre de service ou à un atelier d'entretien autorisé n'utilisant que des pièces de rechange identiques.

## Nettoyage

**AVERTISSEMENT :** enlever les saletés et la poussière hors des événements au moyen d'air comprimé propre et sec, au moins une fois par semaine. Ne jamais laisser tout liquide entrer à l'intérieur de l'outil ou du bloc d'alimentation, ne jamais immerger toute pièce de l'outil ou du bloc d'alimentation dans un liquide.

**REMARQUE :** Retirez l'outil du GoPak avant de nettoyer.

Utilisez seulement un savon doux et un linge humide pour nettoyer l'outil ou l'alimentation électrique. De nombreux nettoyants domestiques contiennent des produits chimiques qui peuvent endommager considérablement le plastique. De plus, ne pas utiliser de l'essence, de la térébenthine, du vernis ou du diluant, des liquides de nettoyage à sec ou des produits semblables.

Soufflez la saleté et la poussière de tous les événements avec de l'air sec et propre.

**AVERTISSEMENT :** afin de minimiser le risque de blessure aux yeux, portez toujours une protection pour les yeux approuvée ANSI Z87.1.

## DÉPANNAGE

### 1. Le GoPak n'alimente pas ou ne charge pas votre appareil.

- Le voyant DEL le plus près du bouton de l'état de chargement clignote en rouge lorsque vous essayez la fonctionnalité USB.



- La température du GoPak est trop chaude ou trop froide. Laissez le GoPak se refroidir ou se réchauffer.

## 2. Le GoPak n'alimente pas votre outil compatible.

- Essayez de charger le bloc d'alimentation. Si le voyant DEL ne s'allume pas, consultez le numéro 1 dans **Dépannage**.

## Réparations

Le bloc d'alimentation 2 en 1 GoPak de BLACK+DECKER n'est pas réparable.



**AVERTISSEMENT :** pour assurer la **SÉCURITÉ** et la **FIABILITÉ** du produit, les réparations, l'entretien et les réglages doivent être réalisés (cela comprend l'inspection et le remplacement du balai, le cas échéant) par un centre de réparation en usine BLACK+DECKER ou un centre de réparation agréé BLACK+DECKER. Toujours utiliser des pièces de rechange identiques.

## GARANTIE LIMITÉE DE DEUX ANS

Black & Decker (É.-U.) Inc. garantit que le produit est exempt de défauts de matériau et de fabrication pendant deux(2) ans à partir de la date d'achat, à condition que le produit soit utilisé en milieu domestique. La présente garantie limitée ne couvre pas les défaillances provoquées par un abus, un dommage accidentel ou des réparations ou tentatives de réparations effectuées par toute autre personne que le personnel de BLACK+DECKER et de ses centres de réparation agréés. Un produit défectueux qui remplit les conditions stipulées par la présente garantie sera remplacé ou réparé sans frais d'une des deux façons suivantes :

La première façon consiste en un échange chez le détaillant où le produit a été acheté (à la condition que le magasin soit un détaillant participant). Tout retour doit se faire durant la période correspondant à la politique d'échange du détaillant. Une preuve d'achat peut être requise. Prière de vérifier la politique de retour du détaillant au sujet des délais impartis pour les retours ou les échanges.

La deuxième option est d'apporter ou d'envoyer le produit (en port payé) à un centre de réparation agréé ou à un centre de réparation BLACK+DECKER pour faire réparer ou échanger le produit, à la discrétion de BLACK+DECKER. Une preuve d'achat peut être requise. Les centres de réparation de BLACK+DECKER et les centres de réparation en ligne sur [www.blackanddecker.com](http://www.blackanddecker.com).

Cette garantie ne s'applique pas aux accessoires. Cette garantie accorde des droits légaux propres au propriétaire de l'outil. Ce dernier pourrait avoir d'autres droits selon l'État ou la province qu'il habite. Pour toute question, communiquer avec le directeur du centre de réparation BLACK+DECKER le plus près. Ce produit n'est pas destiné à un usage commercial. L'usage commercial de ce produit annule par conséquent cette garantie. Toutes autres garanties, expresses ou implicites, sont déclinées par la présente.

## Accessoires



**AVERTISSEMENT :** puisque les accessoires autres que ceux offerts par BLACK+DECKER n'ont pas été testés avec ce produit, leur utilisation pourrait s'avérer dangereuse. Pour réduire le risque de blessures, utiliser exclusivement les accessoires BLACK+DECKER recommandés avec le présent produit.

Les accessoires recommandés pour cet outil sont vendus séparément au centre de service de votre région. Pour obtenir de l'aide concernant l'achat d'un accessoire, communiquer avec BLACK+DECKER; composer le 1-800-544-6986.

## DÉPANNAGE

Pour de l'aide avec l'outil, consulter notre site Web [www.blackanddecker.com](http://www.blackanddecker.com) pour l'emplacement du centre de réparation le plus près ou communiquer avec l'assistance BLACK+DECKER au **1-800-544-6986**.

Problème	Causes possibles	Solutions possibles
L'appareil ne démarre pas.	Le bloc d'alimentation n'est pas bien installé.	Vérifiez l'installation du bloc d'alimentation.
	Le bloc d'alimentation n'est pas chargé.	Vérifiez les exigences de chargement du bloc d'alimentation.
	Les composantes internes sont trop chaudes.	Laissez l'outil se refroidir.
Le bloc d'alimentation ne se charge pas.	Les câbles ne sont pas bien connectés.	Vérifiez les connexions des câbles au bloc d'alimentation.
	Le bloc d'alimentation n'est pas branché.	Vérifiez les connexions entre le bloc d'alimentation, l'appareil utilisé pour le charger et la prise qui fonctionne.
	La température de l'air ambiant est trop chaude ou trop froide.	Déplacez bloc d'alimentation dans une température d'air ambiant au-dessus à 4,5 °C (40 °F) ou au-dessous de +40,5 °C (105 °F).
L'appareil s'éteint brusquement.	Le bloc d'alimentation a atteint sa limite thermique maximum.	Laissez le bloc d'alimentation se refroidir.
	Pile à plat. <b>(Pour maximiser la vie du bloc d'alimentation, il est conçu pour s'éteindre brusquement lorsque la charge baisse.)</b>	Retirez la batterie et la charge.

## Definiciones: Símbolos y palabras de alerta de seguridad

Este manual de instrucciones utiliza los siguientes símbolos y palabras de alerta de seguridad para alertarle de situaciones peligrosas y del riesgo de lesiones corporales o daños materiales.

**!** **PELIGRO:** Indica una situación de peligro inminente que, si no se evita, provocará **la muerte o lesiones graves**.

**!** **ADVERTENCIA:** Indica una situación de peligro potencial que, si no se evita, **podría provocar la muerte o lesiones graves**.

**!** **ATENCIÓN:** Indica una situación de peligro potencial que, si no se evita, **posiblemente provocaría lesiones leves o moderadas**.

**!** (Utilizado sin palabras) indica un mensaje de seguridad relacionado.

**AVISO:** Se refiere a una práctica **no relacionada a lesiones corporales** que de no evitarse **puede resultar en daños a la propiedad**.

Fig. A

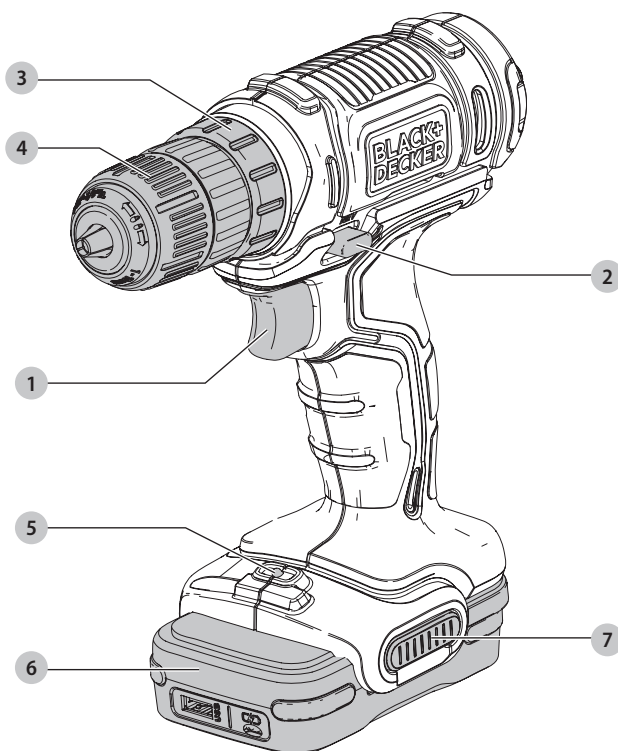

1 Interruptor de velocidad variable

2 Botón de avance/reversa

3 Anillo de ajuste de torsión

4 Portabrocas sin llave

5 Luz de trabajo de LED

6 Batería

7 Botón de liberación de la batería

**!** **¡ADVERTENCIA!** Lea todas las advertencias de seguridad e instrucciones. El incumplimiento de las advertencias e instrucciones puede provocar descargas eléctricas, incendios o lesiones graves.

**!** **ADVERTENCIA:** Para reducir el riesgo de lesiones, lea el manual de instrucciones.

Importado por Black & Decker (U.S.) Inc.,  
701 E. Joppa Rd.  
Towson, MD 21286



BlackandDecker.com  
1-800-544-6986

## ADVERTENCIAS GENERALES DE SEGURIDAD PARA HERRAMIENTAS ELÉCTRICAS

 **¡ADVERTENCIA!** Lea todas las advertencias de seguridad e instrucciones. El incumplimiento de las advertencias e instrucciones puede provocar descargas eléctricas, incendios o lesiones graves.

### CONSERVE TODAS LAS ADVERTENCIAS E INSTRUCCIONES PARA FUTURAS CONSULTAS

El término “herramienta eléctrica” incluido en las advertencias hace referencia a las herramientas eléctricas operadas con corriente (con cable eléctrico) o a las herramientas eléctricas operadas con baterías (inalámbricas).

#### 1) Seguridad en el Área de Trabajo

- a) **Mantenga el área de trabajo limpia y bien iluminada.** Las áreas abarrotadas y oscuras propician accidentes.
- b) **No opere las herramientas eléctricas en atmósferas explosivas, como ambientes donde haya polvo, gases o líquidos inflamables.** Las herramientas eléctricas originan chispas que pueden encender el polvo o los vapores.
- c) **Mantenga alejados a los niños y a los espectadores de la herramienta eléctrica en funcionamiento.** Las distracciones pueden provocar la pérdida de control.

#### 2) Seguridad Eléctrica

- a) **Los enchufes de la herramienta eléctrica deben adaptarse al tomacorriente. Nunca modifique el enchufe de ninguna manera. No utilice ningún enchufe adaptador con herramientas eléctricas con conexión a tierra.** Los enchufes no modificados y que se adaptan a los tomacorrientes reducirán el riesgo de descarga eléctrica.
- b) **Evite el contacto corporal con superficies con descargas a tierra como, por ejemplo, tuberías, radiadores, cocinas eléctricas y refrigeradores.** Existe mayor riesgo de descarga eléctrica si su cuerpo está puesto a tierra.
- c) **No exponga las herramientas eléctricas a la lluvia o a condiciones de humedad.** Si entra agua a una herramienta eléctrica, aumentará el riesgo de descarga eléctrica.
- d) **No maltrate el cable. Nunca utilice el cable para transportar, tirar o desenchufar la herramienta eléctrica. Mantenga el cable alejado del calor, el aceite, los bordes filosos y las piezas móviles.** Los cables dañados o enredados aumentan el riesgo de descarga eléctrica.
- e) **Al operar una herramienta eléctrica en el exterior, utilice un cable prolongador adecuado para tal uso.** Utilice un cable adecuado para uso en exteriores a fin de reducir el riesgo de descarga eléctrica.

- f) **Si el uso de una herramienta eléctrica en un lugar húmedo es imposible de evitar, utilice un suministro protegido con un interruptor de circuito por falla a tierra (GFCI).** El uso de un GFCI reduce el riesgo de descargas eléctricas.

#### 3) Seguridad Personal

- a) **Permanezca alerta, controle lo que está haciendo y utilice el sentido común cuando emplee una herramienta eléctrica. No utilice una herramienta eléctrica si está cansado o bajo el efecto de drogas, alcohol o medicamentos.** Un momento de descuido mientras se opera una herramienta eléctrica puede provocar lesiones personales graves.
- b) **Utilice equipos de protección personal. Siempre utilice protección para los ojos.** En las condiciones adecuadas, el uso de equipos de protección, como máscaras para polvo, calzado de seguridad antideslizante, cascos o protección auditiva, reducirá las lesiones personales.
- c) **Evite el encendido por accidente. Asegúrese de que el interruptor esté en la posición de apagado antes de conectarlo a la fuente de energía o paquete de baterías, o antes de levantar o transportar la herramienta.** Transportar herramientas eléctricas con el dedo apoyado en el interruptor o enchufar herramientas eléctricas con el interruptor en la posición de encendido puede propiciar accidentes.
- d) **Retire la clavija de ajuste o la llave de tuercas antes de encender la herramienta eléctrica.** Una llave de tuercas o una clavija de ajuste que quede conectada a una pieza giratoria de la herramienta eléctrica puede provocar lesiones personales.
- e) **No se estire. Conserve el equilibrio y párese adecuadamente en todo momento.** Esto permite un mejor control de la herramienta eléctrica en situaciones inesperadas.
- f) **Use la vestimenta adecuada. No use ropas holgadas ni joyas. Mantenga el cabello, la ropa y los guantes alejados de las piezas en movimiento.** Las ropas holgadas, las joyas o el cabello largo pueden quedar atrapados en las piezas en movimiento.
- g) **Si se suministran dispositivos para la conexión de accesorios con fines de recolección y extracción de polvo, asegúrese de que estén conectados y que se utilicen correctamente.** El uso de dispositivos de recolección de polvo puede reducir los peligros relacionados con el polvo.

#### 4) Uso y Mantenimiento de la Herramienta Eléctrica

- a) **No fuerce la herramienta eléctrica. Utilice la herramienta eléctrica correcta para el trabajo que realizará.** Si se la utiliza a la velocidad para la que fue diseñada, la herramienta eléctrica correcta permite trabajar mejor y de manera más segura.

- b) **No utilice la herramienta eléctrica si no puede encenderla o apagarla con el interruptor.** Toda herramienta eléctrica que no pueda ser controlada mediante el interruptor es peligrosa y debe repararse.
- c) **Desconecte el enchufe de la fuente de energía o el paquete de baterías de la herramienta eléctrica antes de realizar ajustes, cambiar accesorios o almacenar la herramienta eléctrica.**

Estas medidas de seguridad preventivas reducen el riesgo de encender la herramienta eléctrica en forma accidental.

- d) **Guarde la herramienta eléctrica que no esté en uso fuera del alcance de los niños y no permita que otras personas no familiarizadas con ella o con estas instrucciones operen la herramienta.** Las herramientas eléctricas son peligrosas si son operadas por usuarios no capacitados.
- e) **Realice el mantenimiento de las herramientas eléctricas. Revise que no haya piezas en movimiento mal alineadas o trabadas, piezas rotas o cualquier otra situación que pueda afectar el funcionamiento de la herramienta eléctrica. Si encuentra daños, haga reparar la herramienta eléctrica antes de utilizarla.** Se producen muchos accidentes a causa de las herramientas eléctricas que carecen de un mantenimiento adecuado.
- f) **Mantenga las herramientas de corte afiladas y limpias.** Las herramientas de corte con mantenimiento adecuado y con los bordes de corte afilados son menos propensas a trabarse y son más fáciles de controlar.
- g) **Utilice la herramienta eléctrica, los accesorios y las brocas de la herramienta, etc. de acuerdo con estas instrucciones y teniendo en cuenta las condiciones de trabajo y el trabajo que debe realizarse.** El uso de la herramienta eléctrica para operaciones diferentes de aquéllas para las que fue diseñada podría originar una situación peligrosa.

## 5) Uso y Mantenimiento de la Herramienta con Baterías

- a) **Recargue solamente con el cargador especificado por el fabricante.** Un cargador adecuado para un tipo de paquete de baterías puede originar riesgo de incendio si se utiliza con otro paquete de baterías.
- b) **Utilice herramientas eléctricas sólo con paquetes de baterías específicamente diseñados.** El uso de cualquier otro paquete de baterías puede producir riesgo de incendio y lesiones.
- c) **Cuando no utilice el paquete de baterías, manténgalo lejos de otros objetos metálicos como sujetapapeles, monedas, llaves, clavos, tornillos u otros objetos metálicos pequeños que puedan realizar una conexión desde un terminal al otro.** Los cortocircuitos en los terminales de la batería pueden provocar quemaduras o incendio.

- d) **En condiciones abusivas, el líquido puede ser expulsado de la batería. Evite su contacto. Si entra en contacto accidentalmente, enjuague con agua. Si el líquido entra en contacto con los ojos, busque atención médica.** El líquido expulsado de la batería puede provocar irritación o quemaduras.

## 6) Mantenimiento

- a) **Solicite a una persona calificada en reparaciones que realice el mantenimiento de su herramienta eléctrica y que sólo utilice piezas de repuesto idénticas.** Esto garantizará la seguridad de la herramienta eléctrica.

## Normas de seguridad específicas

- **Use los mangos auxiliares que se suministran con la herramienta.** La pérdida del control podría ocasionar lesiones personales.
- **Sujete la herramienta eléctrica por las superficies aislantes cuando realice una operación en que la herramienta pueda hacer contacto con cableados ocultos.** Al hacer contacto con un cable "vivo", las partes metálicas de la herramienta se vuelven "vivas" y pueden originar un choque al operador.
- **Cuando trabaje en una escalera o una plataforma asegúrese de dejar la herramienta de lado cuando no la use.** Algunas herramientas con baterías grandes se paran sobre su base, pero se pueden volcar fácilmente.
- **Utilice abrazaderas u otra forma práctica para asegurar y sostener la pieza de trabajo sobre una plataforma estable.** Sostener el trabajo con la mano o contra el cuerpo no brinda la estabilidad requerida y puede llevar a la pérdida del control.
- **Mantenga el cabello, la ropa y los guantes alejados de los orificios de ventilación.** Los orificios de ventilación suelen cubrir piezas móviles donde estos elementos se pueden enganchar.
- **Sostenga la herramienta firmemente con ambas manos. Utilice el mango auxiliar, en caso de tenerlo.** Si no tiene mango auxiliar, agarre la herramienta por la parte inferior de la batería. La pérdida del control podría ocasionar lesiones personales.
- **Cuando acople accesorios en el portabrocas, ajuste manualmente y con firmeza el portabrocas sin llave.**



**ADVERTENCIA:** El taladro se puede atascar (si se sobrecarga o se usa inadecuadamente) y provocar una torsión. Siempre espere el atascamiento. Sujete el taladro firmemente con ambas manos para controlar la torsión y evitar la pérdida de control que podría ocasionar lesiones personales. En caso de que la herramienta se atasque, suelte el disparador inmediatamente y determine la causa del atascamiento antes de encenderla nuevamente.

## GUARDE ESTAS INSTRUCCIONES

## Instrucción Adicional de Seguridad

**⚠️ ADVERTENCIA:** Use **SIEMPRE** lentes de seguridad. Los anteojos de diario **NO SON** lentes de seguridad. Utilice además una cubrebocas o mascarilla antipolvo si la operación de corte genera demasiado polvo. **SIEMPRE LLEVE EQUIPO DE SEGURIDAD CERTIFICADO:**

- protección ocular ANSI Z87.1 (CAN/CSA Z94.3),
- protección auditiva ANSI S12.6 (S3.19),
- protección respiratoria NIOSH/OSHA/MSHA.

**⚠️ ADVERTENCIA:** Algunas partículas de polvo generadas al lijar, serrar, esmerilar y taladrar con herramientas eléctricas, así como al realizar otras actividades de construcción, contienen químicos que el Estado de California sabe que pueden producir cáncer, defectos congénitos u otras afecciones reproductivas. Ejemplos de estos químicos son:

- plomo de algunas pinturas en base a plomo,
- polvo de sílice proveniente de ladrillos y cemento y otros productos de albañilería, y
- arsénico y cromo provenientes de madera tratada químicamente.

Su riesgo de exposición a estos químicos varía, dependiendo de la frecuencia con la cual realiza usted este tipo de trabajo. Para reducir su exposición a estas sustancias químicas: trabaje en una zona bien ventilada y llevando equipos de seguridad aprobados, como mascarillas antipolvo especialmente diseñadas para filtrar partículas microscópicas.

- **Evite el contacto prolongado con polvo generado por el lijado, aserrado, pulido, taladrado y otras actividades de construcción. Vista ropas protectoras y lave las áreas de la piel expuestas con agua y jabón.** Si permite que el polvo se introduzca en la boca u ojos o quede sobre la piel, puede favorecer la absorción de productos químicos peligrosos.













**⚠️ ADVERTENCIA:** La utilización de esta herramienta puede generar polvo o dispersarlo, lo que podría causar daños graves y permanentes al sistema respiratorio, así como otras lesiones. Siempre use protección respiratoria aprobada por NIOSH (Instituto Nacional de Seguridad y Salud en el Trabajo) u OSHA (Administración de Seguridad y Salud en el Trabajo) apropiada para la exposición al polvo. Dirija las partículas en dirección contraria a la cara y el cuerpo.

**⚠️ ADVERTENCIA:** Siempre lleve la debida protección auditiva personal en conformidad con ANSI S12.6 (S3.19) durante el uso de esta herramienta. Bajo algunas condiciones y duraciones de uso, el ruido producido por este producto puede contribuir a la pérdida auditiva.

**⚠️ ATENCIÓN:** Cuando no esté en uso, guarde la herramienta apoyada en un costado sobre una superficie estable, donde no interrumpa el paso o provoque una caída. Algunas herramientas con paquetes de baterías de gran tamaño pueden colocarse paradas sobre el paquete de baterías, pero pueden caerse fácilmente.

- **Los orificios de ventilación suelen cubrir piezas en movimiento, por lo que también se deben evitar.** Las piezas en movimiento pueden atrapar prendas de vestir sueltas, joyas o el cabello largo.
- **Si es absolutamente necesario utilizar un alargador al aire libre, use un alargador apropiado para uso en exteriores.** La utilización de un alargador adecuado para uso en exteriores reduce el riesgo de descarga eléctrica.

La etiqueta de su herramienta puede incluir los siguientes símbolos. A continuación se indican los símbolos y sus definiciones:

V..... voltios	 or AC/DC..... corriente alterna o directa
Hz..... hertz	 ..... Construcción de Clase II (doble aislamiento)
min..... minutos	n <sub>0</sub> ..... velocidad sin carga
 or DC..... direct current	n..... velocidad nominal
 ..... Construcción de Clase I (tierra)	 ..... terminal de conexión a tierra
.../min..... por minuto	 ..... símbolo de advertencia de seguridad
BPM..... golpes por minuto	 ..... radiación visible
IPM..... impactos por minuto	 ..... protección respiratoria
RPM..... revoluciones por minuto	 ..... protección ocular
sfpm..... pies de superficie por minuto	 ..... protección auditiva
SPM..... pasadas por minuto	 ..... lea toda la documentación
A..... amperios	
W..... vatios	
 or AC..... corriente alterna	

## BATERÍAS

La batería no viene completamente cargada de fábrica. Antes de utilizar la batería, lea las siguientes instrucciones de seguridad y luego siga los procedimientos de carga indicados. Cuando pida baterías de repuesto, no olvide indicar el número de catálogo y el voltaje.

### LEA TODAS LAS INSTRUCCIONES

## Instrucciones de Seguridad Importantes Para Todas las Unidades de Batería

**⚠️ ADVERTENCIA:** Lea todas las advertencias de seguridad y todas las instrucciones para el paquete de batería y la herramienta eléctrica. La falla en seguir las advertencias e instrucciones puede resultar en descarga eléctrica, incendio y/o lesiones serias.

- **No cargue o use el paquete de batería en atmósferas explosivas, como en la presencia de líquidos, gases o polvo inflamables.** Insertar o retirar el cable de carga del paquete de batería puede encender el polvo y los vapores.
- **NUNCA fuerce el paquete de batería dentro de la inserción del cable o la inserción de la herramienta. NO modifique e paquete de batería en ninguna**

**forma ya que el paquete de batería se puede romper causando lesiones personales serias.**

- **NO salpique con ni sumerja en agua u otros líquidos.**
- **No guarde ni use la herramienta y unidad de batería en lugares donde la temperatura pueda alcanzar o superar los 40 °C (104 °F), tales como cobertizos o construcciones de metal durante el verano.** Almacene las unidades de batería en lugares frescos y secos para maximizar su vida útil.  
**NOTA: No almacene las unidades de batería en la herramienta con el interruptor de gatillo en posición encendida fija. Nunca use cinta adhesiva para mantener el interruptor de gatillo en posición ENCENDIDA.**
- **No incinere la unidad de batería, aunque esté completamente dañada o descargada. La unidad de batería puede explotar si se quema.** Cuando se queman unidades de batería de iones de litio, se producen gases y materiales tóxicos.
- **Si el contenido de la batería entra en contacto con la piel, lave el área de inmediato con agua y un jabón suave.** Si el líquido de la batería entra en contacto con sus ojos, enjuáguelos con agua y los ojos abiertos por 15 minutos o hasta que cese la irritación. Si se requiere de asistencia médica, el electrolito de la batería está compuesto por una mezcla de carbonatos orgánicos líquidos y sales de litio.
- **El contenido de los elementos abiertos de la batería puede causar irritación en el tracto respiratorio.** Salga al aire fresco. Si los síntomas persisten, busque asistencia médica.



**ADVERTENCIA:** Peligro de quemaduras. El líquido de la batería puede ser inflamable si se expone a chispas o llamas.



**ADVERTENCIA:** Peligro de incendio. Nunca intente abrir la unidad de batería por ningún motivo. Si la caja exterior de la unidad de batería se triza o daña, no la introduzca en el cargador. No triture, deje caer o dañe la unidad de batería. No use una unidad de batería o un cargador que haya sido golpeado, dejado caer, atropellado o dañado en cualquier forma (por ejemplo, perforado por un clavo, golpeado con un martillo, pisado). Lleve sus unidades de batería dañadas al centro de servicio para que sean recicladas.

## Recomendaciones de almacenamiento

1. El mejor lugar de almacenamiento es uno que sea fresco y seco, lejos de la luz solar directa y del exceso de calor o frío.
2. Para resultados óptimos durante tiempos prolongados de almacenamiento, se recomienda almacenar la unidad de batería completamente cargada en un lugar fresco y seco fuera del cargador.

**NOTA:** Las unidades de batería no deberían almacenarse completamente descargadas. La unidad de batería deberá recargarse antes de ser usada.

## El sello RBRC®

El sello RBRC® (Rechargeable Battery Recycling Corporation) en las baterías (unidades de batería) de níquel cadmio, níquel e hidruro metálico o de iones de litio indica que el costo de reciclaje de estas baterías (o unidades de batería) al llegar al final de su vida de servicio ya ha sido pagado por BLACK+DECKER. En algunas áreas, es ilegal depositar baterías de níquel cadmio, níquel e hidruro metálico o de iones de litio gastadas en la basura o la corriente de residuos sólidos urbanos; el programa Call 2 Recycle® proporciona una alternativa ecológica.

Call 2 Recycle, Inc., en cooperación con BLACK+DECKER y otros usuarios de baterías, han establecido programas en los Estados Unidos y Canadá para facilitar la recolección de baterías de níquel cadmio, níquel e hidruro metálico o de iones de litio gastadas. Al llevar sus baterías de níquel cadmio, níquel e hidruro metálico y de iones de litio gastadas a un centro de servicio autorizado por BLACK+DECKER o al minorista local para que sean recicladas, ayuda a proteger el medio ambiente y a conservar recursos naturales. También puede comunicarse con el centro de reciclaje de su localidad para mayor información sobre dónde llevar sus baterías gastadas. RBRC® es una marca comercial registrada de Call 2 Recycle, Inc.



## Notas importantes sobre la carga

1. Se puede obtener una mayor duración y un mejor rendimiento si la unidad de batería se carga a una temperatura ambiente de 18–24 °C (65–75 °F). NO cargue la unidad de batería a una temperatura ambiental inferior a +4.5 °C (+40 °F) o superior a +40 °C (+104 °F). Esto es importante y evitará causar daños graves a la batería.
2. Si la unidad de batería no se carga correctamente:
  - a. Verifique el funcionamiento de la toma enchufando una lámpara u otro aparato;
  - b. Revise que la toma de corriente no esté conectada a un interruptor de luz que corte la corriente cuando se corte la luz;
  - c. Mueva el adaptador de energía y el paquete de batería a una ubicación donde la temperatura de aire ambiente sea de aproximadamente 65 °–75 °F (18 °–24 °C);
  - d. Si persisten los problemas de carga, lleve la herramienta, el paquete de batería y el cable USB a un centro de servicio local.
3. La unidad de batería debería ser recargada cuando no sea capaz de producir suficiente potencia para trabajos que eran fácilmente realizados antes. NO CONTINÚE usándola bajo estas circunstancias. Siga el procedimiento de carga. También puede cargar una unidad de batería que haya sido usada parcialmente cuando lo desee, sin dañarla.



## Transporte



**ADVERTENCIA: Peligro de incendio. No guarde o transporte la batería de forma que los terminales expuestos de la misma puedan estar en contacto con objetos metálicos.** Por ejemplo, no ponga la batería en delanteles, bolsillos, cajas de herramientas, estuches de productos, cajones, etc., junto con clavos, tornillos, y llaves, etc. sueltos. **El transporte de baterías puede causar incendios si sus terminales inadvertidamente entran en contacto con materiales conductores como llaves, monedas, herramientas manuales y otros por el estilo.**

El Reglamento sobre Materiales Peligrosos (HMR) del Departamento de Transporte de EE.UU. prohíbe transportar baterías comercialmente o en aviones en el equipaje de mano A MENOS que estén debidamente protegidas contra cortocircuitos. Por lo tanto, cuando transporte baterías individuales, asegúrese de que sus terminales estén protegidos y debidamente aislados de los materiales que pudieran entrar en contacto con ellos y provocar un cortocircuito.



**ATENCIÓN:** La tapa de la fuente de energía GoPak se debe usar cuando la fuente de energía no esté conectada a una herramienta eléctrica. Se proporciona la tapa para uso siempre que la fuente de energía esté fuera de la herramienta. Retire la tapa antes de colocar la fuente de energía en la herramienta.

## Requerimientos FCC para todos los dispositivos digitales

Este dispositivo cumple con la Parte 15 de las Reglas FCC y las normas RSS exentas de Licencia de la Industria de Canadá. La operación está sujeta a las siguientes dos condiciones:

1. Este dispositivo no puede causar interferencia dañina, y
2. Este dispositivo debe aceptar cualquier interferencia recibida, incluyendo interferencia que puede causar operación indeseada.

Los cambios o modificaciones no aprobados expresamente por la parte responsable por el cumplimiento podrían anular la autorización del usuario para operar el equipo.

Este equipo se probó y se encontró que cumple con los límites para un dispositivo digital Clase B, en conformidad con la Parte 15 de las Reglas FCC. Estos límites están diseñados para proporcionar protección razonable contra interferencia dañina en una instalación residencial. Este equipo genera, usa, y puede transmitir energía de radio frecuencia y, si no se instala y usa de acuerdo con las instrucciones, puede causar interferencia dañina a las comunicaciones de radio. Sin embargo, no existe garantía que no ocurra la interferencia en una instalación particular. Si este equipo causa interferencia dañina a la recepción de radio o televisión, que se puede determinar al apagar o encender el equipo, se alienta al usuario que intente corregir la interferencia por medio de una de las siguientes medidas:

- Reoriente o reubique la antena de recepción.
- Incremente la separación entre el equipo y el receptor.

- Conecte el equipo en un tomacorriente en un circuito diferente al que esté conectado el receptor.
- Consulte al distribuidor o un técnico de radio/TV experimentado respecto a ayuda.

CAN ICES-3(B)/NMB-3(B)

## Para Comenzar

- El puerto micro USB **12** en la fuente de energía GoPak 2 en 1 BLACK+DECKER sólo se debe usar para cargar el GoPak.
- El puerto USB A **11** de la fuente de energía GoPak 2 en 1 BLACK+DECKER sólo se debe usar para energizar dispositivos USB (Teléfono/Tablet/MP3/Usable/Controlador de juegos/etc.).

Fig. B

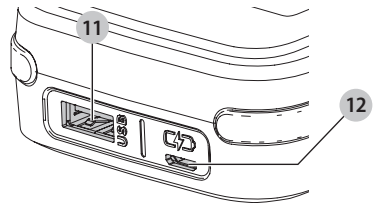

## Carga de fuente de energía GoPak 2 en 1 BLACK+DECKER (Fig. C, D)



**ADVERTENCIA:** Nunca intente cargar la fuente de energía GoPak 2 en 1 BLACK+DECKER utilizando las terminales de la herramienta en la GoPak.



**ADVERTENCIA:** Sólo debe cargar la fuente de energía GoPak 2 en 1 BLACK+DECKER utilizando puertos USB con capacidad para cargar dispositivos de alto desempeño. GoPak puede extraer más corriente de la aceptable con puertos USB más viejos. Se puede mostrar un mensaje de error en su computadora si la computadora se usa para cargar la GoPak.

1. Conecte el cable micro USB (incluido) **13** en un suministro de energía USB (no incluido).
2. Conecte la micro USB de su cable de cargador en el puerto micro USB de GoPak **12**.
3. Conforme la GoPak carga, se iluminarán los LEDs de Estado de carga. Los LED(s) iluminados indican el estado de carga del paquete. El LED parpadeante indica el siguiente nivel de carga en progreso. El botón de Estado de carga **9** se desactiva durante la carga únicamente.
4. La terminación de la carga se indica cuando se apagan todos los LED. Presionar el botón del indicador de estado de carga **9** iluminará los cuatro LEDs. La fuente de energía está completamente cargada y se puede usar en este momento o dejarse en el cargador.
5. Recargue las fuentes de energía descargadas tan pronto como sea posible después del uso o la vida de la fuente de energía se puede disminuir ampliamente. Para una vida de la fuente de energía más prolongada, no descargue las fuentes de energía completamente.

Se recomienda que las fuentes de energía se recargue después de cada uso.

Fig. C

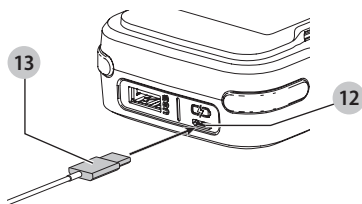

### Indicador de estado de carga (Fig. D)

La fuente de energía GoPak 2 en 1 BLACK+DECKER está equipada con un botón de indicador de estado de carga **9** con una pantalla de cuatro LED.

El indicador de Estado de carga es una indicación de los niveles aproximados de carga restantes en la fuente de energía de acuerdo con los siguientes indicadores.

	<b>96-100% cargado</b>
	<b>76-95%</b>
	<b>51-75%</b>
	<b>26-50%</b>
	<b>Paquete necesita cargarse</b>

Para activar el Indicador de estado de carga, presione el botón del Indicador de estado de carga. Una combinación de los cuatro LEDs se iluminará designando el nivel de carga restante. Cuando el nivel de carga en la fuente de energía sea menor al límite utilizable, los LEDs del indicador de estado de carga no se iluminarán o el LED inferior parpadeará.

**NOTA:** El LED de estado de carga sólo se mostrará una vez que se presione el botón de estado de carga.

Fig. D

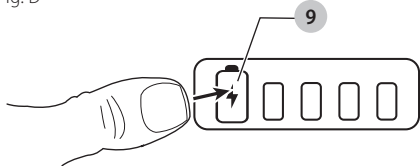

- Presione el botón del estado de carga en cualquier momento para mostrar el nivel de carga restante.

**NOTA:** El Indicador de Estado de carga sólo es una indicación de la carga que queda en la fuente de energía. No indica la funcionalidad de la herramienta y está sujeto a variación en base a los componentes del producto, la temperatura y la aplicación del usuario final.

**NOTA:** La tapa de la fuente de energía GoPak se debe usar cuando la fuente de energía no esté conectada a una herramienta eléctrica. Se proporciona la tapa para

uso siempre que la fuente de energía esté fuera de la herramienta. Retire la tapa antes de colocar la fuente de energía en la herramienta.

### GUARDE ESTAS INSTRUCCIONES PARA VOLVER A CONSULTAR EN EL FUTURO

### COMPONENTES (FIG. A)

**⚠ ADVERTENCIA:** Nunca modifique la herramienta eléctrica, ni tampoco ninguna de sus piezas. Podría producir lesiones corporales o daños.

Consulte la Figura A al principio de este manual para obtener una lista completa de los componentes.

### Uso Debido

Su taladro/controlador BLACK+DECKER ha sido diseñado para aplicaciones de perforación y atornillado. Este producto está diseñado para uso doméstico, solo para el consumidor.

**NO** utilice la herramienta en condiciones de humedad o en presencia de líquidos o gases inflamables.

**NO** permita que los niños toquen la herramienta. Si el operador no tiene experiencia operando esta herramienta, su uso deberá ser supervisado. NUNCA modifique la herramienta eléctrica o cualquier parte de la misma. Daños o lesiones personales podrían resultar.

### MONTAJE Y AJUSTES

**⚠ ADVERTENCIA:** Para reducir el riesgo de lesiones personales graves, apague la herramienta y retire el paquete de baterías antes de realizar ajustes o de retirar/installar dispositivos o accesorios. Un arranque accidental podría causar lesiones.

### Tapa de terminal de herramienta GoPak

Se proporciona una tapa de almacenamiento y transporte de la batería **10** para uso siempre que la batería esté fuera de la herramienta. Retire la tapa como se muestra en la Figura E antes de colocar la batería en la herramienta. Fig. E

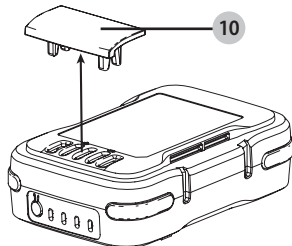

### OPERACIÓN

**⚠ ADVERTENCIA:** Para reducir el riesgo de lesiones personales graves, apague la herramienta y retire el paquete de baterías antes de realizar ajustes o de retirar/installar dispositivos o accesorios. Un arranque accidental podría causar lesiones.

## Instalación y desinstalación de Fuente de energía GoPak 2 en 1 en una herramienta eléctrica (Fig. F)

**ADVERTENCIA:** Retire cualquier cable USB conectado de la fuente de energía GoPak 2 en 1 BLACK+DECKER antes de conectar la GoPak a la herramienta compatible.

1. Retire la tapa de seguridad de la terminal de la herramienta si se instala en la fuente de energía GoPak 2 en 1 BLACK+DECKER.
2. Asegúrese que el botón fdw/rev (avance/reversa) esté en la posición de bloqueo al centro, antes de retirar o instalar la batería.
3. Para energizar una herramienta eléctrica GoPak 12V MAX\* compatible, alinee las terminales de la herramienta en el pie de la herramienta con las ranuras de terminal en la fuente de energía **6** como se muestra en la Fig. F.

**NOTA:** El indicador de estado de carga verá hacia la parte posterior de la herramienta y los puertos USB verán al frente. La flecha en la fuente de energía se alinearán con la flecha en la herramienta como se muestra en la Fig. F.

4. Conecte la fuente de energía GoPak 2 en 1 BLACK+DECKER en la pata de la herramienta. La flecha **8** en la fuente de energía se alinearán con la flecha **15** en la herramienta. Asegúrese que la fuente de energía esté completamente asentada y completamente asegurada en posición antes de usarla.
5. Para retirar la fuente de energía GoPak 2 en 1 BLACK+DECKER de la herramienta, presione los dos botones de liberación de la fuente de energía **7** ubicados en la herramienta y retire la fuente de energía GoPak 2 en 1 BLACK+DECKER de la herramienta.

**NOTA:** Los puertos USB de la fuente de energía GoPak 2 en 1 BLACK+DECKER están desactivados cuando se jala el gatillo.

Fig. F

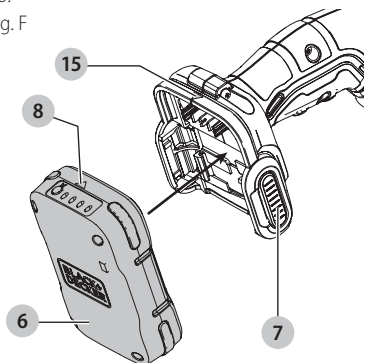

## Uso de la fuente de energía GoPak 2 en 1 para cargar su dispositivo USB (Fig. G)

1. Conecte el extremo USB A de su cable específico del dispositivo **14** en la fuente de energía GoPak 2 en 1 BLACK+DECKER **11** y el otro extremo del cable en un dispositivo compatible (Teléfono/Tablet/

MP3/Usable/Controlador de juegos/etc.). La carga comenzará automáticamente.

Fig. G

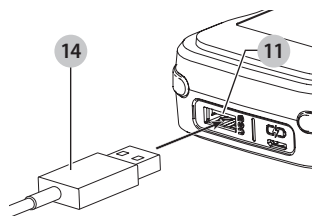

## Funcionalidad

La fuente de energía GoPak 2 en 1 BLACK+DECKER puede energizar sus herramientas BLACK+DECKER 12 V GoPak MAX\* compatibles o energizar/cargar sus dispositivos móviles. El alojamiento de la fuente de energía compacta y delgada está diseñado para portabilidad.

- Entrada de carga GoPak: Hasta 2,4A\*\*
- Salida de energía GoPak: Hasta 2,4A\*\*\*

\*\* La velocidad de carga de entrada real depende del adaptador de energía (no incluido).

\*\*\*La velocidad de salida real depende del dispositivo.

## Puerto de energía USB

La fuente de energía GoPak 2 en 1 BLACK+DECKER está equipada con un puerto de energía USB A. Entrega hasta 2,4 amp de corriente total.

**NOTA:** La corriente entregada al dispositivo depende del usuario y el cable elegido por los usuarios.

**ADVERTENCIA:** Asegúrese que la tapa esté firmemente sujeta a la fuente de energía GoPak 2 en 1 BLACK+DECKER cuando la use para energizar/cargar su dispositivo.

- Instale la tapa en las terminales de la herramienta.
- El dispositivo que carga desde la USB iniciará automáticamente cuando se conecte el dispositivo.
- Para apagar, desconecte el dispositivo USB.

## Posición adecuada de las manos (Fig. H)

**ADVERTENCIA:** Para reducir el riesgo de lesión personal grave, tenga **SIEMPRE** las manos en una posición adecuada como se muestra.

**ADVERTENCIA:** Para reducir el riesgo de lesión personal grave, sujete **SIEMPRE** bien en caso de que haya una reacción repentina.

La posición de manos adecuada requiere una mano en la manija principal y la otra alrededor de la batería.

Fig. H

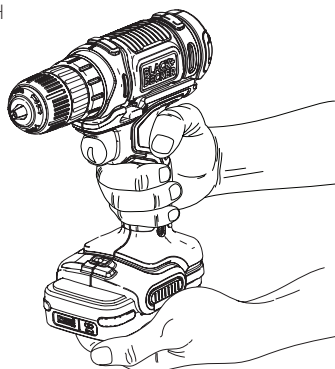

## Interruptor disparador y botón de inversión (Fig. I)

- El taladro se ENCIENDE y APAGA al jalar y liberar el interruptor de gatillo 1. Cuanto más se oprima al disparador, mayor será la velocidad del taladro.
- El botón de control de avance/reversa 2 determina la dirección de la herramienta y también sirve como botón de bloqueo.
- Para seleccionar la rotación de avance, libere el interruptor disparador y oprima el botón de control de avance/reversa a la izquierda.
- Para seleccionar reversa, oprima el botón de control avance/reversa en la dirección opuesta.

**NOTA:** la posición central del botón de control bloquea la herramienta en la posición de apagado.

- Al cambiar la posición del botón de control, asegúrese de que el disparador esté liberado.

**NOTA:** No se recomienda el uso continuo en rango de velocidad variable. Puede dañar el interruptor y se debe evitar.

Fig. I

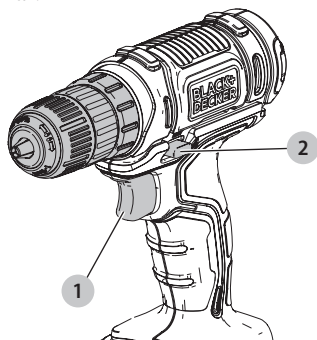

## Ajuste del control de torsión (Fig. J)

Esta herramienta viene equipada con un anillo de ajuste de torsión 3, para seleccionar el modo de operación y para configurar la torsión al ajustar los tornillos. Los tornillos grandes y las piezas de trabajo de material duro requieren un ajuste mayor de torsión que los tornillos pequeños y las piezas de trabajo de material blando.

- Para taladrar en madera, metal y plástico, ajuste el anillo en la posición del símbolo de taladrado 3.
- Para atornillar, ajuste el anillo en la configuración deseada. Si aún no conoce la configuración de ajuste adecuada, proceda como sigue:
  - Ajuste el anillo en la configuración de torsión más baja.
  - Ajuste el primer tornillo.
  - Si el portabrocas avanza antes de lograr el resultado deseado, aumente la configuración del anillo y siga ajustando el tornillo. Repita el proceso hasta que logre la configuración deseada. Utilice esta configuración para los tornillos restantes.

Fig. J

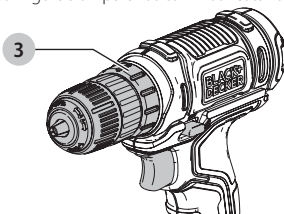

## Portabrocas sin llave (Fig. K)

**ADVERTENCIA:** Asegúrese que se retire el paquete de la batería para prevenir la activación de la herramienta antes de instalar o retirar accesorios.

Para insertar una broca u otro accesorio:

1. Tome la mitad posterior del portabrocas 4 con una mano y use la otra mano para girar la mitad de frente en dirección contraria a las agujas del reloj, vista desde el extremo del portabrocas. Esto abrirá las mandíbulas del mandril para permitir la inserción de la broca o accesorio
2. Inserte por completo la broca u otro accesorio en el portabrocas y ajuste para asegurar, sosteniendo la mitad posterior del portabrocas y girando la porción de frente en la dirección de las agujas del reloj, vista desde el extremo del portabrocas.

**ADVERTENCIA:** No tome la parte delantera del portabrocas y encienda la herramienta para ajustar las brocas (o cualquier otro accesorio). Cuando se cambian los accesorios, se pueden provocar daños al portabrocas y daños personales.

Fig. K

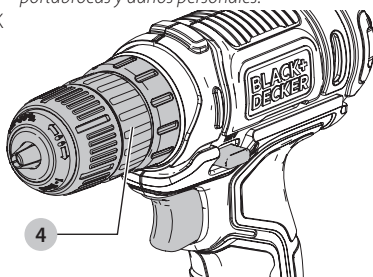

## Destornillado

Para impulsar remaches, el botón de inversión debe estar empujado hacia la izquierda. Use la inversa (botón empujado hacia la derecha) para retirar remaches. Al cambiar de avance a retroceso, o viceversa, siempre libere el interruptor disparador primero.

## Luz de trabajo de LED (Fig. A, L)

Cuando el taladro se activa al tirar del interruptor disparador 1, la luz de trabajo de LED integrada 5 automáticamente iluminará el área de trabajo. No utilice la luz de trabajo LED como una linterna.

Fig. L

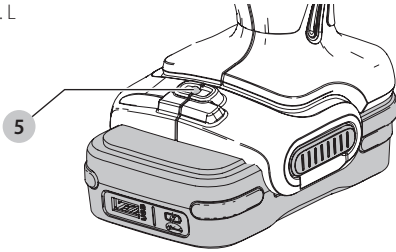

## Taladrado

**⚠️ ADVERTENCIA:** El taladro puede atorarse si se sobrecarga causando un giro repentino. Siempre espere el atoramiento. Sujete el taladro firmemente para controlar la acción de giro y evitar lesiones.

- Solamente utilice brocas afiladas.
- Apoye y asegure apropiadamente la pieza de trabajo, como se recomienda en las **Normas de seguridad específicas**.
- Utilice el equipo de seguridad apropiado y requerido, como se señala en las **Normas de seguridad específicas**.
- Cuide el área de trabajo, como se menciona en las instrucciones de seguridad.
- Haga funcionar el taladro muy lentamente, utilizando poca presión, hasta haber perforado lo suficiente para evitar que la broca se deslice hacia afuera del barreno.
- Aplique presión en línea recto con la broca. Haga presión suficiente para conservar a la broca cortando, pero no tanta como para que el motor se atasque o la broca se desvíe.
- **Sujete firmemente el taladro para controlar su acción de torsión.**
- **NO OPRIMA EL GATILLO DE UN TALADRO ATASCADO PARA INTENTAR ENCENDERLO Y APAGARLO. PUEDE DAÑARLO.**
- Minimice el atascamiento al iniciar el barreno reduciendo la presión y perforando lentamente a través de la última parte del barreno.
- Conserve el motor en funcionamiento mientras saca la broca de un barreno. Esto ayudará a evitar atascaduras.
- **Asegúrese que el interruptor enciende y apaga el taladro.**

## Taladrado en madera

Los orificios en madera se pueden realizar con las mismas brocas de taladro helicoidales que se usan para los metales o con brocas de pala. Estas brocas deben estar afiladas y se deben retirar con frecuencia mientras se taladra para limpiar las virutas de las ranuras.

## Taladrado en metal

Utilice un lubricante de corte cuando taladre metales. Las excepciones son el bronce y el hierro fundido que deben taladrarse en seco. Los lubricantes de corte que funcionan mejor son el aceite de corte sulfurizado o el aceite de grasa de cerdo.

## Taladrado en mampostería

Utilice brocas para mampostería con puntas de carburo. Consulte la sección **Taladrado**. Mantenga una fuerza pareja sobre el taladro, pero que no sea tanta como para agrietar el material frágil. Un flujo de virutas uniforme y suave indica que se taladra a la velocidad adecuada.

## MANTENIMIENTO

**⚠️ ADVERTENCIA:** Para reducir el riesgo de lesiones personales graves, apague la herramienta y retire el paquete de baterías antes de realizar ajustes o de retirar/installar dispositivos o accesorios. Un arranque accidental podría causar lesiones.

**IMPORTANTE:** Para garantizar la SEGURIDAD y la CONFIABILIDAD del producto, las reparaciones, el mantenimiento y los ajustes deberán efectuarse en centros de servicio autorizado u otras organizaciones de servicio calificado, que utilicen siempre refacciones idénticas.

## Limpeza

**⚠️ ADVERTENCIA:** Sople la suciedad y el polvo de todos los conductos de ventilación con aire seco, al menos una vez por semana. Nunca permita que entre líquido a la herramienta o el suministro de energía; nunca sumerja ninguna parte de la herramienta o el suministro de energía en líquido.

**NOTA:** Retire la herramienta del GoPak antes de limpiar. Sólo use jabón suave y una tela húmeda para limpiar la herramienta o el suministro de energía. Muchos limpiadores domésticos contienen químicos que podrían dañar seriamente el plástico. Además, no use gasolina, aguarrás, laca o adelgazador de pintura, fluidos de limpieza en seco o productos similares.

Sople la suciedad y polvo de todas las ventilas de aire con aire limpio y seco.

**⚠️ ADVERTENCIA:** Para minimizar el riesgo de lesiones de los ojos, siempre use protección para los ojos aprobada por ANSI Z87.1.

## SOLUCIÓN DE PROBLEMAS

### 1. GoPak no energiza su dispositivo o carga.

- a. El LED más cercano al botón de estado de carga parpadeará cuando intente la funcionalidad de USB.

- GoPak está demasiado caliente o demasiado fría. Permita que la GoPak se enfríe o caliente.

**2. GoPak no energiza su herramienta compatible.**

- Intente cargar la fuente de energía. Si el LED falla en encender consulte el número 1 en **Solución de problemas**.

**Reparaciones**

La fuente de energía GoPak 2 en 1 BLACK+DECKER no puede recibir servicio.



**ADVERTENCIA:** Para asegurar la **SEGURIDAD** y la **CONFIABILIDAD** del producto, las reparaciones, el mantenimiento y los ajustes (inclusive la inspección y el cambio de las escobillas, cuando proceda) deben ser realizados en un centro de mantenimiento en la fábrica BLACK+DECKER u en un centro de mantenimiento autorizado BLACK+DECKER. Utilice siempre piezas de repuesto idénticas.

**GARANTÍA LIMITADA DE DOS AÑOS**

Black & Decker (U.S.) Inc. garantiza que este producto está libre de defectos de material o mano de obra durante un período de dos (2) años desde la fecha de compra, siempre y cuando el producto se utilice en un entorno doméstico. Esta garantía limitada no cubre contra fallas debidas a mal uso, daño accidental o cuando se han realizado o intentado reparaciones por parte de cualquier otra persona ajena a BLACK+DECKER y sus centros de mantenimiento autorizados. Un producto defectuoso que cumple con las condiciones de la garantía establecidas en el presente documento será reemplazado o reparado sin costo de una dos maneras:

La primera, que únicamente dará lugar a intercambios, consiste en devolver el producto al comerciante minorista donde fue comprado (siempre y cuando la tienda sea un comerciante minorista participante). Las devoluciones deben realizarse dentro del período establecido en la política para intercambios del comerciante minorista. Es posible que se requiera el comprobante de compra. Consulte al comerciante minorista sobre su política específica de devoluciones con respecto a los límites de tiempo para devoluciones o intercambios.

La segunda opción es llevar o enviar (pagado por adelantado) el producto a un centro de mantenimiento de propiedad o con autorización de BLACK+DECKER para su reparación o reemplazo a discreción de BLACK+DECKER. Es posible que se requiera un comprobante de compra. Los centros de mantenimiento de propiedad o con autorización de BLACK+DECKER en línea en [www.blackanddecker.com](http://www.blackanddecker.com).

Esta garantía no se aplica a los accesorios. Esta garantía le otorga derechos legales específicos y es posible que tenga otros derechos que varían de un estado a otro. En caso de que tenga alguna pregunta, comuníquese con el gerente del centro de mantenimiento de BLACK+DECKER más cercano a usted. Este producto no está diseñado para uso comercial y, en consecuencia, dicho uso comercial de este producto anulará la garantía. Por medio del presente

documento, se declina la responsabilidad de todas las demás garantías, explícitas o implícitas.

**AMÉRICA LATINA:** Esta garantía no se aplica a productos vendidos en América Latina. Para los productos que se venden en América Latina, consulte la información de garantía específica del país contenida en el empaque, llame a la compañía local o visite el sitio web para obtener dicha información.

**Accesorios**



**ADVERTENCIA:** Debido a que no se han probado con este producto otros accesorios que no sean los que ofrece BLACK+DECKER., el uso de dichos accesorios con esta herramienta podría ser peligroso. Para reducir el riesgo de lesiones, con este producto deben usarse sólo los accesorios recomendados por BLACK+DECKER.

Los accesorios que se recomiendan para utilizar con la herramienta están disponibles a un costo adicional en su distribuidor local o en un centro de mantenimiento autorizado. Si necesita ayuda para localizar algún accesorio, póngase en contacto con BLACK+DECKER, llame al 1-800-544-6986..

## SOLUCIÓN DE PROBLEMAS

Para conocer la ubicación del centro de mantenimiento más cercano a fin de recibir ayuda con su producto, visite nuestro sitio Web [www.blackanddecker.com](http://www.blackanddecker.com) o llame a la línea de ayuda BLACK+DECKER al **1-800-544-6986**.

Problema	Causa posible	Posible solución
La unidad no arranca.	La fuente de energía no está instalada adecuadamente.	Revise la instalación de la fuente de energía.
	Fuente de energía no cargada.	Revise los requerimientos de carga de la fuente de energía.
	Componentes internos demasiado calientes.	Permita que la herramienta se enfríe.
La fuente de energía no carga.	Cables no conectados adecuadamente.	Revise las conexiones de cable a la fuente de energía.
	Fuente de energía no conectada.	Revise las conexiones entre la fuente de energía, el dispositivo usado para cargar la fuente de energía y el tomacorriente en operación.
	Temperatura de aire ambiente demasiado caliente o demasiado fría.	Mueva la fuente de energía a una temperatura ambiente mayor a 40 °F (4.5 °C) o menor a 105 °F (+40.5 °C).
La unidad se apaga abruptamente.	La fuente de energía alcanzó su límite térmico máximo.	Permita que el paquete de fuente de energía se enfríe.
	Sin carga. <b>(Para maximizar la vida de la fuente de energía, está diseñada para apagarse abruptamente cuando se termine la carga.)</b>	Retire la batería y la carga.









**Black & Decker (U.S.) Inc.**  
701 East Joppa Road, Towson, MD 21286

Part No. N507074

**BCD701**

JULY 2017

Copyright © 2017 BLACK+DECKER