

# BLACK+ DECKER™

LHT2220

**Cortasetos Inalámbrico de 20V**  
**Aparador de Cercas Vivas Sem Fio de 20V**  
**20V Cordless Hedge Trimmer**

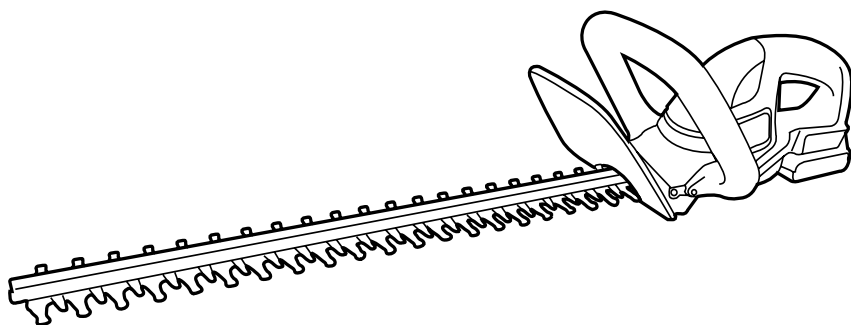

**Español**      4  
**Português**   13  
**English**      22

## **MANUAL DE INSTRUCCIONES** **MANUAL DE INSTRUÇÕES** **INSTRUCTIONS MANUAL**

**ADVERTENCIA: LEASE ESTE INSTRUCTIVO ANTES DE USAR EL PRODUCTO.**  
**ADVERTÊNCIA: LEIA ESTAS INSTRUÇÕES ANTES DE USAR O PRODUTO.**  
**WARNING: READ INSTRUCTIONS MANUAL BEFORE USING PRODUCT.**

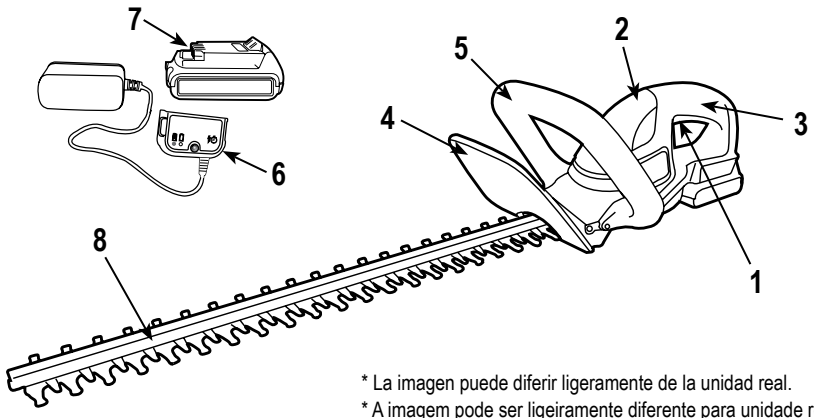

\* La imagen puede diferir ligeramente de la unidad real.  
 \* A imagem pode ser ligeiramente diferente para unidade real.  
 \* The picture may differ slightly to actual unit.

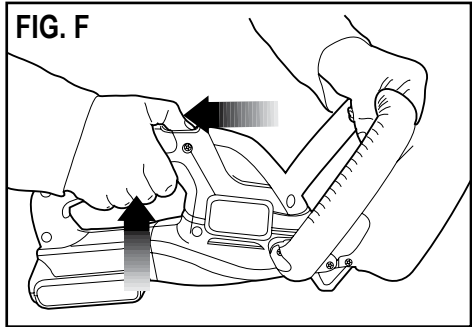
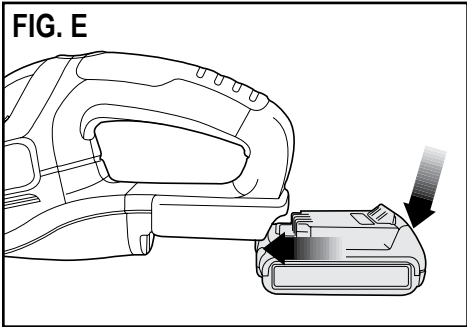
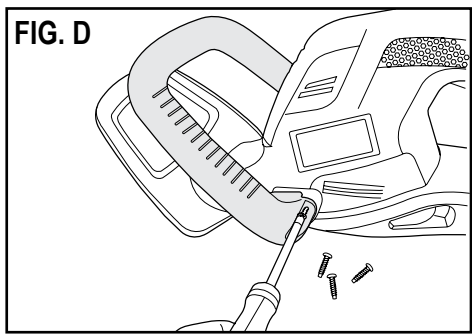
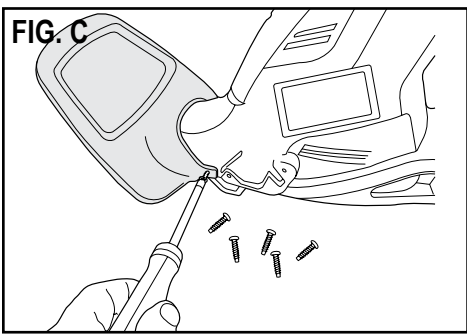
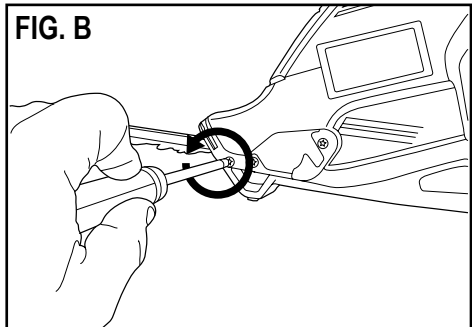
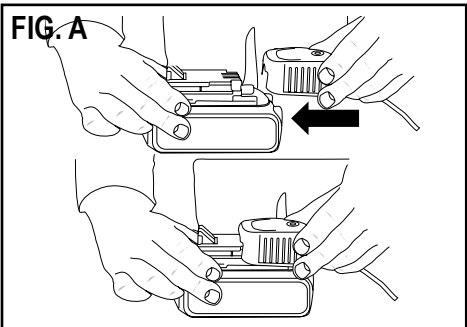

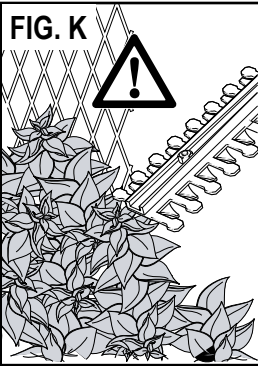
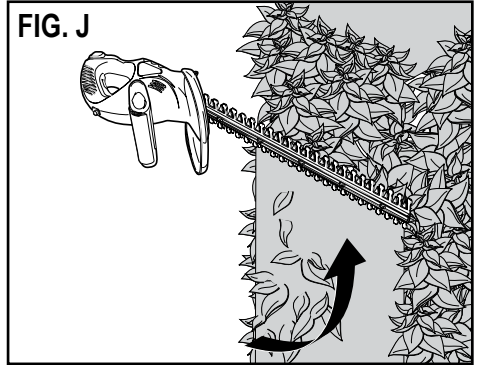
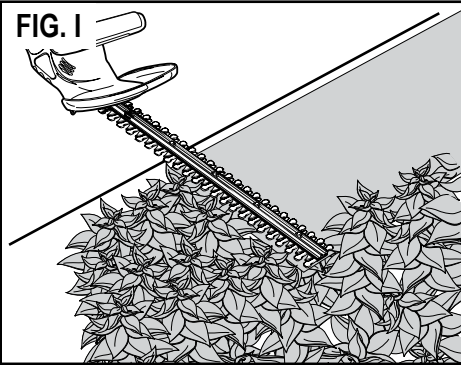
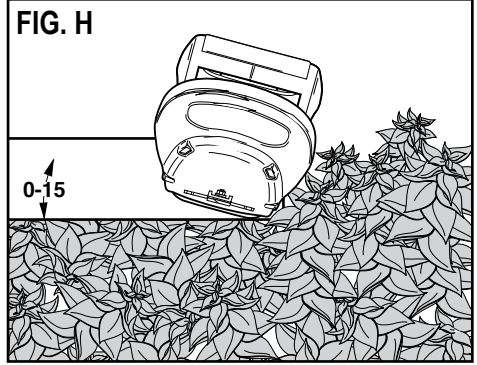
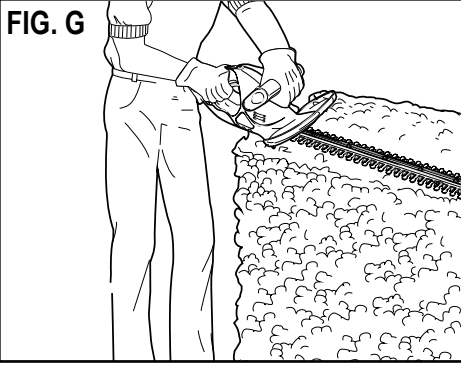

**NO DEVUELVA ESTE PRODUCTO A LA TIENDA,** comuníquese antes a las oficinas locales o con el Centro de Servicio BLACK+DECKER más cercano a usted.

## CONSERVE ESTAS INSTRUCCIONES

⚠ **¡Advertencia!** Lea todas las instrucciones antes de operar el producto. El incumplimiento de todas y cada una de las instrucciones enumeradas a continuación puede provocar una descarga eléctrica, un incendio o lesiones graves.

## NORMAS GENERALES DE SEGURIDAD



### INSTRUCCIONES DE SEGURIDAD

Advertencias de seguridad generales para herramientas eléctricas.

**¡Atención!** Lea todas las advertencias e instrucciones de seguridad. En caso de no respetarse las advertencias e instrucciones indicadas a continuación, podría producirse una descarga eléctrica, incendio y/o lesión grave.

Conserve todas las advertencias e instrucciones para su posterior consulta. El término empleado en las advertencias indicadas a continuación se refiere a la herramienta eléctrica con alimentación de red (con cable) o alimentada por pila (sin cable).

### 1. Seguridad del área de trabajo

- a. **Mantenga limpia y bien iluminada el área de trabajo.** El desorden o una iluminación deficiente en las áreas de trabajo pueden provocar accidentes.
- b. **No utilice la herramienta eléctrica en un entorno con peligro de explosión, en el que se encuentren combustibles líquidos, gases o material en polvo.** Las herramientas eléctricas producen chispas que pueden llegar a inflamar los materiales en polvo o vapores.
- c. **Mantenga alejados a los niños y otras personas del área de trabajo al emplear la herramienta eléctrica.** Una distracción le puede hacer perder el control sobre la herramienta.

### 2. Seguridad eléctrica

- a. **El enchufe de la herramienta eléctrica debe corresponder a la toma de corriente utilizada. No es admisible modificar el enchufe en forma alguna. No emplee adaptadores en herramientas eléctricas dotadas con una toma de tierra.** Los enchufes sin modificar adecuados a las respectivas tomas de corriente reducen el riesgo de una descarga eléctrica.
- b. **Evite que su cuerpo toque partes conectadas a tierra como tuberías, radiadores, cocinas y**

**refrigeradores.** El riesgo a quedar expuesto a una descarga eléctrica es mayor si su cuerpo tiene contacto con tierra.

- c. **No exponga las herramientas eléctricas a la lluvia y evite que penetren líquidos en su interior.** Existe el peligro de recibir una descarga eléctrica si penetran ciertos líquidos en la herramienta eléctrica.
  - d. **Cuide el cable eléctrico. No utilice el cable eléctrico para transportar o colgar la herramienta eléctrica, ni tire de él para sacar el enchufe de la toma de corriente. Mantenga el cable eléctrico alejado del calor, aceite, bordes afilados o piezas móviles.** Los cables eléctricos dañados o enredados pueden provocar una descarga eléctrica.
  - e. **Al trabajar con la herramienta eléctrica en la intemperie utilice solamente cables alargadores homologados para su uso en exteriores.** La utilización de un cable alargador adecuado para su uso en exteriores reduce el riesgo de una descarga eléctrica.
  - f. **Si fuera inevitable la utilización de una herramienta eléctrica en un lugar húmedo, utilice un suministro protegido con un dispositivo de corriente residual (RCD).** La utilización de un dispositivo de corriente residual reduce el riesgo de descarga eléctrica.  
**Nota:** El término de "Dispositivo de Corriente Residual (RCD)" puede ser sustituido por el término "Interruptor de Falla a Tierra del Circuito (GFCI)" o "Disyuntor de Fugas a Tierra (ELCB)".
- ### 3. Seguridad personal
- a. **Esté atento a lo que hace y emplee la herramienta eléctrica con prudencia.** No utilice la herramienta eléctrica si estuviese cansado, ni tampoco después de haber consumido alcohol, drogas o medicamentos. El no estar atento durante el uso de una herramienta eléctrica puede provocar serias lesiones.
  - b. **Utilice equipos de protección personal. Lleve siempre protección ocular, respiratoria y auditiva.** Los equipos de protección tales como una mascarilla antipolvo, zapatos de seguridad con suela antideslizante, casco o protectores auditivos, utilizados en condiciones adecuadas, contribuyen a reducir las lesiones personales.
  - c. **Evite una puesta en marcha involuntaria. Asegúrese de que el interruptor esté en la posición de apagado antes de conectar a la fuente de alimentación o la batería, coger o transportar la herramienta.** Si se transportan herramientas eléctricas con el dedo sobre el interruptor o si se enchufan con el interruptor encendido puede dar lugar a accidentes.
  - d. **Retire las herramientas de ajuste o llaves fijas antes de conectar la herramienta eléctrica.** Una

herramienta o llave colocada en una pieza giratoria de la herramienta eléctrica puede producir lesiones al ponerse a funcionar.

- e. **Sea precavido. Evite adoptar una posición que fatigue su cuerpo; mantenga un apoyo firme sobre el suelo y conserve el equilibrio en todo momento.** Ello le permitirá controlar mejor la herramienta eléctrica en caso de presentarse una situación inesperada.
  - f. **Utilice ropa apropiada. No vista ropa suelta o joyas. Mantenga su cabello, vestimenta y guantes lejos de las partes móviles.** Ropa suelta, joyas o cabello largo partes móviles.
  - g. **Siempre que sea posible utilizar unos equipos de aspiración o captación de polvo, asegúrese que éstos estén montados y que sean utilizados correctamente.** El empleo de equipos de recogida de polvo reduce los riesgos derivados del polvo.
- 4. Uso y cuidado de herramientas eléctricas**
- a. **No sobrecargue la herramienta eléctrica. Use la herramienta eléctrica adecuada para cada aplicación.** Con la herramienta eléctrica adecuada podrá trabajar mejor y más seguro dentro del margen de potencia indicado.
  - b. **No utilice herramientas eléctricas con un interruptor defectuoso.** Las herramientas eléctricas que no se puedan conectar o desconectar son peligrosas y deben hacerse reparar.
  - c. **Desconecte el enchufe de la fuente eléctrica y/o la batería de la herramienta eléctrica antes de realizar ajustes, cambiar accesorios o almacenar la herramienta eléctrica.** Esta medida preventiva reduce el riesgo de conectar accidentalmente la herramienta eléctrica.
  - d. **Guarde las herramientas eléctricas fuera del alcance de los niños y de las personas que no estén familiarizadas con su uso.** Las herramientas eléctricas utilizadas por personas inexpertas son peligrosas.
  - e. **Cuide sus herramientas eléctricas con esmero. Controle si funcionan correctamente, sin atascarse, las partes móviles de la herramienta eléctrica, y si existen partes rotas o deterioradas que pudieran afectar al funcionamiento de la herramienta. Si la herramienta eléctrica estuviese defectuosa haga que la reparen antes de volver a utilizarla.** Muchos accidentes se deben a herramientas eléctricas con un mantenimiento deficiente.
  - f. **Mantenga las herramientas de corte limpias y afiladas.** Las herramientas de corte mantenidas correctamente se dejan guiar y controlar mejor.

- g. **Utilice la herramienta eléctrica, los accesorios, y las brocas de la herramienta, etc. de acuerdo con estas instrucciones, y teniendo en cuenta las condiciones de trabajo y el trabajo que debe realizarse.** El uso de herramientas eléctricas para operaciones diferentes de aquellas para las que fue diseñada podría originar una situación peligrosa.

- 5. Uso y cuidado de herramientas con batería**
- a. **Recargue la batería únicamente con el cargador especificado por el fabricante.** Un cargador adecuado para un tipo de batería puede provocar un incendio si se utiliza con otra batería.
  - b. **Use las herramientas únicamente con las baterías específicamente diseñadas.** El uso de cualquier otra batería puede provocar lesiones o un incendio.
  - c. **Cuando no utilice la batería, manténgala alejada de objetos metálicos como clips, monedas, llaves, clavos, tornillos, o cualquier otro objeto metálico pequeño que pueda dar lugar a una conexión entre los bornes.** El cortocircuito entre los bornes de la batería puede ocasionar quemaduras o un incendio.
  - d. **Un mal uso puede dar lugar a que la pila pierda líquido; evite cualquier contacto con el líquido. Si accidentalmente entra en contacto con el líquido, enjuáguese con agua. Si le entra líquido en los ojos, busque rápidamente asistencia médica.** El líquido que pierde la pila puede ocasionar irritación o quemaduras.

## 6. Servicio técnico

- a. **Haga reparar su herramienta eléctrica sólo por personal técnico autorizado que emplee exclusivamente piezas de repuesto originales.** Solamente así se garantiza la seguridad de la herramienta eléctrica.

## 7. Seguridad eléctrica



**¡Advertencia!** Si el cable de alimentación está dañado lo debe reemplazar el fabricante o su representante o una persona igualmente calificada para evitar peligro. Si el cable es reemplazado por una persona igualmente calificada pero no autorizada por BLACK+DECKER, la garantía no tendrá efecto.

## 8. Etiquetas sobre la herramienta: La etiqueta de su herramienta puede incluir los siguientes símbolos:



Lea el manual de instrucciones

Hz ..... Hertz  
W ..... Watts



..... Construcción Clase II



Use protección ocular

min ..... minutos  
~ ..... Corriente Alterna



..... Terminales de Conexión a Tierra



Use protección auditiva

== ..... Corriente Directa  
n<sub>0</sub> ..... Velocidad sin Carga



..... Símbolo de Alerta Seguridad

V ..... Voltios  
A ..... Amperes

...../min.. Revoluciones o Reciprocaciones por minuto



Antes de revisar un cable dañado, retire siempre la clavija del enchufe de corriente. Tenga cuidado de no utilizar la cortadora si el cable está estropeado.



Tenga cuidado con los objetos que salen volando.



Mantenga a otras personas alejadas de la zona de corte.



No exponga el aparato a la lluvia ni a la humedad.



Directiva 2000/14/CE sobre la potencia acústica garantizada.

## CARACTERISTICAS (Página 2)

1. Interruptor de gatillo
2. Botón de bloqueo
3. Mango interruptor
4. Protector de la hoja
5. Palanca del interruptor
6. Cargador de 20V MAX\*
7. Batería de 20V MAX\*
8. Hoja

## ADVERTENCIAS DE SEGURIDAD PARA CORTASETOS

- ▶ Lleve gafas protectoras cuando utilice esta herramienta.
- ▶ Lleve guantes cuando utilice esta herramienta.
- ▶ Lleve protectores para los oídos cuando utilice esta herramienta.
- ▶ Desconecte inmediatamente el cable del suministro eléctrico si está dañado o cortado.
- ▶ No exponga la herramienta a lluvia o humedad elevada.
- ▶ Mientras utilice esta herramienta, mantenga el cable alejado de las cuchillas.
- ▶ Si nunca ha usado un recortasetos, es preferible que solicite el consejo de algún usuario con experiencia, además de leer con atención este manual.
- ▶ Nunca toque las cuchillas mientras la herramienta esté funcionando.
- ▶ Nunca intente forzar las cuchillas para que se paren.
- ▶ No suelte la herramienta hasta que las cuchillas estén totalmente paradas.
- ▶ Revise con regularidad las cuchillas por si estuvieran dañadas o desgastadas. No use la herramienta si las

- cuchillas están desgastadas o dañadas.
- ▶ Procure evitar los objetos duros (p. ej. alambres, cercas) cuando esté recortando. En caso de tocar accidentalmente algún objeto de ese tipo, apague y desconecte inmediatamente la herramienta y compruebe si está dañada.
- ▶ Si la herramienta empieza a vibrar de un modo anormal, desconéctela inmediatamente y compruebe si está dañada.
- ▶ Si la herramienta se atasca, desconéctela inmediatamente.
- ▶ Antes de intentar retirar cualquier elemento obstructor, desenchufe la herramienta.
- ▶ Después de usar la herramienta, cubra las cuchillas con la funda incluida. Guarde la herramienta, asegurándose de que la cuchilla no quede expuesta.
- ▶ Siempre que utilice la herramienta asegúrese de que todos los mangos y protecciones están montados.
- ▶ Nunca intente utilizar una herramienta incompleta o con modificaciones no autorizadas.
- ▶ No permita que los niños utilicen la herramienta, bajo ningún concepto.
- ▶ Preste atención a los restos que caigan cuando esté cortando los lados más altos del seto.
- ▶ Este aparato no ha sido concebido para ser utilizado por jóvenes ni personas enfermas sin supervisión.
- ▶ Debe vigilarse a los niños para asegurarse de que no jueguen con el aparato.
- ▶ Si el cable eléctrico está estropeado, debe ser sustituido por el fabricante o un servicio técnico autorizado de BLACK+DECKER con el fin de evitar accidentes.

## INSTRUCCIONES DE SEGURIDAD IMPORTANTES PARA LOS CARGADORES DE BATERÍAS

- Conservar estas instrucciones:** Este manual contiene instrucciones de seguridad importantes para los cargadores de baterías.
- ▶ Antes de utilizar el cargador, lea todas las instrucciones y las prevenciones en el cargador, en el paquete de baterías y en el producto que utiliza el paquete de baterías.
- ⚠ **¡Advertencias! Riesgo de descarga eléctrica.** No permita que ningún líquido entre en el cargador.
- ⚠ **¡Precaución! Riesgo de quemaduras.** Para reducir el riesgo de lesiones, cargue solamente baterías BLACK+DECKER. Otros tipos de baterías pueden estallar y provocar daños personales y materiales.
- ⚠ **¡Precaución!** En determinadas circunstancias, con el cargador enchufado en el tomacorriente, algunos materiales extraños pueden provocar un cortocircuito en el cargador. Se deben mantener lejos de las cavidades

del cargador los materiales extraños de naturaleza conductora, entre los que se incluyen la lana de acero, el papel de aluminio o cualquier acumulación de partículas metálicas. Éstos son sólo algunos ejemplos y no constituyen una lista taxativa. Siempre desenchufe el cargador del tomacorriente cuando no haya un paquete de baterías en la cavidad. Desenchufe el cargador antes de intentar limpiarlo.

## ⚠ ¡Advertencias!:

- ▶ **No intente cargar el paquete de baterías con otros cargadores que no sean de la marca. Los cargadores y los paquetes de baterías están diseñados específicamente para trabajar juntos.**
- ▶ **Estos cargadores están diseñados para utilizarse exclusivamente con las baterías recargables BLACK+DECKER designadas.** Otros usos pueden provocar riesgo de incendio, descarga eléctrica o electrocución.
- ▶ **No exponga el cargador a la lluvia ni a la nieve.**
- ▶ **Para desconectar el cargador o los cables para cadena de margarita, tire del enchufe en lugar del cable.** Esto reducirá el riesgo de dañar el enchufe o el cable.
- ▶ **Asegúrese de que el cable esté ubicado de modo que no lo pise o se tropiece con él y que no esté sujeto a daños o tensiones de alguna otra forma.**
- ▶ **No utilice un cable prolongador a menos que sea absolutamente necesario.** El uso de un cable prolongador incorrecto puede provocar riesgo de incendio, descarga eléctrica o electrocución.
- ▶ **Para garantizar la seguridad, un cable prolongador debe tener un tamaño de cable adecuado (AWG o Calibre de Conductor de Estados Unidos).** Cuanto más pequeño sea el número de calibre del conductor, mayor será la capacidad del cable; es decir, un calibre 16 tiene más capacidad que un calibre 18. Cuando se utiliza más de una prolongación para lograr la longitud total, asegúrese de que cada prolongación tenga la medida mínima del conductor.

Tensión	Calibre mínimo para cable de extensión			
	Longitud del cable en metros (m)			
120-127V	0-7	7-15	15-30	30-50
220V	0-15	15-30	30-60	60-100
Corriente nominal (Amperios)	Sección nominal mínima del cable en milímetros cuadrados (mm <sup>2</sup> )			
	0-6A	1,0	1,5	2,5
	6-10A	1,0	1,5	2,5
	10-12A	1,5	1,5	2,5
	12-16A	2,5	4,0	No recomendado

- ▶ **No coloque objetos en la parte superior del cargador ni coloque el cargador en una superficie blanda**

- ▶ **que pueda bloquear las ranuras de ventilación y provocar un calor interno excesivo. Coloque el cargador en una posición alejada de cualquier fuente de calor.** El cargador se ventila a través de ranuras en la parte superior e inferior de la cubierta.
- ▶ **No monte el cargador en la pared ni lo instale en forma permanente sobre ninguna superficie.** El cargador está diseñado para ser utilizado sobre una superficie plana y estable (p. ej., un banco o una mesa).
- ▶ **No opere el cargador con cables o enchufes dañados:** reemplácelos de inmediato.
- ▶ **No opere el cargador si éste ha recibido un golpe fuerte, se ha caído, o se ha dañado de cualquier otra manera.** Llévelo a un centro de mantenimiento autorizado.
- ▶ **No desarme el cargador; llévelo a un centro de mantenimiento autorizado cuando se requiera mantenimiento o una reparación.** El armado incorrecto puede implicar un riesgo de descarga eléctrica, electrocución o incendio.
- ▶ **Antes de limpiarlo, desconecte el cargador del tomacorriente.** Esto reducirá el riesgo de descarga eléctrica. Quitar el paquete de baterías no reducirá este riesgo.
- ▶ **NUNCA intente conectar 2 cargadores juntos.**
- ▶ **El cargador está diseñado para operar con corriente eléctrica doméstica estándar. No intente utilizarlo con otro voltaje.**

## INSTRUCCIONES DE SEGURIDAD IMPORTANTES PARA LOS PAQUETES DE BATERÍAS

⚠ ¡Advertencias! Para un funcionamiento seguro, lea éste y todos los manuales de instrucciones incluidos con la herramienta antes de usar el cargador.

El paquete de baterías incluido en la caja no está completamente cargado. Antes de utilizar el paquete de baterías y el cargador, lea las instrucciones de seguridad a continuación. Luego siga los procedimientos de carga descritos.

### LEA TODAS LAS INSTRUCCIONES

- ▶ **No incinere el paquete de baterías, aun si tiene daños importantes o está completamente desgastado.** El paquete de baterías puede explotar en el fuego. Cuando se queman paquetes de baterías, se generan vapores y materiales tóxicos.
- ▶ **No cargue ni use la batería en atmósferas explosivas, como ambientes en los que hay líquidos, gases o polvo inflamables.** Insertar o retirar la batería del cargador puede encender el polvo o los vapores.
- ▶ **Si el contenido de las baterías entra en contacto con**

la piel, lave el área de inmediato con agua y jabón suave. Si el líquido de la batería entra en contacto con los ojos, enjuague con agua manteniendo los ojos abiertos durante 15 minutos o hasta que la irritación cese. Si se necesita atención médica, el electrolito de las baterías de Lithium-Ion contiene una mezcla de carbonatos orgánicos líquidos y sales de litio.

- ▶ **El contenido de las células de la batería abierta puede generar irritación respiratoria.** Respire aire fresco. Si los síntomas persisten, busque atención médica

⚠ **¡Advertencias! Peligro de quemaduras.** El líquido de la batería puede encenderse si se expone a chispas o llamas.

- ▶ Cargue los paquetes de baterías sólo con cargadores de BLACK+DECKER.
- ▶ **NO salpique o sumerja en agua u otros líquidos.** Esto puede causar una falla prematura de las células.
- ▶ **No almacene ni utilice la herramienta y el paquete de baterías en lugares en los que la temperatura pueda alcanzar o superar los 40 °C (105 °F) (como en todos al aire libre o construcciones de metal en verano).**

⚠ **¡Advertencias! Nunca intente abrir el paquete de baterías por ningún motivo.** Si la caja del paquete de baterías está agrietada o dañada, no la introduzca en el cargador. No comprima, deje caer ni dañe el paquete de baterías. No utilice un paquete de baterías o un cargador que haya recibido un golpe fuerte, se haya caído, esté agotado o dañado de alguna forma (por ejemplo, perforado con un clavo, golpeado con un martillo, pisado). Los paquetes de baterías dañados deben devolverse al centro de mantenimiento para su reciclado.

⚠ **¡Advertencias! Riesgo de incendio. No guarde o transporte la batería de ninguna manera que permita que los terminales expuestos de la batería entren en contacto con objetos metálicos.** Por ejemplo, no coloque la batería en delantales, bolsillos, cajas de herramientas, cajas de juegos de productos, cajones, etc. con clavos, llaves, tornillos sueltos, etc. **Transportar baterías puede provocar incendios si los terminales de la batería entran en contacto accidentalmente con materiales conductores como llaves, monedas, herramientas de mano u objetos similares.** Las Normas para Materiales Peligrosos del Departamento de Transporte de los EE.UU. (HMR) concretamente prohíben transportar baterías comercialmente o en aviones (es decir, empacadas en maletas y equipaje de mano) A MENOS que estén debidamente protegidas de cortocircuitos. Por lo tanto, cuando transporte baterías individuales, asegúrese de que los terminales de la batería estén protegidos y bien aislados de materiales que puedan hacer contacto y causar un cortocircuito.

**NOTA: Las baterías de Ion de Litio no deben colocarse dentro del equipaje registrado.**

## Recomendaciones con respecto al almacenamiento

1. El mejor lugar de almacenamiento es uno que sea fresco y seco fuera de la luz solar directa y de un exceso de calor o frío.
2. El almacenamiento prolongado no dañará el paquete de baterías o el cargador. En las condiciones adecuada.

## CARGA, INSTALACIÓN Y EXTRACCIÓN DEL PAQUETE DE BATERÍAS

### Procedimiento de carga

Los cargadores de BLACK+DECKER están diseñados para cargar paquetes de baterías de BLACK+DECKER en 3,5 a 4 horas según el paquete que se carga.

1. Enchufe el cargador en un tomacorriente adecuado antes de insertar el paquete de baterías (7).
2. Introduzca el paquete de baterías en el cargador (6). Fig. A.



3. La luz LED verde titilará para indicar que la batería se está cargando.
4. La finalización de la carga se indica mediante la luz LED verde que permanece encendida de manera continua. El paquete está completamente cargado y puede utilizarse en este momento o dejarse en el cargador.

**Después del uso, recargue las baterías descargadas a la brevedad posible o de lo contrario la vida útil de las baterías podría acortarse en gran medida. Para obtener la máxima vida útil de las baterías, no permita que éstas se descarguen completamente.** Se recomienda recargar las baterías después de cada uso.

## DIAGNÓSTICO DEL CARGADOR

Este cargador está diseñado para detectar ciertos problemas que pueden surgir con los paquetes de baterías o la fuente de alimentación. Los problemas se indican mediante una luz LED que titila en diferentes patrones.

### Batería en mal estado



El cargador puede detectar una batería débil o dañada. La luz LED titila en el patrón indicado en la etiqueta. Si observa este patrón intermitente de batería en mal estado, interrumpa la carga de la batería. Devuélvala a un centro de mantenimiento o a un lugar de recolección para reciclado.

### Retraso por paquete caliente/frío



Cuando el cargador detecta una batería excesivamente caliente o excesivamente fría, enciende automáticamente un Retraso por paquete caliente/frío que suspende la carga



hasta que la batería se normaliza. Después de esto, el cargador cambia automáticamente al modo de Paquete cargando. Esta función garantiza la duración máxima de la batería. La luz titila en el patrón indicado en la etiqueta.

## Línea de potencia con problemas



Cuando el cargador se utiliza con algunas fuentes de alimentación portátiles, como generadores o fuentes que convierten CC a CA, el cargador puede suspender temporalmente la operación. La luz LED titila en el patrón indicado en la etiqueta. Esto indica que la fuente de alimentación está fuera de los límites.

## Dejar la batería en el cargador

El cargador y el paquete de baterías se pueden dejar conectados indefinidamente con la luz LED verde encendida. El cargador mantendrá el paquete de baterías como nuevo y completamente cargado.

## Notas importantes sobre la carga

- Obtendrá una duración más prolongada y un mejor rendimiento si el paquete de baterías se carga cuando la temperatura ambiente está entre 18 °C y 24 °C (65 °F y 75 °F). NO cargue el paquete de batería con una temperatura ambiental por debajo de +4,5 °C (+40 °F) o por encima de +40,5 °C (+105 °F). Esto es importante y evitará daños graves en el paquete de baterías.
- El cargador y el paquete de baterías pueden estar calientes al tacto durante la carga. Esto es una condición normal y no indica un problema. Para facilitar el enfriado del paquete de baterías después de su uso, evite colocar el cargador o el paquete de baterías en un ambiente cálido, como debajo de un toldo de metal o en un remolque sin aislamiento.
- Si el paquete de baterías no se carga adecuadamente:
  - Revise el tomacorriente enchufando una lámpara u otro aparato
  - Verifique si el tomacorriente está conectado a un interruptor que corta la energía cuando usted apaga las luces.
  - Mueva el cargador y el paquete de baterías a un lugar donde la temperatura ambiental sea de aproximadamente 18 °C a 24 °C (65 °F a 75 °F).
  - Si los problemas de carga persisten, lleve la herramienta, el paquete de baterías y el cargador al centro de mantenimiento local.
- Se debe recargar el paquete de baterías cuando no produce energía suficiente para tareas que previamente realizaba con facilidad. **No continúe** utilizando la herramienta en estas condiciones. Siga el procedimiento de carga. También se puede cargar un paquete de baterías parcialmente usado cuando se desee, sin

ningún efecto negativo sobre éstas.

- Se deben mantener lejos de las cavidades del cargador los materiales extraños de naturaleza conductora, entre los que se incluyen la lana de acero, el papel de aluminio o cualquier acumulación de partículas metálicas. Éstos son sólo algunos ejemplos y no constituyen una lista taxativa. Siempre desenchufe el cargador del tomacorriente cuando no haya un paquete de baterías en la cavidad. Desenchufe el cargador antes de intentar limpiarlo.
- No congele ni sumerja el cargador en agua ni en ningún otro líquido.

## ⚠ ¡Advertencias! Riesgo de descarga eléctrica.

No permita que ningún líquido entre en el cargador. Nunca intente abrir el paquete de baterías por ningún motivo. Si la caja protectora de plástico del paquete de baterías se rompe o agrieta, devuélvala a un centro de mantenimiento para su reciclado.

## INSTRUCCIONES PARA EL MONTAJE

⚠ ¡Advertencia! Asegúrese de que la batería se saque antes del ensamblaje o desensamblaje de cualquier pieza.

## HERRAMIENTAS NECESARIAS PARA EL ENSAMBLAJE (NO SUMINISTRADAS):

- Destornillador Phillips

## INSTALACIÓN DEL PROTECTOR Y LA PALANCA DEL INTERRUPTOR EN EL CORTASETOS

⚠ ¡Advertencia! Utilice el cortasetos únicamente con el protector y la palanca del interruptor debidamente ensamblados. El uso del cortasetos sin el protector y la palanca del interruptor apropiados provistos podría provocar graves lesiones personales.

El cortasetos viene con el protector y la palanca del interruptor adjuntos a la herramienta con una amarra de plástico.

## Para ensamblar el cortasetos:

- ▶ Corte la amarra de plástico.
- ▶ Quite los seis tornillos que están enroscados parcialmente en la cubierta del cortasetos (**Fig. B**).
- ▶ Deslice el protector sobre la parte delantera de la cubierta del cortasetos.
- ▶ Inserte dos de los seis tornillos en los orificios que se encuentran en el costado del protector y ajústelos firmemente (**Fig. C**).
- ▶ Deslice la palanca del interruptor sobre la parte delantera de la cubierta del cortasetos detrás del protector.
- ▶ Inserte los cuatro tornillos restantes en los orificios que se encuentran en el costado de la palanca del interruptor y ajústelos firmemente (**Fig. D**).

## INSTALACIÓN Y EXTRACCIÓN DEL PAQUETE DE BATERÍA DE LA HERRAMIENTA

△ **¡Precaución!** Asegúrese de que el botón de bloqueo esté trabado para evitar el accionamiento del interruptor antes de extraer o instalar la batería.

### Para instalar el paquete de baterías:

Inserte el paquete de baterías (7) en la herramienta hasta que se escuche un clic (Fig. E). Asegúrese que la batería este completamente enganchada y en su posición.

### Para extraer el paquete de baterías:

Presione el botón de liberación de la batería, como se muestra en la Fig. E, y tire del paquete de baterías hasta extraerlo de la herramienta.

## INSTRUCCIONES DE OPERACIÓN

### Interruptor

▶ Para encender el aparato, empuje el botón de bloqueo (2) hacia abajo y apriete el gatillo (1), como se muestra en la Fig. F. Una vez que la herramienta esté en funcionamiento, puede liberar el botón de bloqueo. Para mantener en funcionamiento la herramienta debe continuar apretando el gatillo.

▶ Para apagar la herramienta, suelte el gatillo.

△ **¡Advertencia!** Nunca intente bloquear un interruptor en la posición de encendido.

## INSTRUCCIONES DE PODADO

### 1. Posición de trabajo -

Conserve los pies apoyados adecuadamente. Trate de no perder el equilibrio. Utilice anteojos de seguridad, calzado antiderrapante y guantes siempre que puede. Sostenga la herramienta firmemente con ambas manos y ENCIÉNDALA. Sostenga siempre la unidad como se muestra en las ilustraciones, con una mano en la empuñadura del interruptor y la otra en el asa. Nunca sostenga la herramienta de la guarda. (Fig. G).

### 2. Podado de plantas jóvenes (Fig. H) -

Un movimiento amplio, en forma de barrido, alimentando la hoja a través de las ramas es la manera más efectiva. Incline la hoja ligeramente en la misma dirección en que hace los movimientos.

△ **¡Precaución!** No utilice el cortasetos para cortar tallos con diámetro mayor a 3/4" (19 mm). Use el cortasetos para cortar setos normales, del tipo de los que se encuentran afuera de casas y edificios.

### 3. Nivelado de setos (Fig. I) -

Para obtener setos excepcionalmente nivelados, se puede colgar una cuerda a lo largo del seto y a la altura deseada para que sirva como guía.

### 4. Corte lateral de setos (Fig. J) -

Sostenga el cortasetos como se observa en la figura y comience el corte desde la base hacia arriba.

△ **¡Advertencia!** PARA PROTEGERSE DE LESIONES, OBSERVE LO SIGUIENTE:

- ▶ Lea el manual de instrucciones antes de usar el cortasetos, conserve el manual.
- ▶ Compruebe si existen objetos extraños en el seto como cables o cercos antes de cada uso.
- ▶ Conserve las manos en los mangos. No se sobre extienda.
- ▶ No se utilice en condiciones de mucha humedad.

△ **¡Precaución!** LA CUCHILLA GIRA DESPUES DE APAGAR.

△ **¡Peligro!** MANTENGA LAS MANOS ALEJADAS DE LAS HOJAS.

## MANTENIMIENTO

La herramienta de BLACK+DECKER se ha diseñado para que funcione durante un largo período de tiempo con un mantenimiento mínimo. El funcionamiento satisfactorio y continuo depende del buen cuidado de la herramienta y de una limpieza frecuente. El cargador no requiere ningún mantenimiento especial excepto la limpieza periódica.

△ **¡Advertencia!** Retire el paquete de baterías antes del efectuar el mantenimiento, limpiar o retirar material del artefacto para jardinería.

Las hojas de corte están hechas de acero templado de gran calidad y no requieren ser afiladas si se les da un empleo normal. Sin embargo, si golpea accidentalmente una cerca de alambre, piedras, vidrios u otros objetos de dureza similar, las hojas pueden resultar con mellas (Fig. K). No hay necesidad de eliminar las melladuras mientras no interfieran con el movimiento de las hojas; si lo hacen, desconecte la batería y utilice una lima o una piedra de afilar para eliminar la o las melladuras.

Si accidentalmente suelta el cortasetos, revísela con cuidado en busca de daños. Si la hoja se dobla, se cuartea la cubierta o se rompen el asa o la empuñadura, o si encuentra alguna otra condición que afecte la operación del cortasetos, lleve la unidad a su Centro de Servicio BLACK+DECKER para que la reparen antes de volverla a utilizar.

Los fertilizantes y otros productos químicos para jardinería contienen agentes que aceleran la corrosión en los metales. No guarde la herramienta en lugares adyacentes a fertilizantes u otros productos químicos. Después de quitar la batería, utilice

únicamente jabón suave y un trapo húmedo para limpiar la herramienta. Nunca permita que se introduzcan líquidos en la herramienta, ni sumerja ninguna parte de ella en ningún líquido.

⚠ **¡Importante!** Para garantizar la **SEGURIDAD** y **CONFIABILIDAD** del producto, las reparaciones, el mantenimiento y los ajustes, deben ser realizados únicamente por el Servicio Técnico Autorizado, ya que utilizarán piezas idénticas para su sustitución.

## ACCESORIOS

Los accesorios que se recomiendan para la herramienta están disponibles en su distribuidor local o en el centro de mantenimiento autorizado.

⚠ **¡Advertencia!** El uso de accesorios no recomendados para utilizar con esta herramienta puede resultar peligroso.

## PROTECCIÓN DEL MEDIO AMBIENTE



Separación de desechos. Este producto no debe desecharse con la basura doméstica normal. Si llega el momento de reemplazar su producto BLACK+DECKER o éste ha dejado de tener utilidad para usted, no lo deseche con la basura doméstica normal. Asegúrese de que este producto se deseche por separado.



La separación de desechos de productos usados y embalajes permite que los materiales puedan reciclarse y reutilizarse. La reutilización de materiales reciclados ayuda a evitar la contaminación medioambiental y reduce la demanda de materias primas. La normativa local puede ofrecer la separación de desechos de productos eléctricos de uso doméstico en centros municipales de recogida de desechos o a través del distribuidor cuando adquiere un nuevo producto.

## BATERÍAS



Las baterías BLACK+DECKER pueden recargarse muchas veces. Cuando se agoten, deséchelas respetando las normas de protección del entorno:

- ▶ Utilice la batería hasta que se agote por completo y luego retírela de la herramienta.
- ▶ Las baterías NiCd, NiMH y Li-Ion son reciclables. Lívelas a cualquier servicio técnico autorizado o a un centro de reciclado.

## DATOS TÉCNICOS

### CORTASETOS

LHT2220

Voltaje 20 V  $\equiv$  MAX\*

Velocidad sin carga .../min (rpm) 1300

Longitud de la hoja pul. (mm) 22 (558)

Capacidad de corte pul. (mm) Hasta 3/4 (19)

Acción de la hoja Doble

Peso con la batería kg (lbs) 2,6 (5,7)

### CARGADOR

TIPO AR B2C B3 BR

Voltaje de entrada V 100-240V 220 100-240V 100-240V

Frecuencia Hz 50/60

Corriente de entrada mA 300

Voltaje de salida V 8 - 20  $\equiv$

Corriente de salida mA 400

Tiempo de carga hr 3,5 - 4

### BATERÍA

Voltaje 20 V  $\equiv$  MAX\*

Capacidad Ah 1,5

Tipo Ion de Litio

\* El máximo voltaje inicial de la batería (medido sin una carga de trabajo) es 20 voltios. El voltaje nominal es 18V.

## DETECCIÓN DE PROBLEMA

PROBLEMA	CAUSA POSIBLE	SOLUCIÓN POSIBLE
Funcionamiento lento y ruidoso u hojas calientes.	Hojas secas/oxidadas.	Lubrique las hojas.
	Hojas o soporte de la hoja doblados.	Enderecélos.
	Dientes doblados o dañados.	Enderece los dientes.
	Pernos de la hoja sueltos.	Ajuste los pernos de la hoja.
La unidad no enciende.	El paquete de baterías no está bien instalado.	Verifique la instalación de la batería.
	El paquete de baterías no está cargado.	Verifique la carga de la batería.
	El accesorio no está asegurado.	Asegúrese de empujar por completo el accesorio dentro de la unidad motriz.
El paquete de baterías no carga.	El paquete de baterías no está insertado en el cargador.	Inserte el paquete de baterías en el cargador hasta (LED). que se encienda la luz verde.
	El cargador no está enchufado.	Enchufe el cargador en un tomacorriente que funcione. Consulte "Notas importantes sobre la carga" para conocer más detalles.
	Temperatura ambiental.	Traslade el cargador y la batería a una temperatura ambiental que esté por encima de 40 °F (4.5 °C) o por debajo de 105 °F (+40.5 °C).

### INFORMACIÓN DE SERVICIO

Todos los Centros de Servicio de BLACK+DECKER cuentan con personal altamente capacitado dispuesto a brindar a todos los clientes un servicio eficiente y confiable en la reparación de herramientas eléctricas. Para mayor información acerca de nuestros centros de servicio autorizados y si necesita consejo técnico, reparaciones o piezas de repuesto originales de fábrica, comuníquese a su oficina local o visítenos en [www.blackanddecker-la.com](http://www.blackanddecker-la.com).

**NÃO DEVOLVA ESTE PRODUTO NA LOJA,**  
entre em contato com o Centro de Serviço  
BLACK+DECKER mais próximo de sua localidade.

## REGRAS GERAIS DE SEGURANÇA

△ **Aviso!** Leia e compreenda todas as instruções. O descumprimento das instruções abaixo pode causar choques elétricos, incêndio e/ou lesões pessoais graves.

## GUARDE ESTAS INSTRUÇÕES



### INSTRUÇÕES DE SEGURANÇA Advertências gerais de segurança para ferramentas elétricas.

△ **Advertência!** Leia todas as advertências e instruções de segurança. Caso as advertências e instruções abaixo não sejam seguidas, podem ocorrer choques elétricos, incêndio e/ou lesões graves. Guarde todas as advertências e instruções para referência futura.

O termo “Ferramenta Elétrica” em todas as advertências listadas, abaixo se refere a ferramenta elétrica (com fio) operada por rede elétrica ou ferramenta elétrica operada por bateria (sem fio).

#### 1. Segurança na área de trabalho

- a. **Mantenha a área de trabalho limpa e bem iluminada.** Áreas desarrumadas e mal iluminadas são propícias a acidentes.
- b. **Não trabalhe com ferramentas elétricas em áreas com risco de explosão, nas quais se encontrem líquidos, gases ou poeiras inflamáveis.** As ferramentas elétricas produzem faíscas que podem provocar incêndios de poeiras ou vapores.
- c. **Mantenha crianças e outras pessoas afastadas durante a utilização da ferramenta elétrica.** As distrações podem dar origem e fazer com que perca o controle da ferramenta.

#### 2. Segurança elétrica

- a. **O plugue da ferramenta elétrica deve encaixar na tomada. O plugue não deve ser modificado de modo algum. Não utilize quaisquer plugues adaptadores com ferramentas elétricas ligadas à terra.** Plugues sem modificações e tomadas adequadas reduzem o risco de choques elétricos.
- b. **Evite que o corpo entre em contato com superfícies ligadas à terra, como tubulações, radiadores, fogões e refrigeradores.** Existe um maior risco de choque elétrico se o seu corpo estiver ligado à terra.
- c. **As ferramentas elétricas não podem ser expostas a chuva nem a umidade.** A penetração de água na ferramenta elétrica aumenta o risco de choques elétricos.

- d. **Manuseie o cabo com cuidado. O cabo não deve ser utilizado para transportar ou pendurar a ferramenta, nem para puxar o plugue da tomada.** Mantenha o cabo afastado de calor, óleo, pontas afiadas ou partes móveis. Cabos danificados ou torcidos aumentam o risco de choques elétricos.
- e. **Quando trabalhar com uma ferramenta elétrica ao ar livre, utilize um cabo de extensão apropriado para esse fim.** A utilização de um cabo apropriado para áreas ao ar livre reduz o risco de choques elétricos.
- f. **Se for inevitável trabalhar com uma ferramenta elétrica num local úmido, utilize um Dispositivo de Corrente Residual (RCD).** A utilização de um RCD reduz o risco de choque elétrico.

#### 3. Segurança pessoal

- a. **Mantenha-se atento, observe o que está fazendo e seja prudente ao trabalhar com a ferramenta elétrica. Não utilize uma ferramenta elétrica se estiver cansado ou sob a influência de drogas, álcool ou medicamentos.** Um momento de falta de atenção durante a utilização de ferramentas elétricas poderá causar graves lesões.
  - b. **Utilize equipamentos de proteção. Use sempre óculos de proteção.** Use equipamentos de proteção como, por exemplo, máscara anti-poeiras, sapatos de segurança anti-derrapantes, capacete de segurança ou protetor auricular, de acordo com o tipo e a aplicação de ferramenta elétrica, reduz o risco de lesões.
  - c. **Evite partidas repentinas. Certifique-se de que o botão está desligado antes de ligar a ferramenta à corrente elétrica e/ou a bateria, pegando ou transportando a ferramenta.** Transportar ferramentas elétricas com o dedo no botão ou ligar ferramentas elétricas à tomada com o interruptor na posição de ligado pode dar origem a acidentes.
  - d. **Retire eventuais chaves de ajuste ou chaves de fenda, antes de ligar a ferramenta elétrica.** Uma chave de fenda ou chave de ajuste que se encontre numa peça rotativa da ferramenta elétrica poderá causar lesões.
  - e. **Não se incline. Mantenha-se sempre bem posicionado e em equilíbrio.** Desta forma, será mais fácil controlar a ferramenta elétrica em situações inesperadas.
  - f. **Utilize vestuário adequado. Não utilize roupas largas nem jóias. Mantenha os cabelos, roupas e luvas afastadas das peças em movimento.** Roupas largas, jóias ou cabelos longos podem ficar presos nas peças em movimento.
- #### 4. Uso e cuidados com a ferramenta elétrica
- a. **Não sobrecarregue a ferramenta elétrica. Utilize a ferramenta elétrica adequada para o trabalho pretendido.** A ferramenta elétrica correta realizará o

trabalho da melhor forma e com mais segurança, com a potência com que foi projetada.

- b. Não utilize a ferramenta elétrica se o botão liga/desliga não funcionar.** Qualquer ferramenta elétrica que não possa ser controlada com o botão é perigoso e terá de ser reparado.
- c. Desligue o plugue da tomada e/ou a bateria da tomada antes de proceder qualquer ajuste, trocar acessórios ou guardar ferramentas elétricas.**
- d. Estas medidas de prevenção de segurança reduzem o risco de uma partida repentina da ferramenta elétrica.** As ferramentas elétricas são perigosas se utilizadas por pessoas não qualificadas.
- e. Faça a manutenção das ferramentas elétricas. Verifique se as partes móveis estão desalinhas ou bloqueadas, se existem peças partidas ou qualquer outra situação que possa afetar o funcionamento das ferramentas elétricas. As peças danificadas devem ser reparadas antes da utilização da ferramenta elétrica.** Muitos acidentes tem como causa uma manutenção insuficiente das ferramentas elétricas.
- f. Mantenha as ferramentas de corte sempre afiadas e limpas.** As ferramentas de corte com a manutenção adequada e as extremidades afiadas bloqueiam com menos frequência e são mais fáceis de controlar.
- g. Use a ferramenta elétrica, os acessórios, e as peças de ferramentas etc., de acordo com estas instruções, levando em conta as condições de trabalho e o trabalho a ser executado.** Use a ferramenta elétrica para operações diferentes daquelas que se pensa poderiam resultar em situações perigosas.

## 5. Uso e cuidados com a ferramenta com bateria

- a. Somente carregue com o carregador especificado pelo fabricante.** Um carregador que seja adequado para um tipo de bateria quando utilizado em outra bateria pode gerar risco de incêndio.
- b. Somente utilize ferramentas elétricas com baterias especificamente desenvolvidas.** A utilização de qualquer outra bateria pode causar risco de lesão e incêndio.
- c. Quando a bateria não for utilizada, mantenha-a distante de outros objetos de metal, como cliques, moedas, chaves, pregos, parafusos ou outros pequenos objetos de metal que possam fazer a conexão entre um terminal e outro.** Encurtar os terminais da bateria pode causar queimaduras ou incêndio.
- d. Em condições abusivas, o líquido pode ser expelido da bateria; evite contato. Se o contato ocorrer de forma acidental, lave com água. Se o líquido entrar em contato com os olhos, procure ajuda médica.** O líquido expelido da bateria pode causar irritação ou queimaduras.

## 6. Serviço

- a. Peça a um técnico para fazer a manutenção de sua ferramenta elétrica utilizando apenas peças de reposição idênticas.** Isso garantirá que a segurança da ferramenta elétrica será mantida.









## 7. Segurança elétrica



**Advertência!** Se o cabo de força estiver danificado, deverá ser substituído pelo fabricante, pelo Centro de Serviço Autorizado da BLACK+DECKER ou uma pessoa igualmente qualificada para evitar acidentes. Se o cabo for reparado ou substituído por uma pessoa qualificada, mas não autorizada pela BLACK+DECKER, a garantia será perdida.

## 8. Rótulos da ferramenta

A etiqueta da ferramenta pode conter os seguintes símbolos:

	Leia o manual de instruções	Hz ..... Hertz		..... Construção Classe II
	Use proteção para olhos	W ..... Watts		..... Terminal de Aterramento
	Use Proteção Auditiva	min ..... minutos		..... Símbolo de Alerta de Segurança
			..... Corrente Alternada	
			..... Corrente Direta	
V ..... Volts		n <sub>0</sub> ..... Sem Velocidade de Carga	...../min..	Revolução por min. ou alternção por minuto
A ..... Amperes				



Antes de revisar um cabo danificado, retire sempre o plugue da tomada de corrente. Tenha cuidado em não utilizar o cortador se o cabo estiver danificado.



Tenha cuidado com os objetos que saem voando.



Mantenha outras pessoas afastadas da zona de corte.



Não exponha o aparelho à chuva nem à umidade.



Diretiva 2000/14/CE sobre a potência acústica garantida.

## CARACTERÍSTICAS (Página 2)

1. Gatilho de disparo
2. Botão de bloqueio
3. Punho ergonômico
4. Protetor da lâmina
5. Alça de apoio
6. Carregador de 20V MAX\*
7. Bateria de 20V MAX\*
8. Lâmina

## INSTRUÇÕES ADICIONAIS DE SEGURANÇA PARA APARADORES

- ▶ Use óculos de segurança ao operar esta ferramenta.
- ▶ Use luvas ao operar esta ferramenta.

- ▶ Use proteção auricular ao operar esta ferramenta.
- ▶ Desconecte imediatamente o cabo da fonte de energia caso ele esteja danificado ou cortado.
- ▶ Não exponha a ferramenta à chuva ou umidade.
- ▶ Mantenha o cabo longe das lâminas enquanto estiver usando esta ferramenta.
- ▶ Caso nunca tenha usado um aparador antes, de preferência procure instruções práticas de um usuário experiente além de estudar este manual.
- ▶ Nunca toque as lâminas enquanto esta ferramenta estiver em funcionamento.
- ▶ Nunca tente forçar as lâminas a pararem.
- ▶ Não abaixe a ferramenta até que as lâminas parem.
- ▶ Verifique periodicamente as lâminas para verificar danos e desgastes. Não use a ferramenta quando as lâminas estiverem desgastadas ou danificadas.
- ▶ Tome cuidado para evitar que objetos rígidos (e.g. fio de metal, vigas) sejam tocados ao aparar. Caso você toque, acidentalmente, qualquer objeto, imediatamente desligue a ferramenta, desconecte-a e verifique se há danos.
- ▶ Caso a ferramenta comece a vibrar de maneira anormal, imediatamente desligue-a e verifique se há danos.
- ▶ Caso a ferramenta engasgue, desligue-a imediatamente. Desconecte a ferramenta antes de tentar remover quaisquer obstruções.
- ▶ Após o uso, coloque a capa fornecida sobre as lâminas.
- ▶ Guarde a ferramenta, certificando-se que a lâmina não seja exposta.
- ▶ Sempre certifique-se de que todas as empunhaduras e proteções estejam ajustadas ao utilizar a ferramenta. Nunca tente usar uma ferramenta incompleta ou ferramenta com modificações não autorizadas.
- ▶ Nunca permita que crianças utilizem as ferramentas.
- ▶ Esteja ciente dos fragmentos que caem ao cortar os lados mais altos de uma borda.
- ▶ Este aparelho não se destina a uso por pessoas jovens ou doentes sem supervisão. Crianças devem ser supervisionadas para garantir que elas não brinquem com o aparelho.
- ▶ Se o cabo de suprimento de energia for danificado, ele deve ser substituído pelo fabricante ou por uma Central de Assistência Técnica autorizada pela BLACK+DECKER para evitar perigos.il.

## INSTRUÇÕES IMPORTANTES DE SEGURANÇA PARA CARREGADORES DE BATERIA

**Guarde estas instruções:** Este manual contém importantes instruções de segurança para carregadores de bateria.

- ▶ Antes de usar o carregador, leia todas as instruções e indicações de precaução no carregador, no kit de baterias e nos produtos que usarem o kit de baterias.

△ **Advertências! Perigo de choque.** Não deixe que qualquer líquido penetre no carregador.

△ **Precaução: Perigo de queimaduras.** Para reduzir o risco de ferimentos, carregue só as baterias BLACK+DECKER indicadas. Outros tipos de bateria podem explodir, causando ferimentos e danos pessoais.

△ **Precaução:** Em certas condições, com o carregador ligado na tomada de corrente, o carregador pode ser mais reduzido por algum material externo. Materiais externos de natureza condutora, tais como - sem limitar-se a - lâ de aço, folha de alumínio, ou qualquer acumulação de partículas metálicas devem ser mantidos fora das cavidades do carregador. Desconecte sempre o carregador da tomada de corrente, quando não houver nenhum kit de baterias na cavidade. Desconecte o carregador antes de começar a limpar

△ **Advertências!:**

- ▶ **Não tente carregar o kit de baterias com quaisquer outros carregadores que não sejam os incluídos neste manual.** O carregador e o kit de baterias são concebidos especificamente para funcionar juntos.
- ▶ **Esses carregadores não se destinam a quaisquer usos que não seja carregar as baterias recarregáveis BLACK+DECKER indicadas.** Quaisquer outros usos podem provocar riscos de incêndio, choques elétricos ou eletrocussão.
- ▶ **Não deixe o carregador exposto à chuva ou neve.**
- ▶ **Puxe a tomada em vez do fio, ao desconectar o carregador.** Isso reduzirá o risco de dano à tomada elétrica e ao fio.
- ▶ **Assegure-se de que o fio esteja colocado de tal maneira que não seja pisado, tropeçado, ou de qualquer outro modo sujeito a dano ou tensão.**
- ▶ **Não use um cabo de extensão, a menos que seja absolutamente necessário.** O uso de um cabo de extensão inapropriado poderia resultar em risco de incêndio, choque elétrico, ou eletrocussão.
- ▶ **Um cabo de extensão deve ter o tamanho do fio adequado para a segurança.** Quando maior for a bitola, maior é a capacidade do cabo ou extensão. Um cabo menor vai causar uma queda na tensão da linha, resultando em perda de potência e superaquecimento. Ao usar mais de uma extensão para compensar o comprimento total, certifique-se que cada extensão individual contenha pelo menos o tamanho mínimo do fio. A tabela a seguir mostra o tamanho correto para usar, dependendo do comprimento do cabo e da amperagem nominal. Em caso de dúvida, use a bitola maior.

Tensão (Volts)	Comprimento do cabo de extensão em metros (m)				
	0-7	7-15	15-30	30-50	
120-127V	0-7	7-15	15-30	30-50	
220V	0-15	15-30	30-60	60-100	
Faixa de Corrente nominal (Amperes)	Secção mínima do cabo de extensão em milímetros quadrados (mm <sup>2</sup> )				
	0-6A	1,0	1,5	1,5	2,5
	6-10A	1,0	1,5	2,5	4,0
	10-12A	1,5	1,5	2,5	4,0
	12-16A	2,5	4,0	Not recommended	

- ▶ **Não coloque qualquer objeto em cima do carregador, nem coloque o carregador sobre uma superfície suave que possa bloquear as aberturas de ventilação e resultar em excessivo calor interno. Coloque o carregador em uma posição distante de qualquer fonte de calor.** O carregador é ventilado através de ranhuras na parte superior e na parte inferior da caixa.
- ▶ **Não monte o carregador na parede ou o fixe permanentemente a qualquer superfície. O carregador se destina a ser usado sobre uma superfície plana e estável (isto é, o topo de uma mesa, o topo de um banco).**
- ▶ **Não opere o carregador com fio ou tomada danificados — faça-os substituir imediatamente.**
- ▶ **Não opere o carregador, se ele tiver recebido um golpe forte, tiver caído, ou então sido danificado de qualquer maneira. Leve-o a um centro de serviço autorizado.**
- ▶ **Não desmonte o carregador, leve-o a um centro de serviço autorizado, quando precisar de um serviço ou conserto.** Uma remontagem incorreta pode resultar em risco de choque elétrico, eletrocussão ou incêndio.
- ▶ **Desconecte o carregador da tomada, antes de fazer qualquer limpeza.** Isso reduzirá o risco de choque elétrico. Remover o kit de baterias não reduz o risco.
- ▶ **NUNCA tente conectar 2 carregadores juntos.**
- ▶ **O carregador está concebido para operar com energia elétrica doméstica padrão (127V/220V). Não tente usá-lo em qualquer outra tensão.**

## INSTRUÇÕES IMPORTANTES DE SEGURANÇA PARA KITS DE BATERIAS

△ **Advertências!** Para uma operação segura, leia este manual e os manuais originalmente fornecidos com a ferramenta, antes de usar o carregador.

O kit de baterias não está completamente carregado, na embalagem. Antes de usar o kit de baterias e seu carregador, leia as instruções de segurança abaixo. Siga então os procedimentos de carregamento indicados.

### LEIA TODAS AS INSTRUÇÕES

- ▶ **Não incinere o kit de baterias, mesmo se ele estiver severamente danificado ou estiver completamente desgastado.** O kit de baterias pode explodir em um incêndio. Quando os kits de baterias são queimados, geram fumaças e materiais tóxicos.
- ▶ **Não carregue ou use baterias em atmosferas explosivas, tais como na presença de líquidos, gases ou poeiras inflamáveis.** Inserir ou remover a bateria do carregador pode provocar a ignição das poeiras ou fumaças.
- ▶ **Se o conteúdo das baterias entrar em contato com a pele, lave imediatamente a área com sabão suave e água.** Se o líquido da bateria entrar nos olhos, enxague o olho aberto com água durante 15 minutos ou até cessar a irritação. Se for necessário atendimento médico, o eletrólito para baterias de Lítio-Ion é composto por uma mistura de carbonatos líquidos orgânicos e sais de lítio.
- ▶ **O conteúdo das células de baterias abertas pode causar irritação respiratória.** Providencie ar fresco. Se os sintomas persistirem, procure atendimento médico.

△ **Advertências! Perigo de queimadura.** O líquido da bateria pode ser inflamável, se for exposto a faísca ou chama.

- ▶ Carregue o kit de baterias somente em carregadores BLACK+DECKER.
- ▶ **Não respingue ou submerja em água ou outros líquidos.** Isso pode causar falha prematura das células.
- ▶ **Não armazene ou use a ferramenta e o kit de baterias em locais onde a temperatura possa atingir ou exceder 40°C (105°F) (tais como galpões externos ou construções metálicas no verão).**

△ **Advertência! Nunca tente abrir o kit de baterias, por nenhum motivo.** Se o kit de baterias estiver rachado ou estragado, não o introduza no carregador. Não esmague, deixe cair ou danifique o kit de baterias. Não use um kit de baterias ou carregador que tenha recebido um golpe forte, tenha caído, sido pisado ou estragado de qualquer forma (isto é, furado com pregos, batido com um martelo ou pisado). Os kits de baterias estragados devem ser devolvidos ao centro de serviço, para reciclagem.

△ **Advertência! Perigo de incêndio.** Não armazene ou carregue baterias de forma que objetos de metal possam entrar em contato com os terminais expostos de baterias. Por exemplo, não coloque baterias em aventais, bolsos, caixas de ferramentas, caixas de kits de produtos, gavetas etc., com pregos espalhados, parafusos, chaves etc. **Transportar baterias pode causar incêndios, se os**



terminais da bateria inadvertidamente entrem em contato com materiais condutores tais como chaves, moedas, ferramentas manuais e coisas do gênero.

**As Regulamentações do Departamento Americano de Transporte de Materiais Perigosos (HMR)** de fato proíbem transportar baterias em aviões comerciais ou outros aeroplanos (isto é, empacotadas em malas de viagem e bagagem de mão), A NÃO SER QUE elas estejam adequadamente protegidas de curtos circuitos. Assim, quando transportar baterias individualmente, assegure-se de que os terminais da bateria estejam protegidos e bem isolados de materiais que pudessem entrar em contato com elas e causar curto circuito.

**Nota: As baterias de lítio-Ion não devem ser colocadas em bagagens despachadas.**

### Recomendações de Armazenagem

1. O melhor lugar de armazenagem é aquele que é frio e seco, longe da luz direta do sol e do excesso de calor ou frio.
2. Armazenagem longa não danifica o kit de baterias ou o carregador.

## CARREGAMENTO DE PACOTES DE BATERIAS, INSTALAÇÃO E REMOÇÃO

### Procedimento de Carregamento

Os carregadores BLACK+DECKER são concebidos para carregar kits de baterias BLACK+DECKER em 3,5-4 horas, dependendo do pacote que está sendo carregado.

1. Ligue o carregador em uma tomada apropriada antes de introduzir o kit de baterias (7).
2. Introduza o kit de baterias no carregador, como se mostra na (6) Fig. A.



3. A luz verde LED piscará, indicando que a bateria está sendo carregada.



4. A conclusão do carregamento é indicada quando a luz verde LED se mantiver acesa continuamente. O kit está completamente carregado e pode ser usado imediatamente ou deixado no carregador.

**Recarregue as baterias descarregadas logo que seja possível depois do uso, ou a vida da pilha pode ser enormemente reduzida.**

**Para uma vida mais longa da bateria, não descarregue as baterias completamente.** É aconselhável que as baterias sejam recarregadas depois de cada uso.

### DIAGNÓSTICOS DO CARREGADOR

Este carregador está desenhado para detectar certos problemas que poderiam surgir com os pacotes de baterias ou com a fonte de alimentação. Os problemas são identificados através de uma luz de LED que pisca com diferentes padrões.

### Bateria em mau estado



O carregador pode detectar se a bateria está débil ou danificada. A luz de LED pisca segundo o padrão indicado na etiqueta. Caso observe este padrão intermitente de bateria em mau estado, interrompa o carregamento da bateria. Devolva-a ao posto de serviço ou leve-a a um centro de reciclagem.

### Retardo devido a pacote de bateria quente/fria



Quando o carregador detecta uma bateria muito quente ou muito fria, automaticamente inicia o Retardo por pacote de bateria Quente/Fria, e suspende a carga até a bateria estar normalizada. Após isso, o carregador muda automaticamente para o modo "Pacote Carregando". Essa funcionalidade garante a máxima vida útil da bateria. A luz pisca segundo o padrão que aparece na etiqueta.

### Problemas com a linha de potência



Quando o carregador é usado com certas fontes de alimentação portáteis, como geradores ou fontes de conversão CD-CA, o carregador pode suspender temporariamente a operação. A luz de LED pisca no padrão indicado na etiqueta. Isto indica que a fonte de alimentação está fora dos limites.

### Deixar a bateria no carregador

O carregador e o kit de baterias podem ser deixados conectados com a luz verde LED brilhando indefinidamente. O carregador manterá o kit de baterias fresco e completamente carregado.

### Notas importantes de carregamento

1. A vida mais longa e o melhor desempenho podem ser conseguidos se o kit de baterias for carregado quando a temperatura do ar estiver entre 18°C e 24°C (65°F e 75°F). **Não carregue** o kit de baterias com uma temperatura do ar abaixo de +4.5°C (+40°F), ou acima de +40.5°C (+105°F). Isto é importante e evitará sérios danos ao kit de baterias.
2. O carregador e o kit de baterias podem ficar quentes ao toque enquanto estiver carregando. Esta é uma condição normal, e não indica nenhum problema. Para facilitar o resfriamento do kit de baterias depois do uso, evite colocar o carregador ou o kit de baterias em um ambiente quente, tal como em um galpão de metal, ou um reboque não isolado.
3. Se o kit de baterias não carregar apropriadamente:
  - a. Examine a corrente no receptáculo, ligando uma lâmpada ou outro aparelho.
  - b. Verifique se o receptáculo está conectado a um interruptor de luz que desliga a energia quando

you apaga as luzes.

- c. Leve o carregador e o kit de baterias para um local onde a temperatura do ar do ambiente for de aproximadamente 18° a 24°C (65°F a 75°F).
  - d. Se o problema de carregamento persistir, leve a ferramenta, o kit de baterias e o carregador a seu centro de serviço local.
4. O kit de baterias deve ser recarregado quando ele falha em produzir suficiente energia em tarefas que antes eram feitas facilmente. **Não continue** a usar nessas condições. Siga os procedimentos para carregar. Você também pode carregar um kit parcialmente usado, quando não quiser que algum acontecimento adverso afete o kit de baterias.
  5. Materiais externos de natureza condutora, tais como - sem limitar-se a - lâ de aço, folha de alumínio, ou qualquer acumulação de partículas metálicas devem ser mantidos longe das cavidades do carregador. Desconecte sempre o carregador da fonte de alimentação, quando não houver nenhum kit de baterias na cavidade. Desconecte o carregador antes de começar a limpá-lo.
  6. Não congele nem submerja o carregador em água ou qualquer outro líquido.

△ **Advertência! Perigo de choque.** Não deixe que qualquer líquido penetre no carregador. Nunca tente abrir o kit de baterias, por nenhum motivo. Se a caixa de plástico do kit de baterias quebrar ou rachar, devolva-a a um centro de serviço, para reciclagem.

## INSTRUÇÕES PARA A MONTAGEM

△ **Advertência!** Assegure-se de retirar a bateria, antes da montagem ou desmontagem de qualquer peça.

## FERRAMENTAS NECESSÁRIAS PARA A MONTAGEM (NÃO FORNECIDAS)

- Chave de fenda Phillips

## INSTALAÇÃO DO PROTETOR E DA ALAVANCA DO INTERRUPTOR NA APARADOR DE CERCAS VIVAS

△ **Advertência!** Só utilize o cortador de cercas com o protetor e a alavanca do interruptor estando devidamente montados. O uso do corta cercas sem o protetor e a alavanca do interruptor apropriados (fornecidos) poderia provocar graves lesões pessoais.

O cortador de cercas vem com o protetor e a alavanca do interruptor agregados à ferramenta com uma amarra de plástico.

### Para montar o cortador de cercas:

- ▶ Corte a amarra de plástico
- ▶ Tire os seis parafusos que estão parcialmente enroscados na tampa do cortador de cercas (Fig. B).
- ▶ Deslize o protetor sobre a parte dianteira da tampa

do cortador de cercas.

- ▶ Insira dois dos seis parafusos nos orifícios situados de lado no protetor e ajuste-os firmemente (Fig. C).
- ▶ Deslize a alavanca do interruptor sobre a parte dianteira da tampa do cortador de cercas, atrás do protetor.
- ▶ Insira os quatro parafusos restantes nos orifícios situados de lado na alavanca do interruptor e ajuste-os firmemente (Fig. D).

## INSTALAÇÃO E EXTRAÇÃO DO KIT DE BATERIA DA FERRAMENTA

△ **Precaução!** Assegure-se de que o botão de bloqueio está travado, para evitar a ativação do interruptor, antes de extrair ou instalar a bateria.

### Para instalar o kit de baterias:

Introduza o kit de baterias (7) na ferramenta, até ouvir um clique (Fig. E). Certifique-se de que o kit de bateria está completamente ajustado e totalmente encaixado em sua posição.

### Para extrair o kit de baterias:

Pressione o botão de liberação da bateria, como é mostrado na Fig. E e puxe o kit de baterias, até extraí-lo da ferramenta.

## INSTRUÇÕES DE OPERAÇÃO Interruptor

- ▶ Para ligar o aparelho, empurre o botão de bloqueio (2) para baixo e aperte o disparador (1), como é mostrado na Fig. F. Quando a ferramenta começar a funcionar, pode liberar o botão de bloqueio. Para manter a ferramenta funcionando, é preciso continuar apertando o disparador.
  - ▶ Para desligar a ferramenta, solte o disparador.
- △ **Advertência!** Nunca tente bloquear um interruptor na posição de acendimento.

## INSTRUÇÕES DE PODA

### 1. Posição de trabalho -

ConsERVE os pés apoiados adequadamente. Procure não perder o equilíbrio. Use óculos de segurança, sapato antiderrapante e luvas, sempre que for possível. Sustente firmemente a ferramenta com as duas mãos e LIGUE-A. Sustente sempre a unidade como se mostra nas ilustrações, com uma mão no cabo do interruptor e a outra na asa. Nunca sustente a ferramenta pelo corpo da mesma (Fig. G).

### 2. Poda de plantas novas (Fig. H) -

Um movimento amplo, em forma de varredura, alimentando a lâmina através dos galhos é a maneira mais efetiva. Incline levemente a lâmina na mesma direção em que estiver fazendo os movimentos.

△ **Precaução!** Não use a aparador de cercas vivas para cortar talos que tenham um diâmetro maior do que 3/4" (19 mm). Use a aparador de cercas vivas para cortar cercas normais, do tipo dos que se encontram fora de casas e edifícios.

### 3. Nivelamento de cercas (Fig. I) -

Para conseguir cercas excepcionalmente niveladas, pode pendurar uma corda ao longo da sebe e à altura desejada, para servir como guia.

### 4. Corte lateral de cercas (Fig. J) -

Sustente a aparador de cercas vivas como se observa na figura e comece o corte desde a base para cima.

△ **Advertência!** PARA PROTEGER-SE DE LESÕES, OBSERVE O SEGUINTE:

- ▶ Leia o manual de instruções, antes de usar a aparador de cercas vivas, e conserve o manual.
- ▶ Examine se há objetos estranhos na sebe, como fios ou cercas, antes de cada uso.
- ▶ Conserve as mãos nos cabos. Não se estenda sobre a ferramenta.
- ▶ Não utilize a aparador de cercas vivas, em condições de muita umidade.

△ **Precaução!** AS LÂMINAS GIRAM DEPOIS DE DESLIGAR.

△ **Perigo!** MANTENHA SUAS MÃOS AFASTADAS DAS LÂMINAS.

## MANUTENÇÃO

A sua ferramenta BLACK+DECKER foi concebida para funcionar por um longo período de tempo com uma manutenção mínima. Uma utilização continuamente satisfatória depende de uma manutenção apropriada da ferramenta e de uma limpeza regular. O seu carregador não necessita de manutenção para além da limpeza regular.

△ **Advertência!** Retire o kit de baterias, antes de fazer a manutenção, limpar ou retirar material do artefato de jardinagem.

As lâminas de corte são feitas de aço temperado de alta qualidade e não necessitam ser afiadas, se tiverem uso normal. Entretanto, se baterem acidentalmente em uma cerca de arame, pedras, vidros ou outros objetos de dureza semelhante, as lâminas podem sofrer mossas (Fig. K). Não é necessário eliminar as mossas, enquanto elas não interferirem com o movimento das lâminas; se houver interferência, desconecte a bateria e use uma lixa ou pedra de amolar para eliminar essas mossas.

Se, acidentalmente, você soltar a aparador de cercas vivas, examine-a com cuidado, para procurar danos. Se a lâmina se dobrar, se a tampa rachar ou se o cabo se quebrar, ou se você encontrar outra condição que possa afetar o funcionamento da aparador de cercas vivas, leve a unidade ao Centro de Serviço BLACK+DECKER, para ser reparada antes de voltar a ser utilizada.

Os fertilizantes e outros produtos químicos para jardinagem contêm agentes que aceleram a corrosão dos metais. Não guarde a ferramenta em lugares adjacentes a fertilizantes e outros produtos químicos. Depois de extrair a bateria, use apenas um sabão suave e um pano úmido para limpar a ferramenta. Nunca permita que penetrem líquidos na ferramenta nem submerja nenhuma de suas peças em nenhum líquido.

△ **Importante!** Para garantir a **SEGURANÇA** e **CONFIABILIDADE** do produto, os reparos, manutenção, e ajustes (além daqueles deste manual) devem ser realizados por oficinas autorizadas, sempre usando peças originais.

## ACESSÓRIOS

Há uma variedade de acessórios encontrados em centros de serviço autorizados recomendados para o uso com sua ferramenta.

△ **Cuidado!** O uso de qualquer acessório não recomendado para esta ferramenta pode ser perigoso.

## PROTEÇÃO DO MEIO AMBIENTE



Coleta Seletiva. Este produto não deve ser descartado junto com o lixo doméstico normal. Caso ache necessário que seu produto BLACK+DECKER seja substituído, ou caso não seja mais útil para você, não jogue-o fora junto com o lixo doméstico normal. Disponibilize este produto para coleta seletiva.



A coleta seletiva de produtos e embalagens usadas permite que os materiais sejam reciclados e utilizados novamente. A reutilização de materiais reciclados ajuda a prevenir poluição ambiental e reduz a demanda de matéria prima. Regulamentos locais podem prever a coleta seletiva de produtos elétricos, em lixeiras municipais ou pelo vendedor ao comprar um produto novo.

## BATERIAS



As baterias BLACK+DECKER podem ser recarregadas diversas vezes. Ao final de sua vida útil, descarte as baterias com o devido cuidado ao meio ambiente:

- ▶ Descarregue completamente a bateria e depois remova da ferramenta.
- ▶ As baterias de NiCd, NiMH and Li-Ion são recicláveis. Leve-as a qualquer representante autorizado ou estação de reciclagem local.

# 20 • PORTUGUÊS

## DADOS TÉCNICOS

### APARADOR DE CERCAS VIVAS LHT2220

Tensão 20 V === MAX\*

Velocidade .../min  
sem carga (rpm) 1300

Largura de lâmina pol.  
(mm) 22 (558)

Capacidade de corte pol.  
(mm) Até 3/4 (19)

Ação da lâmina Duplo

Peso com a bateria kg  
(lbs) 2,6 (5,7)

## CARREGADOR

TIPO AR B2C B3 BR

Tensão de entrada V 100-240V 220 100-240V 100-240V

Frequência Hz 50/60

Corrente de entrada mA 300

Tensão de saída V 8 - 20 ===

Corrente mA 400

Tempo de carga hr 3,5 - 4

## BATERIA

Tensão 20 V === MAX\*

Capacidade Ah 1,5

Tipo de bateria Ion Litio

\* Tensão máxima da bateria inicial (Medido sem uma carga de trabalho) é de 20 volts. A tensão nominal é de 18V.

**DETECTANDO PROBLEMAS**

<b>PROBLEMA</b>	<b>POSSÍVEIS CAUSAS</b>	<b>POSSÍVEL SOLUÇÃO</b>
Funcionamento lento e ruidoso ou lâminas quentes.	Lâminas secas, enferrujadas	Lubrifique as lâminas
	Lâminas ou suporte da lâmina dobrado	Endireite-os
	Dentes dobrados ou danificados	Endireite os dentes
	Pinos soltos na lâmina	Aperte os pinos da lâmina
A unidade não liga.	Conjunto de baterias não instalado corretamente.	Verifique a instalação do conjunto de baterias.
	Conjunto de baterias não carregado.	Verifique os requisitos de carga do conjunto de baterias.
A bateria não carrega.	Conjunto de baterias não inserido no carregador.	Insira o conjunto de baterias no carregador até aparecer o LED verde.
	Carregador não conectado.	Conecte o carregador a uma tomada que funcione. Consulte "Observações Importantes de Carga" para obter mais detalhes.
	Temperatura ambiente muito quente ou muito fria.	Mova o carregador e o conjunto de baterias para uma temperatura ambiente acima de 40°F (4,5°C) ou abaixo de 105°F (+40,5°C).

**INFORMAÇÕES DE SERVIÇO**

A BLACK+DECKER possui uma das maiores Redes de Serviços do País, com técnicos treinados para manter e reparar toda a linha de produtos BLACK+DECKER. **Ligue: 0800-703 4644** ou consulte nosso site:

[www.blackanddecker.com.br](http://www.blackanddecker.com.br), para saber qual é a mais próxima de sua localidade.

**DO NOT RETURN THIS PRODUCT TO THE STORE,** first contact your local BLACK+DECKER office or nearest authorized service center.

## GENERAL SAFETY RULES

⚠ **Warning!** Read and understand all instructions. Failure to follow all instructions listed below, may result in electric shock, fire and/or serious personal injury.

## SAVE THESE INSTRUCTIONS



### SAFETY INSTRUCTIONS

#### General power tool safety warnings.

**Warning! Read all safety warnings and all instructions.** Failure to follow the warnings and instructions listed below may result in electric shock, fire and/or serious injury.

#### Save all warnings and instructions for future reference.

The term "power tool" in all of the warnings listed below refers to your mains operated (corded) power tool or battery operated (cordless) power tool.

#### 1. Work area safety

- a. **Keep work area clean and well lit.** Cluttered and dark areas invite accidents.
- b. **Do not operate power tools in explosive atmospheres, such as in the presence of flammable liquids, gases or dust.** Power tools create sparks which may ignite the dust or fumes.
- c. **Keep children and bystanders away while operating a power tool.** Distractions can cause you to lose control.

#### 2. Electrical safety

- a. **Power tool plugs must match the outlet. Never modify the plug in any way. Do not use any adapter plugs with earthed (grounded) power tools.** Unmodified plugs and matching outlets will reduce risk of electric shock.
- b. **Avoid body contact with earthed or grounded surfaces such as pipes, radiators, ranges and refrigerators.** There is an increased risk of electric shock if your body is earthed or grounded.
- c. **Do not expose power tools to rain or wet conditions.** Water entering a power tool will increase the risk of electric shock.
- d. **Do not abuse the cord. Never use the cord for carrying, pulling or unplugging the power tool. Keep cord away from heat, oil, sharp edges or moving parts.** Damaged or entangled cords increase the risk of electric shock.
- e. **When operating a power tool outdoors, use an extension cord suitable for outdoor use.** Use of

a cord suitable for outdoor use reduces the risk of electric shock.

- f. **If operating a power tool in a damp location is unavoidable, use a residual current device (RCD) protected supply.** Use of an RCD reduces the risk of electric shock. **Note:** The term "Residual Current Device (RCD)" can be replaced by "Ground Fault Circuit Interrupter (GFCI)" or by "Earth Leakage Circuit Breaker (ELCB)".
3. **Personal safety**
    - a. **Stay alert, watch what you are doing and use common sense when operating a power tool. Do not use a power tool while you are tired or under the influence of drugs, alcohol or medication.** A moment of inattention while operating power tools may result in serious personal injury.
    - b. **Use personal protective equipment. Always wear eye protection.** Protective equipment such as dust mask, non-skid safety shoes, hard hat, or hearing protection used for appropriate conditions will reduce personal injuries.
    - c. **Prevent unintentional starting. Ensure the switch is in the off-position before connecting to power source and/or battery pack, picking up or carrying the tool.** Carrying power tools with your finger on the switch or energizing power tools that have the switch on invites accidents.
    - d. **Remove any adjusting key or wrench before turning the power tool on.** A wrench or a key left attached to a rotating part of the power tool may result in personal injury.
    - e. **Do not overreach. Keep proper footing and balance at all times.** This enables better control of the power tool in unexpected situations.
    - f. **Dress properly. Do not wear loose clothing or jewelry. Keep your hair, clothing and gloves away from moving parts.** Loose clothes, jewelry or long hair can be caught in moving parts.
    - g. **If devices are provided for the connection of dust extraction and collection facilities, ensure these are connected and properly used.** Use of these devices can reduce dust related hazards.
  4. **Power tool use and care**
    - a. **Do not force the power tool. Use the correct power tool for your application.** The correct power tool will do the job better and safer at the rate for which it was designed.
    - b. **Do not use the power tool if the switch does not turn it on and off.** Any power tool that cannot be controlled with the switch is dangerous and must be repaired.
    - c. **Disconnect the plug from the power source and/or the battery pack from the power tool before making any adjustments, changing accessories,**

or storing power tools. Such preventive safety measures reduce the risk of starting the power tool accidentally.

- d. **Store idle power tools out of the reach of children and do not allow persons unfamiliar with the power tool or these instructions to operate the power tool.** Power tools are dangerous in the hands of untrained users.
- e. **Maintain power tools. Check for misalignment or binding of moving parts, breakage of parts and any other condition that may affect the power tools operation. If damaged, have the power tool repaired before use.** Many accidents are caused by poorly maintained power tools.
- f. **Keep cutting tools sharp and clean.** Properly maintained cutting tools with sharp cutting edges are less likely to bind and are easier to control.
- g. **Use the power tool, accessories and tool bits, etc. in accordance with these instructions, taking into account the working conditions and the work to be performed.** Use of the power tool for operations different from those intended could result in a hazardous situation.

**5. Battery tool use and care**

- a. **Recharge only with the charger specified by the manufacturer.** A charger that is suitable for one type of battery pack may create a risk of fire when used with another battery pack.
- b. **Use power tools only with specifically designated battery packs.** Use of any other battery packs may create a risk of injury and fire.
- c. **When battery pack is not in use, keep it away from other metal objects, like paper clips, coins, keys, nails, screws, or other small metal objects, that can make a connection from one terminal to another.** Shorting the battery terminals together may cause burns or a fire.
- d. **Under abusive conditions, liquid may be ejected from the battery; avoid contact.** If contact accidentally occurs, flush with water. If liquid contacts eyes, additionally seek medical help. Liquid ejected from the battery may cause irritation or burns.

**6. Service**

- a. **Have your power tool serviced by a qualified repair person using only identical replacement parts.** This will ensure that the safety of the power tool is maintained.

**7. Electrical safety**



**Warning!** If the power cord is damaged, it must be replaced by the manufacturer, authorized BLACK+DECKER Service Center or an equally qualified person in order to avoid damage or

injury. If the power cord is replaced by an equally qualified person, but not authorized by BLACK+DECKER, the warranty will not be valid.

**8. Labels on tool**

The label on your tool may include the following symbols:

	Read Instructions Manual	Hz ..... Hertz	W ..... Watts	min ..... minutes		Class II Construction
	Use Eye Protection		..... Alternating Current		..... Safety Alert Symbol	..... Earthing Terminal
	Use Ear Protection		..... Direct Current		..... /min..	..... Revolutions or Reciprocation per minute
V ..... Volts	A ..... Amperes	n <sub>0</sub> ..... No-Load Speed				

Always remove the plug from the socket before inspecting a damaged cable. Be careful not to use your strimmer if the cable is damaged.

Beware of flying objects.

Keep bystanders away from the cutting area.

Do not expose the appliance to rain or high humidity.

Directive 2000/14/EC guaranteed sound power.

**FEATURES (Page 2)**

1. Triggerswitch
2. Lock button
3. Switch handle
4. Blade guard
5. Bail handle
6. 20V MAX\* Charger
7. 20V MAX\* Battery
8. Blade

**ADDITIONAL SAFETY INSTRUCTIONS FOR HEDGE TRIMMERS**

- ▶ Wear safety glasses or goggles when operating this tool.
- ▶ Wear gloves when operating this tool.
- ▶ Wear ear protection when operating this tool.
- ▶ Immediately disconnect the cable from the mains if it is damaged or cut.
- ▶ Do not expose the tool to rain or high humidity.
- ▶ Keep the cable away from the blades while using this tool.
- ▶ If you have not used a hedgetrimmer before, preferably seek practical instruction by an experienced user in addition to studying this manual.
- ▶ Never touch the blades while the tool is running.
- ▶ Never attempt to force the blades to come to a standstill.
- ▶ Do not put the tool down until the blades have come

to a complete standstill.

- ▶ Regularly check the blades for damage and wear. Do not use the tool when the blades are worn or damaged.
- ▶ Take care to avoid hard objects (e.g. metal wire, railings) when trimming. Should you accidentally hit any such object, immediately switch the tool off, unplug it and check for any damage.
- ▶ Should the tool start to vibrate abnormally, immediately switch it off and check for any damage.
- ▶ If the tool stalls, immediately switch it off. Unplug the tool before attempting to remove any obstructions.
- ▶ After use, place the blade sheath supplied over the blades.
- ▶ Store the tool, making sure that the blade is not exposed.
- ▶ Always ensure that all handles and guards are fitted when using the tool. Never attempt to use an incomplete tool or a tool with unauthorized modifications.
- ▶ Never allow children to use the tool.
- ▶ Be aware of falling debris when cutting the higher sides of a hedge.
- ▶ This appliance is not intended for use by young or infirm persons without supervision. Children must be supervised to ensure they do not play with the appliance.
- ▶ If the supply cord is damaged, it must be replaced by the manufacturer or an authorized BLACK+DECKER Service Centre in order to avoid a hazard.

## IMPORTANT SAFETY INSTRUCTIONS FOR BATTERY CHARGERS

**Save these instructions:** This manual contains important safety instructions for battery chargers.

- ▶ Before using charger, read all instructions and cautionary markings on charger, battery pack, and product using battery pack.

⚠ **Warnings! Shock hazard.** Do not allow any liquid to get inside charger.

⚠ **Caution: Burn hazard.** To reduce the risk of injury, charge only designated BLACK+DECKER batteries. Other types of batteries may burst causing personal injury and damage.

⚠ **Caution:** Under certain conditions, with the charger plugged in to the power supply, the charger can be shorted by foreign material. Foreign materials of a conductive nature such as, but not limited to, steel wool, aluminum foil, or any buildup of metallic particles should be kept away from charger cavities. Always unplug the charger from the power supply when there is no battery pack in the cavity. Unplug charger before attempting to clean.

⚠ **Warnings!:**

- ▶ **Do not attempt to charge the battery pack with any chargers other than the ones in this manual.** The charger and battery pack are specifically designed to work together.
- ▶ **These chargers are not intended for any uses other than charging designated BLACK+DECKER rechargeable batteries.** Any other uses may result in risk of fire, electric shock or electrocution.
- ▶ **Do not expose charger to rain or snow.**
- ▶ **Pull by plug rather than cord when disconnecting charger.** This will reduce risk of damage to electric plug and cord.
- ▶ **Make sure that cord is located so that it will not be stepped on, tripped over, or otherwise subjected to damage or stress.**
- ▶ **Do not use an extension cord unless it is absolutely necessary.** Use of improper extension cord could result in risk of fire, electric shock, or electrocution.
- ▶ **An extension cord must have adequate wire size (AWG or American Wire Gauge) for safety.** The smaller the gauge number of the wire, the greater the capacity of the cable, that is 16 gauge has more capacity than 18 gauge. When using more than one extension to make up the total length, be sure each individual extension contains at least the minimum wire size.

Voltage (Volts)	Total length of cord in meters (m)				
	0-7	7-15	15-30	30-50	
120-127V	0-7	7-15	15-30	30-50	
220V	0-15	15-30	30-60	60-100	
Rated Ampere Range	Minimal cross-sectional area of the cord in millimeters (mm <sup>2</sup> )				
	0-6A	1,0	1,5	1,5	2,5
	6-10A	1,0	1,5	2,5	4,0
	10-12A	1,5	1,5	2,5	4,0
	12-16A	2,5	4,0	Not recommended	

- ▶ **Do not place any object on top of charger or place the charger on a soft surface that might block the ventilation slots and result in excessive internal heat. Place the charger in a position away from any heat source.** The charger is ventilated through slots in the top and the bottom of the housing.
- ▶ **Do not mount charger on wall or permanently affix charger to any surface.** The charger is intended to use on a flat, stable surface (i.e., table top, bench top).
- ▶ **Do not operate charger with damaged cord or plug** — have them replaced immediately.
- ▶ **Do not operate charger if it has received a sharp blow, been dropped, or otherwise damaged in any**



way. Take it to an authorized service center.

- ▶ **Do not disassemble charger;** take it to an authorized service center when service or repair is required. Incorrect reassembly may result in a risk of electric shock, electrocution or fire.
- ▶ **Disconnect the charger from the outlet before attempting any cleaning.** This will reduce the risk of electric shock. Removing the battery pack will not reduce this risk.
- ▶ **NEVER attempt to connect 2 chargers together.**
- ▶ **The charger is designed to operate on standard household electrical power. Do not attempt to use it on any other voltage.**

## IMPORTANT SAFETY INSTRUCTION FOR BATTERY PACKS

⚠ **Warnings!** For safe operation, read this manual and manuals originally supplied with tool before using the charger.

The battery pack is not fully charged out of the carton. Before using the battery pack and charger, read the safety instructions below. Then follow charging procedures outlined.

### READ ALL INSTRUCTIONS

- ▶ **Do not incinerate the battery pack even if it is severely damaged or is completely worn out.** The battery pack can explode in a fire. Toxic fumes and materials are created when battery packs are burned.
- ▶ **Do not charge or use battery in explosive atmospheres, such as in the presence of flammable liquids, gases or dust.** Inserting or removing the battery from the charger may ignite the dust or fumes.
- ▶ **If battery contents come into contact with the skin, immediately wash area with mild soap and water.** If battery liquid gets into the eye, rinse water over the open eye for 15 minutes or until irritation ceases. If medical attention is needed, the battery electrolyte for Lithium-Ion batteries is composed of a mixture of liquid organic carbonates and lithium salts.
- ▶ **Contents of opened battery cells may cause respiratory irritation.** Provide fresh air. If symptoms persist, seek medical attention.

⚠ **Warnings! Burn hazard.** Battery liquid may be flammable if exposed to spark or flame.

- ▶ Charge the battery packs only in BLACK+DECKER chargers.
- ▶ **Do not splash or immerse in water or other liquids.** This may cause premature cell failure.
- ▶ **Do not store or use the tool and battery pack in locations where the temperature may reach or exceed 105°F (40 °C) (such as outside sheds or metal buildings in summer).**

⚠ **Warning!** Never attempt to open the battery pack for any reason. If battery pack case is cracked or damaged, do not insert into charger. Do not crush, drop or damage battery pack. Do not use a battery pack or charger that has received a sharp blow, been dropped, run over or damaged in any way (i.e., pierced with a nail, hit with a hammer, stepped on). Damaged battery packs should be returned to service center for recycling.

⚠ **Warning! Fire hazard. Do not store or carry battery so that metal objects can contact exposed battery terminals.** For example, do not place battery in aprons, pockets, tool boxes, product kit boxes, drawers, etc., with loose nails, screws, keys, etc. **Transporting batteries can possibly cause fires if the battery terminals inadvertently come in contact with conductive materials such as keys, coins, hand tools and the like.** The US Department of Transportation Hazardous Material Regulations (HMR) actually prohibit transporting batteries in commerce or on airplanes (i.e., packed in suitcases and carry-on luggage) UNLESS they are properly protected from short circuits. So when transporting individual batteries, make sure that the battery terminals are protected and well insulated from materials that could contact them and cause a short circuit.

**Note: Lithium-Ion batteries should not be put in checked baggage.**

### Storage recommendations

1. The best storage place is one that is cool and dry away from direct sunlight and excess heat or cold.
2. Long storage will not harm the battery pack or charger.

### BATTERY PACK CHARGING, INSTALLING, AND REMOVING

#### Charging procedure

BLACK+DECKER chargers are designed to charge BLACK+DECKER battery packs in 3.5-4 hours depending on the pack being charged.

1. Plug the charger into an appropriate outlet before inserting the battery pack (7).
2. Insert the battery pack into the charger as shown in (6) Fig. A.



3. The green LED will flash indicating that the battery is being charged.
4. The completion of charge is indicated by the green LED remaining on continuously. The pack is fully charged and may be used at this time or left on the charger.

**Recharge discharged batteries as soon as possible after use or battery life may be greatly diminished. For longest battery life, do not discharge batteries fully.** It is recommended that the batteries be recharged after each use.

## CHARGER DIAGNOSTICS

This charger is designed to detect certain problems that can arise with the battery packs or the power source.

Problems are indicated by one LED flashing in different patterns.

### Bad battery



The charger can detect a weak or damaged battery. The LED flashes in the pattern indicated on the label. If you see this bad battery blink pattern, do not continue to charge the battery. Return it to a service center or a collection site for recycling.

### Hot/Cold pack delay



When the charger detects a battery that is excessively hot or excessively cold, it automatically starts a Hot/Cold Pack Delay, suspending charging until the battery has normalized. After this happens, the charger automatically switches to the Pack Charging mode. This feature ensures maximum battery life. The light flashes in the pattern indicated on the label.

### Problem power line



When the charger is used with some portable power sources such as generators or sources that convert DC to AC, the charger may temporarily suspend operation. The LED flashes in the pattern indicated on the label. This indicates that the power source is out of limits.

### Leaving the battery in the charger

The charger and battery pack can be left connected with the green LED glowing indefinitely. The charger will keep the battery pack fresh and fully charged.

### Important charging notes

1. Longest life and best performance can be obtained if the battery pack is charged when the air temperature is between 65°F and 75°F (18° - 24°C). **Do not** charge the battery pack in an air temperature below +40°F (+4.5°C), or above +105°F (+40.5°C). This is important and will prevent serious damage to the battery pack.
2. The charger and battery pack may become warm to touch while charging. This is a normal condition, and does not indicate a problem. To facilitate the cooling of the battery pack after use, avoid placing the charger or battery pack in a warm environment such as in a metal shed, or an uninsulated trailer.
3. If the battery pack does not charge properly:
  - a. Check current at receptacle by plugging in a lamp or other appliance.

- b. Check to see if receptacle is connected to a light switch which turns power off when you turn out the lights.

- c. Move charger and battery pack to a location where the surrounding air temperature is approximately 65°F - 75°F (18° - 24°C).

- d. If charging problems persist, take the tool, battery pack and charger to your local service center.

4. The battery pack should be recharged when it fails to produce sufficient power on jobs which were easily done previously. **Do not continue** to use under these conditions. Follow the charging procedure. You may also charge a partially used pack whenever you desire with no adverse effect on the battery pack.
5. Foreign materials of a conductive nature such as, but not limited to, steel wool, aluminum foil, or any buildup of metallic particles should be kept away from charger cavities. Always unplug the charger from the power supply when there is no battery pack in the cavity. Unplug charger before attempting to clean.
6. Do not freeze or immerse charger in water or any other liquid.

△ **Warning! Shock hazard.** Do not allow any liquid to get inside charger. Never attempt to open the battery pack for any reason. If the plastic housing of the battery pack breaks or cracks, return to a service center for recycling.

## ASSEMBLY INSTRUCTIONS

△ **Warning!** Make certain the battery is removed before assembly or disassembly of any parts.

## ASSEMBLY TOOLS REQUIRED (NOT SUPPLIED):

- Phillips Screwdriver

## ATTACHING GUARD AND BAIL HANDLE TO TRIMMER

△ **Warning!** Only use with handle and guard properly assembled to hedge trimmer. The use of the hedge trimmer without the proper guard or handle provided may result in serious personal injury.

The trimmer is shipped with the guard and bail handle attached to the trimmer with a plastic zip tie.

### To assemble to trimmer:

- ▶ Cut the plastic zip tie.
- ▶ Remove the six screws that are partially run into the trimmer housing (**Fig. B**).
- ▶ Slide the guard onto the front of the trimmer housing as shown in **Fig. C**.
- ▶ Insert two of the six screws into the openings on the sides of the guard and tighten securely.
- ▶ Slide the bail handle onto the front of the trimmer

housing behind the guard.

- ▶ Insert the remaining four screws into the openings on the sides of the bail handle and tighten securely (Fig. D).

## INSTALLING AND REMOVING THE BATTERY PACK FROM THE TOOL

△ **Warning!** Make certain the lock-off button is engaged to prevent switch actuation before removing or installing battery.

### To install battery pack:

Insert battery (7) into tool until an audible click is heard (Fig. E). Ensure battery pack is fully seated and fully latched into position.

### To remove battery pack:

Depress the battery release button as shown in Fig. E and pull battery pack out of tool.

## OPERATION

### Switch

- ▶ To turn the unit on, push the lock off button (2) down and squeeze the trigger (1), as shown in Fig. F. Once the unit is running, you may release the lock-off button. In order to keep the unit running you must continue to squeeze the trigger.
- ▶ To turn the unit off, release the trigger.

△ **Warning!** Never attempt to lock a switch in the ON position.

## TRIMMING INSTRUCTIONS

### 1. Working position –

Maintain proper footing and balance and do not overreach. Wear safety goggles, non-skid footwear when trimming. Hold the unit firmly in both hands and turn the unit ON. Always hold the trimmer, as shown in the illustrations in this manual, with one hand on the switch handle and one hand on the bail handle (Fig. G). Never hold the unit by the blade guard.

### 2. Trimming new growth (Fig. H) -

A wide, sweeping motion, feeding the blade teeth through the twigs is most effective. A slight downward tilt of the blade, in the direction of motion gives the best cutting.

△ **Caution!** Do not cut stems greater than 3/4" (19mm).

Use the trimmer only for cutting normal shrubbery around houses and buildings.

### 3. Level hedges (Fig. I) -

To obtain exceptionally level hedges a piece of string can be stretched along the length of the hedge as a guide.

### 4. Side trimming hedges (Fig. J) -

Hold the trimmer as shown and begin at the bottom and sweep up.

△ **Warning!** TO GUARD AGAINST INJURY, OBSERVE THE FOLLOWING:

- ▶ Read instruction manual before using. Save instruction manual.
- ▶ Check the hedge for foreign objects such as wire or fences before each use.
- ▶ Keep hands on handles. Don't overreach.
- ▶ Do not use under wet conditions.

△ **Caution!** BLADE MAY COAST AFTER TURN OFF.

△ **Danger!** KEEP HANDS AWAY FROM BLADES.

## MAINTENANCE

Your BLACK+DECKER tool has been designed to operate over a long period of time with a minimum of maintenance. Continuous satisfactory operation depends upon proper tool care and regular cleaning. Your charger does not require any maintenance apart from regular cleaning.

△ **Warning!** Remove battery pack before servicing, cleaning or removing material from the gardening appliance.

The cutting blades are made from high quality, hardened steel and with normal usage, they will not require resharpening. However, if you accidentally hit a wire fence (Fig. K), stones, glass or other hard objects, you may put a nick in the blade. There is no need to remove this nick as long as it does not interfere with the movement of the blade. If it does interfere, remove the battery and use a fine toothed file or sharpening stone to remove the nick.

If you drop the trimmer, carefully inspect it for damage. If the blade is bent, housing cracked, or handles broken or if you see any other condition that may affect the trimmer's operation contact your local BLACK+DECKER Service Center for repairs before putting it back into use

Fertilizers and other garden chemicals contain agents which greatly accelerate the corrosion of metals. Do not store the unit on or adjacent to fertilizers or chemicals. With the battery removed, use only mild soap and a damp cloth to clean the unit. Never let any liquid get inside the unit; never immerse any part of the unit into a liquid. Prevent the blades from rusting by applying a film of light machine oil after cleaning.

△ **Important!** To ensure product **SAFETY** and **RELIABILITY**, repairs, maintenance and adjustment (other than those listed in this manual) should be performed by authorized service centers or other qualified organizations, always using identical replacement parts. Unit contains no user service able parts inside.

## ACCESSORIES

Recommended accessories for use with your tool are available at extra cost from your local dealer or authorized service center.

⚠ **Warning!** The use of any accessory not recommended for use with this tool could be hazardous.

## PROTECTING THE ENVIRONMENT



Separate collection. This product must not be disposed of with normal household waste. Should you find one day that your BLACK+DECKER product needs replacement, or if it is of no further use to you, do not dispose of it with household waste. Make this product available for separate collection.



Separate collection of used products and packaging allows materials to be recycled and used again. Re-use of recycled materials helps prevent environmental pollution and reduces the demand for raw materials. Local regulations may provide for separate collection of electrical products from the household, at municipal waste sites or by the retailer when you purchase a new product.

## BATTERIES



BLACK+DECKER batteries can be recharged many times. At the end of their useful life, discard batteries with due care for our environment:

- ▶ Run the battery down completely, then remove it from the tool.
- ▶ NiCd, NiMH and Li-Ion batteries are recyclable. Take them to any authorized repair agent or a local recycling station.

## TECHNICAL DATA

### HEDGE TRIMMER

LHT2220

Voltage		20 V $\equiv$ MAX*
No load speed	.../min (rpm)	1300
Blade length	in (mm)	22 (558)
Cut capacity	in (mm)	Up to 3/4 (19)
Blade action		Dual
Weight with battery	kg (lbs)	2,7 (6)

### CHARGER

TIPO		AR	B2C	B3	BR
Input voltage	V	100-240V	220	100-240V	100-240V
Frequency	Hz			50/60	
Input current	mA			300	
Output voltage	V			8 - 20 $\equiv$	
Output current	mA			400	
Charge time	hr			3,5 - 4	

### BATTERY

Voltage		20 V $\equiv$ MAX*
Capacity	Ah	1,5
Type		Ion de Litio

\* Maximum initial battery pack voltage (Measured without a workload) is 20 volts. Measured under a workload, nominal voltage is 18V.

**TROUBLESHOOTING**

<b>PROBLEM</b>	<b>POSSIBLE CAUSE</b>	<b>POSSIBLE SOLUTION</b>
Slow running, noisy or hot blades.	Dry, corroded blades.	Lubricate blades.
	Blades or blade support bent.	Straighten blade or blade support.
	Bent or damaged teeth.	Straighten teeth.
	Loose blade bolts.	Tighten blade bolts.
Unit will not start.	Battery pack not installed properly.	Check battery pack installation.
	Battery pack not charged.	Check battery pack charging requirements.
	Attachment is not secured.	Make certain the attachment is fully pushed into the Power Unit.
Battery pack will not charge.	Battery pack not inserted into charger.	Insert battery pack into charger until green LED appears.
	Charger not plugged in.	Plug charger into a working outlet. Refer to "Important Charging Notes" for more details.
	Surrounding air temperature too hot or too cold.	Move charger and battery pack to a surrounding air temperature of above 40°F (4,5°C) or below 105°F (+40,5°C).
<p><b>SERVICE INFORMATION</b></p> <p>BLACK+DECKER offers a full network of company-owned and authorized service locations. All BLACK+DECKER Service Centers are staffed with trained personnel to provide customers with efficient and reliable power tool service. For more information about our authorized service centers and if you need technical advice, repair, or genuine factory replacement parts, contact the BLACK+DECKER location nearest you, or visit us at <a href="http://www.BlackandDecker-la.com">www.BlackandDecker-la.com</a></p>		





**Solamente para propósito de Argentina:**

**Importa y Distribuye: Black & Decker Argentina S.A.**  
Pacheco Trade Center Colectora de Ruta Panamericana  
Km. 32.0 El Talar de Pacheco Partido de Tigre  
Buenos Aires (B1618FBQ) República de Argentina  
CUIT: 33-65861596-9 Tel.: (011) 4726-4400

**Importado por: Black & Decker do Brasil Ltda.**

Rod. BR 050, s/n° - Km 167  
Dist. Industrial II Uberaba - MG - Cep: 38064-750  
CNPJ: 53.296.273/0001-91  
Insc. Est.: 701.948.711.00-98  
S.A.C.: 0800.703.4644

**Solamente para propósito de Colombia:**

**Importado por: Black & Decker de Colombia, S.A.S.**  
Carrera 85D # 51-65, Bodega 23  
Complejo Logístico San Cayetano  
Bogotá - Colombia  
Tel.: 744.7100

**Solamente para propósito de Chile:**

**Importado por: Black & Decker de Chile, S.A.**  
Avenida Andrés Bello 2457, Oficina 1603  
Providencia - Santiago de Chile  
Tel.: (56-2) 2687.1700

**Solamente para propósito de México:**

**Importado por: Black and Decker S.A de C.V.**  
Antonio Dovalí Jaime #70 Torre B Piso 9  
Col. Santa Fé Delegación Alvaro Obregón  
Ciudad de México, México. C.P 01210  
Tel: (52) 55 53267100  
R.F.C.BDE8106261W7

**Importado por: Black & Decker del Perú S.A.**

Av. Circunvalación del Club Golf  
Los Incas N° 152 - 154, Lote 4, Oficinas 601 – 602  
Urb. Club Golf Los Incas - Santiago de Surco  
Lima – Perú Tel.: (511) 614-4242  
RUC 20266596805

**Hecho en China  
Fabricado en China  
Made in China**

**N602428  
05/16/2018**