

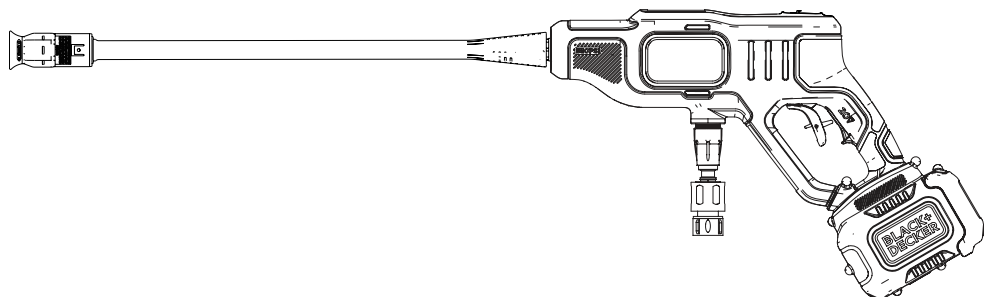

MANUAL DE INSTRUCCIONES
MANUAL DE INSTRUÇÕES
INSTRUCTIONS MANUAL

20V

**LAVADORA A PRESIÓN INALÁMBRICA
LIMPADOR PORTÁTIL A BATERIA
POWER CLEANER**



BCPC20

¡ADVERTENCIA! LEA EL MANUAL DE INSTRUCCIONES ANTES DE USAR EL PRODUCTO.

ATENÇÃO! LEIA O MANUAL DE INSTRUÇÕES ANTES DE USAR SEU PRODUTO.

WARNING! READ INSTRUCTIONS MANUAL BEFORE USING PRODUCT.

Español (*traducido de las instrucciones originales*) 4

Português (*instruções originais*) 14

English (***original instructions***) 24

Fig. B

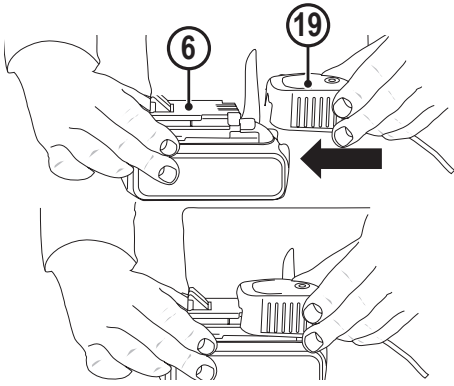

Fig. C

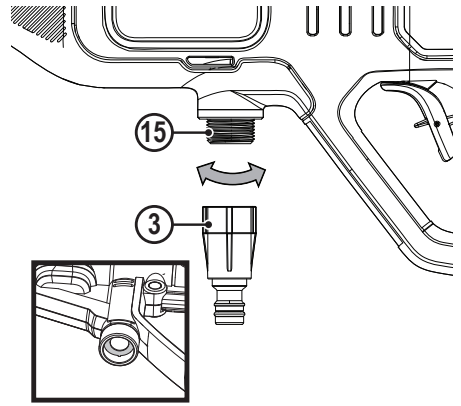

Fig. D

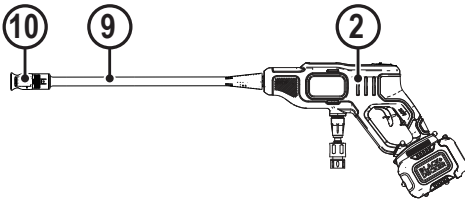

Fig. E

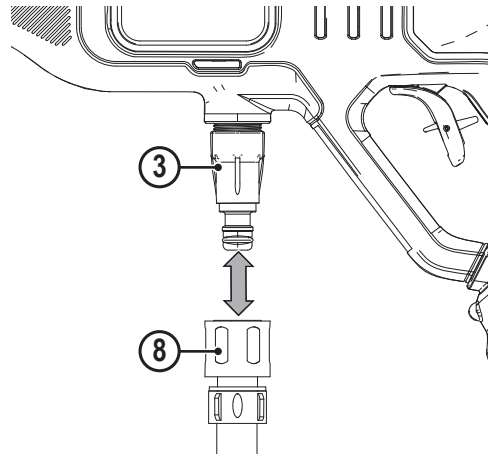

Fig. F

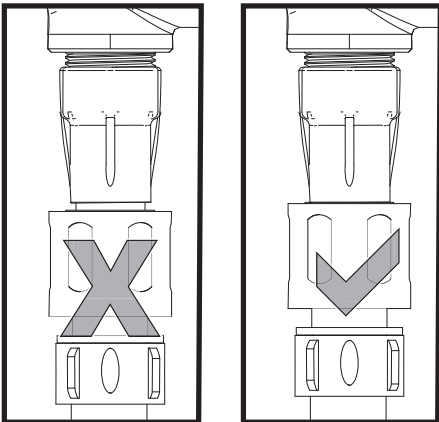

Fig. G

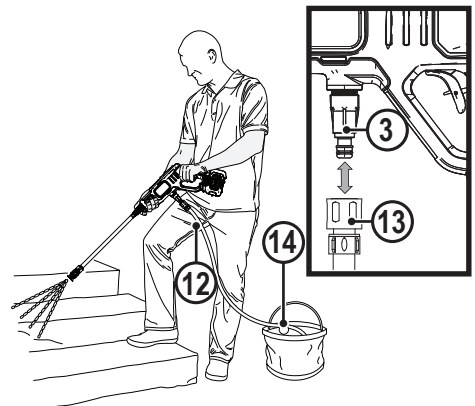

Fig. H

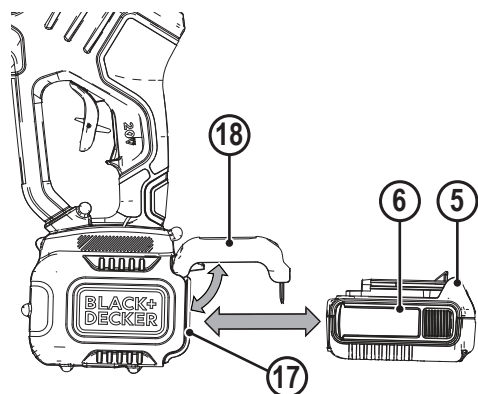

Fig. I

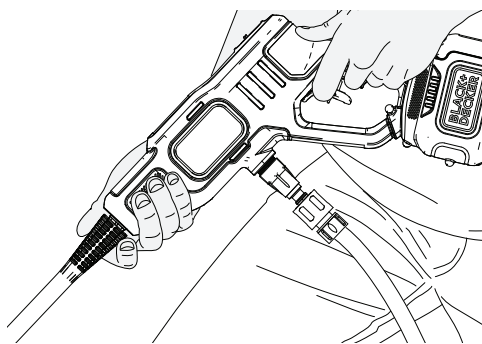

Fig. J

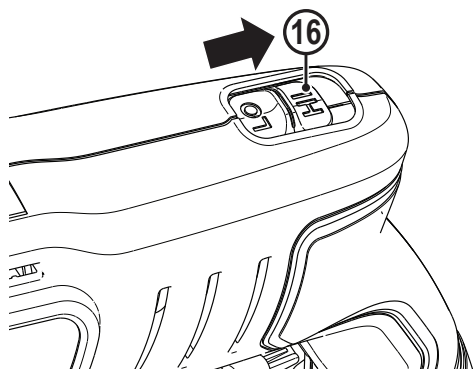

Fig. K

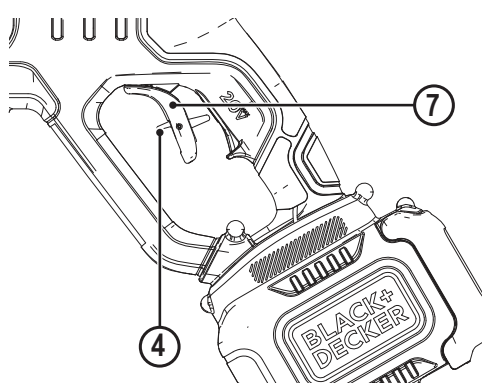
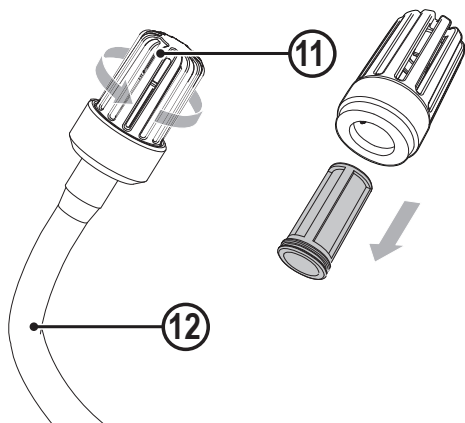

Fig. L



NO REGRESE ESTE PRODUCTO A LA TIENDA, primero póngase en contacto con su oficina BLACK+DECKER local o centro de servicio autorizado más cercano.

CONSERVE ESTAS INSTRUCCIONES

El aparato que compró es un producto tecnológicamente avanzado diseñado por uno de los principales fabricantes de bombas de alta presión. Para obtener el mejor rendimiento de su unidad, lea este folleto con atención y siga las instrucciones cada vez que lo use. Lo felicitamos por su elección y le deseamos una operación exitosa.



ADVERTENCIA: Lea todas las advertencias de seguridad y todas las instrucciones. La falla en seguir las advertencias e instrucciones puede resultar en descarga eléctrica, incendio y/o lesiones serias.



ADVERTENCIA: Para reducir el riesgo de lesiones, lea el manual de instrucciones.

NOTA: La imagen puede diferir ligeramente de la unidad real.

Uso pretendido

Esta lavadora portátil está diseñada para limpiar botes, automóviles, cubiertas, entradas de vehículos, parrillas, revestimientos de casas, motocicletas, patios y muebles de exterior.

NO use bajo condiciones húmedas o en presencia de líquidos o gases inflamables.

NO permita que niños estén en contacto con la herramienta. Se requiere supervisión cuando operadores sin experiencia operen esta herramienta.

Definiciones: Símbolos y Palabras de Alerta de Seguridad

Este manual de instrucciones usa los siguientes símbolos y palabras de alerta de seguridad para alertarlo sobre situaciones peligrosas y su riesgo de lesiones personales o daño a la propiedad.



PELIGRO: Indica una situación peligrosa inminente que, si no se evita, **resultará en la muerte o lesiones serias.**



ADVERTENCIA: Indica una situación potencialmente peligrosa que, si no se evita, **podría resultar en la muerte o lesiones serias.**



PRECAUCIÓN: Indica una situación potencialmente peligrosa que, si no se evita, **pueden resultar en lesiones menores o moderadas.**

(Usado sin la palabra) Indica un mensaje relacionado con la seguridad.



AVISO: Indica una práctica **no relacionada con lesiones personales** que, si no se evita, **puede resultar en daño a la propiedad.**

INSTRUCCIONES DE SEGURIDAD

IMPORTANTES



ADVERTENCIA: Lea todas las advertencias de seguridad, instrucciones, ilustraciones y especificaciones incluidas con esta lavadora portátil. La falla en seguir todas las instrucciones

siguientes puede resultar en descarga eléctrica, incendio y/o lesiones serias.

CONSERVE TODAS LAS ADVERTENCIAS E INSTRUCCIONES PARA REFERENCIA FUTURA.

Conserve todas las advertencias e instrucciones para referencia futura. El término en todas las advertencias indicadas a continuación se refiere a su herramienta eléctrica accionada por la red (con cable) o herramienta eléctrica que funciona con batería (inalámbrica).

1) Seguridad “Qué no debe hacer”

- a) **Peligro de explosión o envenenamiento.** No utilice el aparato con líquidos inflamables o tóxicos, o cualquier producto que no sea compatible con el correcto funcionamiento del aparato.
- b) **Riesgo de lesiones.** No dirija el chorro de agua hacia personas o animales.
- c) **Peligro de descarga eléctrica.** No dirija el chorro de agua hacia la propia unidad, las partes eléctricas o hacia otros equipos eléctricos
- d) **Peligro de cortocircuito.** No utilice el aparato al aire libre en caso de lluvia.
- e) **Riesgo de lesiones.** Esta máquina no está diseñada para que la utilicen personas (incluyendo niños) con capacidades físicas, sensoriales o mentales reducidas, o con falta de experiencia y **conocimientos.** Los niños deben ser supervisados para asegurarse que no jueguen con el aparato.
- f) **Peligro de descarga eléctrica.** No toque el enchufe y/o receptáculo con las manos húmedas.
- g) **Peligro de descarga eléctrica y cortocircuito.** No utilice el aparato si el cable eléctrico está dañado.
- h) **Peligro de explosión.** No utilice el aparato si la manguera de alta presión está dañada.
- i) **Peligro de accidente. No apriete el gatillo en la posición de operación.**
- j) **Peligro de accidente.** Verifique que las placas de datos estén adheridas al aparato, de lo contrario, informe a **su distribuidor.** No se deben utilizar unidades sin placas, ya que no se pueden identificar y son potencialmente peligrosas.
- k) **Peligro de explosión.** No manipule ni altere la calibración de la válvula de seguridad.
- l) **Alteración peligrosa del rendimiento de operación.** No altere el diámetro original de la boquilla de la cabeza de rocío.
- m) **Peligro de accidente.** No deje el aparato sin atención.
- n) **Peligro de cortocircuito.** No mueva el aparato jalando del cable eléctrico.
- o) **Asegúrese que los automóviles no pasen sobre de la manguera de alta presión.**

2) Seguridad “Qué debe hacer”

- a) **Peligro de cortocircuito.** Todos los conductores eléctricos deben estar protegidos contra el chorro de agua.

- b) **Peligro de descarga eléctrica.** El aparato sólo debe conectarse a una fuente de alimentación adecuada de acuerdo con todas las regulaciones aplicables.
- El uso de un interruptor de circuito de corriente residual de seguridad (R.C.C.B.) proporcionará protección adicional para el operador (30 mA).
- c) **Riesgo de lesiones.** La alta presión puede hacer que los materiales reboten en las superficies a gran velocidad; por lo tanto, se debe usar ropa de protección y gafas de seguridad, botas de seguridad, guantes de seguridad, cascos de seguridad con visera, protección auditiva.
- d) **Peligro de arranque accidental.** Antes de trabajar en el aparato, retire el enchufe.
- e) **Riesgo de lesiones.** Antes de presionar el gatillo, agarre la pistola firmemente para contrarrestar el retroceso.
- f) **Peligro de contaminación. Cumpla con los requisitos de la empresa de suministro de agua local.** De acuerdo con DIN 1988, el aparato sólo puede conectarse a **la red de suministro de agua potable si se instala una válvula antirretorno con desagüe en la manguera de alimentación.** El agua que fluye a través de los dispositivos de prevención de reflujo se considera no potable.
- g) **Peligro de accidente.** El mantenimiento y/o reparación de los componentes eléctricos debe ser realizado por personal calificado y autorizado de **BLACK+DECKER para que la garantía sea válida.** Si el cable de alimentación está dañado, debe ser reemplazado por el fabricante, un centro de servicio autorizado de BLACK+DECKER o **una persona igualmente calificada para evitar un peligro.** Si el cable de alimentación es reemplazado por una persona igualmente calificada, pero no autorizada por BLACK+DECKER, la garantía perderá efecto.
- h) **Riesgo de lesiones.** Descargue la presión residual antes de desconectar la manguera de la unidad.
- i) **Peligro de accidente.** Antes de utilizar el aparato, compruebe cada vez que los tornillos estén bien apretados y que no haya piezas rotas o desgastadas.
- j) **Peligro de explosión y descarga eléctrica.** Utilice únicamente detergentes que no corroan los materiales de revestimiento de la manguera de alta presión/cable eléctrico.
- k) **Riesgo de lesiones.** Asegúrese que todas las personas o animales mantengan una distancia mínima de 16 yardas (15M) de distancia.
- b) El equipo no está diseñado para ser utilizado por personas (incluyendo niños) con capacidades físicas, sensoriales o mentales reducidas o sin experiencia o conocimiento, a menos que sean supervisados o instruidos en el uso por una persona responsable de su seguridad.
- c) Se vigilará para garantizar que los niños no jueguen con el aparato.
- d) Está prohibida la introducción de líquidos inflamables, explosivos y tóxicos en el aparato.
- e) Está prohibido el uso del aparato en una atmósfera potencialmente inflamable o explosiva.
- f) Está prohibido el uso de repuestos no originales y cualquier otro repuesto que no esté específicamente diseñado para el modelo en cuestión.



¡Advertencia! Quedan prohibidas todas las modificaciones al aparato. Cualquier modificación realizada al aparato anulará la Declaración de conformidad y eximirá al fabricante de toda responsabilidad en virtud de las leyes civiles y penales.



¡Advertencia! Los cables de extensión inadecuados pueden ser peligrosos. Si se usa un cable de extensión, debe ser adecuado para uso en exteriores y la conexión debe mantenerse seca y separada del suelo. Se recomienda que esto se lleve a cabo mediante un carrete de cable que mantenga el enchufe al menos a 60 mm del suelo.



¡Advertencia! Esta máquina ha sido diseñada para su uso con el agente de limpieza suministrado o recomendado por el fabricante. El uso de otros agentes de limpieza o productos químicos puede afectar negativamente a la seguridad de la máquina.



¡Advertencia! Los chorros de alta presión pueden ser peligrosos si se utilizan incorrectamente. El chorro no debe dirigirse a personas, equipos eléctricos energizados o la propia máquina.



¡Advertencia! No utilice la máquina dentro del alcance de personas a menos que usen ropa protectora.



¡Advertencia! No dirija el chorro contra usted o contra otras personas para limpiar ropa o calzado.



¡Advertencia! Riesgo de explosión – No rocíe líquidos inflamables.



¡Advertencia! Los niños o el personal no capacitado no deben utilizar lavadoras de alta presión.



¡Advertencia! Las mangueras de alta presión, los accesorios y los acoplamientos son importantes para la seguridad de la máquina. Utilice únicamente mangueras, accesorios y acoplamientos recomendados por el fabricante.



¡Advertencia! Para garantizar la seguridad de la máquina, utilice únicamente repuestos originales del fabricante o aprobados por el fabricante.





¡Advertencia! El agua que ha pasado a través de los dispositivos de prevención de reflujo se considera no potable.

3) Uso inapropiado

- a) Está prohibido el uso por personas no calificadas o que no hayan leído y comprendido las instrucciones del manual.

 ¡Advertencia! No utilice la máquina si un cable de alimentación o partes importantes de la máquina están dañados, por ej., dispositivos de seguridad, mangueras de alta presión, pistola de gatillo.

 ¡Advertencia! No se deben utilizar combustibles incorrectos ya que pueden resultar peligrosos.

 ¡Advertencia! No lo use cerca de personas a menos que usen ropa de protección.













 ¡Advertencia! Se debe utilizar protección para los oídos al utilizar este equipo.

4) Servicio

a) Pida que una persona de reparación calificada dé servicio a **la herramienta eléctrica usando únicamente partes de reemplazo idénticas**. Esto garantizará que se mantenga la seguridad de la herramienta eléctrica.

Etiquetas en la Herramienta

La etiqueta en su herramienta puede incluir los siguientes símbolos. Los símbolos y sus definiciones son los siguientes:

V	vólts		o CA/CD	corriente alterna o directa
Hz	hertz			
min	minutos		Construcción Clase II (aislamiento doble)
 o CD	corriente directa			
	Construcción Clase I (conectada a tierra)	n_0	velocidad sin carga
... /min	por minuto	n	velocidad nominal
BPM	golpes por minuto		terminal de conexión a tierra
IPM	impactos por minuto		símbolo de alerta de seguridad
RPM	revoluciones por minuto		radiación visible
sfpm	pies de superficie por minuto		use protección respiratoria
SPM	carreras por minuto		use protección para los ojos
A	ampéres		use protección auditiva
W	watts		lea toda la documentación
 o CAC	corriente alterna			



Lea el manual antes de la operación.



Retire siempre la batería del aparato antes de realizar cualquier limpieza o mantenimiento.



No exponga el aparato a la lluvia o humedad alta.



Nunca dirija el chorro de agua hacia personas, animales, la máquina o componentes eléctricos.

INSTRUCCIONES IMPORTANTES DE SEGURIDAD PARA CARGADORES DE BATERÍAS

Conservar estas instrucciones: Este manual contiene instrucciones importantes de seguridad para cargadores de baterías.

- Antes de usar el cargador, lea todas las instrucciones y marcas de precaución en el cargador, el paquete de batería y el producto que usa el paquete de batería.



¡Advertencias! Riesgo de descarga eléctrica. No permita que ningún líquido entre al cargador.



PRECAUCIÓN: Riesgo de quemadura. Para reducir el riesgo de lesiones, cargue sólo baterías designadas BLACK+DECKER. Otros tipos de baterías pueden explotar y causar daños y lesiones personales.



PRECAUCIÓN: Bajo ciertas condiciones, con el cargador conectado al suministro de alimentación, material extraño puede poner en corto circuito el cargador. Los materiales extraños de naturaleza conductora, como, entre otros, lana de acero, papel de aluminio o cualquier acumulación de partículas metálicas, deben mantenerse alejados de las cavidades del cargador. Siempre desconecte el cargador del suministro de energía cuando no haya paquete de baterías en la cavidad. Desconecte el cargador antes de intentar limpiarlo.



¡Advertencias!

- No intente cargar el paquete de batería con cargadores diferentes a los de este manual.** El cargador y el paquete de batería están diseñados específicamente para funcionar juntos.
- Estos cargadores no están destinados para ningún otro uso que no sea cargar baterías recargables BLACK+DECKER designadas.** Cualquier otro uso puede resultar en riesgo de incendio, descarga eléctrica o electrocución.
- No exponga el cargador a la lluvia o la nieve.**
- Jale por el enchufe en lugar del cable cuando desconecte el cargador.** Esto reducirá el riesgo de daños al enchufe y cable eléctricos.
- Asegúrese que el cable esté ubicado de forma que no se pueda pisar, provoque tropiezos, o de otra forma esté sujeto a daño o esfuerzo.**
- No use un cable de extensión a menos que sea absolutamente necesario.** El uso de un cable de extensión inadecuado podría resultar en riesgo de incendio, descarga eléctrica o electrocución.
- Un cable de extensión debe tener un tamaño de cable adecuado (AWG o American Wire Gauge) por seguridad.** Mientras menor es el

número de calibre del cable, mayor es la capacidad del cable, es decir, el calibre 16 tiene más capacidad que el calibre 18. Cuando use más de una extensión para completar la longitud total, asegúrese que cada extensión individual contenga al menos el tamaño mínimo de cable.

El paquete de batería no está completamente cargado cuando se retira del cartón. Antes de usar el paquete de batería y el cargador, lea las instrucciones de seguridad a continuación. Después siga los procedimientos de carga descritos.

Voltaje (Voltios)	Longitud total de cable en metros (m)			
	0-7	7-15	15-30	30-50
120-127V	0-7	7-15	15-30	30-50
220 V	0-15	15-30	30-60	60-100
Amperes nominales Rango	Área transversal mínima del cable en milímetros (mm ²)			
0-6A	1.0	1.5	1.5	2.5
6-10A	1.0	1.5	2.5	4.0
10-12A	1.5	1.5	2.5	4.0
12-16A	2.5	4.0	No recomendado	

- **No coloque ningún objeto encima del cargador ni coloque el cargador sobre una superficie blanda que pueda bloquear las ranuras de ventilación y provocar un calor interno excesivo. Coloque el cargador en una posición lejos de cualquier fuente de calor.** El cargador se ventila a través de ranuras en la parte superior e inferior del alojamiento.
- **No instale el cargador en la pared ni fije el cargador de forma permanente a ninguna superficie.** El cargador está diseñado para usarse en una superficie plana y estable (es decir, una mesa, un banco).
- **No utilice el cargador si el cable o el enchufe están dañados** — pída que los reemplacen inmediatamente.
- **No opere el cargador si recibió un golpe fuerte, se dejó caer o se dañó de cualquier manera.** Llévelo a un centro de servicio autorizado.
- **No desensamble el cargador;** llévelo a un centro de servicio autorizado cuando se requiera servicio o reparación. El reensamble incorrecto puede resultar en un riesgo de descarga eléctrica, electrocución o incendio.
- **Desconecte el cargador del tomacorriente antes de intentar la limpieza.** Esto reducirá el riesgo de descarga eléctrica. Retirar el paquete de batería no reducirá este riesgo.
- **NUNCA intente conectar 2 cargadores juntos.**
- **El cargador está diseñado para operar con corriente eléctrica doméstica estándar. No intente usarlo en ningún otro voltaje.**

LEA TODAS LAS INSTRUCCIONES

- **No incinere el paquete de batería incluso si está dañado severamente o está completamente agotada.** El paquete de batería pueden explotar en el fuego. Se crean humos y materiales tóxicos cuando se queman los paquetes de baterías.
- **No cargue o use la batería en atmósferas explosivas, como en la presencia de líquidos, gases o polvo inflamables.** Insertar o retirar la batería del cargador puede encender el polvo y los vapores.
- **Si el contenido de la batería entra en contacto con la piel, lave de inmediato el área con jabón suave y agua.** Si el líquido de la batería entra en los ojos, enjuague con agua sobre el ojo abierto durante 15 minutos o hasta que desaparezca la irritación. Si se necesita atención médica, el electrolito de la batería para baterías de ion de litio está compuesto por una mezcla de carbonatos orgánicos líquidos y sales de litio.
- **El contenido de las celdas de batería abiertas puede causar irritación respiratoria.** Proporcione aire fresco. Si los síntomas persisten, busque atención médica.



¡Advertencias! **Riesgo de quemadura.** El líquido de la batería puede ser inflamable si se expone a chispas o llamas.

- Cargue los paquetes de batería sólo en cargadores BLACK+DECKER.
- **No salpique ni sumerja en agua u otros líquidos.** Esto puede causar una falla de celda prematura.
- **No almacene ni utilice la herramienta y el paquete de baterías en lugares donde la temperatura pueda alcanzar o superar los 105°F (40 °C) (como cobertizos exteriores o edificios de metal en verano).**



¡Advertencia! **Nunca intente abrir el paquete de baterías por ninguna razón.** Si la caja del paquete de baterías está agrietada o dañada, no la inserte en el cargador. No aplaste, deje caer o dañe el paquete de la batería. No use un paquete de baterías o cargador que haya recibido un golpe fuerte, se haya dejado caer, se haya aplastado o dañado de cualquier manera (por ej., perforado con un clavo, golpeado con un martillo, o pisado). Los paquetes de batería dañados se deben regresar al centro de servicio para reciclar.



¡Advertencia! **Riesgo de Incendio. No guarde o lleve la batería de forma que objetos de metal puedan tener contacto con las terminales expuestas.** Por ejemplo, no coloque la batería en delantales, bolsillos, cajas de herramientas, cajas de juegos de producto, cajones, etc., con clavos sueltos, tornillos, llaves, etc. **El transporte de baterías puede provocar incendios si las terminales de la batería entran en contacto inadvertidamente con materiales conductores**



¡Advertencias! Para una operación segura, lea este manual y los manuales suministrados originalmente con la herramienta antes de usar el cargador.

INSTRUCCIONES DE SEGURIDAD IMPORTANTES PARA PAQUETES DE BATERÍA

tales como llaves, monedas, herramientas de mano y similares. Las Regulaciones de Material Peligroso [Transportation Hazardous Material Regulations (HMR)] del Departamento de Transporte de los EUA en realidad prohíben transportar baterías en comercio o en aviones (es decir, empacados en maletas o equipaje de mano) A MENOS que estén protegidas adecuadamente contra corto circuito. Así que cuando transporte baterías individuales, asegúrese que las terminales de la batería estén protegidas y aisladas adecuadamente de materiales que pudieran entrar en contacto con ellas y causar un corto circuito.

NOTA: Las baterías de ion de litio no se deben colocar en equipaje registrado.

RECOMENDACIONES DE ALMACENAMIENTO

1. El mejor lugar de almacenamiento es uno fresco y seco, alejado de la luz solar directa y del exceso de calor o frío.
2. Un almacenamiento prolongado no dañará el paquete de batería ni el cargador.

CARGA, INSTALACIÓN, Y DESINSTALACIÓN DE PAQUETE DE BATERÍAS

Procedimiento de carga

Los cargadores BLACK+DECKER están diseñados para cargar paquetes de batería BLACK+DECKER en 3.5-4 horas dependiendo del paquete que se cargue.

1. Conecte el cargador **19** en un tomacorriente adecuado antes de insertar el paquete de batería **6**.
2. Inserte el paquete de batería en el cargador como se muestra en la Fig. B.

3.  El LED verde comenzará a parpadear indicando que la batería se está cargando.

4.  La terminación de la carga se indica por el LED verde que permanece encendido continuamente. El paquete está completamente cargado y se puede usar en este momento o dejarse en el cargador.

Recargue las baterías descargadas tan pronto como sea posible después del uso o la vida de la batería se puede disminuir ampliamente.

Para una vida de batería más prolongada, no descargue las baterías completamente. Se recomienda que las baterías se recarguen después de cada uso.

Diagnósticos de cargador

Este cargador está diseñado para detectar ciertos problemas que pueden surgir con los paquetes de batería o la fuente de energía. Los problemas son indicados por un LED que parpadea en diferentes patrones.

Falla de batería

 El cargador puede detectar una batería débil o dañada. El LED parpadea en el patrón indicado en la etiqueta. Si observa este patrón de parpadeo de falla de batería, no continúe cargando la batería. Regrésela al centro de servicio o un centro de recolección para reciclaje.

Demora de paquete caliente/frío

 Cuando el cargador detecta una batería que esté excesivamente caliente o excesivamente fría, comienza automáticamente una Demora de Paquete Caliente/Frío, suspendiendo la carga hasta que se normalice la batería. Después que suceda esto, el cargador cambia automáticamente al modo de Carga de paquete. Esta característica garantiza la vida máxima de la batería. La luz parpadea en el patrón indicado en la etiqueta.

Problema de línea de energía

 Cuando se usa el cargador con algunas fuentes de energía portátiles como generadores o fuentes que conviertan CD a CA, el cargador puede suspender la operación temporalmente. El LED parpadea en el patrón indicado en la etiqueta. Esto indica que la fuente de energía está fuera de los límites.

Dejar la batería en el cargador

El cargador y el paquete de batería se pueden dejar conectados con el LED verde encendido indefinidamente. El cargador mantendrá el paquete de batería fresco y completamente cargado.

Notas Importantes de carga

1. Se puede obtener una vida más prolongada y mejor desempeño si el paquete de batería se carga cuando la temperatura ambiente esté entre 65°F y 75°F (18 ° – 24°C). No cargue el paquete de batería en temperatura ambiente menor a +40°F (+4.5° C) o mayor a +105°F (+40.5°C). Esto es importante y evitará daño serio al paquete de batería.
2. El cargador y el paquete de baterías pueden calentarse al tacto durante la carga. Esta es una condición normal y no indica un problema. Para facilitar el enfriamiento de la batería después de su uso, evite colocar el cargador o la batería en un ambiente cálido, como en un cobertizo de metal o un remolque sin aislamiento.
3. Si la batería no se carga correctamente:
 - a. Verifique la corriente en el receptáculo conectando una lámpara u otro aparato.
 - b. Revise si el receptáculo está conectado a un interruptor de luz que apague la energía cuando apague las luces.

- c. Mueva el cargador y el paquete de batería a una ubicación donde la temperatura de aire ambiente sea de aproximadamente 65°F - 75°F (18°- 24°C).
 - d. Si persisten los problemas de carga, lleve la herramienta, el paquete de batería y el cargador a su centro de servicio local.
4. El paquete de batería se debe cargar cuando falle en producir suficiente potencia en trabajos que antes se realizaban fácilmente. No continúe usando bajo estas condiciones. Siga el procedimiento de carga. También puede cargar un paquete parcialmente usado cuando lo desee sin ningún efecto adverso en el paquete de batería.
 5. Los materiales extraños de naturaleza conductora, como, entre otros, lana de acero, papel de aluminio o cualquier acumulación de partículas metálicas, deben mantenerse alejados de las cavidades del cargador. Siempre desconecte el cargador del suministro de energía cuando no haya paquete de baterías en la cavidad. Desconecte el cargador antes de intentar limpiarlo.
 6. No congele ni sumerja el cargador en agua ni en ningún otro líquido.

 ¡Advertencia! **Riesgo de descarga eléctrica.** No permita que ningún líquido entre al cargador. Nunca intente abrir el paquete de baterías por ninguna razón. Si el alojamiento de plástico del paquete de batería se rompe o se agrieta, regréselo a un centro de servicio para reciclarlo.

ENSAMBLE Y AJUSTES

 **ADVERTENCIA:** Para reducir el riesgo de lesiones personales serias, apague la unidad y retire el paquete de batería antes de realizar cualquier ajuste o retirar/instalar conexiones o accesorios. Un arranque accidental puede causar lesiones.

Colocación del filtro transparente con conexión rápida (Fig. C)

Esta lavadora portátil debe utilizarse con los adaptadores de conexión rápida. La manguera de jardín o succión sólo se puede conectar cuando el filtro transparente ③ está instalado.

1. Para conectar el filtro transparente ③ con su extremo de conexión rápida a la lavadora portátil, coloque el extremo del filtro transparente ③ en la toma de agua ① y atornille el filtro transparente ③ en la toma de agua ①.
- NOTA:** Evite trasroscar cuando instale el filtro transparente. El trasroscado causará fugas.

Conexión de boquilla a varilla de rocío (Fig. D)

La varilla de rocío se conecta a la lavadora portátil. Para conectar la varilla de rocío ⑨ a la lavadora portátil.

- Inserte el extremo de la conexión en la abertura en la lavadora portátil ②. Presione y gire el accesorio en

sentido de las manecillas del reloj hasta que se asegure en la posición de operación.

- Para quitar el accesorio, empuje y gire el accesorio en sentido contrario a las manecillas del reloj y jale de la lavadora portátil ②.

Conexión de manguera de jardín o succión (Fig. E, F, G)

Conectar la manguera de jardín o manguera de succión dependerá del trabajo a realizar.

Conexión de manguera de jardín (Fig. E, F)

Esta lavadora portátil debe utilizarse con los adaptadores de conexión rápida.

1. Para conectar el adaptador de la manguera de conexión rápida ⑧ a una manguera de jardín, enrosque el adaptador de la manguera de conexión rápida en el extremo de la manguera de jardín. Apriete la manguera de jardín a mano.

NOTA: Evite trasroscar cuando instale la manguera. El trasroscado causará fugas.

NOTA: Antes de conectar la manguera de jardín a la lavadora portátil, haga correr agua por la manguera de jardín durante treinta segundos para limpiar cualquier residuo de la boca de la manguera de presión de jardín.

2. Para conectar el adaptador de manguera de conexión rápida ⑧ al filtro transparente con conexión rápida ③ en la lavadora portátil ②, empuje el adaptador de manguera de conexión rápida firmemente en el filtro transparente.

NOTA: Antes de usar, jale suavemente sobre la manguera de jardín para asegurar que la conexión esté segura. Asegúrese que el adaptador de manguera de conexión rápida esté al ras con el filtro transparente como se muestra en la Figura F.

3. Siempre desconecte la manguera de jardín después del uso. Para desconectar, jale hacia atrás el collar en el adaptador de la manguera de conexión rápida y retire del filtro transparente.

Conexión de manguera de succión (Fig. F, G)

Use la manguera de succión para extraer agua de una cubeta u otra fuente de agua fresca.

AVISO: No la use para succionar jabón, químicos, líquidos sucios o corrosivos, como un limpiador para ventanas, fertilizantes o cloro. No use agua salada.

1. Para conectar el adaptador de manguera de conexión rápida ⑬ en el extremo de la manguera de succión a la toma de agua con el filtro ③ en la lavadora portátil ②, empuje el adaptador de manguera de conexión rápida firmemente en la toma de agua con el filtro transparente.
- NOTA:** Antes de usar, jale suavemente sobre la manguera de jardín para asegurar que la conexión esté segura. Asegúrese que el adaptador de la manguera de conexión rápida en el extremo de la manguera de succión esté al

ras con el filtro de conexión rápida como se muestra en la Figura F.

- Coloque otro extremo de la manguera de succión con el filtro en el contenedor de agua fresca o una fuente de agua fresca. Ajuste el flotador en la manguera de succión para que el filtro permanezca cubierto de líquido.
- Una vez completado el trabajo, coloque la manguera de succión en un recipiente con agua limpia y extraiga el agua limpia a través del sistema para enjuagar.

OPERACIÓN



ADVERTENCIA: Para reducir el riesgo de lesiones personales serias, apague la unidad y retire el paquete de batería antes de realizar cualquier ajuste o retirar/instalar conexiones o accesorios. Un arranque accidental puede causar lesiones.

Instalación y desinstalación de paquete de batería (Fig. H)

NOTA: Para mejores resultados, asegúrese que su paquete de batería esté completamente cargado.

Para instalar los paquetes de batería

- Levante y sostenga la cubierta del puerto de batería 18 para exponer el puerto de batería 17.
- Alinee el paquete de baterías con los rieles dentro del alojamiento de la batería y deslícelo en la manija hasta que el paquete de batería esté firmemente asentada en la herramienta y asegúrese que no se desconecte.
- Cierre la tapa del puerto de batería 18. Asegúrese que la cubierta esté asegurada completamente en posición antes de arrancar la herramienta.

Para retirar el paquete de batería

- Levante y sostenga la tapa del puerto de la batería 18 hacia arriba para exponer el paquete de batería 6.
- Presione el botón de liberación de la batería 5 en el paquete de batería 6 y jale firmemente la batería 6 de la herramienta.
- Inserte la batería en el cargador como se describe en la sección de cargador de este manual.

Colocación adecuada de manos (Fig. I)



ADVERTENCIA: Para reducir el riesgo de lesiones personales serias, **SIEMPRE** use la posición de las manos adecuada como se muestra.



ADVERTENCIA: Para reducir el riesgo de lesiones personales serias, **SIEMPRE** sostenga firmemente en anticipación de una reacción repentina.

La posición adecuada de las manos requiere una mano en la manija principal 1 y la otra mano en el cuerpo de la lavadora portátil 2 como se muestra.

Selector de velocidad (Fig. J)

Esta lavadora portátil le da la opción de operar a una presión menor para trabajos más delicados, o acelerar la lavadora de presión para limpieza de alto desempeño.

Para acelerar, jale el selector de velocidad 16 hacia adelante hacia la varilla de rocío 1 en la posición "HI". Este modo es mejor para aplicaciones que necesitan más PSI.

Para baja presión, empuje el selector de velocidad hacia atrás hacia la manija principal 9 en la posición "LO". Este modo es el mejor para proyectos más grandes que requieren más tiempo para completarse.

NOTA: Cuando esté en el modo "HI", se disminuirá el tiempo de operación en comparación cuando la lavadora portátil esté en el modo "LO".

Lavado a presión

Preparación de superficie para limpieza

- Retire objetos del área que podrían crear un riesgo.
- Asegúrese que todas las puertas y ventanas estén bien cerradas. Proteja todas las plantas y árboles en el área adyacente con una tela protectora para asegurarse que no se vean perjudicados por el rociado excesivo.
- Enjuague previamente el área de limpieza con agua fresca.
- Use sólo detergentes formulados para lavadoras a presión.
- Siempre pruebe el detergente en un área discreta antes de usar.

Preparación de lavadora portátil para uso



PELIGRO: Riesgo de inyección de fluidos y laceración. Cuando utilice la configuración de alta presión, NO permita que el rocío de alta presión entre en contacto con la piel, los ojos o las mascotas o animales sin protección. Se producirán lesiones graves.



PRECAUCIÓN: Antes de la operación:

- Conecte el suministro de agua a la lavadora portátil. Para instrucciones sobre conexión del suministro de agua a la lavadora portátil, consulte **Conexión de manguera de jardín o de succión en Ensamble y ajustes.**
- Conecte la varilla de rocío a presión, botella de jabón, u otro accesorio. Para instrucciones sobre la conexión de la varilla de rocío a presión, consulte **Conexión de varilla de rocío en Ensamble y ajustes.**

Preparación de la lavadora portátil (Fig. K)

IMPORTANTE: Desconecte el bloqueo de apagado de gatillo 4, oprima el gatillo 7 y sosténgalo por 30 segundos para purgar el aire del sistema. Si todavía se encuentra aire en la corriente de agua, continúe haciendo correr agua a través de la manija de rocío.

- Desconecte el bloqueo de gatillo en apagado 4.
- Apriete el gatillo 7.

Limpieza de superficie (Fig. K)



ADVERTENCIA: Riesgo de lesiones por rociado. Siempre conecte el bloqueo de gatillo cuando la pistola

no esté en uso. La falla en hacerlo podría causar un rocío accidental.

1. Para arrancar la lavadora portátil, desconecte el bloqueo de apagado del gatillo ④ y apriete el gatillo ⑦.

NOTA: El mejor ángulo para rociar agua contra una superficie de limpieza es 45°. Rociar de forma frontal tiende a causar que las partículas de suciedad se incrusten en la superficie. Cuando trabaje en superficies verticales, es mejor aplicar detergente comenzando en la parte inferior y hacia arriba, lo que evitará que el detergente se deslice hacia abajo y produzca rayas.

2. Seleccione el abanico de rocío para su aplicación.

- Comience abriendo la boquilla en el sentido de las manecillas del reloj a un
- patrón de abanico amplio. Esto distribuirá el impacto del agua sobre un área más grande, lo que dará como resultado una excelente acción de limpieza con un riesgo reducido de daño en la superficie; las áreas grandes de la superficie se pueden limpiar más rápidamente usando un patrón de abanico amplio.
- Girando la punta de la boquilla en sentido contrario a las manecillas del reloj se logrará un chorro estrecho. Este ajuste tendrá una gran fuerza de impacto en la superficie de limpieza y dará como resultado una limpieza profunda máxima en un área concentrada. Sin embargo, este rocío estrecho de alto impacto debe usarse con precaución, ya que puede dañar algunas superficies.
- Para detener la lavadora portátil, suelte el gatillo.

NOTA: La presión excesiva de la bomba puede ser el resultado de una boquilla obstruida. Siempre apague la lavadora portátil y retire la batería antes de intentar desobstruir una boquilla.

⚠ ADVERTENCIA: Nunca succione agua que contenga químicos. Sólo succione de fuentes de agua limpia.

Paro (Fig. A)

1. Para detener la lavadora portátil, libere el gatillo y retire la batería.
2. Cierre el agua en el grifo.
3. Descargue la presión residual apretando el gatillo ⑦ hasta que no salga más agua de la varilla de rocío ⑨.
4. Desconecte la manguera de jardín del filtro transparente ③ y la manguera de drenaje.
5. Retire la manguera de jardín de la lavadora portátil jalando hacia atrás el collar en el adaptador de manguera de conexión rápida y retirándola del filtro transparente.

MANTENIMIENTO

Su herramienta BLACK+DECKER ha sido diseñada para funcionar durante un largo período de tiempo con un mínimo de mantenimiento. La operación satisfactoria continua depende del cuidado adecuado de la herramienta y la limpieza regular. Su cargador no requiere ningún mantenimiento aparte de una limpieza regular.

⚠ ¡ADVERTENCIA! Para reducir el riesgo de lesiones personales graves, apague la herramienta y desconéctela de la fuente de alimentación antes de realizar ajustes o retirar / instalar dispositivos o accesorios. Un arranque accidental puede causar lesiones.

⚠ ¡Importante! Para garantizar la Seguridad y Confiabilidad del producto, las reparaciones, mantenimiento y ajuste (diferentes a las indicadas en este manual) sólo deben realizar por centros de servicio autorizados u otras organizaciones calificadas, utilizando siempre partes de reemplazo idénticas. La unidad no contiene partes a las que el usuario pueda dar servicio en el interior.

LIMPIEZA

⚠ ¡ADVERTENCIA! Sople la suciedad y el polvo de todos los conductos de ventilación con aire seco, al menos una vez a la semana. Para reducir el riesgo de lesiones, siempre use gafas de seguridad cuando realice esta tarea.

⚠ ¡ADVERTENCIA! Nunca use solventes u otros químicos abrasivos para limpiar partes no metálicas de la herramienta. Estos productos químicos pueden debilitar los materiales plásticos utilizados en estas partes. Utilice un paño humedecido únicamente con agua y jabón neutro. Nunca permita que el líquido penetre en el interior de la herramienta ni sumerja ninguna de las partes en líquido.

Boquilla

Si la boquilla se obstruye con materiales extraños, como suciedad, se puede desarrollar una presión excesiva. Si la boquilla se obstruye o restringe parcialmente, la presión de la bomba pulsará. Limpie la boquilla inmediatamente.

1. Apague la lavadora portátil ② y cierre el suministro de agua.
2. Jale el gatillo ⑦ en la manija principal ① para aliviar cualquier presión de agua.
3. Retire de la lavadora portátil empujando y girando el accesorio en sentido contrario a las manecillas del reloj y después jale de la lavadora portátil ②.
4. Desobstruya cualquier residuo de la boquilla.
5. Deje correr el agua de un grifo o manguera de jardín por la boquilla.

Manguera de succión

1. Para limpiar la manguera de succión ⑫, apague la lavadora portátil.
2. Apriete el interruptor de gatillo para aliviar la presión del agua.
3. Desacople la manguera de succión ⑫ de la lavadora portátil.
4. Para limpiar la manguera de succión, use agua de una manguera de jardín para enjuagar bien la manguera de succión y deje que se seque.

Filtro de manguera de succión

- Gire el filtro **11** como se muestra en la Fig. L en el extremo de la manguera de succión **12** en sentido contrario a las manecillas del reloj y retírelo. Retire el colador del interior del filtro. Enjuague todas las partes con agua limpia y vuelva a ensamblar.

Filtro transparente con conexión rápida

1. Jale hacia atrás el collar del adaptador de manguera de conexión rápida **13** u **8** y retire la manguera de jardín o de succión del filtro transparente con conexión rápida **3**.
2. Retire el filtro transparente de la lavadora portátil atomillándolo en sentido contrario a las manecillas del reloj desde la toma de agua **15**.
3. Dentro del filtro transparente **3** hay un filtro de malla. Retire el filtro de malla y enjuague con agua limpia y vuelva a ensamblar.

Almacenamiento

- Siempre vacíe completamente el agua de la manguera de succión, la lavadora portátil, varilla de rocío, y boquillas.
- Almacene en un lugar seco y cubierto arriba de la temperatura de congelación. **ALMACENE EN INTERIORES.**

ACCESORIOS

Los accesorios recomendados para uso con su herramienta están disponibles por un costo adicional a partir de su distribuidor local o centro de servicio autorizado.



¡Advertencia! El uso de cualquier accesorio no recomendado para uso con esta herramienta podría ser peligroso.

PROTECCIÓN DEL MEDIO AMBIENTE



Recolección separada. Este producto no debe desecharse con la basura doméstica normal.

Si algún día descubre que su producto BLACK+DECKER necesita ser reemplazado, o si no le sirve de nada, no lo deseche con la basura doméstica. Haga que este producto esté disponible para una recolección separada.



La recolección separada de productos y embalajes usados permite que los materiales sean reciclados y usados nuevamente. La reutilización de materiales reciclados ayuda a prevenir la contaminación ambiental y reduce la demanda de materias primas. Las regulaciones locales pueden estipular la recolección separada de productos eléctricos del hogar, en sitios de desechos municipales o por parte del minorista cuando compra un producto nuevo.

BATERÍAS



Las baterías de BLACK+DECKER se pueden recargar muchas veces. Al final de su vida útil, deseche las baterías con el debido cuidado con nuestro medio ambiente:

- Descargue la batería por completo y luego extráigala de la herramienta.
- Las baterías de NiCd, NiMH e ion de litio son reciclables. Llévelas a cualquier agente de reparación autorizado o una estación de reciclaje local.

INFORMACIÓN DE SERVICIO

BLACK+DECKER ofrece una red completa de ubicaciones de servicio autorizadas y de propiedad de la compañía. Todos los Centros de Servicio BLACK+DECKER son atendidos por personal capacitado para proporcionar a los clientes un servicio eficiente y confiable de las herramientas eléctricas. Para obtener más información sobre nuestros centros de servicio autorizados y si necesita asesoramiento técnico, reparación o piezas de repuesto originales de fábrica, comuníquese con la ubicación de BLACK+DECKER más cercana, o visítenos en www.blackanddecker-la.com

ESPECIFICACIONES

Libras por pulgada cuadrada máximas	350
Litros por minuto nominales	1.9
Batería	20V CD
Manguera de entrada	20 pies (6 m)
Presión de agua de entrada	0-100 PSI
Agua de entrada	Agua de llave fría
Tasa de consumo de jabón	10% MÁX

GUÍA DE SOLUCIÓN DE PROBLEMAS

ASEGÚRESE DE SEGUIR LAS REGLAS DE SEGURIDAD E INSTRUCCIONES

<i>PROBLEMA</i>	<i>CAUSA POSIBLE</i>	<i>POSIBLE SOLUCIÓN</i>
La unidad no arranca.	Paquete de batería no instalado adecuadamente. El paquete de batería no está cargado. Componentes internos demasiado calientes. Cepillos desgastados.	Revise la instalación del paquete de batería. Revise los requerimientos de carga del paquete de batería. Permita que la herramienta se enfríe. Pida que los cepillos sean reemplazados por un centro de servicio BLACK+DECKER autorizado.
El paquete de batería no carga.	El paquete de batería no está insertado en el cargador. Cargador no conectado. Temperatura de aire ambiente demasiado caliente o demasiado fría.	Inserte el paquete de batería en el cargador hasta que el LED se ilumine. Conecte el cargador en un tomacorriente que funcione. Consulte las "Notas de carga importantes" respecto a más detalles. Mueva el cargador y el paquete de batería a una temperatura ambiente mayor a 40 grados F (4.5°C) o menor a 105 grados F (+40.5°C).
La unidad se apaga abruptamente.	El paquete de batería alcanzó su límite térmico máximo. Sin carga. (Para maximizar la vida del paquete de la batería, está diseñado para apagarse abruptamente cuando se termine la carga.)	Permita que el paquete de batería se enfríe. Coloque en el cargador y permita que cargue.

NÃO DEVOLVA ESTE PRODUTO PARA A LOJA,

primeiro entre em contato com o escritório da
BLACK+DECKER local

ou a assistência técnica autorizada mais próxima.

GUARDE ESSAS INSTRUÇÕES

O dispositivo que você adquiriu é um produto tecnologicamente avançado projetado por um dos fabricantes líder de bombas de alta pressão. Para obter a melhor performance de sua unidade, leia atentamente o folheto e siga as instruções cada vez que usar. Nós o parabenizamos por sua escolha e desejamos uma operação bem-sucedida.



ATENÇÃO: leia todas as advertências de segurança e todas as instruções. A inobservância das advertências e instruções pode resultar em choque elétrico, incêndio e/ou lesões corporais graves.



ATENÇÃO: para reduzir o risco de lesões corporais, leia as instruções deste manual.

OBS.: a imagem pode diferir levemente da unidade real.

Uso Pretendido

Este limpador portátil é destinado à limpeza de barcos, veículos, decks, garagens, calçadas, motocicletas, pátios e móveis de área externa.

NÃO use em condições molhadas ou presença de líquidos ou gases inflamáveis.

NÃO deixe as crianças entrarem em contato com a ferramenta. O uso desta ferramenta por operadores inexperientes deve ser feito sob supervisão.

Definições: Símbolos e Palavras de Alertas de Segurança

Este manual de instruções usa os seguintes símbolos e palavras de alertas de segurança para alertá-lo quanto a situações de perigo e seu risco de lesões corporais ou danos materiais.



PERIGO: indica uma situação de perigo iminente que, se não for evitada, resultará em **morte ou lesão grave**.



ATENÇÃO: indica uma situação potencialmente perigosa que, se não for evitada, **poderá** resultar em **morte ou lesões corporais graves**.



CUIDADO: indica uma situação potencialmente perigosa que, se não for evitada, **poderá** resultar em **lesões corporais leves ou moderadas**.

(Usado sem palavras) Indica uma mensagem relacionada com segurança.



AVISO: indica uma prática **não relacionada a uma lesão corporal**, que se não evitada, **pode** causar **danos materiais**.

INSTRUÇÕES DE SEGURANÇA IMPORTANTES

Guarde todos os avisos e instruções para futuras consultas. O termo em todas as advertências se refere

a ferramentas alimentadas por rede elétrica (com fio) ou por bateria (sem fio).

1) Segurança: o que não fazer

- a) **Risco de explosão ou envenenamento.** Não use o aparelho com líquidos inflamáveis ou tóxicos, ou quaisquer produtos que não sejam compatíveis com a operação correta do aparelho.
- b) **Risco de ferimento.** Não dirija o jato de água para pessoas ou animais.
- c) **Risco de choque elétrico.** Não dirija o jato de água na direção da unidade, peças elétricas ou na direção de outros equipamentos elétricos
- d) **Risco de curto-circuito.** Não use o aparelho no exterior se estiver chovendo.
- e) **Risco de ferimento. Essa máquina não se destina ao uso por pessoas (incluindo crianças) com capacidades físicas, sensoriais ou mentais reduzidas, ou com falta de experiência ou conhecimentos.** As crianças devem ser supervisionadas para assegurar que não brinquem com o aparelho.
- f) **Risco de choque elétrico.** Não toque no plugue e/ou tomada com as mãos molhadas.
- g) **Risco de choque elétrico e de curto-circuito.** Não use o aparelho se o cabo elétrico estiver danificado.
- h) **Risco de explosão.** Não use o aparelho se a mangueira de pressão estiver danificada.
- i) **Risco de acidente.** Não trave o gatilho na posição de operação.
- j) **Risco de acidente.** Verifique se as placas de identificação estão afixadas no aparelho; caso contrário, informe seu revendedor. Não use unidades sem placas pois não é possível identificá-las e elas são potencialmente perigosas.
- k) **Risco de explosão.** Não modifique nem altere a calibração da válvula de segurança.
- l) **Alteração perigosa do desempenho da operação.** Não altere o diâmetro original do bico da cabeça do pulverizador.
- m) **Risco de acidente.** Não deixe o aparelho sem supervisão.
- n) **Risco de curto-circuito.** Não mova o aparelho puxando pelo cabo elétrico.
- o) Certifique-se de que os carros não passem por cima da mangueira de alta pressão.

2) Segurança: o que fazer

- a) **Risco de curto-circuito.** Todos os condutores elétricos devem estar protegidos contra o jato de água.
- b) **Risco de choque elétrico.** O aparelho deve ser conectado somente a uma fonte de energia elétrica apropriada, cumprindo todas as regulações aplicáveis.
 - O uso de um disjuntor de corrente residual de segurança (DCRS) oferecerá proteção adicional ao operador (30mA).

- c) **Risco de ferimento.** A alta pressão pode fazer com que os materiais ressaltem das superfícies a grande velocidade; por essa razão, deve-se usar roupas de proteção, óculos de proteção, luvas de segurança, capacetes com viseira de segurança e protetores auriculares.
- d) **Risco de inicialização acidental.** Antes de trabalhar no aparelho, remova o plugue.
- e) **Risco de ferimento.** Antes de pressionar o gatilho, segure na pistola com firmeza para neutralizar o recuo.
- f) **Risco de contaminação. Cumpra os requisitos de sua empresa local de abastecimento de água. De acordo com DIN 1988, o aparelho deve ser conectado ao abastecimento de água potável somente se tiver uma válvula de prevenção de refluxo com capacidade de drenagem na mangueira de alimentação.** A água que flui através das válvulas de prevenção de refluxo é considerada não potável.
- g) **Risco de acidente.** A manutenção e/ou reparo de componentes elétricos deve ser realizada por pela equipe qualificada e autorizada da BLACK+DECKER para a **garantia ter efeito.** Se o fio elétrico estiver danificado, ele deve ser substituído pelo fabricante, por uma assistência técnica **BLACK+DECKER autorizada ou por profissional devidamente qualificado para evitar perigos.** Se o fio elétrico foi substituído por profissional devidamente qualificador, mas não autorizado pela BLACK+DECKER, a garantia perde sua validade.
- h) **Risco de ferimento.** Descarregue a pressão residual antes de desconectar a mangueira da unidade.
- i) **Risco de acidente.** Antes de usar o aparelho, verifique sempre se os parafusos estão totalmente apertados e se não há peças quebradas ou gastas.
- j) **Risco de explosão e choque elétrico.** Use somente detergentes que não corroem os materiais de revestimento da mangueira ou do cabo elétrico.
- k) **Risco de ferimento. Certifique-se de manter todas as pessoas e os animais a uma distância mínima de 15 metros (16 jardas).**

3) Uso inapropriado

- a) É proibido o uso por pessoas não qualificadas ou que não leram e compreenderam as instruções do manual.
- b) O equipamento não foi projetado para ser usado por pessoas (incluindo crianças) com capacidades físicas, sensoriais ou mentais reduzidas, ou sem experiência ou conhecimentos, exceto se forem supervisionadas ou instruídas quanto ao uso por uma pessoa responsável pela sua segurança.
- c) Monitorar para assegurar que crianças não brinquem com o aparelho.
- d) É proibido introduzir líquidos inflamáveis, explosivos ou tóxicos no aparelho.

- e) É proibido usar o aparelho em ambientes potencialmente inflamáveis ou explosivos.
- f) É proibido o uso de peças de reposição não originais, ou peças de reposição não projetadas especificamente para esse modelo.



ATENÇÃO! É proibido qualquer tipo de modificação no aparelho. Qualquer modificação realizada no aparelho invalida a Declaração de Conformidade e isenta o fabricante de todas as responsabilidades sob a legislação civil e criminal.



ATENÇÃO! Fios de extensão inadequados podem ser perigosos. Se usar um fio de extensão, ele deve ser apropriado para uso externo e sua conexão deve ser mantida seca e afastada do solo. Recomenda-se que isso seja feito com uma bobina de fio que mantenha a tomada pelo menos 60mm acima do solo.



ATENÇÃO! Esta máquina foi projetada para uso com o agente de limpeza fornecido ou recomendado pelo fabricante. O uso de outros produtos ou químicos de limpeza pode afetar adversamente a segurança da sua máquina.



ATENÇÃO! Os jatos de alta pressão podem ser perigosos se forem usados incorretamente. O jato não pode ser dirigido a pessoas, equipamentos elétricos em funcionamento ou à própria máquina.



ATENÇÃO! Não use a máquina perto de outras pessoas, exceto se estiverem usando roupas de proteção.



ATENÇÃO! Não dirija o jato na sua direção ou de outras pessoas para limpar roupas ou sapatos.



ATENÇÃO! Risco de explosão – Não pulverize com líquidos inflamáveis.



ATENÇÃO! Os limpadores portáteis não podem ser usados por crianças ou pessoas não treinadas.



ATENÇÃO! As mangueiras, fixadores e conexões de alta pressão são importantes para a segurança das máquinas. Use somente mangueiras, fixadores e conexões recomendados pelo fabricante.



ATENÇÃO! Para garantir a segurança da máquina, use somente peças de reposição originais redundantes ou aprovadas pelo fabricante.



ATENÇÃO! A água que flui através das válvulas de prevenção de refluxo é considerada não potável.



ATENÇÃO! Não use a máquina se algum fio de alimentação ou peças importantes da máquina estiverem danificados, por exemplo, dispositivos de segurança, mangueiras de alta pressão, pistola gatilho.



ATENÇÃO! Não use combustível incorreto, pois pode ser perigoso.



ATENÇÃO! Não use próximo a pessoas, exceto se elas estiverem usando vestuário de proteção.















ATENÇÃO! Utilize proteção auditiva sempre que usar esse equipamento.

4) Serviços

- a) **Sua ferramenta elétrica deve ser consertada por um técnico qualificado e apenas com peças de reposição idênticas. Isso vai assegurar a manutenção da segurança da ferramenta elétrica.**

Etiquetas na Ferramenta

A etiqueta em sua ferramenta pode incluir os símbolos a seguir. Os símbolos e suas definições são os seguintes:

V	volts	 ou CA/CC ...	corrente alternada
Hz	hertz		ou contínua
min	minutos		Construção Classe II (isolamento duplo)
 ou CC	corrente contínua	n ₀	velocidade sem carga
	Construção Classe I (aterrado)	n	velocidade nominal
.../min	por minuto		terminal de aterramento
BPM	batidas por minuto		símbolo de alerta de segurança
IPM	impactos por minuto		radiação visível
RPM	rotações por minuto		use proteção respiratória
sfpm	pés de superfície por minuto		use proteção ocular
SPM	cursos por minuto		use proteção auditiva
A	amperes		leia toda a documentação
W	watts		
 ou CA	corrente alternada		



Leia o manual antes da operação.



Sempre remova a bateria do aparelho antes de realizar qualquer limpeza ou manutenção.



Não exponha o aparelho à chuva ou umidade excessiva.



Nunca direcione o jato de água para pessoas, animais, a máquina ou os componentes elétricos.



CUIDADO: perigo de queimadura. Para reduzir o risco de lesões, carregue apenas baterias BLACK+DECKER indicadas. Outros tipos de baterias poderão explodir causando lesão pessoal e danos.



CUIDADO: em determinadas condições, o carregador poderá entrar em curto por causa de material estranho quando estiver conectado à fonte de alimentação. Materiais estranhos de natureza condutora, como, película de alumínio ou outro acúmulo de partículas de metal devem ser mantidos afastados das cavidades do carregador. Sempre desligue o carregador da tomada de energia quando não tiver um conjunto de baterias na cavidade. Desconecte o carregador antes de limpar.



ATENÇÃO:

- **Não tente carregar o conjunto de baterias com carregadores diferentes daqueles indicados neste manual.** O carregador e o conjunto de baterias foram projetados especificamente para trabalhar em conjunto.
- **Esses carregadores não se destinam a outros tipos de uso, exceto para o carregamento de baterias recarregáveis BLACK+DECKER.** Qualquer outra utilização pode resultar em risco de incêndio, choque elétrico ou eletrocussão.
- **Não exponha o carregador à chuva ou neve.**
- **Ao desconectar o carregador, puxe pelo plugue, e não pelo fio.** Isso reduzirá o risco de dano ao plugue e fio elétrico.
- **Certifique-se de que o fio está posicionado de modo que as pessoas não pisem nem tropecem nele ou de modo que fique sujeito a danos ou estiramento.**
- **Não use uma extensão elétrica a menos que seja absolutamente necessário.** O uso de uma extensão elétrica inadequada pode resultar em risco de incêndio, choque elétrico ou eletrocussão.
- **A extensão elétrica deve ter um tamanho de fio adequado (AWG ou Bitola de Fio Americano) para segurança.** Quanto menor o número de bitola do fio, maior a capacidade do cabo, isto é, a bitola 16 tem maior capacidade que a bitola 18. Ao usar mais do que uma extensão para completar o comprimento total do cabo, certifique-se que cada extensão contenha pelo menos o tamanho mínimo de fio.

INSTRUÇÕES DE SEGURANÇA IMPORTANTES PARA TODOS OS CARREGADORES DE BATERIAS

Guarde estas instruções: este manual contém instruções de segurança importantes para carregadores de bateria.

- *Antes de usar o carregador, leia todas as instruções e as marcações de cuidado no carregador, no conjunto de baterias e no produto usando o conjunto de baterias.*



ATENÇÃO! Perigo de choque elétrico. Não permita a entrada de líquidos no interior do carregador.

Tensão (Volts)	Comprimento total do cabo em metros (m)				
	0-7	7-15	15-30	30-50	
120-127V	0-7	7-15	15-30	30-50	
220V	0-15	15-30	30-60	60-100	
Amperagem nominal	Seção transversal mínima do cabo em milímetros (mm ²)				
	0-6A	1,0	1,5	1,5	2,5
	6-10A	1,0	1,5	2,5	4,0
	10-12A	1,5	1,5	2,5	4,0
	12-16A	2,5	4,0	Não recomendado	

- **Não coloque nenhum objeto em cima do carregador, nem coloque o carregador em uma superfície macia, que possa bloquear as aberturas de ventilação e resultar em aquecimento interno excessivo. Posicione o carregador afastado de qualquer fonte de calor.** O carregador é ventilado através das aberturas na parte superior e inferior do invólucro.
- **Não monte o carregador na parede ou fixe permanentemente o carregador em qualquer superfície.** O carregador deve ser usado em uma superfície plana e estável (isto é, mesas, bancadas).
- **Não opere o carregador com um fio ou plugue danificado.** Substitua imediatamente.
- **Não opere o carregador caso ele tenha sofrido uma pancada forte, caiu ou está danificado de outra forma.** Leve-o a uma assistência técnica autorizada.
- **Não desmonte o carregador.** Leve-o a uma assistência técnica autorizada quando for necessário fazer manutenção ou reparos. A montagem incorreta pode resultar em risco de choque elétrico, eletrocussão ou incêndio.
- **Desligue o carregador da tomada antes de fazer a limpeza.** Isso reduzirá o risco de choque elétrico. A remoção do conjunto de baterias não reduzirá o risco.
- **NUNCA tente conectar 2 carregadores juntos.**
- **O carregador foi projetado para operar com energia elétrica doméstica padrão. Não tente usá-lo em nenhuma outra voltagem.**

INSTRUÇÕES DE SEGURANÇA IMPORTANTES PARA TODOS OS CONJUNTOS DE BATERIAS

- ⚠ **ATENÇÃO!** Para a operação segura, leia este manual e os manuais fornecidos originalmente com a ferramenta antes de usar o carregador.

O conjunto de bateria não está totalmente carregado quando sai da caixa. Antes de usar o conjunto de baterias e o carregador, leia as instruções de segurança abaixo. Siga os procedimentos de carregamento destacados.

LEIA TODAS AS INSTRUÇÕES

- **O conjunto de baterias não pode ser incinerado, mesmo que esteja muito danificado ou completamente gasto.** O conjunto de baterias pode explodir com fogo. Quando incinerados, os conjuntos de bateria geram vapores e materiais tóxicos.
- **Não carregue ou use a bateria em atmosferas explosivas, como na presença de poeira, gases ou líquidos inflamáveis.** Inserir ou remover a bateria do carregador pode incendiar a poeira ou vapores.
- **Se o conteúdo da bateria tem contato com a pele, lave imediatamente a zona com sabão suave e água.** Se o líquido de bateria penetrar seus olhos, lave com água o olho aberto durante 15 minutos ou até a irritação passar. Se necessitar de cuidados médicos, o eletrólito da bateria de íon-lítio é composto por uma mistura de carbonatos líquidos orgânicos e sais de lítio.
- **O conteúdo de uma célula de bateria aberta pode causar irritação respiratória.** Providencie ar fresco. Se os sintomas persistirem, procure cuidados médicos.



ATENÇÃO! Perigo de queimadura. O líquido da bateria pode ser inflamável se exposto a uma fálscia ou chama.

- Carregue os conjuntos de baterias somente em carregadores BLACK+DECKER.
- **Não respingue ou mergulhe em água ou outros líquidos.** Isso pode causar falha prematura da célula.
- **Não guarde ou use a ferramenta e o conjunto de baterias em locais onde a temperatura pode atingir ou exceder 40°C (105°F) (como em abrigos externos ou construção de metal no verão).**



AVISO! Nunca tente abrir o conjunto de baterias por qualquer razão. Se a caixa do conjunto de baterias estiver quebrada ou danificada, não o insira no carregador. Não esmague, deixe cair nem danifique o conjunto de baterias. Não use um conjunto de baterias ou carregador que tenha sofrido uma forte pancada, tenha caído, passado por cima ou danificado de outra forma (isto é, furado com um prego, pancada de um martelo, alguém que caminhou em cima). Os conjuntos de bateria danificados devem ser devolvidos à assistência técnica para reciclagem.



ATENÇÃO! Risco de incêndio. Não guarde ou transporte a bateria de forma que objetos de metal possam ter contato com terminais de bateria expostos. Por exemplo, não coloque a bateria em aventais, bolsos, caixas de ferramentas, caixas de produtos, gavetas etc., com pregos, parafusos, chaves, entre outros. O transporte das baterias pode causar incêndio se os terminais da bateria entrarem em contato inesperadamente com materiais condutivos, como chaves, moedas, ferramentas manuais e semelhantes. Regulamentos sobre Materiais Perigosos (Hazardous Material Regulations, HMR) do Departamento de Transporte dos EUA proíbe o transporte de baterias na bagagem de mão em

aviões ou transporte comercial (por exemplo, bagagem de mão e bolsas) A MENOS que estejam corretamente protegidas contra curto-circuito. Portanto, ao transportar baterias individuais, proteja os terminais da bateria e isole bem contra materiais que podem entrar em contato e causar um curto-circuito.

OBSERVAÇÃO: Baterias de íon-lítio não devem ser colocadas em bagagem despachada.



RECOMENDAÇÕES DE ARMAZENAGEM

1. O melhor local de armazenagem é um lugar frio e seco longe da luz do sol e do calor ou frio excessivo.
2. O armazenamento de longo prazo não prejudicará o conjunto de baterias ou o carregador.

CARREGAMENTO, INSTALAÇÃO E REMOÇÃO DO CONJUNTO DE BATERIAS

Procedimento de carregamento

Os carregadores da BLACK+DECKER são projetados para carregar conjuntos de baterias BLACK+DECKER em 3,5 a 4 horas, dependendo do conjunto a ser carregado.

1. Conecte o carregador **19** a uma tomada adequada antes de inserir o conjunto de baterias **6**.
2. Insira o conjunto de baterias no carregador como mostrado na Fig. B.
3.  O LED verde piscará indicando que a bateria está sendo carregada.
4.  A conclusão da carga é indicada pelo LED verde aceso fixamente. O conjunto está totalmente carregado e pode ser usado ou deixado no carregador.

Recarregue as baterias descarregadas assim que possível após o uso para evitar que a vida útil da bateria diminua consideravelmente.

Para uma vida útil mais longa da bateria, não descarregue as baterias totalmente. Recomenda-se que as baterias sejam recarregadas depois de cada uso.

Diagnóstico do carregador

Este carregador foi projetado para detectar determinados problemas que podem ocorrer com os conjuntos de baterias ou a fonte de alimentação. Os problemas são indicados por um LED piscando em diferentes padrões.

Bateria ruim

 O carregador pode detectar uma bateria fraca ou danificada. O LED pisca no padrão indicado na etiqueta. Se este padrão intermitente de bateria ruim for exibido, interrompa o carregamento da bateria. Leve-a para uma assistência técnica ou um local de coleta para reciclagem.

Adiamento por conjunto frio/quente

 Quando o carregador detecta que uma bateria que está muito quente ou muito fria, ele

inicializa automaticamente um adiamento por conjunto de baterias quente/frio, suspendendo o carregamento até a bateria ser normalizada. Depois disso, o carregador muda automaticamente para o modo Carregamento do conjunto de baterias. Essa função garante a vida útil máxima da bateria. A luz pisca no padrão indicado na etiqueta.

Problema na alimentação elétrica

 Quando o carregador é usado com algumas fontes de alimentação de longo prazo portáteis, como geradores ou fontes que convertem CC para CA, o carregador pode suspender temporariamente a operação. O LED pisca no padrão indicado na etiqueta. Isso indica que a fonte de alimentação elétrica está fora do limite.

Deixar a bateria no carregador

O carregador e o conjunto de baterias podem permanecer conectados com o indicador LED verde aceso fixo. O carregador manterá o conjunto de baterias totalmente carregado.

Observações importantes sobre o carregamento

1. É possível obter uma vida útil mais longa e melhor desempenho se o conjunto de baterias for carregado quando a temperatura estiver entre 18°C e 24°C (65°F e 75°F). Não carregue o conjunto de baterias quando a temperatura do ar estiver abaixo de +4,5°C (+40°F) ou acima de +40,5°C (+105°F). Isso é importante, pois evitará danos graves ao conjunto de baterias.
2. O carregador e o conjunto de baterias podem ficar quentes ao toque durante o carregamento. Isso é uma condição normal e não indica um problema. Para facilitar a refrigeração do conjunto de baterias depois do uso, evite colocar o carregador ou o conjunto de baterias em um ambiente quente, como um armazém de metal ou um reboque sem isolamento.
3. Se o conjunto de baterias não carregar corretamente:
 - a. Verifique a corrente na tomada ligando a uma luminária ou outro aparelho.
 - b. Verifique se a tomada está ligada a um interruptor que desliga a energia quando você desliga as luzes.
 - c. Leve o carregador e o conjunto de baterias para um local em que a temperatura do ar ambiente seja de aproximadamente 18°C a 24°C (65°F a 75°F).
 - d. Se o problema de carregamento persistir, leve a ferramenta, o conjunto de baterias e o carregador para a sua assistência técnica local.
4. O conjunto de baterias deve ser recarregado quando não produzir energia suficiente em trabalhos que antesseram facilmente realizados. Não continue a usar nessas condições. Siga o procedimento de carregamento. Você também pode carregar um conjunto de baterias parcialmente usado sempre que desejar, sem qualquer efeito adverso no conjunto de baterias.

5. Materiais estranhos de natureza condutora, como por exemplo, película de alumínio ou outro acúmulo de partículas de metal devem ser mantidos afastados das cavidades do carregador. Sempre desligue o carregador da tomada de energia quando não tiver um conjunto de baterias na cavidade. Desconecte o carregador antes de limpar.
6. Não congele ou mergulhe o carregador em água ou qualquer outro líquido.



ATENÇÃO! Perigo de choque elétrico. Não permita a entrada de líquidos no interior do carregador. Nunca tente abrir o conjunto de baterias por qualquer razão. Se o invólucro de plástico do conjunto de baterias quebrar ou rachar, leve-o para uma assistência técnica para reciclagem.

MONTAGEM E AJUSTES



ATENÇÃO: para reduzir o risco de lesões corporais graves, desligue a unidade e desconecte as baterias antes de efetuar ajustes ou remover/instalar fixações ou acessórios. Um acionamento acidental poderá causar lesões.

Acoplar o filtro transparente com conexão rápida (Fig. C)

Este limpador portátil não deve ser usado com adaptadores de conexão rápida. A mangueira de sucção ou de jardim só pode ser acoplada quando o filtro transparente ❸ estiver instalado.

1. Para conectar o filtro transparente ❸ com sua extremidade de conexão rápida ao limpador portátil, conecte a extremidade do filtro transparente ❸ na entrada de água ❶ e parafuse o filtro transparente ❸ na entrada de água ❶.

OBS.: Evite cruzar durante a instalação do filtro transparente. O cruzamento causará vazamentos.

Acoplar a pistola gatilho (Fig. D)

A pistola gatilho é conectada ao limpador portátil. Para conectar a pistola gatilho ❹ ao limpador portátil.

- Insira a extremidade do acessório na abertura do limpador portátil ❷. Empurre e gire o acessório no sentido horário até que esteja fixado na posição de funcionamento.
- Para remover o acessório, empurre e gire-o no sentido anti-horário para puxá-lo do limpador portátil ❷.

Acoplar a mangueira de sucção ou de jardim (Fig. E, F, G)

A conexão da mangueira de sucção ou de jardim dependerá do trabalho a ser realizado.

Acoplar a mangueira de jardim (Fig. E, F)

Este limpador portátil deve ser usado com adaptadores de conexão rápida.

1. Para conectar o adaptador de conexão rápida de mangueira ❸ a uma mangueira de jardim, rosqueie

o adaptador da mangueira de conexão rápida na extremidade da mangueira de jardim. Aperte a mangueira de jardim manualmente.

OBS.: Evite cruzar durante a instalação da mangueira. O cruzamento causará vazamentos.

OBS.: Antes de conectar a mangueira de jardim à limpador portátil, deixe a água da mangueira de jardim correr por trinta segundos para limpar os detritos do bico da mangueira de jardim.

2. Para conectar o adaptador de conexão rápida ❸ ao filtro transparente com conexão rápida de mangueira ❹ na limpador portátil ❷, pressione o adaptador da mangueira de conexão rápida firmemente no filtro transparente.

OBS.: Antes de usar, puxe levemente a mangueira de jardim para garantir que a conexão esteja firme. Certifique-se de que o adaptador de conexão rápida da mangueira esteja nivelado com o filtro transparente, como mostrado na Figura F.

3. Sempre desconecte a mangueira de jardim após o uso. Para desconectar, puxe o colar no adaptador de conexão rápida da mangueira e remova do filtro transparente.

Acoplar a mangueira de sucção (Fig. F, G)

Use a mangueira de sucção para retirar a água de um balde ou de outra fonte de água limpa.

AVISO: não use para retirar sabão, produtos químicos, sujeira ou líquidos corrosivos, como limpador de janelas, alimentos para plantas, fertilizadores ou alvejante. Não use água salgada.

1. Para conectar o adaptador de conexão rápida de mangueira ❶ na extremidade da mangueira de sucção à entrada de ar com filtro ❸ no limpador portátil ❷, pressione o adaptador de conexão rápida de mangueira firmemente na entrada de água com o filtro transparente. **OBS.:** antes de usar, puxe levemente a mangueira de jardim para garantir que a conexão está fixada. Verifique se o adaptador da mangueira de conexão rápida na extremidade da mangueira de sucção está nivelado com o filtro de conexão rápida, como mostrado na Figura F.
2. Coloque a outra extremidade da mangueira de sucção com filtro no recipiente de água limpa ou uma fonte de água limpa. Ajuste a boia da mangueira de sucção para que o filtro permaneça coberto no líquido.
3. Após concluir o trabalho, coloque a mangueira de sucção em um recipiente de água limpa e passe a água limpa pelo sistema para enxaguar.

OPERAÇÃO



ATENÇÃO: para reduzir o risco de lesões corporais graves, desligue a unidade e desconecte o conjunto de baterias antes de efetuar ajustes ou remover/instalar fixações ou acessórios. Um acionamento acidental poderá causar lesões.

Instalar e remover o conjunto de baterias (Fig. H)

OBS.: para obter melhores resultados, verifique se as baterias estão totalmente carregadas.

Para instalar o conjunto de baterias

1. Levante e segure a tampa da porta da bateria **18** para expor a porta da bateria **17**.
2. Alinhe o conjunto de baterias aos trilhos dentro da empunhadura da ferramenta e deslize o conjunto para dentro até que esteja firmemente encaixado na ferramenta e verifique para que não se solte.
3. Feche a tampa da porta da bateria **18**. Veja se a tampa está totalmente encaixada na posição antes de ligar a ferramenta.

Para remover o conjunto de baterias

1. Levante e segure a tampa da porta da bateria **18** para expor o conjunto de baterias **6**.
2. Pressione o botão de liberação da bateria **5** no conjunto de baterias **6** e puxe firmemente o conjunto de baterias **6** para fora da ferramenta.
3. Insira a bateria no carregador, como descrito na seção do carregador neste manual.

Posição adequada das mãos (Fig. I)

ATENÇÃO: para reduzir o risco de lesões corporais graves, **SEMPRE** use a posição de mãos adequada, como mostrada na figura.

ATENÇÃO: para reduzir o risco de lesões corporais graves, **SEMPRE** segure com firmeza para evitar um movimento brusco inesperado.

A posição correta das mãos é uma mão na empunhadura principal **1** e a outra mão no corpo **2** do limpador portátil como mostrado.

Seletor de velocidade (Fig. J)

Este limpador portátil permite operar em baixa pressão para trabalhos mais delicados ou acelerar a velocidade do limpador portátil para limpeza de alto desempenho.

Para acelerar, puxe o seletor de velocidade **16** para frente na direção em direção à pistola **1** na posição "HI". Este modo é adequado para aplicações que precisam de um maior PSI.

Para baixa pressão, empurre o seletor de velocidade para trás em direção da empunhadura principal **9** na posição "LO". Este modo é melhor para projetos grandes, que necessitam de mais tempo para completar.

OBS.: quando estiver em modo "HI", o tempo de operação será reduzido em comparação com o limpador portátil em modo "LO".

Lavagem em alta pressão

Preparação da superfície para limpeza

- Remova da área os objetos que possam criar risco.
- Verifique se todas as portas e janelas estão fechadas corretamente. Proteja plantas e árvores na área adjacente com um pano para garantir que não sejam prejudicadas por qualquer pressão de água.
- Pré-enxágue a área de limpeza com água limpa.
- Use apenas detergentes formulados para limpadores portáteis.
- Sempre teste o detergente em uma pequena área antes de usar.

Preparação do limpador portátil para o uso

PERIGO: risco de injeção de fluido e laceração. Ao usar a configuração de alta pressão, **NÃO** deixe que água em alta pressão entre em contato com a pele e os olhos desprotegidos ou com qualquer animal. Isso poderá causar lesões graves.

CUIDADO: antes da operação:

- Conecte a fonte de água ao limpador portátil. Para instruções sobre como conectar a fonte de água ao limpador portátil, veja **Acoplar a mangueira de sucção ou de jardim em Montagem e ajustes**.
- Conecte a pistola gatilho, o frasco de sabão e outros acessórios. Para obter instruções sobre como conectar a pistola gatilho, confira **Acoplar a pistola gatilho em Montagem e ajustes**.

Preparação do limpador portátil (Fig. K)

IMPORTANTE: desengate a trava do gatilho **4**, aperte o gatilho **7** e segure-o por 30 segundos para purgar o sistema de ar. Se ainda houver ar no fluxo de água, continue a acionar a água por meio da pistola gatilho.

1. Desengate a trava do gatilho **4**.
2. Aperte o gatilho **7**.

Limpeza de superfície (Fig. K)

ATENÇÃO: risco de lesão por pressão. Sempre engate a trava do gatilho quando a pistola não estiver em uso. Caso contrário, poderá causar um acionamento acidental.

1. Para iniciar o limpador portátil, desengate a trava do gatilho **4** e aperte o gatilho **7**.

OBS.: o melhor ângulo para pulverizar água contra uma superfície é de 45°. Pulverizar de frente tende a fazer com que partículas de sujeira se incorporem à superfície. Ao trabalhar em superfícies verticais, é melhor aplicar detergente começando pela parte inferior e direcionando para cima, o que impedirá que o detergente escorra e cause listras.
2. Seleção o leque de pulverização para sua aplicação.
 - Comece abrindo o bico no sentido horário para um padrão de leque plano. Isso distribuirá o impacto da água sobre uma área maior, resultando em uma excelente ação de lavagem com um risco reduzido

de danos à superfície; pode lavar grandes áreas mais rapidamente com o padrão de leque largo.

- Gire a ponta do bico no sentido anti-horário para reduzir o fluxo ainda mais. Esta configuração terá uma grande força de impacto na superfície de limpeza e resultará em lavagem máxima e profunda de uma área concentrada. Contudo, use com cuidado essa pulverização estreita de alto impacto pois ela pode danificar algumas superfícies.
- Para parar o limpador portátil, solte o gatilho.

OB5.: Um bico entupido pode causar excesso de pressão na bomba. Sempre desligue o limpador portátil e remova a bateria antes de desentupir um bico.

⚠️ ATENÇÃO: nunca use água que contém produtos químicos. Use apenas fontes de água limpa.

Desligamento (Fig. A)

1. Para parar o limpador portátil, solte o gatilho e remova a bateria.
2. Desligue a água na torneira.
3. Descarregue a pressão residual apertando o gatilho 7 até que não saia mais água da pistola gatilho 9.
4. Desconecte a mangueira de jardim do filtro transparente 3 e da mangueira de drenagem.
5. Remova a mangueira de jardim do limpador portátil puxando o colar no adaptador de conexão rápida da mangueira e removendo-a do filtro transparente.

MANUTENÇÃO

Sua ferramenta BLACK+DECKER foi projetada para operar por muito tempo com o mínimo de manutenção. A operação contínua e satisfatória depende de cuidados adequados com sua ferramenta e limpeza regular. O carregador não exige manutenção além da limpeza regular.

⚠️ ATENÇÃO! Para reduzir o risco de lesões corporais, desligue a ferramenta e desconecte-a da fonte de alimentação antes fazer ajustes, remover ou instalar dispositivos ou acessórios. Um acionamento acidental pode causar lesões.

⚠️ IMPORTANTE! Para garantir a **Segurança e Confiabilidade** do produto, os reparos, manutenção e ajustes (outros que não estejam listados nesse manual) devem ser feitos por uma assistência técnica autorizada, ou outra organização de serviços técnicos qualificada sempre usando peças de reposição idênticas. A unidade não contém peças internas que exijam manutenção.

LIMPEZA

⚠️ ATENÇÃO! Sobre a sujeira e a poeira para fora de todos os dutos de ventilação com ar seco pelo menos uma vez por semana. Para reduzir o risco de lesão, sempre use óculos de segurança ao realizar esta tarefa.

⚠️ ATENÇÃO! Nunca use solventes ou outros produtos químicos abrasivos para limpar as peças não

metálicas da ferramenta. Esses produtos químicos podem enfraquecer os materiais plásticos usados nessas peças. Use somente um pano úmido com água e sabão neutro. Nunca permita a entrada de líquido na ferramenta nem mergulhe qualquer parte em líquido.

Bico

Se o bico entupir com materiais estranhos, como sujeira, isso pode gerar uma pressão excessiva. Se o bico ficar parcialmente obstruído ou restrito, a pressão da bomba pulsará. Limpe o bico imediatamente.

1. Desligue o limpador portátil 2 e desligue a alimentação de água.
2. Puxe o gatilho 7 na empunhadura principal 1 para liberar qualquer pressão de água.
3. Remova o gatilho do limpador portátil empurrando e girando o acessório no sentido anti-horário para puxar do limpador portátil 2.
4. Retire os detritos do bico.
5. Lave o bico com água de torneira ou mangueira de jardim.

Mangueira de sucção

1. Para limpar a mangueira de sucção 12, desligue o limpador portátil.
2. Puxe o gatilho para liberar qualquer pressão de água.
3. Desengate a mangueira de sucção 12 do limpador portátil.
4. Para limpar a mangueira de sucção, use água de uma mangueira de jardim para enxaguar totalmente a mangueira de sucção. Espere secar.

Filtro da mangueira de sucção

- Gire o filtro 11 como mostrado na Fig. L na extremidade da mangueira de sucção 12 no sentido anti-horário e remova-o. Remova a peneira dentro do filtro. Enxágue todas as peças com água limpa e remonte.

Filtro transparente com conexão rápida

1. Puxe o colar no adaptador de conexão rápida da mangueira 13 ou 8 e remova a mangueira de sucção ou de jardim do filtro transparente com conexão rápida 3.
2. Remova o filtro transparente da limpador portátil desparafusando no sentido anti-horário da entrada de água 15.
3. Dentro do filtro transparente 3 há um filtro de tela. Remova o filtro de tela e enxágue com água limpa. Remonte.

Armazenamento

- Sempre remova completamente a água da mangueira de sucção, do limpador portátil, da pistola gatilho e dos bicos.
- Armazene em um local seco e coberto acima da temperatura de congelamento. **ARMAZENE EM ÁREA INTERNA.**

ACESSÓRIOS

Os acessórios recomendados para uso com a sua ferramenta estão disponíveis a um custo extra junto ao seu revendedor local ou assistência técnica autorizada.



ATENÇÃO! *O uso de acessórios não recomendados com esta ferramenta pode ser perigoso.*

PROTEGER O MEIO AMBIENTE



Coleta seletiva. Esse produto não pode ser descartado no lixo residual comum.

Caso queira trocar ou se desfazer de seu produto BLACK+DECKER, não o descarte no lixo residual comum. Disponibilize o produto para coleta seletiva.



Coleta seletiva de produtos e embalagens usadas permite que os materiais sejam reciclados e reutilizados pleonasm. A reutilização de materiais reciclados ajuda a prevenir a poluição ambiental e reduzir a demanda de matéria-prima. Os órgãos de regulamentações locais podem fornecer coleta seletiva de produtos elétricos domésticos, em lixeiras municipais ou pelo vendedor quando comprar um produto novo.

BATERIAS



As baterias BLACK+DECKER podem ser recarregadas várias vezes. No final de sua vida útil, descarte as baterias de maneira ecologicamente correta.:

- Esgote completamente a bateria e remova-a da ferramenta.
- Baterias de NiCd, NiMH e íon-lítio são recicláveis. Leve-as para um agente de reparo autorizado ou uma estação de reciclagem local.

INFORMAÇÃO DE SERVIÇOS

A BLACK+DECKER possui uma rede completa de unidades de serviço da empresa e autorizadas. Todas as assistências técnicas BLACK+DECKER contam com pessoal treinado para oferecer aos clientes um serviço de ferramentas elétricas eficiente e confiável. Para obter mais informações sobre nossas assistências técnicas autorizadas e se precisar de conselhos técnicos, reparos ou peças de reposição genuínas de fábrica, contate sua unidade BLACK+DECKER mais próxima ou visite-nos em www.blackanddecker-la.com

ESPECIFICAÇÕES

Máximo de libras por polegada quadrada	350
Litros por minuto nominal	1,9
Bateria	20 V CC
Mangueira de entrada	6 m (20 pés)
Pressão da água de entrada	0-100 PSI
Água de entrada	Água fria
Taxa de consumo de sabão	10% MÁX

GUIA PARA SOLUÇÃO DE PROBLEMAS**CERTIFIQUE-SE DE SEGUIR AS INSTRUÇÕES E REGRAS DE SEGURANÇA**

PROBLEMA	POSSÍVEL CAUSA	POSSÍVEL SOLUÇÃO
A unidade não liga.	<p>Conjunto de baterias não instalado corretamente.</p> <p>Conjunto de baterias não carregado.</p> <p>Componentes internos muito quentes.</p> <p>Escovas gastas.</p>	<p>Verifique a instalação do conjunto de baterias.</p> <p>Verifique os requisitos de carregamento do conjunto de baterias.</p> <p>Deixa a ferramenta esfriar.</p> <p>Substitua as escovas em uma assistência técnica autorizada BLACK+DECKER.</p>
Conjunto de baterias não carrega.	<p>Conjunto de baterias não inserido no carregador.</p> <p>Carregador não conectado.</p> <p>Temperatura do ar ambiente muito quente ou fria.</p>	<p>Insira o conjunto de baterias no carregador até o LED acender.</p> <p>Conecte o carregador a uma tomada funcionando.</p> <p>Confira "Observações importantes sobre o carregamento" para obter mais detalhes.</p> <p>Mova o carregador e o conjunto de baterias para uma temperatura ambiente acima de 4,5°C (40°F) ou abaixo de +40,5°C (105°F).</p>
A unidade desliga inesperadamente.	<p>O conjunto de baterias chegou ao seu limite térmico máximo.</p> <p>Sem carga. (Para maximizar a vida útil do conjunto de baterias, ele desliga inesperadamente quando a carga está esgotada.)</p>	<p>Aguarde o esfriamento do conjunto de baterias.</p> <p>Coloque no carregador e aguarde o carregamento.</p>

DO NOT RETURN THIS PRODUCT TO THE STORE,
first contact your local BLACK+DECKER office
or nearest authorized service center.

SAVE THESE INSTRUCTIONS

The appliance you have purchased is a technologically advanced product designed by one of the leading manufacturers of high pressure pumps. To obtain the best performance from your unit, read this booklet carefully and follow the instructions each time you use it. We congratulate you on your choice and wish you successful operation.



WARNING: Read all safety warnings and all instructions. Failure to follow the warnings and instructions may result in electric shock, fire and/or serious injury.



WARNING: To reduce the risk of injury, read the instruction manual.

NOTE: The image may differ slightly from the actual unit.

Intended Use

This power cleaner is intended for cleaning boats, cars, decks, driveways, grills, house siding, motorcycles, patios, and outdoor furniture.

DO NOT use under wet conditions or in presence of flammable liquids or gases.

DO NOT let children come into contact with the tool. Supervision is required when inexperienced operators use this tool.

Definitions: Safety Alert Symbols and Words

This instruction manual uses the following safety alert symbols and words to alert you to hazardous situations and your risk of personal injury or property damage.



DANGER: Indicates an imminently hazardous situation which, if not avoided, **will** result in **death or serious injury**.



WARNING: Indicates a potentially hazardous situation which, if not avoided, **could** result in **death or serious injury**.



CAUTION: Indicates a potentially hazardous situation which, if not avoided, **may** result in **minor or moderate injury**.

(Used without word) Indicates a safety related message.



NOTICE: Indicates a practice **not related to personal injury** which, if not avoided, **may** result in **property damage**.

IMPORTANT SAFETY INSTRUCTIONS



WARNING: Read all safety warnings, instructions, illustrations and specifications provided with this pressure washer. Failure to follow all instructions listed below may result in electric shock, fire and/or serious injury.

SAVE ALL WARNINGS AND INSTRUCTIONS FOR FUTURE REFERENCE.

Save all warnings and instructions for future reference.

The term in all of the warnings listed below refers to your

mains operated (corded) power tool or battery operated (cordless) power tool.

1) Safety "Must Not's"

- a) **Explosion or poisoning hazard.** Do not use the appliance with inflammable or toxic liquids, or any products which are not compatible with the correct operation of the appliance.
- b) **Injury hazard.** Do not direct the water jet towards people or animals.
- c) **Electric shock hazard.** Do not direct the water jet towards the unit itself, electrical parts or towards other electrical equipment
- d) **Short circuit hazard.** Do not use the appliance outdoors in case of rain.
- e) **Injury hazard.** This machine is not intended for use by persons (including children) with reduced physical, sensory or mental capabilities, or lack of experience and knowledge. Children should be supervised to ensure that they do not play with the appliance.
- f) **Electric shock hazard.** Do not touch the plug and/or socket with wet hands.
- g) **Electric shock and short circuit hazard.** Do not use the appliance if the electrical cable is damaged.
- h) **Explosion hazard.** Do not use the appliance if the high pressure hose is damaged.
- i) **Accident hazard.** Do not jam the trigger in the operating position.
- j) **Accident hazard.** Check that the data plates are axed to the appliance, if not, inform your dealer. Units without plates must not be used as they are unidentifiable and potentially dangerous.
- k) **Explosion hazard.** Do not tamper with or alter the calibration of the safety valve.
- l) **Hazardous alteration of operating performance.** Do not alter the original diameter of the spray head nozzle.
- m) **Accident hazard.** Do not leave the appliance unattended.
- n) **Short circuit hazard.** Do not move the appliance by pulling on the electrical cable.
- o) Make sure that cars do not drive over the high pressure hose.

2) Safety "Musts"

- a) **Short circuit hazard.** All electrical conductors must be protected against the water jet.
- b) **Electric shock hazard.** The appliance must only be connected to an adequate power supply in compliance with all applicable regulations.
 - Use of a safety residual current circuit-breaker (R.C.C.B.) will provide additional protection for the operator (30mA).
- c) **Injury hazard.** The high pressure may cause materials to bounce off surfaces at speed; therefore protective clothing and safety goggles, safety boots, safety gloves,

safety helmets with visors, hearing protection must be worn.

- d) **Accidental start-up hazard.** Before doing work on the appliance, remove the plug.
- e) **Injury hazard.** Before pressing the trigger, grip the gun firmly to counteract the recoil.
- f) **Contamination hazard. Comply with the requirements of the local water supply company.** According to DIN 1988, the appliance may only be connected to the mains drinking water supply if a **backflow preventer valve with drain facility is installed in the supply hose.** Water that has flowed through backflow preventers is considered to be non-potable.
- g) **Accident hazard.** Maintenance and/or repair of electrical components must be carried out by qualified and Authorized BLACK+DECKER staff for the warranty to take effect. If the supply cord is damaged, it must be replaced by the manufacturer, an Authorized BLACK+DECKER service centre or an equally qualified person in order to avoid a **hazard.** If the supply cord is replaced by an equally qualified person, but not Authorized by BLACK+DECKER, the warranty will lose effect.
- h) **Injury hazard.** Discharge residual pressure before disconnecting the unit hose.
- i) **Accident hazard.** Before using the appliance, check every time that the screws are fully tightened and that there are no broken or worn parts.
- j) **Explosion and electric shock hazard.** Only use detergents which will not corrode the coating materials of the high pressure hose/electrical cable.
- k) **Injury hazard.** Ensure that all people or animals keep a **minimum distance of 16yd. (15M)** away.

3) Improper use

- a) Use by unskilled persons or those who have not read and understood the instructions in the manual is forbidden.
- b) The equipment is not designed to be used by people (including children) with physical, sensory or mental capabilities reduced or no experience or knowledge, unless they are supervised or instructed in the use by a person responsible for their safety.
- c) It will be monitored to ensure that children do not play with the appliance.
- d) The introduction of inflammable, explosive and toxic liquids into the appliance is prohibited.
- e) Use of the appliance in a potentially inflammable or explosive atmosphere is forbidden.
- f) The use of non-original spare parts and any other spare parts not specifically intended for the model in question is prohibited.



WARNING! All modifications to the appliance are prohibited. Any modifications made to the appliance shall render the Declaration of Conformity null and

void and relieve the manufacturer of all liability under civil and criminal law.



WARNING! Inadequate extension cords can be dangerous. If an extension cord is used, it shall be suitable for outdoor use, and the connection has to be kept dry and off the ground. It is recommended that this is accomplished by means of a cord reel which keeps the socket at least 60mm above the ground.



WARNING! This machine has been designed for use with the cleaning agent supplied or recommended by the manufacturer. The use of other cleaning agents or chemicals may adversely affect the safety of the machine.



WARNING! High pressure jets can be dangerous if subject to misuse. The jet must not be directed at persons, live electrical equipment or the machine itself.



WARNING! Do not use the machine within range of persons unless they wear protective clothing.



WARNING! Do not direct the jet against yourself or others in order to clean clothes or foot-wear.



WARNING! Risk of explosion – Do not spray flammable liquids.



WARNING! High pressure cleaners shall not be used by children or untrained personnel.



WARNING! High pressure hoses, fittings and couplings are important for the safety of the machine. Use only hoses, fittings and couplings recommended by the manufacturer.



WARNING! To ensure machine safety, use only original spare parts from the manufacturer or approved by the manufacturer.



WARNING! Water that has flowed through backflow preventers is considered to be nonpotable.



WARNING! Do not use the machine if a supply cord or important parts of the machine are damaged, e.g. safety devices, high pressure hoses, trigger gun.



WARNING! Incorrect fuels shall not be used as they may prove hazardous.



WARNING! Do not use near people except that they use protective clothing.



WARNING! Hearing protection must be used when using this equipment.

4) Service

- a) Have your power tool serviced by a **qualified repair person using only identical replacement parts.** This will ensure that the safety of the power tool is maintained.

Labels on Tool

The label on your tool may include the following symbols. The symbols and their definitions are as follows:

V	volts	.../min.....	per minute
Hz	hertz	BPM	beats per minute
min	minutes	IPM	impacts per minute
— — — or DC	direct current	RPM	revolutions per minute
Ⓜ	Class I Construction (grounded)		

- sfpm surface feet per minute
- SPM strokes per minute
- A amperes
- W watts
- ~ or AC alternating current
- ⎓ or AC/DC alternating or direct current
- Class II Construction (double insulated)
- n₀ no load speed
- n rated speed
- ⊕ earthing terminal
- ⚠ safety alert symbol
- ☸ visible radiation
- ☞ wear respiratory protection
- ☞ wear eye protection
- ☞ wear hearing protection
- 📖 read all documentation



Read the manual prior to operation.



Always remove the battery from the appliance before performing any cleaning or maintenance.



Do not expose the appliance to rain or high humidity.



Never direct the water jet at people, animals, the machine or electric components.

IMPORTANT SAFETY INSTRUCTIONS FOR BATTERY CHARGERS

Save these instructions: This manual contains important safety instructions for battery chargers.

- Before using charger, read all instructions and cautionary markings on charger, battery pack, and product using battery pack.



WARNINGS! Shock hazard. Do not allow any liquid to get inside charger.



CAUTION: Burn hazard. To reduce the risk of injury, charge only designated BLACK+DECKER batteries. Other types of batteries may burst causing personal injury and damage.



CAUTION: Under certain conditions, with the charger plugged in to the power supply, the charger can be shorted by foreign material. Foreign materials of a conductive nature such as, but not limited to, steel wool, aluminum foil, or any buildup of metallic particles should be kept away from charger cavities. Always unplug the charger from the power supply when there is no battery pack in the cavity. Unplug charger before attempting to clean.



WARNINGS!

- Do not attempt to charge the battery pack with any chargers other than the ones in this manual. The charger and battery pack are specifically designed to work together.

- These chargers are not intended for any uses other than charging designated BLACK+DECKER rechargeable batteries. Any other uses may result in risk of fire, electric shock or electrocution.
- Do not expose charger to rain or snow.
- Pull by plug rather than cord when disconnecting charger. This will reduce risk of damage to electric plug and cord.
- Make sure that cord is located so that it will not be stepped on, tripped over, or otherwise subjected to damage or stress.
- Do not use an extension cord unless it is absolutely necessary. Use of improper extension cord could result in risk of fire, electric shock, or electrocution.
- An extension cord must have adequate wire size (AWG or American Wire Gauge) for safety. The smaller the gauge number of the wire, the greater the capacity of the cable, that is 16 gauge has more capacity than 18 gauge. When using more than one extension to make up the total length, be sure each individual extension contains at least the minimum wire size.

Voltage (Volts)	Total length of cord in meters (m)			
	0-7	7-15	15-30	30-50
120-127V	0-7	7-15	15-30	30-50
220V	0-15	15-30	30-60	60-100
Rated Ampere Range	Minimal cross-sectional area of the cord in millimeters (mm ²)			
	0-6A	1,0	1,5	2,5
	6-10A	1,0	1,5	4,0
	10-12A	1,5	1,5	4,0
	12-16A	2,5	4,0	Not recommended

- Do not place any object on top of charger or place the charger on a soft surface that might block the ventilation slots and result in excessive internal heat. Place the charger in a position away from any heat source. The charger is ventilated through slots in the top and the bottom of the housing.
- Do not mount charger on wall or permanently affix charger to any surface. The charger is intended to use on a flat, stable surface (i.e., table top, bench top).
- Do not operate charger with damaged cord or plug — have them replaced immediately.
- Do not operate charger if it has received a sharp blow, been dropped, or otherwise damaged in any way. Take it to an authorized service center.
- Do not disassemble charger; take it to an authorized service center when service or repair is required. Incorrect reassembly may result in a risk of electric shock, electrocution or fire.

- **Disconnect the charger from the outlet before attempting any cleaning.** This will reduce the risk of electric shock. Removing the battery pack will not reduce this risk.
- **NEVER attempt to connect 2 chargers together.**
- **The charger is designed to operate on standard household electrical power. Do not attempt to use it on any other voltage.**

IMPORTANT SAFETY INSTRUCTION FOR BATTERY PACKS

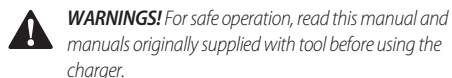

The battery pack is not fully charged out of the carton. Before using the battery pack and charger, read the safety instructions below. Then follow charging procedures outlined.

READ ALL INSTRUCTIONS

- **Do not incinerate the battery pack even if it is severely damaged or is completely worn out.** The battery pack can explode in a fire. Toxic fumes and materials are created when battery packs are burned.
- **Do not charge or use battery in explosive atmospheres, such as in the presence of flammable liquids, gases or dust.** Inserting or removing the battery from the charger may ignite the dust or fumes.
- **If battery contents come into contact with the skin, immediately wash area with mild soap and water.** If battery liquid gets into the eye, rinse water over the open eye for 15 minutes or until irritation ceases. If medical attention is needed, the battery electrolyte for Lithium-Ion batteries is composed of a mixture of liquid organic carbonates and lithium salts.
- **Contents of opened battery cells may cause respiratory irritation.** Provide fresh air. If symptoms persist, seek medical attention.

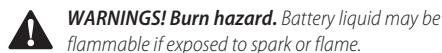

- Charge the battery packs only in BLACK+DECKER chargers.
- **Do not splash or immerse in water or other liquids.** This may cause premature cell failure.
- **Do not store or use the tool and battery pack in locations where the temperature may reach or exceed 105°F (40 °C) (such as outside sheds or metal buildings in summer).**

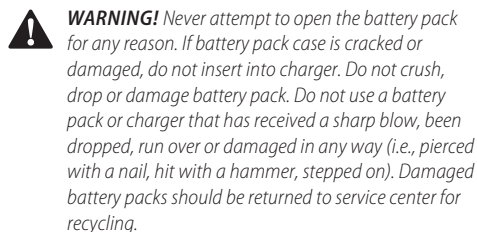

WARNING! Fire hazard. Do not store or carry battery so that metal objects can contact exposed battery terminals. For example, do not place battery in aprons, pockets, tool boxes, product kit boxes, drawers, etc., with loose nails, screws, keys, etc. **Transporting batteries can possibly cause fires if the battery terminals inadvertently come in contact with conductive materials such as keys, coins, hand tools and the like.** The US Department of Transportation Hazardous Material Regulations (HMR) actually prohibit transporting batteries in commerce or on airplanes (i.e., packed in suitcases and carry-on luggage) UNLESS they are properly protected from short circuits. So when transporting individual batteries, make sure that the battery terminals are protected and well insulated from materials that could contact them and cause a short circuit.

NOTE: Lithium-Ion batteries should not be put in checked baggage.



STORAGE RECOMMENDATIONS

1. The best storage place is one that is cool and dry away from direct sunlight and excess heat or cold.
2. Long storage will not harm the battery pack or charger.

BATTERY PACK CHARGING, INSTALLING, AND REMOVING

Charging procedure

BLACK+DECKER chargers are designed to charge BLACK+DECKER battery packs in 3.5-4 hours depending on the pack being charged.

1. Plug the charger (19) into an appropriate outlet before inserting the battery pack (6).
2. Insert the battery pack into the charger as shown in Fig. B.
3.  The green LED will flash indicating that the battery is being charged.
4.  The completion of charge is indicated by the green LED remaining on continuously. The pack is fully charged and may be used at this time or left on the charger.

Recharge discharged batteries as soon as possible after use or battery life may be greatly diminished.

For longest battery life, do not discharge batteries fully. It is recommended that the batteries be recharged after each use.

Charger diagnostics

This charger is designed to detect certain problems that can arise with the battery packs or the power source. Problems are indicated by one LED flashing in different patterns.

Bad battery



The charger can detect a weak or damaged battery. The LED flashes in the pattern indicated

on the label. If you see this bad battery blink pattern, do not continue to charge the battery. Return it to a service center or a collection site for recycling.

Hot/Cold pack delay



When the charger detects a battery that is excessively hot or excessively cold, it automatically starts a Hot/Cold Pack Delay, suspending charging until the battery has normalized. After this happens, the charger automatically switches to the Pack Charging mode. This feature ensures maximum battery life. The light flashes in the pattern indicated on the label.

Problem power line



When the charger is used with some portable power sources such generators or sources that convert DC to AC, the charger may temporarily suspend operation. The LED flashes in the pattern indicated on the label. This indicates that the power source is out of limits.

Leaving the battery in the charger

The charger and battery pack can be left connected with the green LED glowing indefinitely. The charger will keep the battery pack fresh and fully charged.

Important charging notes

1. Longest life and best performance can be obtained if the battery pack is charged when the air temperature is between 65°F and 75°F (18°- 24°C). Do not charge the battery pack in an air temperature below +40°F (+4.5°C), or above +105°F (+40.5°C). This is important and will prevent serious damage to the battery pack.
2. The charger and battery pack may become warm to touch while charging. This is a normal condition, and does not indicate a problem. To facilitate the cooling of the battery pack after use, avoid placing the charger or battery pack in a warm environment such as in a metal shed, or an uninsulated trailer.
3. If the battery pack does not charge properly:
 - a. Check current at receptacle by plugging in a lamp or other appliance.
 - b. Check to see if receptacle is connected to a light switch which turns power off when you turn out the lights.
 - c. Move charger and battery pack to a location where the surrounding air temperature is approximately 65°F - 75°F (18°- 24°C).
 - d. If charging problems persist, take the tool, battery pack and charger to your local service center.
4. The battery pack should be recharged when it fails to produce sufficient power on jobs which were easily done previously. Do not continue to use under these conditions. Follow the charging procedure. You may also charge a partially used pack whenever you desire with no adverse affect on the battery pack.

5. Foreign materials of a conductive nature such as, but not limited to, steel wool, aluminum foil, or any buildup of metallic particles should be kept away from charger cavities. Always unplug the charger from the power supply when there is no battery pack in the cavity. Unplug charger before attempting to clean.
6. Do not freeze or immerse charger in water or any other liquid.



WARNING! Shock hazard. Do not allow any liquid to get inside charger. Never attempt to open the battery pack for any reason. If the plastic housing of the battery pack breaks or cracks, return to a service center for recycling.

ASSEMBLY AND ADJUSTMENTS



WARNING: To reduce the risk of serious personal injury, turn unit off and remove the battery pack before making any adjustments or removing/installing attachments or accessories. An accidental start-up can cause injury.

Attaching the Transparent Filter with Quick Connect (Fig. C)

This pressure cleaner must be used with the quick connect adapters. The garden or suction hose can only be attached when the transparent filter ③ is installed.

1. To connect the transparent filter ③ with its quick connect end to the pressure cleaner, place the end of the transparent filter ③ onto the water intake ⑮ and screw the transparent filter ③ onto the water intake ⑮.
- NOTE:** Avoid cross threading when installing the transparent filter. Cross threading will cause leaks.

To Attach the Spray Wand (Fig. D)

The spray wand connect to the pressure cleaner. To connect the spray wand ⑨ to the pressure cleaner.

- Insert the end of the attachment into the opening on the pressure cleaner ②. Push in and turn the attachment clockwise until its secured into working position.
- To remove the attachment, push in and turn the attachment counterclockwise and pull from the pressure cleaner ②.

To Attach the Garden or Suction Hose (Fig. E, F, G)

Connecting the garden hose or suction hose will depend on the job to be performed.

To Attach Garden Hose (Fig. E, F)

This pressure cleaner must be used with the quick connect adapters.

1. To connect the quick connect hose adapter ⑧ to a garden hose, thread the quick connect hose adapter onto the end of the garden hose. Tighten the garden hose by hand.
- NOTE:** Avoid cross threading when installing the hose.

Cross threading will cause leaks.

NOTE: Before connecting the garden hose to the pressure cleaner, run water through the garden hose for thirty seconds to clear any debris from the mouth of the garden pressure hose.

To connect the quick connect hose adapter **8** to the transparent filter with quick connect **3** on the pressure cleaner **2**, push the quick connect hose adapter firmly onto the transparent filter.

NOTE: Before use, gently tug on the garden hose to ensure the connection is secured. Make sure the quick connect hose adapter is flush with the transparent filter as shown in Figure F.

2. Always disconnect the garden hose after usage. To disconnect, pull back the collar on the quick connect hose adapter and remove from the transparent filter.

To Attach the Suction Hose (Fig. F, G)

Use the suction hose to pull water from a bucket or other fresh water source.

NOTE: Do not use to suction soap, chemicals, dirty or corrosive liquids, such as window cleaner, plant food, fertilizers or bleach. Do not use salt water.

1. To connect the quick connect hose adapter **13** on the end of the suction hose to the water intake with filter **3** on the pressure cleaner **2**, push the quick connect hose adapter firmly onto the water intake with the transparent filter.

NOTE: Before use, gently tug on the garden hose to ensure the connection is secured. Make sure the quick connect hose adapter on the end of the suction hose is flush with the quick connect filter as shown in the Figure F.

2. Place other end of suction hose with filter on it into container of fresh water or a fresh water source. Adjust the float on the suction hose so the filter stays covered in the liquid.
3. After the job being performed is complete, place the suction hose into container of clean water and draw the clean water through the system to rinse.

OPERATION

! **WARNING:** To reduce the risk of serious personal injury, turn unit off and remove the battery pack before making any adjustments or removing/installing attachments or accessories. An accidental start-up can cause injury.

Installing and Removing the Battery Pack (Fig. H)

NOTE: For best results, make sure your battery pack is fully charged.

To Install the Battery Packs

1. Lift and hold the battery port cover **18** up to expose the battery port **17**.

2. Align the battery pack with the rails inside the tool's handle and slide it into the handle until the battery pack is firmly seated in the tool and ensure that it does not disengage.
3. Close the battery port cover **18**. Ensure the cover is fully latched into position before starting tool.

To Remove the Battery Pack

1. Lift and hold the battery port cover **18** up to expose the battery pack **6**.
2. Press the battery release button **5** on the battery pack **6** and firmly pull the battery pack **6** out of tool.
3. Insert the battery into the charger as described in the charger section of this manual.

Proper Hand Position (Fig. I)



WARNING: To reduce the risk of serious personal injury, ALWAYS use proper hand position as shown.



WARNING: To reduce the risk of serious personal injury, ALWAYS hold securely in anticipation of a sudden reaction.

Proper hand position requires one hand on the main handle **1** and the other hand on the pressure cleaner's **2** body as shown.

Speed Selector (Fig. J)

This pressure cleaner gives you the choice to operate at a lower pressure for more delicate jobs, or accelerate the pressure cleaner speed for high-performance cleaning.

To accelerate, pull the speed selector **16** forward toward the spray wand **1** into the "H" position. This mode is best for applications that need higher PSI.

For low pressure, push the speed selector back toward the main handle **9** into the "LO" position. This mode is best for larger projects that require more time to complete.

NOTE: When in "H" mode, runtime will be decreased as compared to when pressure cleaner is in "LO" mode.

Pressure Washing

Preparing Surface for Cleaning

- Remove objects from the area which could create a hazard.
- Ensure that all doors and windows are closed tight. Protect all plants and trees in the adjacent area with a drop cloth ensuring that they will not be harmed by any overspray.
- Pre-rinse cleaning area with fresh water.
- Use only detergents formulated for pressure washers.
- Always test detergent in an inconspicuous area before use.

Preparing Power Cleaner Unit for Use



DANGER: Risk of fluid injection and laceration. When using the high-pressure setting, DO NOT allow the high-pressure spray to come in contact with unprotected skin, eyes, or with any pets or animals. Serious injury will occur.



CAUTION: Before operation:

- Connect the water supply to the power cleaner. For instructions on connecting the water supply to the power cleaner, please refer to **Attaching Garden or Suction Hose under Assembly and Adjustments**.
- Connect the pressure spray wand, soap bottle, or other attachment. For instructions on connecting the pressure spray wand, please refer to **To Attach the Spray Wand under Assembly and Adjustments**.

Preparing the Power Cleaner (Fig. K)

IMPORTANT: Disengage the trigger lock-off ④, squeeze the trigger ⑦ and hold the trigger for 30 seconds to purge the system of air. If air is still found in the water stream, continue to run water through the spray handle.

1. Disengage the trigger lock-off ④.
2. Squeeze the trigger ⑦.

Cleaning a Surface (Fig. K)

WARNING: Risk of injury from spray. Always engage the trigger lock when gun is not in use. Failure to do so could cause accidental spraying.

1. To start the pressure cleaner, disengage the trigger lock-off ④ and squeeze the trigger ⑦.

NOTE: The best angle for spraying water against a cleaning surface is 45°. Spraying head on tends to cause dirt particles to embed in the surface. When working on vertical surfaces, it is best to apply detergent starting at the bottom and working upwards which will prevent the detergent from sliding down and causing streaks.

2. Select the spray fan for your application.
 - Start by opening the nozzle clockwise to a
 - wide fan pattern. This will distribute the impact of the water over a larger area, resulting in excellent cleaning action with a reduced risk of surface damage, large surface areas can be cleaned more quickly using a wide fan pattern.
 - By turning the nozzle tip counterclockwise a narrow stream will be achieved. This setting will have a high impact force on the cleaning surface and results in maximum deep cleaning in a concentrated area. However, this narrow high impact spray must be used cautiously, as it may damage some surfaces.
 - To stop the pressure cleaner, release the trigger.

NOTE: Excessive pump pressure may be the result of a clogged nozzle. Always turn off the pressure cleaner and remove the battery before attempting to unclog a nozzle.

WARNING: Never draw from water that contains chemicals. Only draw from fresh water sources.

Shutdown (Fig. A)

1. To stop the pressure cleaner, release the trigger and remove the battery.
2. Turn off water at the faucet.
3. Discharge residual pressure by squeezing the trigger ⑦ until no more water comes out of the spray wand ⑨.

4. Disconnect the garden hose from the transparent filter ③ and drain hose.
5. Remove garden hose from pressure cleaner by pulling back the collar on the quick connect hose adapter and removing it from the transparent filter.

MAINTENANCE

Your BLACK+DECKER tool has been designed to operate over a long period of time with a minimum of maintenance. Continuous satisfactory operation depends upon proper tool care and regular cleaning. Your charger does not require any maintenance apart from regular cleaning.

WARNING! To reduce the risk of serious personal injury, turn off the tool and disconnect it from the power source before making adjustments or removing / installing devices or accessories. An accidental start could cause injuries.

IMPORTANT! To ensure product **Safety** and **Reliability**, repairs, maintenance and adjustment (other than those listed in this manual) should be performed by authorized service centers or other qualified organizations, always using identical replacement parts. Unit contains no user service able parts inside.

CLEANING

WARNING! Blow dirt and dust from all ventilation ducts with dry air, at least once a week. To reduce the risk of injury, always use safety goggles when performing this task.

WARNING! Never use solvents or other abrasive chemicals to clean non-metallic parts of the tool. These chemicals can weaken the plastic materials used in these parts. Use a cloth dampened only with water and neutral soap. Never allow liquid to penetrate inside the tool or immerse any of the parts in a liquid.

Nozzle

If the nozzle becomes clogged with foreign materials, such as dirt, excessive pressure may develop. If the nozzle becomes partially clogged or restricted, the pump pressure will pulsate. Clean the nozzle immediately.

1. Shut off the pressure cleaner ② and turn off the water supply.
2. Pull trigger ⑦ on main handle ① to relieve any water pressure.
3. Remove from the pressure cleaner unit by pushing in and turning the attachment counterclockwise and then pull from the pressure cleaner ②.
4. Unclog any debris from the nozzle.
5. Run water from a faucet or garden hose through the nozzle.

Suction Hose

1. To clean the suction hose ⑫, shut off the pressure cleaner.
2. Pull trigger switch to relieve any water pressure.

- Decouple the suction hose **12** from the pressure cleaner.
- To clean the suction hose, use water from a garden hose to thoroughly rinse out the suction hose and allow it to dry.

Suction Hose Filter

- Turn the filter **11** as shown in Fig. L on the end of the suction hose **12** counterclockwise and remove. Remove the strainer from inside of the filter. Rinse all of the parts with clean water and reassemble.

Transparent Filter with Quick Connect

- Pull back the collar on the quick connect hose adapter **13** or **8** and remove the garden or suction hose from the transparent filter with quick connect **3**.
- Remove the transparent filter from the pressure cleaner by screwing it counterclockwise from the water intake **15**.
- Inside the transparent filter **3** is a screen filter. Remove the screen filter and rinse with clean water and reassemble.

Storage

- Always completely empty water from the suction hose, pressure cleaner, spray wand and nozzles.
- Store in a dry, covered location above freezing temperature. **STORE INDOORS.**

ACCESSORIES

Recommended accessories for use with your tool are available at extra cost from your local dealer or authorized service center.



WARNING! The use of any accessory not recommended for use with this tool could be hazardous.

PROTECTING THE ENVIRONMENT



Separate collection. This product must not be disposed of with normal household waste.

Should you find one day that your BLACK+DECKER product needs replacement, or if it is of no further use to you, do not dispose of it with household waste. Make this product available for separate collection.



Separate collection of used products and packaging allows materials to be recycled and used again.

Re-use of recycled materials helps prevent environmental pollution and reduces the demand for raw materials. Local regulations may provide for separate collection of electrical products from the household, at municipal waste sites or by the retailer when you purchase a new product.

BATTERIES



BLACK+DECKER batteries can be recharged many times. At the end of their useful life, discard batteries with due care for our environment:

- Run the battery down completely, then remove it from the tool.

- NiCd, NiMH and Li-Ion batteries are recyclable. Take them to any authorized repair agent or a local recycling station.

SERVICE INFORMATION

BLACK+DECKER offers a full network of company-owned and authorized service locations. All BLACK+DECKER Service Centers are staffed with trained personnel to provide customers with efficient and reliable power tool service. For more information about our authorized service centers and if you need technical advice, repair, or genuine factory replacement parts, contact the BLACK+DECKER location nearest you, or visit us at www.blackanddecker-la.com

SPECIFICATIONS

Maximum Pounds per Square Inch	350
Rated Liters per Minute	1.9
Battery	20V DC
Inlet Hose	20 ft (6 m)
Pressure of Inlet Water	0-100 PSI
Inlet Water	Cold Water
Soap Consumption Rate	10% MAX

TROUBLESHOOTING GUIDE**BE SURE TO FOLLOW SAFETY RULES AND INSTRUCTIONS**

PROBLEM	POSSIBLE CAUSE	POSSIBLE SOLUTION
Unit will not start.	Battery pack not installed properly. Battery pack not charged. Internal componets too hot. Brushes worn out.	Check battery pack installation. Check battery pack charging requirements. Allow tool to cool down. Have brushes replaced by an authorized BLACK+DECKER service center.
Battery pack will not charge.	Battery pack not inserted into charger. Charger not plugged in. Surrounding air temperature too hot or too cold.	Insert battery pack into charger until LED illuminates. Plug charger into a working outlet. Refer to "Important charging notes" for more details. Move charger and battery pack to a surrounding air temperature of above 40 degrees F (4,5°C) or below 105 degrees F (+40,5°C).
Unit shuts off abruptly.	Battery pack has reached its maximum thermal limit. Out of charge. (To maximize the life of the battery pack it is designed to shut off abruptly when the charge is depleted.)	Allow battery pack to cool down. Place on charger and allow to charge.

Importado por: Black and Decker S.A. de C.V.
Antonio Dovali Jaime #70
Torre C Piso 8
Col. Santa Fé, Alvaro Obregón
Ciudad de México, México. C.P 01210
Tel: 55 53267100
R.F.C.BDE8106261W7

Importado por: Black & Decker de Colombia S.A.S.
NIT: 860.070.698-1
Av. Cra 72 # 80-94, Oficina 902.
Torre Empresarial Titan Plaza.
Bogota, Colombia (111021)
Tel.: (571) 508 9100

Importado por: Black & Decker del Perú S.A.
Av. Circunvalación del Club Golf Los Incas
N° 152 - 154, Lote 4, Oficina 601
Urb. Club Golf Los Incas - Santiago de Surco Lima – Perú
Tel.: (511) 614-4242 RUC 20266596805

Importado por: Black & Decker de Chile, S.A.
Ave. Andrés Bello 2457, Oficina 1604 Providencia -
Santiago de Chile
Tel.: (56-2) 2687 1700

Black & Decker Argentina S.A.
Pacheco Trade Center
Colectora de Ruta Panamericana
Km. 32.0 El Talar de Pacheco Partido de Tigre
Buenos Aires (B1618 FBQ) República de Argentina
CUIT: 33-65861596-9
Tel.: (011) 4726-4400

Importado por: Black & Decker do Brasil Ltda.
Rod. BR 050 - KM 167, Lo 05, Parte Q1 –
Distr. Indl. II - Uberaba - MG - 38064-750
CNPJ: 53.296.273/0001-91 –
IE: 701.948711.00-98

Importado por: Black & Decker do Brasil Ltda.
Rod. BR 050 - Km 167, Lo 05, Bl. B –
Distr. Indl. II - Uberaba - MG - 38064-750
CNPJ: 53.296.273/0032-98 –
IE 701.948711.03-30
S.A.C.: 0800.703.4644

Hecho en China
Fabricado na China
Made in China